

Lineárne pohony DGC-HD, s vedením pre veľké záťaže

FESTO



Lineárne pohony DGC

hlavné údaje

FESTO

Stručný prehľad

- nové vedenie pre vysoké záťaže
 - veľké záťaže a momenty vďaka dvojitému koľajnicovému vedeniu
 - vysoká životnosť
- ideálne ako základná os pre lineárne portály a výložníkové osi
- lineárny pohon sa vyznačuje okrem technických údajov aj vynikajúcim pomerom ceny a výkonu
- možnosť priestorovo úsporného snímania pozície so snímačmi koncových polôh v profilovej drážke
- rôzne možnosti adaptácie k pohonom

Variety vedenia

kompaktné vyhotovenie DGC-K



- piest \varnothing 18 ... 80 mm
- dĺžky zdvihu od 1 ... 8 500 mm
- 30 % užšie ako DGC-G
- nízka pohybovaná vlastná hmotnosť
- symetrická konštrukcia

základné vyhotovenie DGC-G



- piest \varnothing 8 ... 63 mm
- dĺžky zdvihu od 1 ... 8 500 mm
- vŕľa vedenia = 0,2 mm
- pre malé záťaže
- optimálny chod pri záťaži krútiacim momentom = dobrý

klzné vedenie DGC-GF

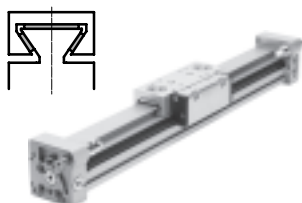

- piest \varnothing 18 ... 63 mm
- dĺžky zdvihu od 1 ... 8 500 mm
- vŕľa vedenia = 0,05 mm
- pre malé a stredné záťaže
- optimálny chod pri záťaži krútiacim momentom = dobrý

obežné guľôčkové vedenie DGC-KF

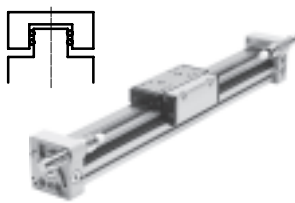

- piest \varnothing 8 ... 63 mm
- dĺžky zdvihu od 1 ... 8 500 mm
- vŕľa vedenia = 0 mm
- pre stredné a veľké záťaže
- presné montážne rozhranie vďaka vozíku z ušľachtilej ocele
- optimálny chod pri záťaži krútiacim momentom = veľmi dobrý

vedenie pre veľkú záťaž DGC-HD

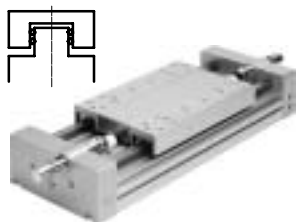

- piest- \varnothing 18, 25, 40 mm
- dĺžky zdvihu od 10 ... 5 000 mm
- vŕľa vedenia = 0 mm
- pre veľké záťaže
- optimálny chod pri záťaži krútiacim momentom = veľmi dobrý

os s vedením DGC-FA



- bez pohonu
- piest \varnothing 8 ... 63 mm
- dĺžky zdvihu od 1 ... 8 500 mm
- vŕľa vedenia = 0 mm
- presné vedenie, vhodné pre DGC-KF, možné použiť ako strojový prvok alebo dvojité vedenie pomocou DGC-KF

Lineárne pohony DGC

prehľad dodávok

Varianty produktov

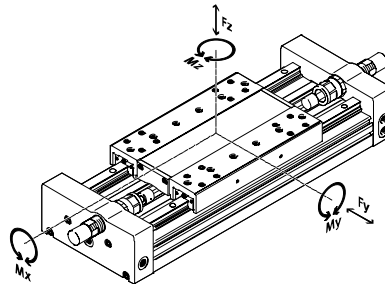

	piest \varnothing [mm]	teoretická sila pri 6 bar [N]	vlastnosti vedenia					→ strana/ internet
			Fy [N]	Fz [N]	Mx [Nm]	My [Nm]	Mz [Nm]	
kompaktné vyhotovenie DGC-K								
	18	153	–	120	0,8	11	1	dgc-k
	25	295	–	330	1,2	20	3	
	32	483	–	480	1,9	40	5	
	40	754	–	800	3,8	60	8	
	50	1 178	–	1 200	6	120	15	
	63	1 870	–	1 600	5,7	150	24	
	80	3 016	–	2 500	30,6	400	100	
základné vyhotovenie DGC-G								
	8	30	150	150	0,5	2	2	dgc
	12	68	300	300	1,3	5	5	
	18	153	70	340	1,9	12	4	
	25	295	180	540	4	20	5	
	32	483	250	800	9	40	12	
	40	754	370	1 100	12	60	25	
	50	1 178	480	1 600	20	150	37	
	63	1 870	650	2 000	26	150	48	
klzné vedenie DGC-GF								
	18	153	440	540	3,4	20	8,5	dgc
	25	295	640	1 300	8,5	40	20	
	32	483	900	1 800	15	70	33	
	40	754	1 380	2 000	28	110	54	
	50	1 178	1 500	2 870	54	270	103	
	63	1 870	2 300	4 460	96	450	187	
obežné guľôčkové vedenie DGC-KF								
	8	30	300	300	1,7	4,5	4,5	dgc
	12	68	650	650	3,5	10	10	
	18	153	1 850	1 850	16	51	51	
	25	295	3 050	3 050	36	97	97	
	32	483	3 310	3 310	54	150	150	
	40	754	6 890	6 890	144	380	380	
	50	1 178	6 890	6 890	144	634	634	
	63	1 870	15 200	15 200	529	1 157	1 157	
vedenie pre veľkú záťaž DGC-HD								
	18	153	3 650	3 650	140	275	275	4
	25	295	5 600	5 600	300	500	500	
	40	754	13 000	13 000	900	1 450	1 450	

Lineárne pohony DGC-HD, s vedením pre veľké záťaže

legenda k typovému označeniu

		DGC	-	25	-	500	-	HD	-	YSR	-		-		
typ		DGC	lineárny pohon												
piest Ø [mm]															
zdvih [mm]															
vedenie		HD	vedenie pre veľkú záťaž												
tlmenie		YSR	tlmiče nárazov s lineárnou charakteristikou, samonastaviteľné												
		YSRW	tlmiče nárazov s progresívnou charakteristikou, samonastaviteľné												
vozik		-	štandardný vozík												
		GP	štandardný vozík, chránený												
prídavný vozík		KL	štandardný vozík vľavo												
		KR	štandardný vozík vpravo												

Lineárne pohony DGC-HD, s vedením pre veľké záťaž

legenda k typovému označeniu

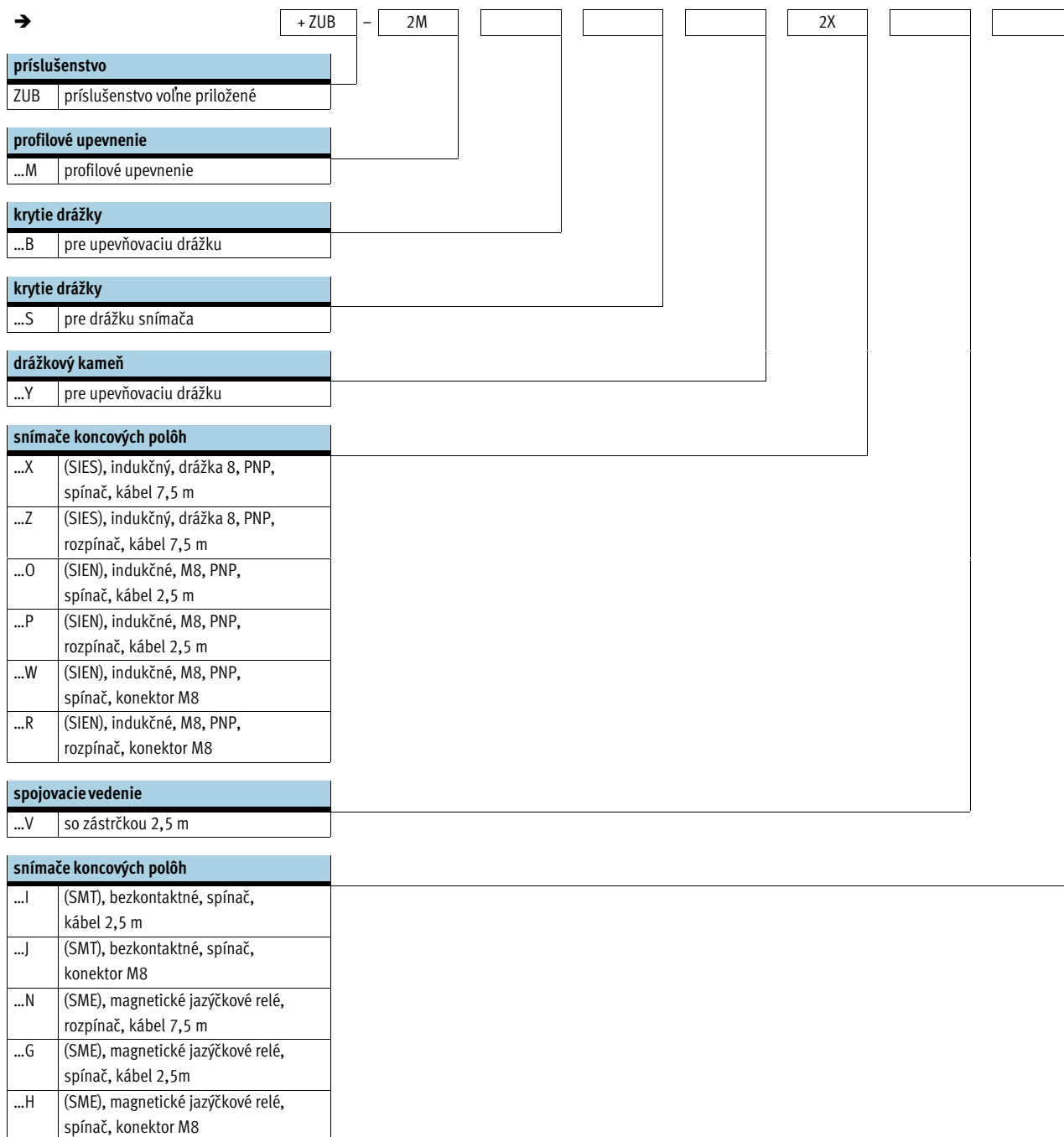

Lineárne pohony DGC-HD, s vedením pre veľké záťaže

prehľad príslušenstva

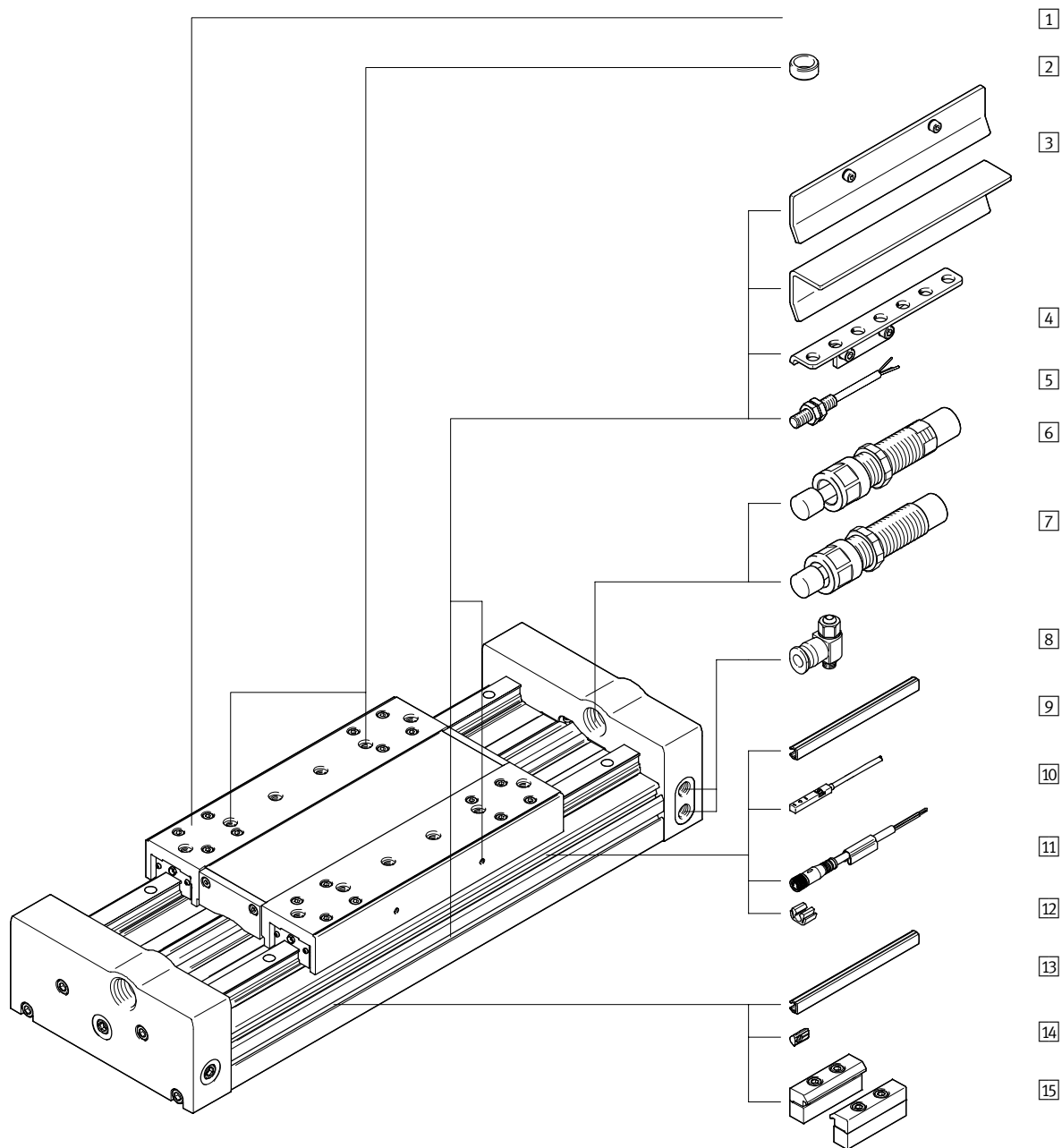

Lineárne pohony DGC-HD, s vedením pre veľké záťaže

prehľad príslušenstva

Príslušenstvo			
typ	stručný opis	→ strana/internet	
1	lineárny pohon DGC-HD	pneumatiký lineárny pohon s vedením pre veľké záťaže	4
2	strediace puzdro ZBH	<ul style="list-style-type: none"> ■ na vycentrovanie záťaží a montážnych dielov na vozíkoch ■ 2 strediace kolíky/puzdrá sú súčasťou dodávky pohonu 	22
3	spínacia zástavka X, Z, O, P, W, R	na snímanie polohy vozíka	20
4	držiak snímača O, P, W, R	adaptér pre upevnenie indukčného snímača koncových polôh na pohone (okrúhly tvar)	21
5	snímače koncových polôh, M8 O, P, W, R	<ul style="list-style-type: none"> ■ indukčné, okrúhly tvar ■ pre objednávacie kódy O, P, W, R je súčasťou dodávky 1 spínacia zástavka a max. 2 držiaky snímača 	23
6	tlmiče nárazov YSR	tlmiče nárazov s lineárnou charakteristikou, samonastaviteľné	19
7	tlmiče nárazov YSRW	tlmiče nárazov s progresívnou charakteristikou, samonastaviteľné	22
8	škrtiaci spätný ventil GRLA	pre reguláciu rýchlosti	22
9	krytie drážky S	<ul style="list-style-type: none"> ■ pre drážku snímača ■ na ochranu pred znečistením a na upevnenie kábla snímača koncových polôh 	22
10	snímače koncových polôh, drážka T X, Z	<ul style="list-style-type: none"> ■ indukčné, pre drážku T ■ pri objednávacích kódach X, Z je súčasťou dodávky 1 spínacia zástavka 	23
10	snímače koncových polôh, drážka T I, J, N, G, H	bezkontaktné, magnetické jazýčkové relé, pre drážku T	22
11	spojovacie vedenie V	pre bezdotykové snímače (objednávacie kódy W a R)	23
12	klip SMBK	pre upevnenie kábla snímača koncových polôh do drážky	22
13	krytie drážky B	na ochranu pred znečistením	22
14	drážkový kameň Y	<ul style="list-style-type: none"> ■ pre upevňovaciu drážku ■ na upevnenie montážnych dielov 	22
15	profilové upevnenie M	na upevnenie pohonu k profilu	20

Lineárne pohony DGC-HD, s vedením pre veľké záťaže

FESTO

údajový list

funkcia

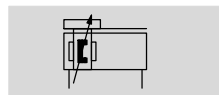

www.festo.sk
menu
Podpora/Náhradné diely



servis opráv

 priemer
18 ... 40 mm

 dĺžka zdvíhu
10 ... 5 000 mm



Všeobecné technické údaje			
piest \varnothing	18	25	40
konštrukcia	pneumatický lineárny pohon s vedením pre veľké záťaže		
vedenie	obežné guľôčkové vedenie		
spôsob činnosti	dvojčinný		
zdvih [mm]	10 ... 3 000	10 ... 5 000	10 ... 3 500
pneumatický prípoj	M5	G $\frac{1}{8}$	G $\frac{1}{4}$
tlmenie \rightarrow 11			
DGC-...-YSR	tlmiče nárazov s lineárnou charakteristikou, samonastaviteľné		
DGC-...-YSRW	tlmiče nárazov s progresívnou charakteristikou, samonastaviteľné		
max. rýchlosť [m/s]	3		
snímanie polohy	pre snímače koncových polôh		
spôsob upevnenia	profilové upevnenie		
montážna poloha	ľubovoľná		

Prevádzkové podmienky a podmienky okolia			
piest \varnothing	18	25	40
prevádzkový tlak [bar]	2,5 ... 8		1,5 ... 8
prevádzkové médium	stlačený vzduch podľa ISO 8573-1:2010 [7:-:-]		
upozornenie pre prevádzkové/riadiace médium	prevádzka s mazaním možná (potrebné pri ďalšej prevádzke)		
teplota okolia ¹⁾ [°C]	-10 ... +60		

1) Berte ohľad na rozsah bezdotykových snímačov.

Sily [N]			
piest \varnothing	18	25	40
teoretická sila pri 6 baroch	153	295	754

Lineárne pohony DGC-HD, s vedením pre veľké záťaže

údajový list

Hmotnosti [g]			
piest Ø	18	25	40
základná hmotnosť pri zdvihu 0 mm	3 987	7 509	20 469
nárast hmotnosti pri zväčšení zdvihu o 10 mm	71	105	199
pohybovaná hmotnosť	1 057	2 246	6 178

Materiály

funkčný rez

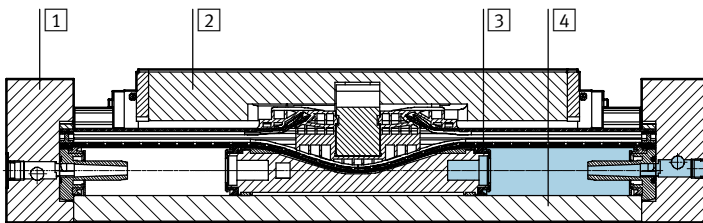

Lineárne pohony

1	uzatvárací kryt	eloxovaný hliník
2	vozič	eloxovaný hliník
3	tesniaca páska/krycia páska	PU/ocel'
4	teleso valca	eloxovaný hliník
-	tesnenie	NBR, TPE-U(PU)
	poznámka o materiáli	v zmysle RoHS obsahuje LABS látky

Nastaviteľné úseky koncových polôh d [mm]

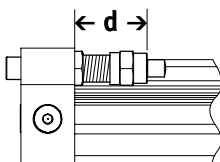

piest Ø	18	25	40
DGC-...-HD	27,3 ... 52,3	31 ... 56	41 ... 76

Lineárne pohony DGC-HD, s vedením pre veľké záťaže

FESTO

údajový list

Parametre zaťaženia

Uvedené sily a momenty sa vzťahujú na povrch vozíka. Bod záberu je priesečník medzi osou vedenia a osou dĺžky vozíka.

Pri dynamickej prevádzke nesmú byť tieto hodnoty prekročené. Prítom je treba venovať veľkú pozornosť priebehu brzdenia.

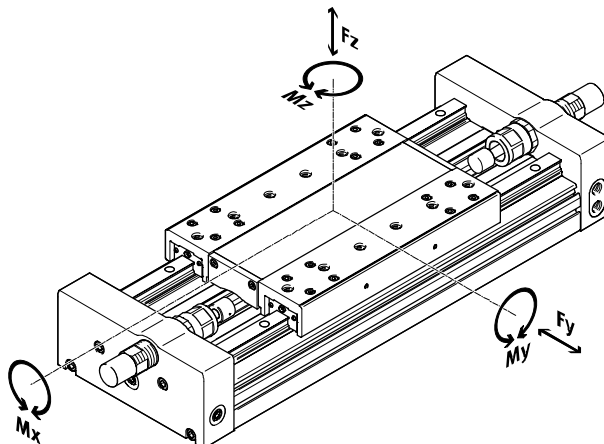

V prípade, že na pohon pôsobí viac z nižšie uvedených síl a momentov súčasne, musia byť okrem uvedených maximálnych hodnôt zaťaženia dodržané ešte nasledujúce rovnice:

$$\frac{F_y}{F_{y_{max}}} + \frac{F_z}{F_{z_{max}}} + \frac{M_x}{M_{x_{max}}} + \frac{M_y}{M_{y_{max}}} + \frac{M_z}{M_{z_{max}}} \leq 1$$

Prípustné sily a momenty		piest Ø		
		18	25	40
F _{y_{max.}}	[N]	3 650	5 600	13 000
F _{z_{max.}}	[N]	3 650	5 600	13 000
M _{x_{max.}}	[Nm]	140	300	900
M _{y_{max.}}	[Nm]	275	500	1 450
M _{z_{max.}}	[Nm]	275	500	1 450

Lineárne pohony DGC-HD, s vedením pre veľké záťaže

údajový list

Maximálna prípustná rýchlosť v závislosti od užitočného zaťaženia m a vzdialenosti ťažiska hmotnosti r_{max}

Tieto údaje predstavujú dosiahnuteľné maximálne hodnoty. V praxi sa môžu tieto hodnoty líšiť podľa hmotnosti užitočnej záťaže a montážnej polohy.

S tlmením YSR

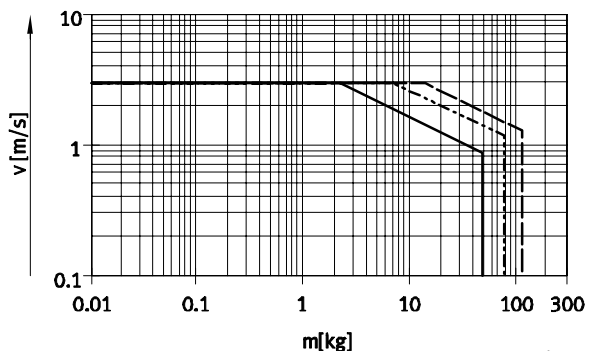

S tlmením YSRW

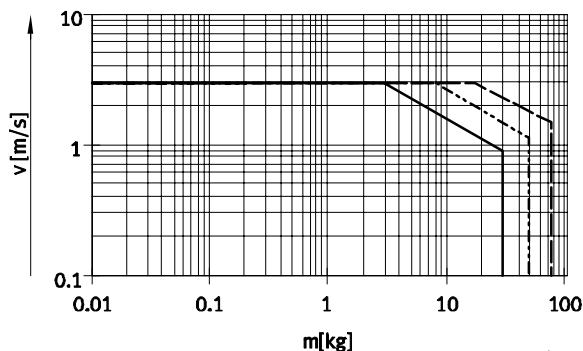

- DGC-18-HD
- - - DGC-25-HD
- · - DGC-40-HD

Redukcia pracovného zdvihu

pri štandardnom vozíku s prídavným vozíkom KL alebo KR

- V prípade lineárneho pohonu s prídavným vozíkom sa redukuje dĺžka pracovného zdvihu o dĺžku prídavného vozíka L17 a vzdialenosť medzi oboma vozíkmi L18.

- L16 = dĺžka vozíka
- L17 = dĺžka prídavného vozíka
- L18 = vzdialenosť medzi oboma vozíkmi

Príklad:

Typ: DGC-25-1000-HD-...-KR
L18 = 100 mm

$$\text{pracovný zdvih} = 1000 \text{ mm} - 220 \text{ mm} - 100 \text{ mm} = 680 \text{ mm}$$

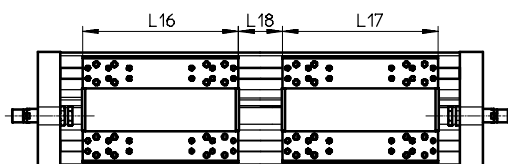

Rozmery – prídavný vozík

piest \varnothing	18	25	40
dĺžka L17 [mm]	202	222	302

Lineárne pohony DGC-HD, s vedením pre veľké záťaže

údajový list

Počet stredových podpier MUP v závislosti od tiažovej sily F a vzdialenosti podpier l

Aby sa obmedzil priehyb pri veľkých zdvihoch, pohon je v prípade potreby nutné podprieť. Nasledujúce diagramy

slúžia na zistenie maximálnych prípustných vzdialeností podpier v závislosti od montážnej polohy

a pôsobiacich tiažových a normálových síl.

montážna poloha
vodorovne

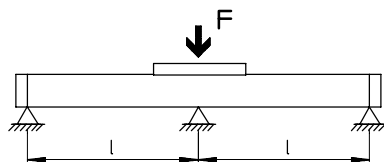

zvisle

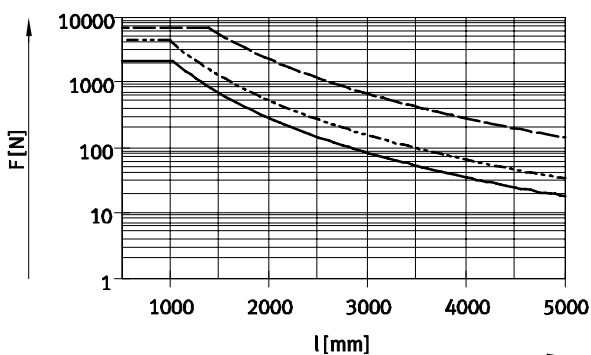
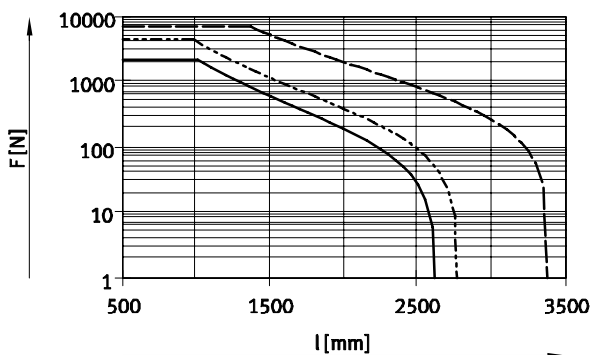
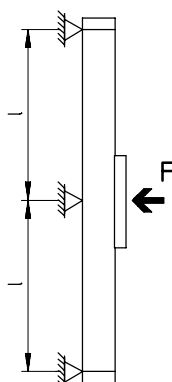

- DGC-18-HD
- - - DGC-25-HD
- · - DGC-40-HD

Príklad:

Na pohon DGC-25-1500-HD pôsobia pri vodorovnej montážnej polohe sily 200 N.

Pohon má celkovú dĺžku:

$$\begin{aligned}
 l &= \text{dĺžka zdvihu} + L1 \\
 & \text{(pozri rozmery)} \\
 &= 1\,500 \text{ mm} + 351,5 \text{ mm} \\
 &= 1\,851,5 \text{ mm}
 \end{aligned}$$

Z diagramu vychádza pohon DGC-25-HD pri sile 200 N s max. vzdialenosťou podpier 1 800 mm.

V tomto príklade treba použiť profilové upevnenia, pretože max. vzdialenosť podpier (1 800 mm) je menšia, ako celková dĺžka 1 851,5 mm pohonu.

Lineárne pohony DGC-HD, s vedením pre veľké záťaže

údajový list

Rozmery

stahovanie CAD modelov → www.festo.sk/engineering

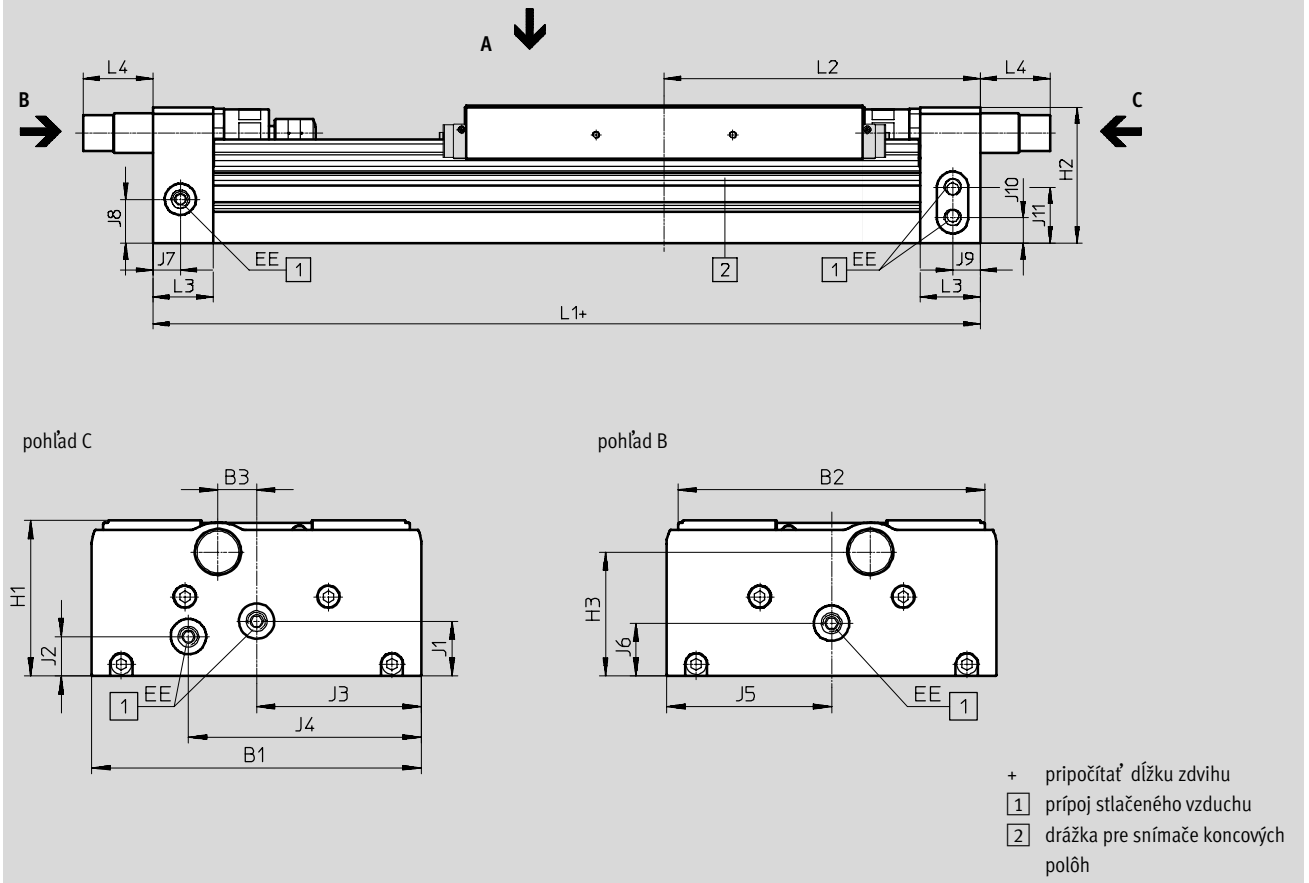

∅	B1	B2	B3	EE	H1	H2	H3
[mm]							
18	124	120	7	M5	64	63,1	51,7
25	162	150,7	19	G1/8	76,5	75,5	61
40	222	204	12	G1/4	111,5	109,5	91

∅	J1	J2	J3	J4	J5	J6	J7	J8
[mm]								
18	25,5	15	59	88	59	25,5	14,9	21,6
25	27	19,4	81	114,5	81	26	15,4	24,3
40	43	25	105	157	111	37	25,1	31

∅	J9	J10	J11	L1	L2	L3	L4	
							YSR	YSRW
[mm]								
18	14,9	15	25,6	306,5	153	24,5	34	20,5
25	15,4	14	31	351,5	175,5	33,5	43,8	38,8
40	25,1	23	45	472,5	236	44	48,3	38,3

Lineárne pohony DGC-HD, s vedením pre veľké záťaže

údajový list

Rozmery

sťahovanie CAD modelov → www.festo.sk/engineering

štandardný vozík

Ø 18

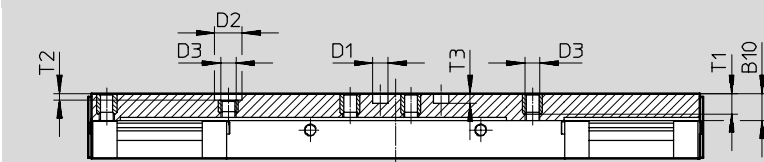

pohľad A

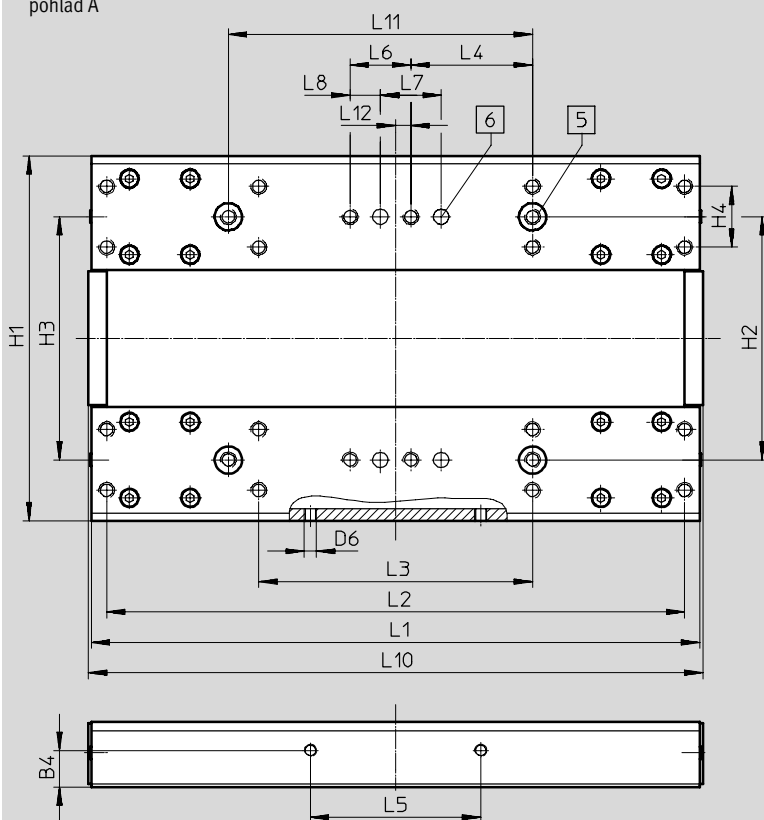

- 5 otvor pre strediace puzdro ZBH
- 6 otvor pre strediaci kolík ZBS

Ø	B4	B10	D1	D2	D3	D6	H1	H2	H3	H4	L1	L2
[mm]	±0,1		Ø H7	Ø H7			±0,3	±0,05		±0,1	±0,1	±0,2
18	12	8,8	5	9	M5	M4	120	80	80	20	200	190

Ø	L3	L4	L5	L6	L7	L8	L10	L11	L12	T1	T2	T3
[mm]	±0,2	±0,1	±0,2	±0,1	±0,03	±0,1		±0,03			+0,1	+0,1
18	90	40	56	20	20	10	202	100	5	7,8	2,1	3,1

Lineárne pohony DGC-HD, s vedením pre veľké záťaže

údajový list

Rozmery

sťahovanie CAD modelov → www.festo.sk/engineering

štandardný vozík / GP – štandardný vozík, chránený

Ø 25

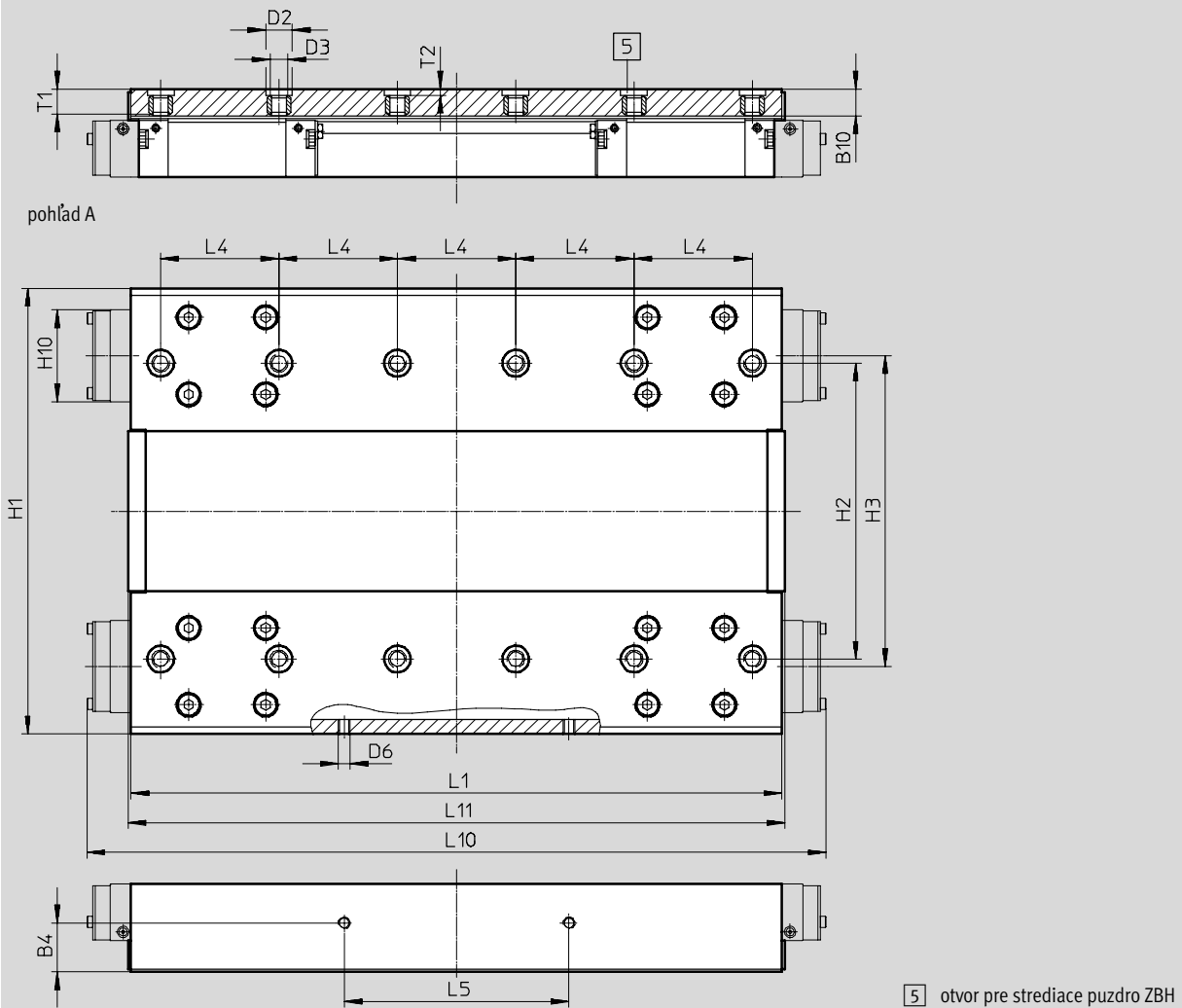

Ø	B4	B10*	D2	D3	D6	H1	H2	H3
[mm]	±0,1		Ø H7			±0,3	±0,05	
25	16,5	10	9	M6	M4	150,7	100	105

Ø	H10*	L1	L4	L5	L10*	L11	T1	T2
[mm]		±0,1	±0,03	±0,1				+0,1
25	31	220	40	76	249,8	222	9	2,1

* prevedenie s krytím

Lineárne pohony DGC-HD, s vedením pre veľké záťaže

údajový list

Rozmery

sťahovanie CAD modelov → www.festo.sk/engineering

štandardný vozík / GP – štandardný vozík, chránený

Ø 40

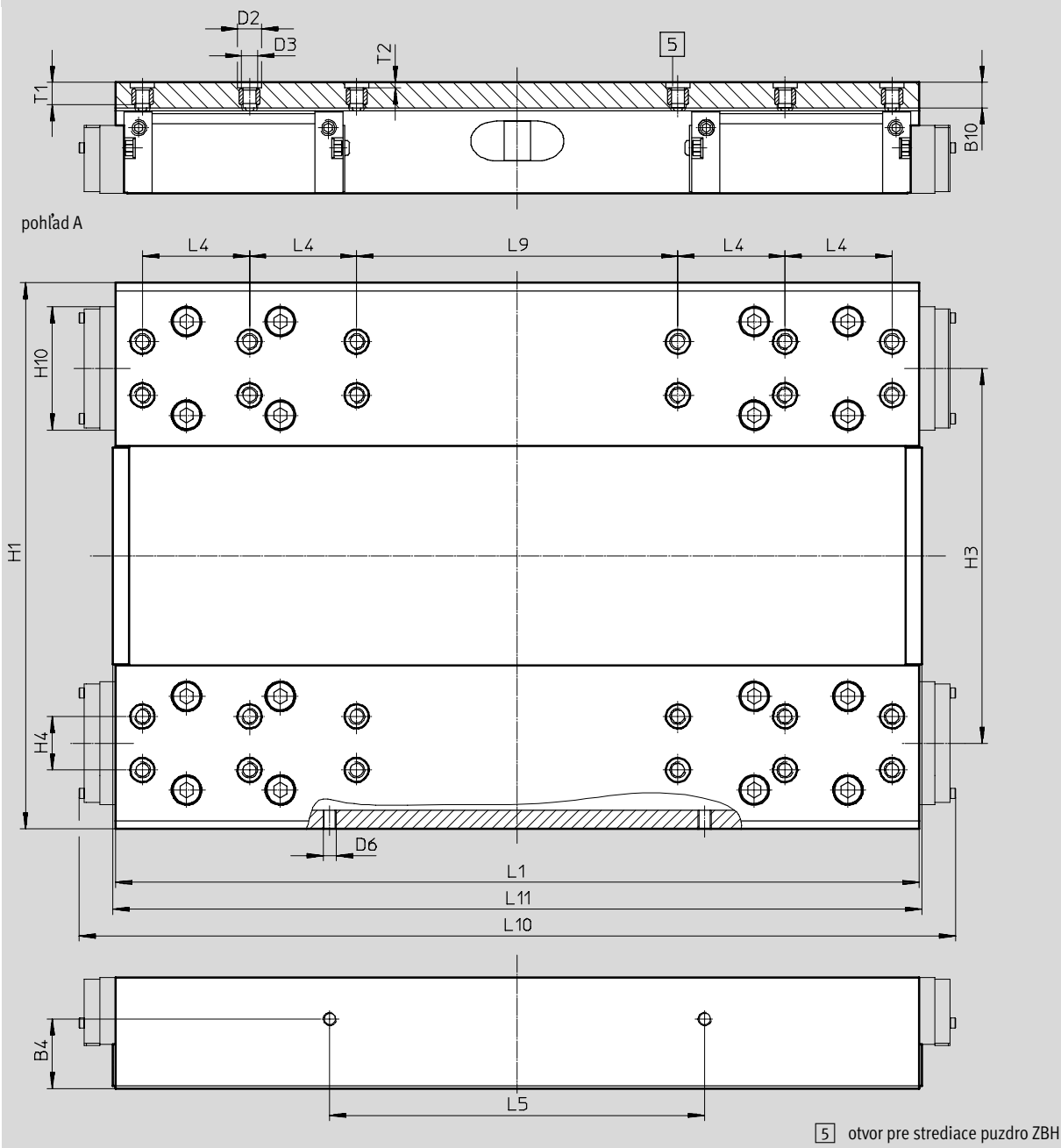

Ø	B4	B10*	D2	D3	D6	H1	H3	H4
[mm]	±0,1		Ø H7			±0,3		±0,05
40	26	10,5	9	M6	M5	204	140	20

Ø	H10*	L1	L4	L5	L9	L10*	L11	T1	T2
[mm]		±0,1	±0,05	±0,1	±0,05				+0,1
40	46	300	40	140	120	327,3	302	9,5	2,1

* prevedenie s krytím

Lineárne pohony DGC-HD, s vedením pre veľké záťaže

údajový list

Rozmery

profilová rúra

sťahovanie CAD modelov → www.festo.sk/engineering

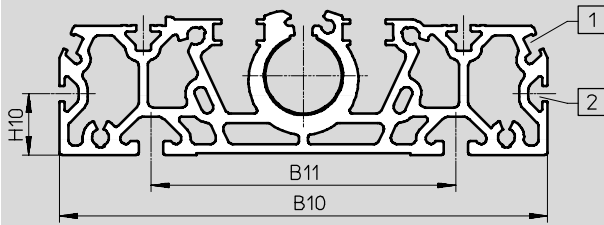

- 1 drážka pre snímače koncových polôh
- 2 upevňovacia drážka pre drážkový kameň

Ø	B10	B11	H10
[mm]			
18	122	80	20
25	160	100	20
40	220	140	20

Lineárne pohony DGC-HD, s vedením pre veľké záťaže

typové označenie – stavebnica výrobkov

Typové označenie

minimálne údaje

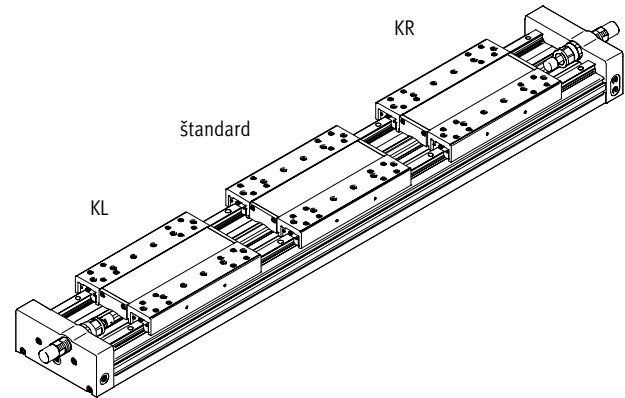
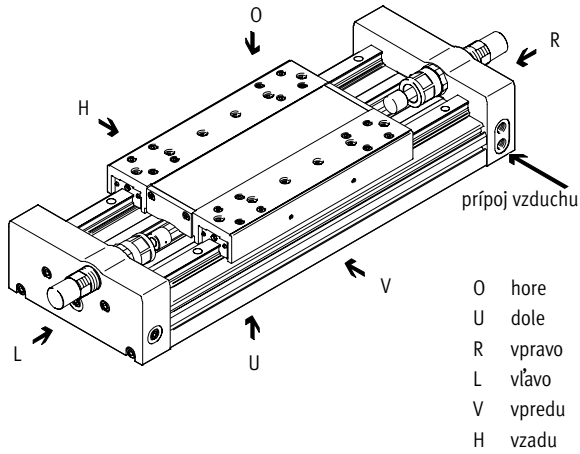

Príslušenstvo

 upozornenie

1) Koncové dorazy alebo nárazníky nesmú byť odstránené.

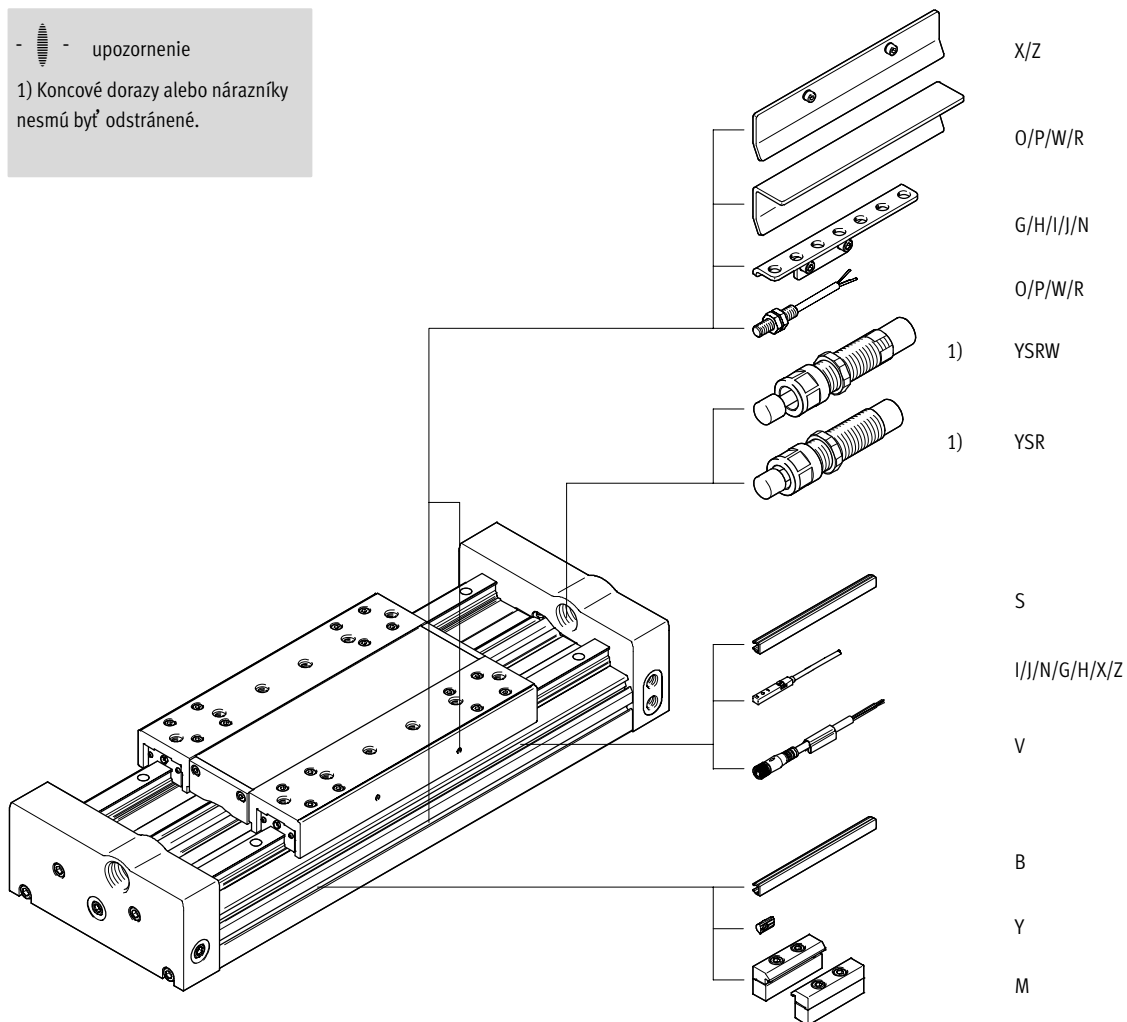

Lineárne pohony DGC-HD, s vedením pre veľké záťaže

typové označenie – stavebnica výrobkov

Tabuľka pre objednávku						
piest Ø	18	25	40	podmienky	kód	zadanie kódu
M č. stavebnice	567547	567548	567549			
funkcia	lineárny pohon				DGC	DGC
piest Ø [mm]	18	25	40		-...	
zdvih [mm]	10 ... 3000	10 ... 5000	10 ... 3500		-...	
vedenie	vedenie pre veľkú záťaž				-HD	-HD
tlmenie	samonastaviteľné tlmiče nárazov				-YSR	
	tlmiče nárazov, samonastaviteľné s progresívnou charakteristikou				-YSRW	
O vozík	štandardný vozík					
	-	štandardný vozík, chránený			-GP	
prídavný vozík	štandardný vozík vľavo			1	2	-KL
	štandardný vozík vpravo			2		-KR
O príslušenstvo	voľne priložené				ZUB-	ZUB-
profilové upevnenie	1 ... 50				...M	
krytovanie drážky, upevňovacia drážka	1 ... 50 (1 = 2 kusy s dĺžkou 500 mm)				...B	
krytovanie drážky snímača	1 ... 50 (1 = 2 kusy s dĺžkou 500 mm)				...S	
drážkový kameň, upevňovacia drážka	1 ... 99				...Y	
bezdotykové snímače spínač, kábel 7,5 m (SIES), indukčné, drážka	1 ... 9				...X	
8, PNP, vrátane spínacej zástavky	rozpínač, kábel 7,5 m	1 ... 9			...Z	
snímače koncových polôh (SIEN), indukčné, M8, PNP, vrátane spínacej zástavky	spínač, kábel 2,5 m	1 ... 9			...O	
	rozpínač, kábel 2,5 m	1 ... 9			...P	
	spínač, konektor M8	1 ... 9			...W	
a držiaka snímača	rozpínač, konektor M8	1 ... 9			...R	
spojovacie vedenie M8, 3 žily, 2,5 m	1 ... 9				...V	
snímače koncových polôh (SMT), magneto-rezistentné, drážka 8	spínač, kábel 2,5 m	1 ... 9			...I	
	spínač, konektor M8	1 ... 9			...J	
snímače polohy (SME), magnetické jazýčkové relé, drážka 8	rozpínač, kábel 7,5 m	1 ... 9			...N	
	spínač, kábel 2,5 m	1 ... 9			...G	
	spínač, konektor M8	1 ... 9			...H	

- 1 KL** nie s prídavným vozíkom vpravo KR
2 KL/KR nie so štandardným, chráneným vozíkom GP

prenosový kód objednávky

	DGC	-		-		-	HD	-		-		-		ZUB	
--	------------	---	--	---	--	---	-----------	---	--	---	--	---	--	------------	--

Lineárne pohony DGC-HD, s vedením pre veľké záťaže

príslušenstvo

FESTO

Profilové upevnenie MUE
(typové označenie M)

materiál:
eloxovaný hliník
v zmysle RoHS

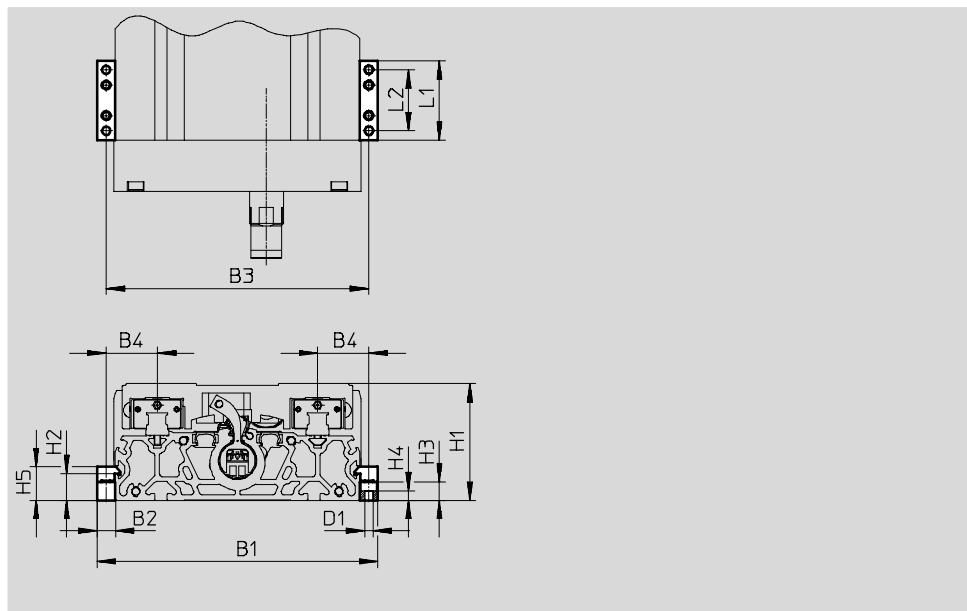

Rozmery a údaje pre objednávku								
pre Ø [mm]	B1	B2	B3	B4	D1 Ø	H1	H2	H3
18	146	12	134	27	5,5	64	17,5	12
25	184	12	172	33,5	5,5	76,5	17,5	12
40	258	19	239	49,5	9	111,5	16	14

pre Ø [mm]	H4	H5	L1	L2	hmotnosť [g]	č. dielu	typ
18	6,2	22	52	40	80	558043	MUE-70/80
25	6,2	22	52	40	80	558043	MUE-70/80
40	5,5	29,5	90	40	290	558044	MUE-120/185

Spínacia zastávka SF-EGC-HD-1

pre snímanie so snímačom
koncových polôh SIES-8M
(typové označenie X alebo Z)

materiál:
pozinkovaná oceľ
v zmysle RoHS

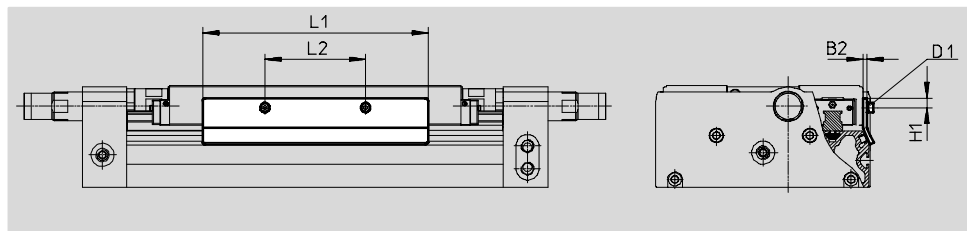

Rozmery a údaje pre objednávku								
pre Ø [mm]	B3	D1	H1	L1	L2	hmotnosť [g]	č. dielu	typ
18	2	M4x8	7,8	150	56	70	570027	SF-EGC-HD-1-125
25	3	M4x8	7,3	170	76	160	1645872	SF-EGC-HD-1-160
40	3	M5x10	11,5	250	140	310	1645866	SF-EGC-HD-1-220

Lineárne pohony DGC-HD, s vedením pre veľké záťaže

príslušenstvo

Spínacia zástávka SF-EGC-HD-2

pre snímanie s bezdotykovým snímačom SIEN-M8B (typové označenie O, P, W alebo R) alebo SIES-8M (typové označenie X alebo Z)

materiál:
pozinkovaná oceľ
v zmysle RoHS



Držiak snímača HWS-EGC

pre bezdotykové snímače SIEN-M8B (typové označenie O, P, W alebo R)

materiál:
pozinkovaná oceľ
v zmysle RoHS

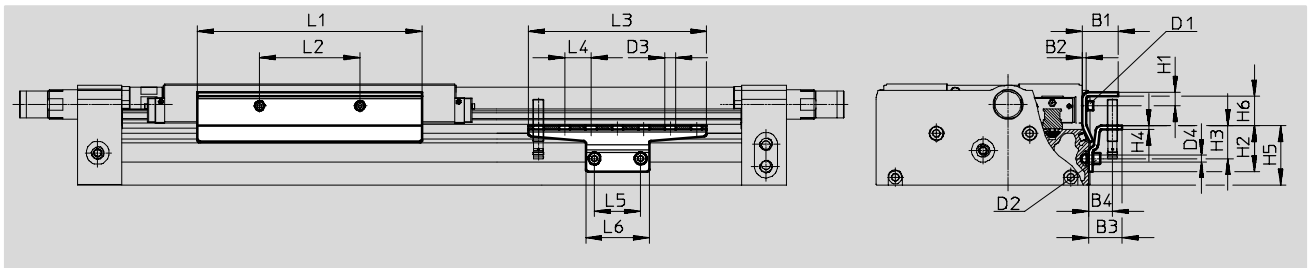

Rozmery a údaje pre objednávku

pre Ø [mm]	B1	B2	B3	B4	D1	D2	D3 Ø	D4 Ø	H1	H2
18	24	2	25,5	18	M4x8	M5x8	8,4	5,2	9	35
25	27	3	25,5	18	M4x8	M5x8	8,4	5,2	10,3	35
40	31	3	25,5	18	M5x10	M5x14	8,4	5,2	11,5	65

pre Ø [mm]	H3	H4	H5	H6	L1	L2	L3	L4	L5	L6
18	25	3	45	14	150	56	135	20	35	48
25	25	3	45	22,2	170	76	135	20	35	48
40	55	3	75	18,4	250	140	215	20	35	48





pre Ø [mm]	hmotnosť [g]	č. dielu	typ
spínacej zástavky			
18	122	570030	SF-EGC-HD-2-125
25	261	1645865	SF-EGC-HD-2-160
40	430	1645868	SF-EGC-HD-2-220

pre Ø [mm]	hmotnosť [g]	č. dielu	typ
držiač snímača			
18	110	558057	HWS-EGC-M5
25	110	558057	HWS-EGC-M5
40	217	570365	HWS-EGC-M8-B

Lineárne pohony DGC-HD, s vedením pre veľké záťaže

príslušenstvo

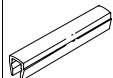
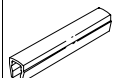
FESTO

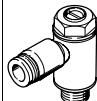
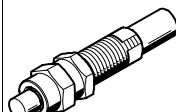

Typové označenie							
	pre Ø	opis	typové označenie	č. dielu	typ	PE ¹⁾	
drážkový kameň NST údajové listy → internet: hmbn							
	18, 25 ³⁾	pre upevňovaciu drážku	Y	150914	NST-5-M5	1	
	25 ⁴⁾ , 40			150915	NST-8-M6		
strediaci kolík/puzdro ZBS/ZBH ²⁾							
	18	pre vozík	-	150928	ZBS-5	10	
	25, 40			150927	ZBH-9		
krytovanie drážky ABP údajové listy → internet: abp							
	18	pre upevňovaciu drážku po 0,5 m	B	151681	ABP-5	2	
	25			151680	ABP-5-S		
	40			151682	ABP-8		
	18, 25, 40	pre drážku snímača po 0,5 m	S	563360	ABP-5-S1	2	
klip SMBK							
	18 ... 40	pre drážku, pre upevnenie kábla snímača koncových polôh	-	534254	SMBK-8	10	
škrtiaci spätný ventil GRLA údajové listy → internet: grla							
	18	kovové vyhotovenie	-	193137	GRLA-M5-QS-3-D	1	
				193138	GRLA-M5-QS-4-D		
	25			193142	GRLA-1/8-QS-3-D		
				193143	GRLA-1/8-QS-4-D		
	40			193144	GRLA-1/8-QS-6-D		
				193145	GRLA-1/8-QS-8-D		
				193146	GRLA-1/4-QS-6-D		
				193147	GRLA-1/4-QS-8-D		
193148	GRLA-1/4-QS-10-D						
tlmiče nárazov YSRW údajové listy → internet: ysrw							
	18	samonastaviteľné, s progresívnou charakteristikou	YSRW	540351	YSRW-DGC-32-KF	1	
	25			1232870	YSRW-DGC-40/50-B		
	40			543069	YSRW-DGC-63		

1) množstvo v balnej jednotke

2) 2 strediace kolíky/puzdrá sú súčasťou dodávky pohonu

3) pre upevňovaciu drážku bočne

4) pre upevňovaciu drážku dole

Typové označenie – snímače koncových polôh pre drážku T, bezkontaktné údajové listy → internet: smt							
	spôsob upevnenia	elektrický prípoj	spínací výstup	dĺžka kábla [m]	typové označenie	č. dielu	typ
spínač							
	nasúvanie do drážky zhora, lícujuce s profilom valca, krátky tvar	kábel, 3 žily	PNP	2,5	I	574335	SMT-8M-A-PS-24V-E-2,5-OE
				0,3	J	574334	SMT-8M-A-PS-24V-E-0,3-M8D
		konektor M8x1, 3 póly	NPN	0,3	-	574337	SMT-8M-A-PS-24V-E-0,3-M12
				kábel, 3 žily	-	574338	SMT-8M-A-NS-24V-E-2,5-OE
		konektor M8x1, 3 póly	-	0,3	-	574339	SMT-8M-A-NS-24V-E-0,3-M8D
rozpínač							
	nasúvanie do drážky zhora, lícujuce s profilom valca, krátky tvar	kábel, 3 žily	PNP	7,5	-	574340	SMT-8M-A-PO-24V-E-7,5-OE

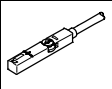
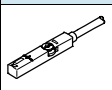

Lineárne pohony DGC-HD, s vedením pre veľké záťaže

príslušenstvo

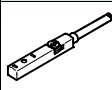
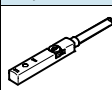
Typové označenie – bezdotykové snímače pre drážku T, magnetické jazýčkové relé							údajové listy → internet: sme	
	spôsob upevnenia	elektrický prípoj	spínací výstup	dĺžka kábla [m]	typové označenie	č. dielu	typ	
spínač								
	možnosť nasadenia zhora do drážky, lícujuce s profilom valca	kábel, 3 žily	kontaktný	2,5	G	543862	SME-8M-DS-24V-K-2,5-OE	
				5,0	–	543863	SME-8M-DS-24V-K-5,0-OE	
		konektor M8x1, 3 póly		2,5	–	543872	SME-8M-ZS-24V-K-2,5-OE	
				0,3	H	543861	SME-8M-DS-24V-K-0,3-M8D	
rozpínač								
	možnosť nasadenia zhora do drážky, lícujuce s profilom valca	kábel, 3 žily	kontaktný	7,5	N	546799	SME-8M-DO-24V-K-7,5-OE	

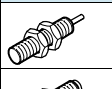
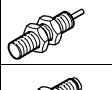
Typové označenie – snímač koncových polôh pre drážku T, indukčné							údajové listy → internet: sies	
	spôsob upevnenia	elektrický prípoj	spínací výstup	dĺžka kábla [m]	typové označenie	č. dielu	typ	
spínač								
	možnosť nasadenia zhora do drážky, lícujuce s profilom valca	kábel, 3 žily	PNP	7,5	X	551386	SIES-8M-PS-24V-K-7,5-OE	
		konektor M8x1, 3 póly		0,3	–	551387	SIES-8M-PS-24V-K-0,3-M8D	
		kábel, 3 žily	NPN	7,5	–	551396	SIES-8M-NS-24V-K-7,5-OE	
		konektor M8x1, 3 póly		0,3	–	551397	SIES-8M-NS-24V-K-0,3-M8D	
rozpínač								
	možnosť nasadenia zhora do drážky, lícujuce s profilom valca	kábel, 3 žily	PNP	7,5	Z	551391	SIES-8M-PO-24V-K-7,5-OE	
		konektor M8x1, 3 póly		0,3	–	551392	SIES-8M-PO-24V-K-0,3-M8D	
		kábel, 3 žily	NPN	7,5	–	551401	SIES-8M-NO-24V-K-7,5-OE	
		konektor M8x1, 3 póly		0,3	–	551402	SIES-8M-NO-24V-K-0,3-M8D	

Typové označenie – snímače koncových polôh M8 (okrúhly tvar), indukčné							údajové listy → internet: sien	
	elektrický prípoj	LED dióda	spínací výstup	dĺžka kábla [m]	typové označenie	č. dielu	typ	
spínač								
	kábel, 3 žily	■	PNP	2,5	O	150386	SIEN-M8B-PS-K-L	
	konektor M8x1, 3 póly	■	PNP	–	W	150387	SIEN-M8B-PS-S-L	
rozpínač								
	kábel, 3 žily	■	PNP	2,5	P	150390	SIEN-M8B-PO-K-L	
	konektor M8x1, 3 póly	■	PNP	–	R	150391	SIEN-M8B-PO-S-L	

Typové označenie – spojovacie vedenie					údajové listy → internet: nebu	
	elektrický prípoj vľavo	elektrický prípoj vpravo	dĺžka kábla [m]	č. dielu	typ	
	priama zásuvka, M8x1, 3 póly	kábel, voľný koniec, 3 žily	2,5	541333	NEBU-M8G3-K-2.5-LE3	
			5	541334	NEBU-M8G3-K-5-LE3	
	priama zásuvka, M12x1, 5 pólov	kábel, voľný koniec, 3 žily	2,5	541363	NEBU-M12G5-K-2.5-LE3	
			5	541364	NEBU-M12G5-K-5-LE3	
	uhľová zásuvka, M8x1, 3 póly	kábel, voľný koniec, 3 žily	2,5	541338	NEBU-M8W3-K-2.5-LE3	
			5	541341	NEBU-M8W3-K-5-LE3	
	uhľová zásuvka, M12x1, 5 pólov	kábel, voľný koniec, 3 žily	2,5	541367	NEBU-M12W5-K-2.5-LE3	
			5	541370	NEBU-M12W5-K-5-LE3	