

Vérin normalisé DSBC, ISO 15552

FESTO

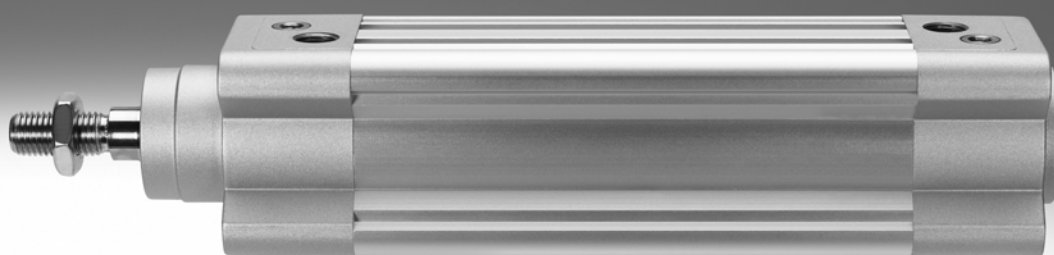

Vérin normalisé DSBC, ISO 15552

Caractéristiques

En bref



DIN



- Vérin normalisé selon ISO 15552 (anciennes normes ISO 6431, DIN ISO 6431, VDMA 24 562, NF E 49 003.1 et UNI 10290)

- Double effet
- Pour détection de position sans contact
- Avec protection anti-rotation en option
- EX4 : pour une utilisation dans des atmosphères potentiellement explosives
- Les nombreux accessoires apportent une solution à presque toutes les situations de montage
- Choix de trois types d'amortissement :
 - Amortissement P : Bagues/plaques d'amortissement élastiques des deux côtés
 - Amortissement PPS : Amortissement pneumatique auto-ajusté des deux côtés
 - Amortissement PPV : Amortissement pneumatique réglable des deux côtés
- Les variantes peuvent être assemblées individuellement à partir d'éléments modulaires.
- Flexibilité élevée en raison de la multitude des variantes.

DSBC-...-C — avec unité de blocage, plan de pose normalisé

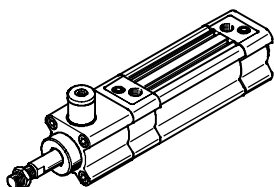

- Plan de pose normalisé
- Maintien ou serrage de la tige de piston dans n'importe quelle position
- Arrêt de longue durée, même en cas d'alternance de charges, de fluctuations de la pression de service ou de fuites

Lors d'une utilisation pour des applications touchant à la sécurité, des mesures supplémentaires doivent être prises. En Europe par exemple, les normes énumérées dans la directive européenne sur les machines doivent être respectées.

Sans mesures supplémentaires répondant aux exigences minimales prévues par la loi, le produit n'est pas considéré comme un composant de commande approprié pour les applications touchant à la sécurité.

DSBC-...-E1/-E2/-E3 — avec verrouillage de fin de course, plan de pose normalisé

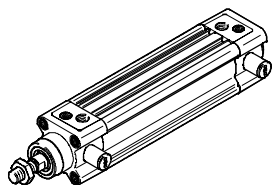

- Plan de pose normalisé
- Verrouillage de fin de course mécanique de protection En cas de chute de pression, la tige de piston est fixée dans sa position de fin de course.
- Au choix sur un ou deux côtés.

Lors d'une utilisation pour des applications touchant à la sécurité, des mesures supplémentaires doivent être prises. En Europe par exemple, les normes énumérées dans la directive européenne sur les machines doivent être respectées.

Sans mesures supplémentaires répondant aux exigences minimales prévues par la loi, le produit n'est pas considéré comme un composant de commande approprié pour les applications touchant à la sécurité.

DSBC-...-P2 — avec kit de soufflet DADB, plan de pose normalisé

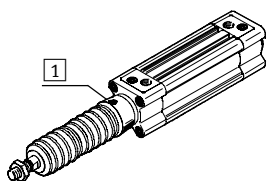

Le kit de soufflet est un système hermétique. Pour éviter l'aspiration de substances parasites, l'air d'alimentation et d'échappement du kit est collecté via un orifice de compensation de

pression dans l'élément de liaison **1**.

Le kit protège la tige de piston, le joint et les paliers de diverses substances, par exemple :

- Poussière
- Copeaux
- Huile
- Graisse
- Essence

Commande du kit de soufflet

Pour l'utilisation d'un kit de soufflet, une tige de piston prolongée est indispensable. Le kit de soufflet peut être commandé en tant qu'élément modulaire ou en tant qu'accessoire. Il convient pour cela de respecter les règles suivantes :

Commande en tant qu'élément modulaire :
Pour la caractéristique P2, le kit de soufflet est livré monté sur la culasse avant Le prolongement nécessaire de la tige de piston est automatiquement pris en compte. Cela signifie qu'en lien avec la caractéristique ...E, aucune valeur ne doit être indiquée.

Commande en tant qu'accessoire :
Si le kit de soufflet est commandé en tant qu'accessoire, en cas de caractéristique ...E, il faut indiquer la valeur obligatoire → 48 dans le système modulaire.

Vérin normalisé DSBC, ISO 15552

Caractéristiques

DSBC... D3 — Rainures pour capteur sur les 3 côtés

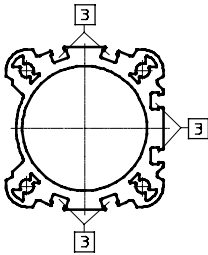

Lors de la sélection de la caractéristique D3 dans le configurateur, il est possible de détecter la position du piston à partir des 3 faces de l'actionneur.

- 3 Rainure pour capteur de proximité

Détection de position/Commande de force

Avec transmetteur de position
SMAT-8M

→ 51

Avec manodétendeur proportionnel VPPM



Retour de position analogique possible

- Sortie analogique 0 ...10 V



Réglage de la force du vérin possible en continu

- Entrée de la valeur de consigne
 - 0 ... 10 V
 - 4 ... 20 mA

Vérin normalisé DSBC, ISO 15552

Caractéristiques

Exemples d'application





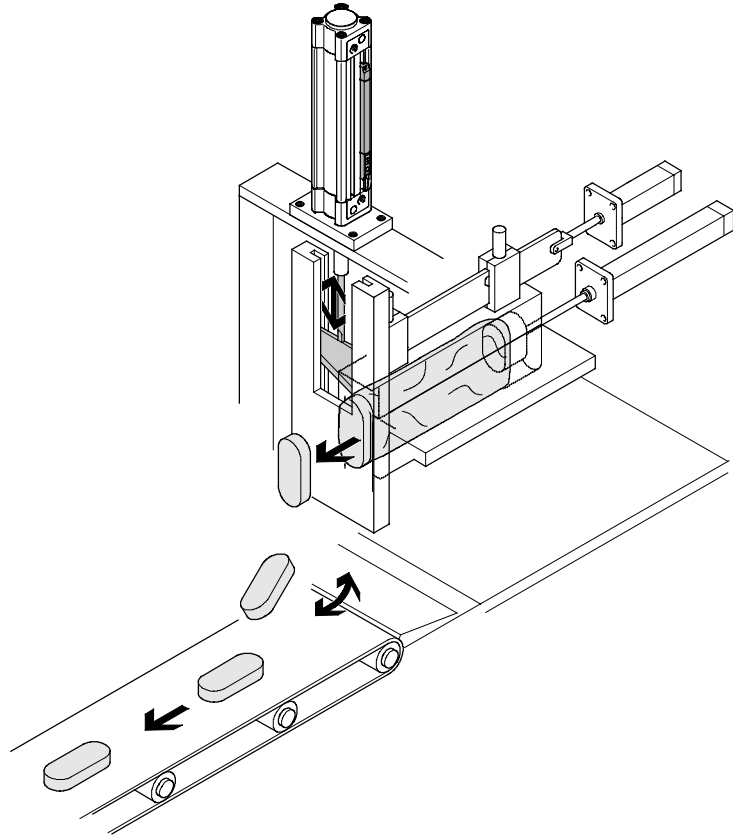
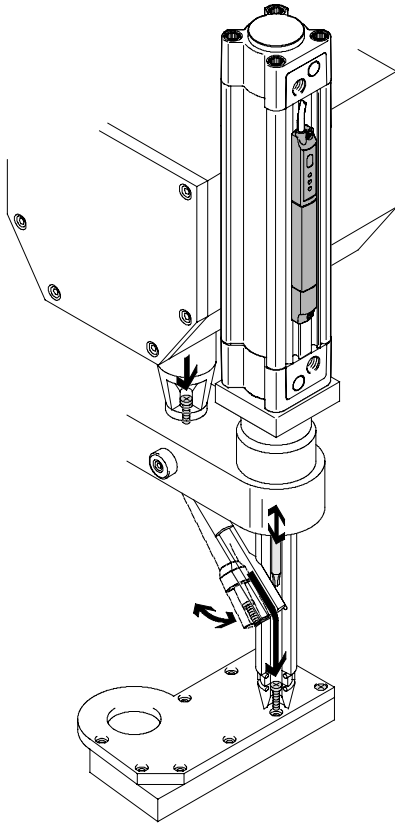











Unité de vissage

Pour le pilotage du processus



Vérin normalisé DSBC, ISO 15552

Caractéristiques

Variantes du système modulaire du produit		
Symbole	Caractéristiques	Description
	Q Tige de piston carrée	Anti-rotation. Pour l'alimentation des pièces dans une position définie
	C Unité de blocage	Unité de blocage intégrée sur la tige de piston
	E1/E2/ Avec verrouillage de fin de course E3	Verrouillage de fin de course mécanique de protection En cas de baisse de pression, le vérin est protégé en fin de course contre les chutes brutales
	L Faible friction	Rendement nettement plus élevé que d'autres versions à des vitesses élevées de déplacement du piston. Des matériaux spéciaux permettent de réduire considérablement les frottements dans le système. Ils permettent des déplacements à faible friction, en particulier lors de déplacements rapides. Le joint contient de la graisse de silicone.
	U Mouvement lent constant	Faible pression de décollement, adaptée à des déplacements lents à vitesse constante, sans broutage le long de la course du vérin. Le joint contient de la graisse de silicone.
	T Tige de piston traversante	Pour un travail des deux côtés, les mêmes forces au niveau des courses aller et retour, la fixation de butées externes
	F Taraudage de tige de piston	—
	R3 Protection anti-corrosion renforcée	Toutes les surfaces extérieures des vérins satisfont à la classe de protection anticorrosion 3 selon la norme Festo 940 070. La tige de piston est en acier résistant à la corrosion et aux acides.
	T1 Joints pour hautes températures	Plage de température 0 ... +120 °C
	T3 Basses températures	Plage de température -40 ... +80 °C
	T4 Joints thermorésistants	Plage de température 0 ... +150 °C
	A1 Variante de racleur	Résistance accrue aux agressions chimiques : Pour une durée de vie plus longue, par exemple en cas d'utilisation d'huiles de refroidissement.
	A2 Variante de racleur	Racleur dur : Le vérin est équipé d'une tige de piston chromée dure et d'un racleur dur qui le protège contre les substances sèches et poussiéreuses
	A3 Variante de racleur	Fonctionnement à sec : Des processus de nettoyage dégraissent la tige de piston. Grâce à un joint de tige de piston spécial à fonctionnement sans graisse, la durée de vie est prolongée par rapport à celle d'une réalisation avec joint standard.
	...E Prolongement de tige de piston	—
	...L Prolongement de filetage de tige de piston	—

Vérin normalisé DSBC, ISO 15552

Fourniture

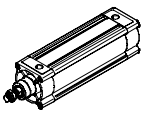
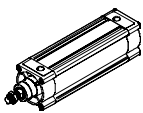
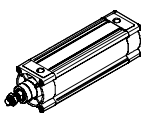
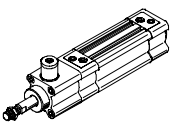
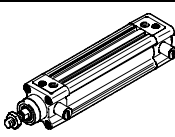
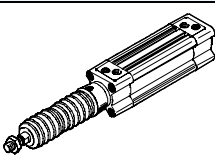
Fonction	Version	Type	Ø de piston	Course	Tige de piston traversante	Taraudage de la tige de piston	Rainure de capteur sur 3 côtés	Amortissement			
			[mm]	[mm]				T	F	D3	P
Double effet	DSBC-...										
		DSBC-...	32, 40, 50, 63, 80, 100, 125	1 ... 2 800	■	■	■	■	■	■	■
	DSBC-...-Q — avec protection contre la rotation										
		DSBC-...-Q	32, 40, 50, 63, 80, 100	1 ... 1 500	■	■	■	■	■	■	■
	DSBC-...-L/-U — avec spécifications de fonctionnement particulières										
		DSBC-...-L	32, 40, 50, 63, 80, 100	1 ... 2 800	—	■	■	■	■	■	■
		DSBC-...-U	32, 40, 50, 63, 80, 100, 125	1 ... 2 800	—	■	■	■	■	■	■
	DSBC-...-C — avec unité de blocage, plan de pose normalisé										
		DSBC-...-C	32, 40, 50, 63, 80, 100, 125	10 ... 2 000	■	■	■	■	■	■	■
	DSBC-...-E1/-E2/-E3 — avec verrouillage de fin de course, plan de pose normalisé										
	DSBC-...-E1/-E2/-E3	32, 40, 50, 63, 80, 100	10 ... 2 000	—	■	■	■	—	■	■	
DSBC-...-P2 — avec soufflet, plan de pose normalisé											
	DSBC-...-P2	32, 40, 50, 63, 80, 100	10 ... 500	■	■	■	■	■	■	■	

Vérin normalisé DSBC, ISO 15552

Fourniture

Type	Détection de position	Protection anticorrosion renforcée	Plage de température 0 ... +120 °C	Plage de température -40 ... +80 °C	Plage de température 0 ... +150 °C	Variante de racler Résistance accrue aux agressions chimiques	Variante de racler Racler dur	Variante de racler Pour fonctionnement à sec	Homologation UE	Prolongement de tige de piston	Prolongement de filetage de tige de piston
	A	R3	T1	T3	T4	A1	A2	A3	EX4	...F	...L
DSBC-...											
DSBC-...	■	■	■	■	■	■	■	■	■	■	■
DSBC-...-Q — avec protection contre la rotation											
DSBC-...-Q	■	■	■	—	—	—	—	—	■	■	■
DSBC-...-L/-U — avec spécifications de fonctionnement particulières											
DSBC-...-L	■	—	—	—	—	—	—	—	—	■	■
DSBC-...-U	■	—	—	—	—	—	—	—	—	■	■
DSBC-...-C — avec unité de blocage, plan de pose normalisé											
DSBC-...-C	■	—	—	—	—	—	—	—	—	■	■
DSBC-...-E1/-E2/-E3 — avec verrouillage de fin de course, plan de pose normalisé											
DSBC-...-E1/ -E2/-E3	■	—	—	—	—	—	—	—	—	■	■
DSBC-...-P2 — avec soufflet, plan de pose normalisé											
DSBC-...-P2	■	■	—	—	—	—	—	—	—	■	■

Vérin normalisé DSBC, ISO 15552

Désignations

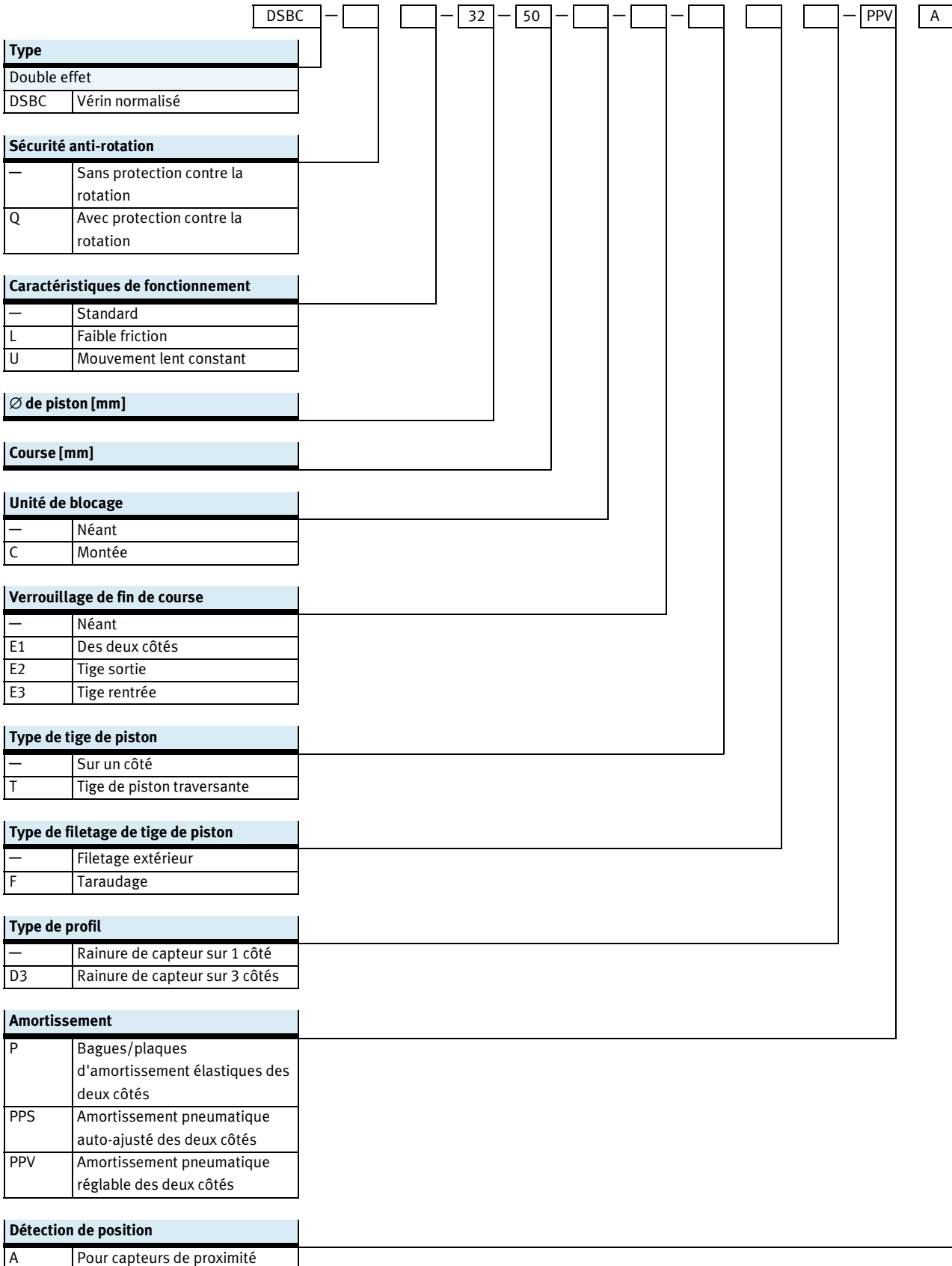

Vérin normalisé DSBC, ISO 15552

Désignations

—	N3								
Norme									
—	selon ISO 15552								
N3	Conforme à ISO 15552								
Protection anticorrosion									
—	Standard								
R3	Protection anticorrosion renforcée								
Plage de température									
—	Standard								
T1	0 ... +120 °C								
T3	-40 ... +80 °C								
T4	0 ... +150 °C								
Protection contre les particules									
—	Standard								
P2	A soufflet au niveau de la culasse avant								
Variante de racleur									
—	Néant								
A1	Résistance accrue aux agressions chimiques								
A2	Racleur dur								
A3	Pour fonctionnement à sec								
Homologation UE									
—	Néant								
EX4	II 2GD								
Prolongement de tige de piston									
—	Néant								
...E	1 ... 500 mm								
Prolongement de filetage de tige de piston									
—	Néant								
...L	1 ... 70 mm								

Vérin normalisé DSBC, ISO 15552

Périphérie

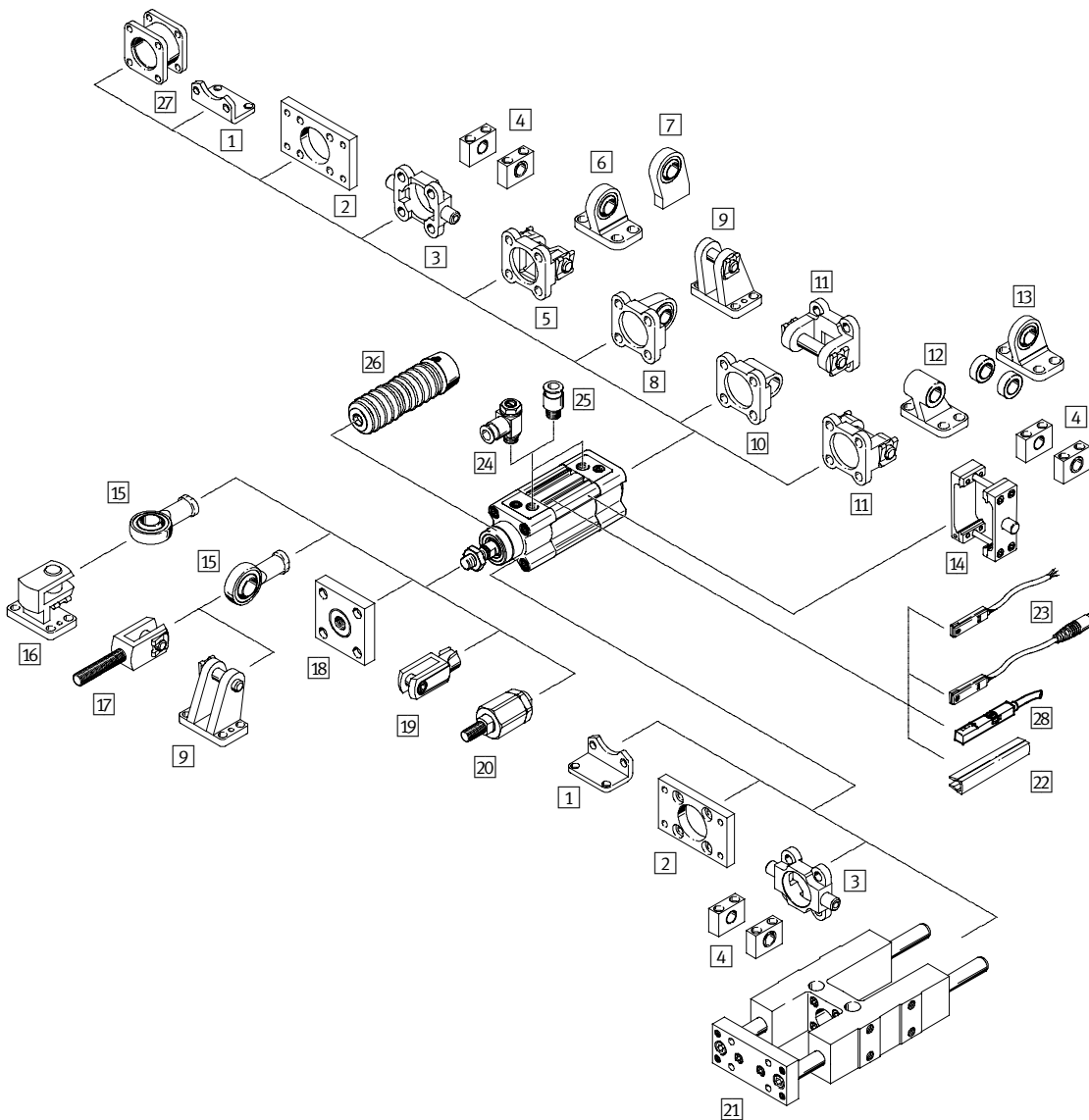

Éléments de fixation et accessoires		Description	DSBC...					→ Page/ Internet
				-L	-U	-C	-E1/ -E2/ -E3	
1	Fixation par pattes HNC/CRHNC	Pour culasse avant ou arrière	■	■	■	■	■	34
2	Fixation par flasque FNC/CRFNG	– Pour culasse avant ou arrière – Incompatible avec le kit de soufflet DADB sur la culasse avant	■	■	■	■	■	35
3	Tourillon ZNC/CRZNG	– Pour culasse avant ou arrière – Incompatible avec le kit de soufflet DADB sur la culasse avant	■	■	■	■ ¹⁾	■	36
4	Palier LNZG/CRLNZG	–	■	■	■	■ ¹⁾	■	37

1) Avec E1 non montable.
Cas où E2 peut être monté uniquement sur la culasse arrière
Cas où E3 peut être monté uniquement sur la culasse avant

Vérin normalisé DSBC, ISO 15552

Périphérie

Éléments de fixation et accessoires		DSBC...						→ Page/ Internet	
	Description		-L	-U	-C	-E1/ -E2/ -E3	-T		
5	Flasque orientable SNC	Pour culasse arrière	■	■	■	■	■	—	38
6	Chape de pied LSNG	À articulation sphérique	■	■	■	■	■	—	43
7	Chape de pied LSNSG	Avec articulation sphérique, à souder	■	■	■	■	■	—	43
8	Flasque orientable SNCS	À palier sphérique pour culasse arrière	■	■	■	■	■	—	40
9	Chape de pied LBG	—	■	■	■	■	■	—	43
10	Flasque orientable SNCL	Pour culasse arrière	■	■	■	■	■	—	41
11	Flasque orientable SNCB/SNCB-...-R3	Pour culasse arrière	■	■	■	■	■	—	39
12	Chape de pied LNG/CRLNG	—	■	■	■	■	■	—	43
13	Chape de pied LSN	À articulation sphérique	■	■	■	■	■	—	43
14	Kit de fixation à tourillon DAMT	Pour fixation au choix sur le tube profilé du vérin	■	■	■	■	■	■	42
15	Chape à rotule SGS/CRSGS	À articulation sphérique	■	■	■	■	■	■	44
16	Chape de pied à 90° LQG	—	■	■	■	■	■	■	43
17	Chape de tige SGA	Avec filetage	■	■	■	■	■	■	44
18	Accouplement KSG	Pour la compensation des écarts radiaux	■	■	■	■	■	■	44
	Accouplement KSZ	Pour des vérins à tige de piston anti-rotation afin de compenser les écarts radiaux	■	■	■	■	■	■	44
19	Chape de tige SG/CRSG	Permet au vérin d'osciller dans un plan	■	■	■	■	■	■	44
20	Accouplement articulé FK, CRFK	Pour la compensation des écarts radiaux et angulaires	■	■	■	■	■	■	44
21	Unité de guidage FENG	Pour le blocage en rotation des vérins normalisés sous couples élevés	■	■	■	■	—	■	50
22	Cache-rainure ABP-5-S	Pour la protection des câbles de capteurs et contre l'encrassement des rainures de capteur	■	■	■	■	■	■	52
23	Capteur de proximité SME/SMT-8M	Intégrables dans le tube profilé du vérin	■	■	■	■	■	■	51
24	Limiteur de débit unidirectionnel GRLA	Pour la régulation de vitesse	■	■	■	■	■	■	grla
25	Raccord enfichable QS	Pour le raccordement de tuyaux pneumatiques à diamètre extérieur calibré	■	■	■	■	■	■	quick star
26	Kit de soufflet DADB	<ul style="list-style-type: none"> Protège le vérin (tige de piston, joint et culasse) de substances très diverses et en prévient ainsi l'usure prématurée. Le kit ne peut être utilisé qu'avec une tige de piston prolongée (E). 	■	—	—	—	—	■	45
27	Kit multiposition DPNC	Permet de relier deux vérins de même Ø de piston afin de construire un vérin multiposition	■	■	■	■	■	■	49
28	Transmetteur de position SMAT-8M	<ul style="list-style-type: none"> Saisit de façon continue la position du piston Dispose d'une sortie analogique 	■	■	■	■	■	■	51

Vérin normalisé DSBC, ISO 15552

Fiche de données techniques

Fonction

Amortissement P

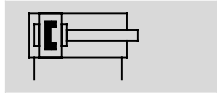

Amortissement PPV

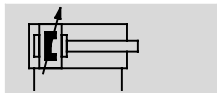

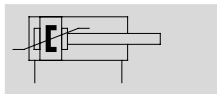

Amortissement PPS



DIN



-  - Diamètre
32 ... 125 mm

-  - Course
1 ... 2 800 mm

-  - www.festo.fr

-  - Service de réparation
Ø de piston 125 mm



Caractéristiques techniques générales

Ø Piston	32	40	50	63	80	100	125
Raccord pneumatique							
DSBC-...	G $\frac{1}{8}$	G $\frac{1}{4}$	G $\frac{1}{4}$	G $\frac{3}{8}$	G $\frac{3}{8}$	G $\frac{1}{2}$	G $\frac{1}{2}$
DSBC-...-C	M5	G $\frac{1}{8}$	G $\frac{1}{8}$	G $\frac{1}{8}$	G $\frac{1}{8}$	G $\frac{1}{8}$	G $\frac{1}{8}$
Filetage de la tige de piston	M10x1,25	M12x1,25	M16x1,5	M16x1,5	M20x1,5	M20x1,5	M27x2
Course							
DSBC-... [mm]	1 ... 2 800						
DSBC-...-Q [mm]	1 ... 1 500						—
DSBC-...-C [mm]	10 ... 2 000						
DSBC-...-E1/-E2/-E3 [mm]	10 ... 2 000						—
DSBC-...-P2 [mm]	10 ... 500						—
DSBC-...-...E [mm]	1 ... 2 000						
DSBC-...-...L [mm]	1 ... 2 000						
Conception	Piston / tige de piston / tube profilé						
Fonctionnement	Double effet						
Amortissement							
DSBC-...-P	Bagues/plaques d'amortissement élastiques des deux côtés						
DSBC-...-PPV	Amortissement pneumatique réglable des deux côtés						
DSBC-...-PPS	Amortissement pneumatique auto-ajusté des deux côtés						
Longueur d'amortissement							
DSBC-...-PPV [mm]	17	19	22	22	31	31	45
DSBC-...-E1/-E2/-E3 [mm]	17	19	15	15	15	15	—
Détection de position	Pour capteurs de proximité						
Type de fixation	Avec taraudage / accessoires						
Position de montage	Indifférente						

Conditions de service et d'environnement

Piston Ø	32	40	50	63	80	100	125
Fluide de service	Air comprimé selon ISO 8573-1:2010 [7:4:4]						
Conseils pour le fluide de service/ de commande	Fonctionnement lubrifié possible (requis pour d'autres opérations)						
Pression de service							
DSBC-... [bar]	0,6 ... 12		0,4 ... 12			0,2 ... 10	
DSBC-...-L ¹⁾ [bar]	0,3 ... 12	0,25 ... 12			0,2 ... 12	0,15 ... 12	—
DSBC-...-U ¹⁾ [bar]	0,25 ... 12		0,2 ... 12	0,15 ... 12	0,1 ... 12		0,1 ... 10
DSBC-...-C ²⁾ [bar]	1,5 ... 10						
DSBC-...-E1/-E2/-E3 [bar]	2,5 ... 12		1,5 ... 12			—	
DSBC-...-T3/-A2 [bar]	1 ... 12						1 ... 10
DSBC-...-A3 [bar]	1,5 ... 12		1 ... 12	0,6 ... 12		0,6 ... 10	

1) Valeurs valables uniquement pour des courses \leq 500 mm
En combinaison avec un amortissement PPV/PPS, l'indication n'est valable qu'en dehors de l'amortissement

2) Tenir compte de la pression de desserrage min. \rightarrow 14

Vérin normalisé DSBC, ISO 15552

Fiche de données techniques

Conditions de service et d'environnement								
Piston∅		32	40	50	63	80	100	125
Température ambiante ¹⁾								
DSBC-...	[°C]	-20 ... +80						
DSBC-...-L/-A1	[°C]	0 ... +80						
DSBC-...-C	[°C]	-10 ... +80						
DSBC-...-T1	[°C]	0 ... +120						
DSBC-...-T3	[°C]	-40 ... +80						
DSBC-...-T4	[°C]	0 ... +150						
DSBC-...-P2	[°C]	-10 ... +80						—
DSBC-...-EX4	[°C]	-20 ... +60						
Résistance à la corrosion CRC								
DSBC-...		2 ²⁾						
DSBC-...-R3		3 ³⁾						

- Tenir compte de la plage d'utilisation des capteurs de proximité
- Classe de résistance à la corrosion 2 selon la norme Festo 940 070
Pièces modérément soumises à la corrosion. Pièces externes visibles dont la surface répond essentiellement à des critères d'apparence, en contact direct avec une atmosphère industrielle courante ou avec des fluides tels que des huiles de coupe ou des lubrifiants.
- Classe de résistance à la corrosion 3 selon la norme Festo 940 070
Pièces fortement soumises à la corrosion. Pièces externes visibles dont la surface répond essentiellement à des critères fonctionnels, en contact direct avec une atmosphère industrielle courante ou avec des fluides tels que des solvants et des produits de nettoyage

ATEX ¹⁾	
Ex— Température ambiante	-20°C ≤ Ta ≤ +60°C
Marquage CE (voir la déclaration de conformité)	Conforme à la directive UE relative à la protection Ex (ATEX)
Catégorie ATEX Gaz	II 2G
Mode de protection Ex gaz	c T4
Catégorie ATEX Poussière	II 2D
Mode de protection Ex poussière	c T120°C

- Tenir compte de la certification ATEX de l'accessoire.

Force [N] et énergie d'impact [J]								
∅ Piston		32	40	50	63	80	100	125
Poussée théorique sous 6 bar, avance		483	754	1 178	1 870	3 016	4 712	7 363
Poussée théorique sous 6 bar, recul		415	633	990	1 682	2 721	4 418	6 881
Energie d'impact max. aux fins de course								
DSBC-...		0,4 ¹⁾	0,7	1,0	1,3	1,8	2,5	3,3
DSBC-...-L/-U/-T1/-T3/-T4		0,2 ¹⁾	0,35	0,5	0,65	0,9	1,25	1,65

- En liaison avec le kit de fixation à tourillon DAMT, l'énergie d'impact max. est 0,1 J.

Vitesse d'impact admissible :

$$v_{adm.} = \sqrt{\frac{2 \times E_{adm.}}{m_{propre} + m_{charge}}}$$

Masse admissible max. :

$$m_{charge} = \frac{2 \times E_{adm.}}{v^2} - m_{propre}$$

$v_{adm.}$ Vitesse d'impact admissible
 $E_{adm.}$ Energie d'impact max.
 m_{propre} Masse déplacée (actionneur)
 m_{charge} Charge utile déplacée

Vérin normalisé DSBC, ISO 15552

Fiche de données techniques

Caractéristiques techniques DSBC-...-C — avec unité de blocage

- La force de maintien indiquée se rapporte à une charge statique. Un dépassement de cette valeur peut entraîner un glissement. Les forces dynamiques se manifestant en service ne doivent pas dépasser la force de maintien statique. En état de blocage, l'unité de blocage n'est pas exempte de jeu en cas de charges alternées sur la tige de piston.
- L'unité de blocage ne doit être desserrée que lorsque les forces sur la tige de piston sont équilibrées ; sinon, un mouvement brusque de la tige de piston peut provoquer un accident. Le blocage des deux côtés de l'alimentation en air comprimé (p. ex. par un distributeur 5/3) ne procure aucune sécurité.

∅ Piston	32	40	50	63	80	100	125
Type de blocage et sens d'action	Des deux côtés						
	Serrage par ressort						
	Desserrage pneumatique						
Force de maintien statique [N]	600	1 000	1 400	2 000	5 000	5 000	7 500
Jeu axial max. en cas de sollicitation [mm]	0,5	0,5	0,8	0,8	0,8	0,8	1,8
Pression min. de détachement [bar]	3						

Caractéristiques techniques DSBC-...-E1/-E2/-E3 — avec verrouillage de fin de course

- Le verrouillage de fin de course fonctionne uniquement avec les vérins à double effet avec limitation de débit d'air d'échappement. Ainsi, le verrouillage sera toujours débloqué avant le début du mouvement du vérin.
- Le verrouillage de fin de course ne doit être desserré que lorsque les forces sur la tige de piston sont équilibrées ; sinon, un mouvement brusque de la tige de piston peut provoquer un accident. Le blocage des deux côtés de l'alimentation en air comprimé (p. ex. par un distributeur 5/3) ne procure aucune sécurité.
- Lorsque le mécanisme du vérin est amené en fin de course, le verrouillage peut s'effectuer à partir de chaque position de course.
- Un réglage trop élevé de l'amortissement de fin de course (plus de 50% fermé) peut se traduire par un mauvais enclenchement et une usure précoce de l'ergot d'arrêt.
- L'orifice d'échappement ne doit pas être obturé.

∅ Piston	32	40	50	63	80	100
Type de serrage	Verrouillage à complémentarité de forme par le biais du vérin de blocage					
	Desserrage pneumatique					
Force de maintien statique [N]	500	500	2 000	2 000	5 000	5 000
Jeu axial max. à la fin de course verrouillée [mm]	1,3	1,3	1,3	1,5	1,5	1,5
Pression de déverrouillage min. [bar]	≤ 2,5		≤ 1,5			
Pression de verrouillage max. [bar]	≥ 0,5					

Exemples de dimensionnement

Pour le dimensionnement des cylindres pneumatiques, il est recommandé, en principe, de ne pas dépasser 50% de la poussée théorique indiquée (voir ci-dessus).

Soit :
 Position de montage verticale
 Masse de la pièce = 44 kg
 $F = m \times g = 44 \text{ kg} \times 9,81 \text{ m/s}^2$
 431,6 N

Il faut trouver :
 ∅ de piston adapté

Vérification pour un ∅ de piston de 32 mm :

Poussée théorique sous 6 bar, avance = 483 N

50 % de la poussée théorique = 241,5 N

Force de maintien statique pour un ∅ de piston de 32 mm = 500 N

Pour une masse de la pièce de 44 kg (431,6 N), la force de maintien statique du verrouillage de fin de course se trouve dans la plage admissible (max. 500 N), mais le cylindre serait exploité à 89 % de sa capacité.

Résultat :

Pour cette application, un cylindre avec un ∅ de piston de 40 mm est recommandé.

Vérin normalisé DSBC, ISO 15552

Fiche de données techniques

Effort radial maximal F_q en fonction de la course l

Montage horizontal

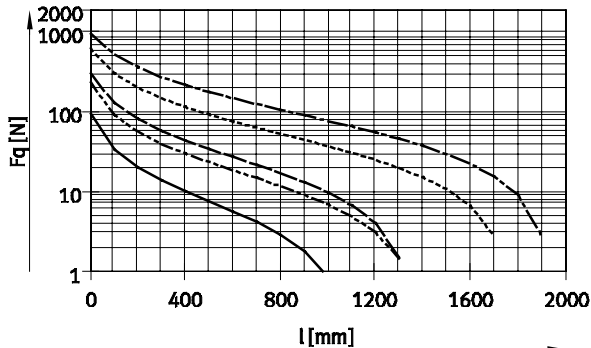

——— Ø 32 - - - - - Ø 80/100
 - - - - - Ø 40 - - - - - Ø 125
 - - - - - Ø 50/63

Montage vertical

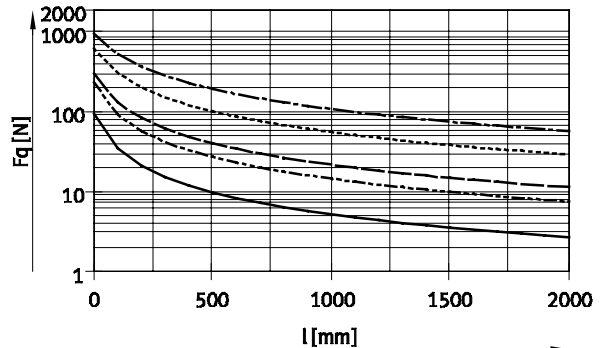

——— Ø 32 - - - - - Ø 80/100
 - - - - - Ø 40 - - - - - Ø 125
 - - - - - Ø 50/63

Jeu en torsion admissible pour la variante Q — avec protection contre la rotation

ØPiston	32	40	50	63	80	100
Jeu en torsion [°]	±0,65	±0,6	±0,45	±0,45	±0,45	±0,45

Poids [g]

ØPiston	32	40	50	63	80	100	125
DSBC-...							
Poids du produit pour 0 mm de course	465	740	1 190	1 740	2 660	3 665	6 611
Supplément de poids pour 10 mm de course	27	37	56	62	92	101	151
Masse déplacée pour 0 mm de course	110	205	365	430	810	1 000	2 245
Masse déplacée par 10 mm de course	9	16	25	25	39	39	63
DSBC-...-Q							
Poids du produit pour 0 mm de course	503	755	1 241	1 821	2 717	3 827	—
Supplément de poids pour 10 mm de course	25	30	51	57	87	95	—
Masse déplacée pour 0 mm de course	115	170	332	391	757	890	—
Masse déplacée par 10 mm de course	8	11	20	20	31	31	—
DSBC-...-C							
Poids du produit pour 0 mm de course	745	1 175	1 940	2 920	5 075	6 965	12 860
Supplément de poids pour 10 mm de course	25	35	56	62	95	103	151
Masse déplacée pour 0 mm de course	160	290	540	620	1 200	1 425	3 035
Masse déplacée par 10 mm de course	9	16	25	25	39	39	63
DSBC-...-E1/-E2/-E3							
Poids du produit pour 0 mm de course							
DSBC-...-E1	505	780	1 312	1 862	3 018	4 023	—
DSBC-...-E2	485	760	1 251	1 801	2 839	3 844	—
DSBC-...-E3	485	760	1 251	1 801	2 839	3 844	—
Supplément de poids pour 10 mm de course	27	37	56	62	92	101	—
Masse déplacée pour 0 mm de course	110	205	365	430	810	1 000	—
Masse déplacée par 10 mm de course	9	16	25	25	39	39	—
DSBC-...-T							
Poids du produit pour 0 mm de course	581	924	1 523	2 103	3 243	4 353	7 450
Supplément de poids pour 10 mm de course	34	50	81	86	133	141	214
Masse déplacée pour 0 mm de course	181	339	613	684	1 292	1 516	3 084
Masse déplacée par 10 mm de course	18	32	50	50	78	78	126

Vérin normalisé DSBC, ISO 15552

Fiche de données techniques

Effort radial max. F_q en fonction de la course l et du bras de levier s

Q — avec protection contre la rotation

Ø 32

Couple de rotation max. = 800 Nmm / Course max. = 300 mm

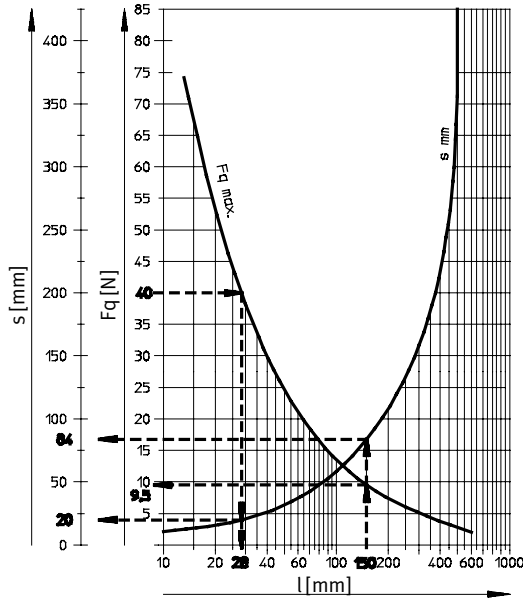

Ø 40

Couple de rotation max. = 1 100 Nmm / Course max. = 400 mm

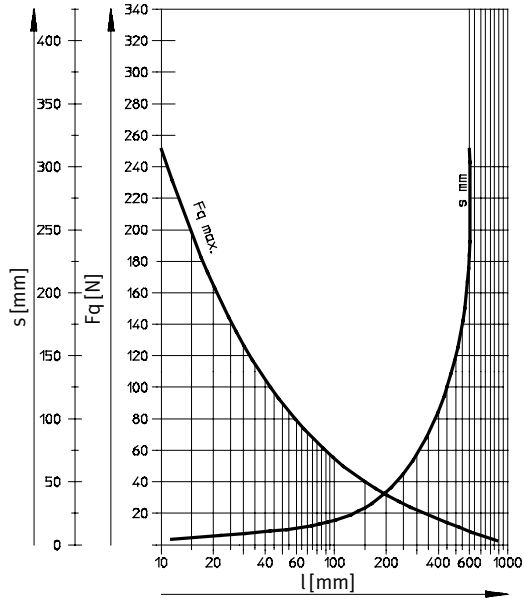

Ø 50/63

Couple de rotation max. = 1 500 Nmm / Course max. = 500 mm

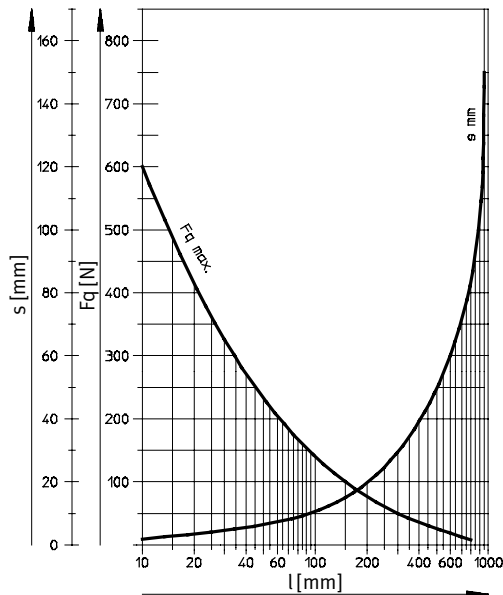

Ø 80/100

Couple de rotation max. = 3 000 Nmm / Course max. = 600 mm

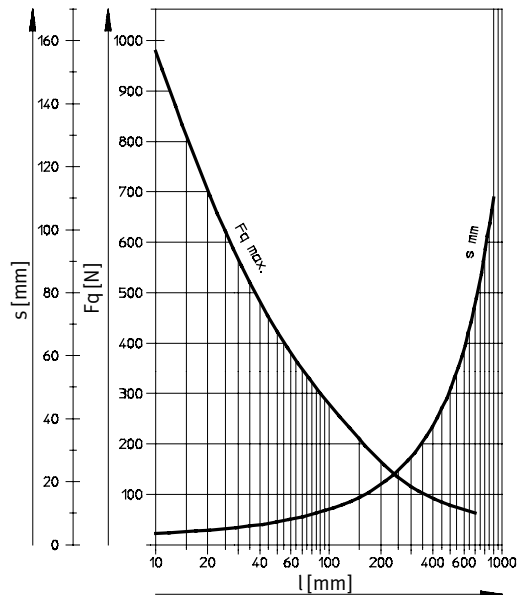

Exemples pour Ø de piston de 32 mm

Exemple 1 :

Course l = 150 mm

Résultat : admissible

Effort radial F_q = 9,5 N

Bras de levier = 84 mm

Exemple 2 :

Effort radial F_q = 40 N

Résultat : admissible

Course l = 28 mm

Bras de levier = 20 mm

Exemple 3 :

Course l = 150 mm

Bras de levier = 100 mm

$F_q = \frac{\text{Couple max. 800 Nmm}}{\text{Bras de levier 100 mm}}$

8 N

Résultat : admissible

$F_q = 8 \text{ N} < F_{q\text{max.}} 9,5 \text{ N}$

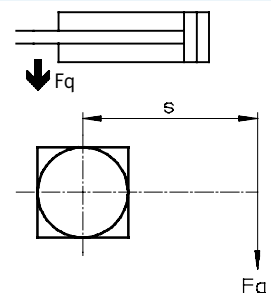

Vérin normalisé DSBC, ISO 15552

Fiche de données techniques

Matériaux

Coupe fonctionnelle – Type de base

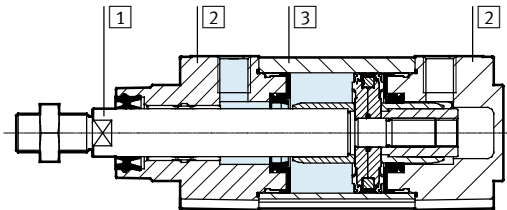

avec unité de blocage

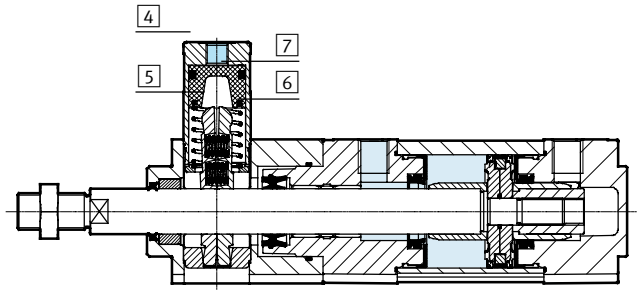

Avec verrouillage de fin de course

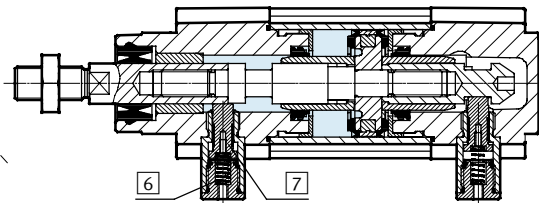

Vérin normalisé		
1	Tige de piston	
	DSBC-...	Acier fortement allié
	DSBC-...-R3	Acier inoxydable fortement allié
	DSBC-...-A2	Acier traité durci au chrome
2	Culasse	Aluminium moulé sous pression, enduit
3	Tube profilé	Alliage d'aluminium corroyé, anodisé
4	Corps de l'unité de blocage	Alliage d'aluminium corroyé, anodisé
5	Mors de serrage	Laiton
6	Ressort	
	DSBC-...-C	Acier à ressort
	DSBC-...-E1/E2/E3	Acier inoxydable fortement allié
7	Piston	
	DSBC-...-C	Aluminium
	DSBC-...-E1/E2/E3	Acier trempé
—	Joint de tige de piston	
	DSBC-...	PUR
	DSBC-...-T1/-T4/-A1	FPM
	DSBC-...-T3	Polyuréthane adapté à des températures basses
	DSBC-...-A3	UHMW-PE
—	Joint d'amortisseur	
	DSBC-...	PUR
	DSBC-...-T1/-T4	FPM
	DSBC-...-T3	Polyuréthane adapté à des températures basses
—	Piston amortisseur	
	DSBC-...	Polyoxyméthylène
	DSBC-...-T1/-T3/-T4	Aluminium
—	Note relative aux matériaux	
	DSBC-...	Conformes RoHS
	DSBC-...-L/U/-T3/-T4/-A3	Matériaux contenant du silicone

Vérin normalisé DSBC, ISO 15552

Fiche de données techniques

Dimensions

Télécharger les données de CAO → www.festo.fr

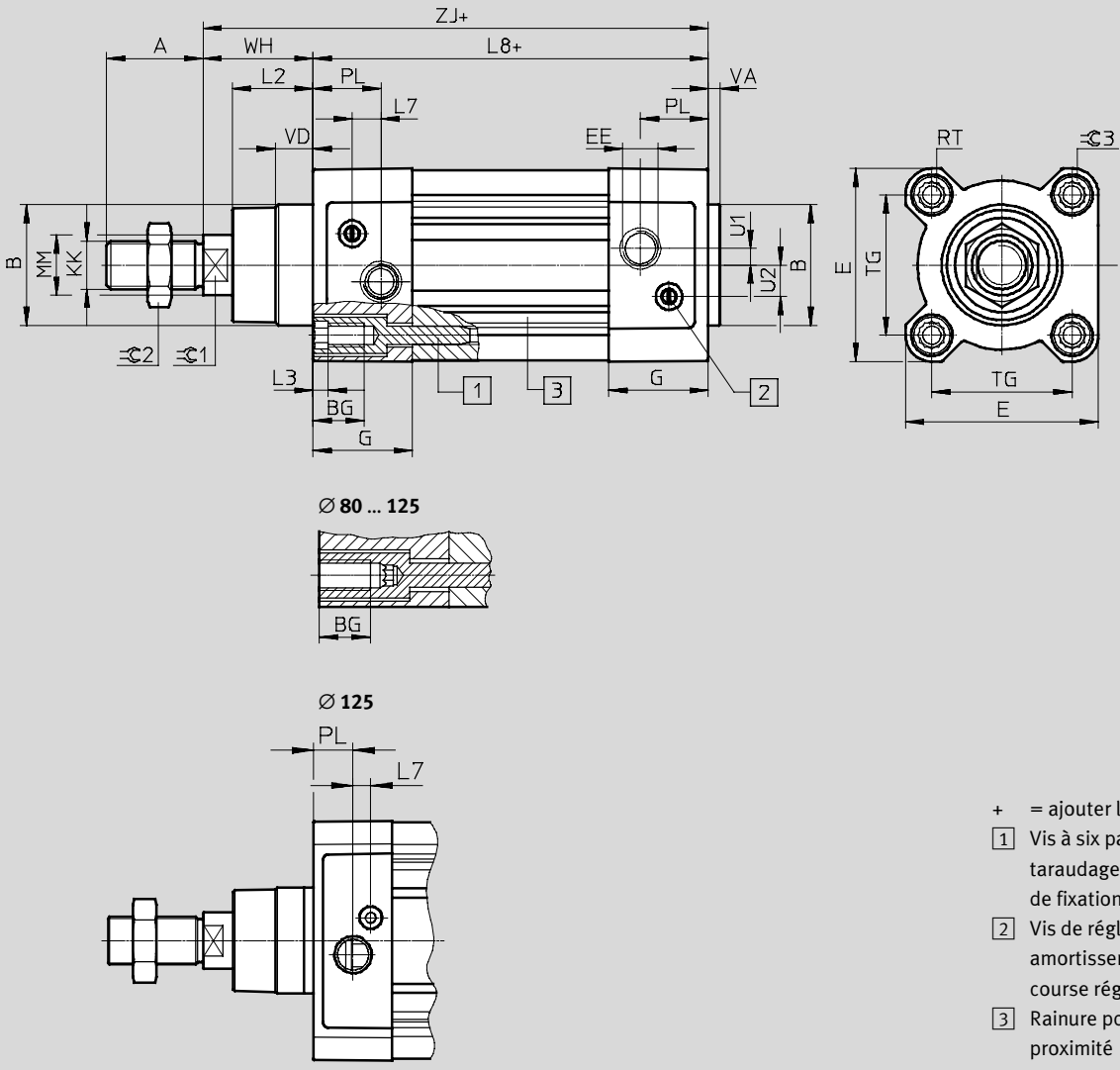

Variante

T — Tige de piston traversante

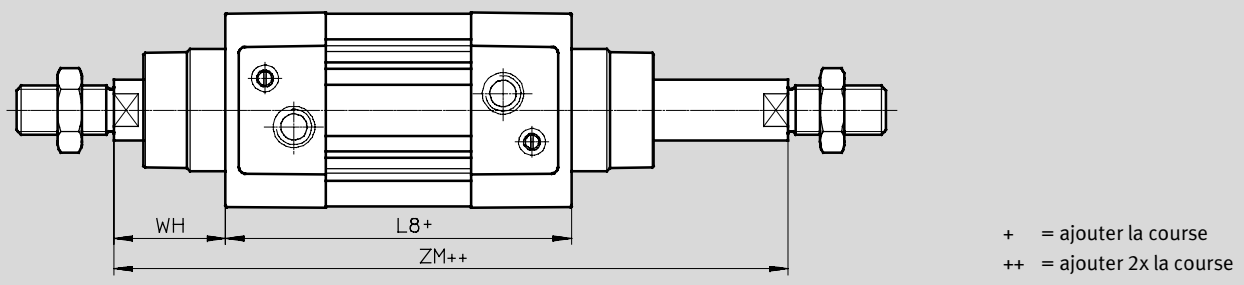

Vérin normalisé DSBC, ISO 15552

Fiche de données techniques

∅ [mm]	A -0,5	B ∅ d11	BG min.	E +0,5	EE	G -0,2	U2 ±0,1	U1 ±0,1	KK
32	22	30	16	45	G $\frac{1}{8}$	28	5,7	5,25	M10x1,25
40	24	35	16	54	G $\frac{1}{4}$	33	8	4	M12x1,25
50	32	40	17	64	G $\frac{1}{4}$	33	10,4	5,5	M16x1,5
63	32	45	17	75	G $\frac{3}{8}$	40,5	12,75	6,25	M16x1,5
80	40	45	17	93	G $\frac{3}{8}$	43	12,5	8	M20x1,5
100	40	55	17	110	G $\frac{1}{2}$	48	13,5	10	M20x1,5
125	54	60	20	136	G $\frac{1}{2}$	44,7	13	8	M27x2

∅ [mm]	L2	L3 max.	L7	L8 ±0,4	MM ∅	PL ±0,1	RT	TG ±0,3
32	18 _{-0,2}	5	6,5	94	12	19,5	M6	32,5
40	21,3 _{-0,2}	5	7,5	105	16	22,5	M6	38
50	26,8 _{-0,2}	5	9,5	106	20	22,5	M8	46,5
63	27 _{-0,2}	5	9	121	20	27,5	M8	56,5
80	34,2 _{-0,2}	—	11	128	25	30	M10	72
100	38 _{-0,2}	—	7,5	138	25	31,5	M10	89
125	45,5 _{-0,3}	—	10	160	32	22,5	M12	110

∅ [mm]	VA	VD +0,5	WH +2,2	ZJ +1,8	ZM +1	≈C1	≈C2	≈C3
32	4 _{-0,2}	10	25	119,1	146,1	10	16	6
40	4 _{-0,2}	10,5	28,7	133,9	164,8	13	18	6
50	4 _{-0,2}	11,5	35,6	141,8	179,8	17	24	8
63	4 _{-0,2}	15	35,9	157,1	195,4	17	24	8
80	4 _{-0,2}	15,7	45,4	173,6	221	22	30	6
100	4 _{-0,2}	19,2	49,3	187,5	238,8	22	30	6
125	6 _{-0,3}	20,5	64,1	225	290	27	41	8

Vérin normalisé DSBC, ISO 15552

Fiche de données techniques

Dimensions — Variantes

Télécharger les données de CAO → www.festo.fr

Q — avec protection contre la rotation

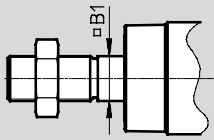

 - Note

En combinaison avec la variante T, la protection anti-rotation est montée d'un côté.

F — Taraudage

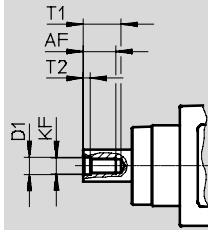

 - Note

En combinaison avec la variante T, le taraudage est effectué des deux côtés.

...E — Prolongement de tige de piston

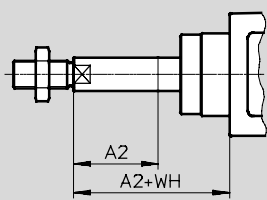

 - Note

En combinaison avec la variante T, la tige de piston est prolongée d'un côté.
En combinaison avec les variantes T et Q, le prolongement de la tige de piston n'est réalisé que sur la tige de piston carrée.

...L — Prolongement de filetage de tige de piston

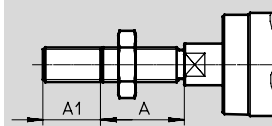

 - Note

En combinaison avec la variante T, le filetage de tige de piston est prolongé des deux côtés.

D3 — Rainure de capteur sur 3 côtés

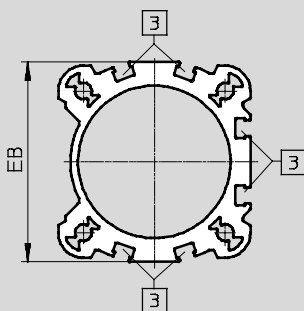

3 Rainure pour capteur de proximité

Vérin normalisé DSBC, ISO 15552

Fiche de données techniques

∅ [mm]	A	A1		A2		AF min.
		min.	max.	min.	max.	
32	22	1	35	1	500	12
40	24	1	35	1	500	12
50	32	1	70	1	500	16
63	32	1	70	1	500	16
80	40	1	70	1	500	20
100	40	1	70	1	500	20
125	54	1	70	1	500	32

∅ [mm]	B1	D1	EB	KF	T1 max.	T2	WH
32	10	6,4	47 ^{-0,3}	M6	16	2,6	26
40	12	8,4	54,8 ^{+0,3}	M8	16	3,3	28,7
50	16	10,5	65,5 ^{+0,3/-0,05}	M10	21	4,7	35,6
63	16	10,5	76 ⁻¹	M10	21	4,7	35,9
80	20	13	92 ^{-0,5}	M12	26,5	6,1	45,4
100	20	13	109 ^{-0,5}	M12	26,5	6,1	49,3
125	—	17	132 ^{+0,8}	M16	40	8	65

Vérin normalisé DSBC, ISO 15552

Fiche de données techniques

Dimensions — Variantes

Télécharger les données de CAO → www.festo.fr

C — Unité de blocage

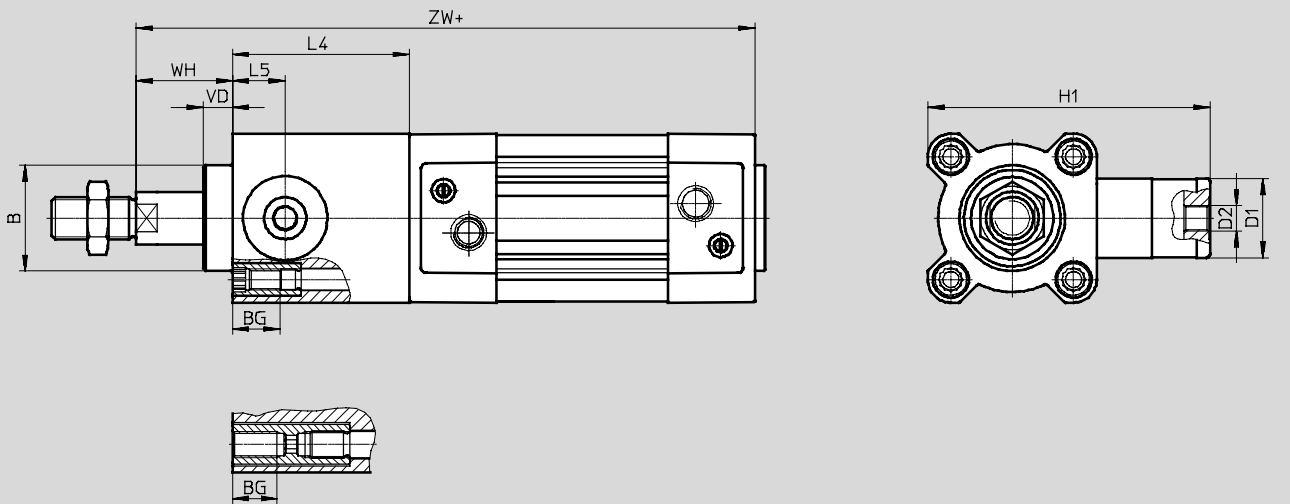

 Note

En liaison avec la variante Q, l'unité de blocage ne peut être choisie qu'avec la variante T.

En combinaison avec les variantes T et Q, l'unité de blocage est montée sur le côté rond de la tige de piston.

+ = ajouter la course

∅	B	BG	D1	D2	H1	L4	L5	VD	WH	ZW
[mm]	∅					±0,2				±1,8
32	30	16	20	M5	67	45	14	11,5	26	164,1
40	35	16	24	G1/8	88	53	16	11,5	30	186,9
50	40	16	30	G1/8	107	67	20	11	37	208,8
63	45	16	38	G1/8	123	76	24	11	37	233,1
80	45	17	48	G1/8	165	95	31,5	12,5	46	268,6
100	55	17	48	G1/8	174	98	31	12	51	285,7
125	60	20	65	G1/8	208	125	42	27,5	65	349,3

Vérin normalisé DSBC, ISO 15552

Fiche de données techniques

Dimensions — Variantes

Télécharger les données de CAO → www.festo.fr

E1/E2/E3 — Verrouillage de fin de course

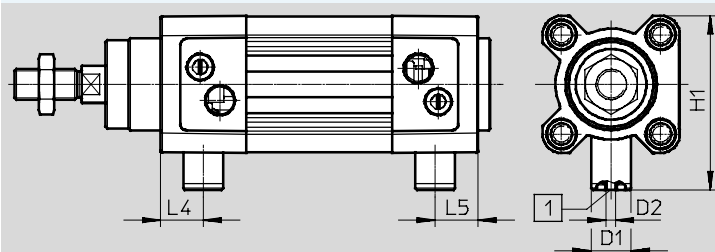

 Note

- [1] Le raccord est utilisé pour le verrouillage manuel ou pour l'air d'échappement canalisé. Il ne doit pas être fermé ni rempli d'air comprimé.

E1 — Verrouillage de fin de course des deux côtés

∅	D1 ∅	D2	H1	L4	L5
[mm]					
32	13	M3	57,5	14	14
40	13	M3	64	17	17
50	20	M5	78,5	18	18
63	20	M5	84,5	25	25
80	30	M5	105	22	22
100	30	M5	113,5	25,5	25,5

E2 — Verrouillage de fin de course avec tige de piston sortie

∅	D1 ∅	D2	H1	L4
[mm]				
32	13	M3	57,5	14
40	13	M3	64	17
50	20	M5	78,5	18
63	20	M5	84,5	25
80	30	M5	105	22
100	30	M5	113,5	25,5

E2 — Verrouillage de fin de course avec tige de piston rentrée

∅	D1 ∅	D2	H1	L5
[mm]				
32	13	M3	57,5	14
40	13	M3	64	17
50	20	M5	78,5	18
63	20	M5	84,5	25
80	30	M5	105	22
100	30	M5	113,5	25,5

Vérin normalisé DSBC, ISO 15552

Fiche de données techniques

Dimensions — Variantes

Télécharger les données de CAO → www.festo.fr

P2 — Soufflet au niveau de la culasse avant

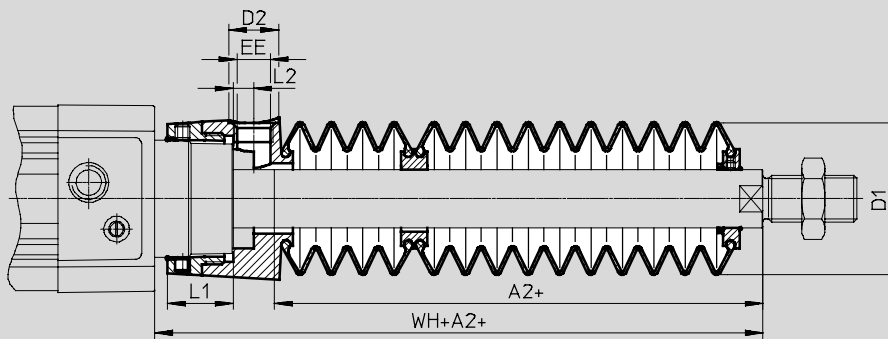

+ = ajouter la course

Ø Course [mm]	32							40						
	A2 ¹⁾	D1 max.	D2	EE	L1	L2	WH+A2	A2 ¹⁾	D1 max.	D2	EE	L1	L2	WH+A2
10 ... 50	29	38	14	G ¹ / ₈	12,9	5,4	55	28	46	14	G ¹ / ₈	16,3	5,4	56,7
51 ... 125	47						73	43						71,7
126 ... 175	61						87	56						84,7
176 ... 250	80						106	72						100,7
251 ... 300	96						122	86						114,7
301 ... 350	112						138	100						128,7
351 ... 375	114						140	101						129,7
376 ... 425	130						156	115						143,7
426 ... 475	145						171	130						158,7
476 ... 500	147						173	131						159,7

Ø Course [mm]	50							63						
	A2 ¹⁾	D1 max.	D2	EE	L1	L2	WH+A2	A2 ¹⁾	D1 max.	D2	EE	L1	L2	WH+A2
10 ... 50	28	57	17	G ¹ / ₄	22,35	7	63,6	28	57	17	G ¹ / ₄	22,4	7	63,9
51 ... 125	46						81,6	46						81,9
126 ... 175	56						91,6	56						91,9
176 ... 250	73						108,6	73						108,9
251 ... 300	86						121,6	86						121,9
301 ... 350	97						132,6	97						132,9
351 ... 375	105						140,6	105						140,9
376 ... 425	116						151,6	116						151,9
426 ... 475	126						161,6	126						161,9
476 ... 500	134						169,6	134						169,9

1) La cote correspond à la valeur E (prolongement de la tige de piston) du vérin

Vérin normalisé DSBC, ISO 15552

Fiche de données techniques

Ø Course [mm]	80							100						
	A2 ¹⁾	D1 max.	D2	EE	L1	L2	WH+A2	A2 ¹⁾	D1 max.	D2	EE	L1	L2	WH+A2
10 ... 50	25	93	17	G¼	28	4	70,4	25	93	17	G¼	28	4	74,3
51 ... 125	37						82,4	37						86,3
126 ... 175	49						94,4	49						98,3
176 ... 250	62						107,4	62						111,3
251 ... 300	74						119,4	74						123,3
301 ... 350	86						131,4	86						135,3
351 ... 375	87						132,4	87						136,3
376 ... 425	98						143,4	98						147,3
426 ... 475	110						155,4	110						159,3
476 ... 500	111						156,4	111						160,3

1) La cote correspond à la valeur E (prolongement de la tige de piston) du vérin

Vérin normalisé DSBC, ISO 15552

Fiche de données techniques

Références — Version standard					
∅Piston [mm]	Course [mm]	avec amortissement PPV		avec amortissement PPS	
		N° de pièce	Type	N° de pièce	Type
32	20	2123069	DSBC-32-20-PPVA-N3	2123085	DSBC-32-20-PPSA-N3
	25	1376422	DSBC-32-25-PPVA-N3	1376467	DSBC-32-25-PPSA-N3
	30	2123070	DSBC-32-30-PPVA-N3	2123086	DSBC-32-30-PPSA-N3
	40	1376423	DSBC-32-40-PPVA-N3	1376468	DSBC-32-40-PPSA-N3
	50	1376424	DSBC-32-50-PPVA-N3	1376469	DSBC-32-50-PPSA-N3
	60	2123071	DSBC-32-60-PPVA-N3	2123087	DSBC-32-60-PPSA-N3
	70	2123072	DSBC-32-70-PPVA-N3	2123088	DSBC-32-70-PPSA-N3
	80	1376425	DSBC-32-80-PPVA-N3	1376470	DSBC-32-80-PPSA-N3
	100	1376426	DSBC-32-100-PPVA-N3	1376471	DSBC-32-100-PPSA-N3
	125	1376427	DSBC-32-125-PPVA-N3	1376472	DSBC-32-125-PPSA-N3
	150	2123073	DSBC-32-150-PPVA-N3	2123089	DSBC-32-150-PPSA-N3
	160	1376428	DSBC-32-160-PPVA-N3	1376473	DSBC-32-160-PPSA-N3
	200	1376429	DSBC-32-200-PPVA-N3	1376474	DSBC-32-200-PPSA-N3
	250	1376430	DSBC-32-250-PPVA-N3	1376475	DSBC-32-250-PPSA-N3
	300	2123074	DSBC-32-300-PPVA-N3	2123090	DSBC-32-300-PPSA-N3
	320	1376431	DSBC-32-320-PPVA-N3	1376476	DSBC-32-320-PPSA-N3
	400	1376432	DSBC-32-400-PPVA-N3	1376477	DSBC-32-400-PPSA-N3
500	1376433	DSBC-32-500-PPVA-N3	1376478	DSBC-32-500-PPSA-N3	
1 ... 2 800	1463254	DSBC-32-...-PPVA-N3	1463252	DSBC-32-...-PPSA-N3	
40	20	2123166	DSBC-40-20-PPVA-N3	2123780	DSBC-40-20-PPSA-N3
	25	1376656	DSBC-40-25-PPVA-N3	1376903	DSBC-40-25-PPSA-N3
	30	2123167	DSBC-40-30-PPVA-N3	2123781	DSBC-40-30-PPSA-N3
	40	1376657	DSBC-40-40-PPVA-N3	1376904	DSBC-40-40-PPSA-N3
	50	1376658	DSBC-40-50-PPVA-N3	1376905	DSBC-40-50-PPSA-N3
	60	2123224	DSBC-40-60-PPVA-N3	2123782	DSBC-40-60-PPSA-N3
	70	2123225	DSBC-40-70-PPVA-N3	2123783	DSBC-40-70-PPSA-N3
	80	1376659	DSBC-40-80-PPVA-N3	1376906	DSBC-40-80-PPSA-N3
	100	1376660	DSBC-40-100-PPVA-N3	1376907	DSBC-40-100-PPSA-N3
	125	1376661	DSBC-40-125-PPVA-N3	1376908	DSBC-40-125-PPSA-N3
	150	2123226	DSBC-40-150-PPVA-N3	2123784	DSBC-40-150-PPSA-N3
	160	1376662	DSBC-40-160-PPVA-N3	1376909	DSBC-40-160-PPSA-N3
	200	1376663	DSBC-40-200-PPVA-N3	1376910	DSBC-40-200-PPSA-N3
	250	1376664	DSBC-40-250-PPVA-N3	1376911	DSBC-40-250-PPSA-N3
	300	2123227	DSBC-40-300-PPVA-N3	2123785	DSBC-40-300-PPSA-N3
	320	1376665	DSBC-40-320-PPVA-N3	1376912	DSBC-40-320-PPSA-N3
	400	1376666	DSBC-40-400-PPVA-N3	1376913	DSBC-40-400-PPSA-N3
500	1376667	DSBC-40-500-PPVA-N3	1376914	DSBC-40-500-PPSA-N3	
1 ... 2 800	1462834	DSBC-40-...-PPVA-N3	1462835	DSBC-40-...-PPSA-N3	

 - Note
Autres variantes dans les
éléments modulaires → 30

Vérin normalisé DSBC, ISO 15552

Fiche de données techniques

Références — Version standard					
∅Piston [mm]	Course [mm]	avec amortissement PPV		avec amortissement PPS	
		N° de pièce	Type	N° de pièce	Type
50	20	2098969	DSBC-50-20-PPVA-N3	2102628	DSBC-50-20-PPSA-N3
	25	1366948	DSBC-50-25-PPVA-N3	1376301	DSBC-50-25-PPSA-N3
	30	2098970	DSBC-50-30-PPVA-N3	2102629	DSBC-50-30-PPSA-N3
	40	1366949	DSBC-50-40-PPVA-N3	1376304	DSBC-50-40-PPSA-N3
	50	1366950	DSBC-50-50-PPVA-N3	1376305	DSBC-50-50-PPSA-N3
	60	2098972	DSBC-50-60-PPVA-N3	2102630	DSBC-50-60-PPSA-N3
	70	2098973	DSBC-50-70-PPVA-N3	2102631	DSBC-50-70-PPSA-N3
	80	1366951	DSBC-50-80-PPVA-N3	1376306	DSBC-50-80-PPSA-N3
	100	1366952	DSBC-50-100-PPVA-N3	1376307	DSBC-50-100-PPSA-N3
	125	1366953	DSBC-50-125-PPVA-N3	1376308	DSBC-50-125-PPSA-N3
	150	2098974	DSBC-50-150-PPVA-N3	2102632	DSBC-50-150-PPSA-N3
	160	1366954	DSBC-50-160-PPVA-N3	1376309	DSBC-50-160-PPSA-N3
	200	1366955	DSBC-50-200-PPVA-N3	1376310	DSBC-50-200-PPSA-N3
	250	1366956	DSBC-50-250-PPVA-N3	1376311	DSBC-50-250-PPSA-N3
	300	2098975	DSBC-50-300-PPVA-N3	2102633	DSBC-50-300-PPSA-N3
	320	1366957	DSBC-50-320-PPVA-N3	1376312	DSBC-50-320-PPSA-N3
	400	1366958	DSBC-50-400-PPVA-N3	1376313	DSBC-50-400-PPSA-N3
500	1366959	DSBC-50-500-PPVA-N3	1376314	DSBC-50-500-PPSA-N3	
1 ... 2 800	1463766	DSBC-50-...-PPVA-N3	1463768	DSBC-50-...-PPSA-N3	
63	20	2125490	DSBC-63-20-PPVA-N3	2126684	DSBC-63-20-PPSA-N3
	25	1383578	DSBC-63-25-PPVA-N3	1383632	DSBC-63-25-PPSA-N3
	30	2125491	DSBC-63-30-PPVA-N3	2126685	DSBC-63-30-PPSA-N3
	40	1383579	DSBC-63-40-PPVA-N3	1383633	DSBC-63-40-PPSA-N3
	50	1383580	DSBC-63-50-PPVA-N3	1383634	DSBC-63-50-PPSA-N3
	60	2125492	DSBC-63-60-PPVA-N3	2126686	DSBC-63-60-PPSA-N3
	70	2125493	DSBC-63-70-PPVA-N3	2126687	DSBC-63-70-PPSA-N3
	80	1383581	DSBC-63-80-PPVA-N3	1383635	DSBC-63-80-PPSA-N3
	100	1383582	DSBC-63-100-PPVA-N3	1383636	DSBC-63-100-PPSA-N3
	125	1383583	DSBC-63-125-PPVA-N3	1383637	DSBC-63-125-PPSA-N3
	150	2125494	DSBC-63-150-PPVA-N3	2126688	DSBC-63-150-PPSA-N3
	160	1383584	DSBC-63-160-PPVA-N3	1383638	DSBC-63-160-PPSA-N3
	200	1383585	DSBC-63-200-PPVA-N3	1383639	DSBC-63-200-PPSA-N3
	250	1383586	DSBC-63-250-PPVA-N3	1383640	DSBC-63-250-PPSA-N3
	300	2125495	DSBC-63-300-PPVA-N3	2126689	DSBC-63-300-PPSA-N3
	320	1383587	DSBC-63-320-PPVA-N3	1383641	DSBC-63-320-PPSA-N3
	400	1383588	DSBC-63-400-PPVA-N3	1383642	DSBC-63-400-PPSA-N3
500	1383589	DSBC-63-500-PPVA-N3	1383643	DSBC-63-500-PPSA-N3	
1 ... 2 800	1463483	DSBC-63-...-PPVA-N3	1463481	DSBC-63-...-PPSA-N3	

 Note

 Autres variantes dans les
éléments modulaires → 30

Vérin normalisé DSBC, ISO 15552

Fiche de données techniques

Références — Version standard					
ØPiston [mm]	Course [mm]	avec amortissement PPV		avec amortissement PPS	
		N° de pièce	Type	N° de pièce	Type
80	20	2126594	DSBC-80-20-PPVA-N3	2126636	DSBC-80-20-PPSA-N3
	25	1383333	DSBC-80-25-PPVA-N3	1383366	DSBC-80-25-PPSA-N3
	30	2126595	DSBC-80-30-PPVA-N3	2126637	DSBC-80-30-PPSA-N3
	40	1383334	DSBC-80-40-PPVA-N3	1383367	DSBC-80-40-PPSA-N3
	50	1383335	DSBC-80-50-PPVA-N3	1383368	DSBC-80-50-PPSA-N3
	60	2126597	DSBC-80-60-PPVA-N3	2126638	DSBC-80-60-PPSA-N3
	70	2126598	DSBC-80-70-PPVA-N3	2126639	DSBC-80-70-PPSA-N3
	80	1383336	DSBC-80-80-PPVA-N3	1383369	DSBC-80-80-PPSA-N3
	100	1383337	DSBC-80-100-PPVA-N3	1383370	DSBC-80-100-PPSA-N3
	125	1383338	DSBC-80-125-PPVA-N3	1383371	DSBC-80-125-PPSA-N3
	150	2126599	DSBC-80-150-PPVA-N3	2126640	DSBC-80-150-PPSA-N3
	160	1383339	DSBC-80-160-PPVA-N3	1383372	DSBC-80-160-PPSA-N3
	200	1383340	DSBC-80-200-PPVA-N3	1383373	DSBC-80-200-PPSA-N3
	250	1383341	DSBC-80-250-PPVA-N3	1383374	DSBC-80-250-PPSA-N3
	300	2126600	DSBC-80-300-PPVA-N3	2126641	DSBC-80-300-PPSA-N3
	320	1383342	DSBC-80-320-PPVA-N3	1383375	DSBC-80-320-PPSA-N3
	400	1383343	DSBC-80-400-PPVA-N3	1383376	DSBC-80-400-PPSA-N3
500	1383344	DSBC-80-500-PPVA-N3	1383377	DSBC-80-500-PPSA-N3	
1 ... 2 800	1463504	DSBC-80-...-PPVA-N3	1463500	DSBC-80-...-PPSA-N3	
100	25	1384804	DSBC-100-25-PPVA-N3	1384890	DSBC-100-25-PPSA-N3
	40	1384805	DSBC-100-40-PPVA-N3	1384891	DSBC-100-40-PPSA-N3
	50	1384806	DSBC-100-50-PPVA-N3	1384892	DSBC-100-50-PPSA-N3
	80	1384807	DSBC-100-80-PPVA-N3	1384893	DSBC-100-80-PPSA-N3
	100	1384808	DSBC-100-100-PPVA-N3	1384894	DSBC-100-100-PPSA-N3
	125	1384809	DSBC-100-125-PPVA-N3	1384895	DSBC-100-125-PPSA-N3
	160	1384810	DSBC-100-160-PPVA-N3	1384896	DSBC-100-160-PPSA-N3
	200	1384811	DSBC-100-200-PPVA-N3	1384897	DSBC-100-200-PPSA-N3
	250	1384812	DSBC-100-250-PPVA-N3	1384898	DSBC-100-250-PPSA-N3
	320	1384813	DSBC-100-320-PPVA-N3	1384899	DSBC-100-320-PPSA-N3
	400	1384814	DSBC-100-400-PPVA-N3	1384900	DSBC-100-400-PPSA-N3
	500	1384815	DSBC-100-500-PPVA-N3	1384901	DSBC-100-500-PPSA-N3
	1 ... 2 800	1463598	DSBC-100-...-PPVA-N3	1463558	DSBC-100-...-PPSA-N3

 Note
Autres variantes dans les
éléments modulaires → 30

Vérin normalisé DSBC, ISO 15552

Fiche de données techniques

Références — Version standard					
∅Piston [mm]	Course [mm]	avec amortissement PPV		avec amortissement PPS	
		N° de pièce	Type	N° de pièce	Type
125	25	1804956	DSBC-125-25-PPVA-N3	1804661	DSBC-125-25-PPSA-N3
	40	1804957	DSBC-125-40-PPVA-N3	1804662	DSBC-125-40-PPSA-N3
	50	1804958	DSBC-125-50-PPVA-N3	1804663	DSBC-125-50-PPSA-N3
	80	1804959	DSBC-125-80-PPVA-N3	1804664	DSBC-125-80-PPSA-N3
	100	1804960	DSBC-125-100-PPVA-N3	1804665	DSBC-125-100-PPSA-N3
	125	1804961	DSBC-125-125-PPVA-N3	1804666	DSBC-125-125-PPSA-N3
	160	1804962	DSBC-125-160-PPVA-N3	1804667	DSBC-125-160-PPSA-N3
	200	1804963	DSBC-125-200-PPVA-N3	1804668	DSBC-125-200-PPSA-N3
	250	1804964	DSBC-125-250-PPVA-N3	1804669	DSBC-125-250-PPSA-N3
	320	1804965	DSBC-125-320-PPVA-N3	1804671	DSBC-125-320-PPSA-N3
	400	1804966	DSBC-125-400-PPVA-N3	1804672	DSBC-125-400-PPSA-N3
	500	1804967	DSBC-125-500-PPVA-N3	1804673	DSBC-125-500-PPSA-N3
	1 ... 2 800	1755348	DSBC-125-...-PPVA-N3	1755619	DSBC-125-...-PPSA-N3

 Note

 Autres variantes dans les
éléments modulaires → 30

Vérin normalisé DSBC, ISO 15552

Références — Eléments modulaires

Tableau des références											
Taille	32	40	50	63	80	100	125	Conditions	Code	Entrée du code	
M Référence de module	1463250	1461995	1463770	1463475	1463495	1463520	1722457				
Fonction	Vérin normalisé à double effet, selon ISO 15552								DSBC	DSBC	
O Sécurité anti-rotation	Néant										
	avec protection contre la rotation							—	1	-Q	
Caractéristiques de fonctionnement	Standard										
	faible friction							—	2	L	
	mouvement lent constant								3	U	
M ØPiston [mm]	32	40	50	63	80	100	125		-...		
Course [mm]	1 ... 2800								-...		
O Type de tige de piston	Sur un côté										
	Tige de piston traversante									-T	
Type de filetage de tige de piston	Filetage extérieur										
	Taraudage								4	F	
Type de profil	Rainure de capteur sur un seul côté										
	Rainure de capteur sur trois côtés									D3	
M Amortissement	Bagues/plaques d'amortissement élastiques des deux côtés								5	-P	
	Amortissement pneumatique auto-ajusté des deux côtés								6	-PPS	
	Amortissement pneumatique réglable des deux côtés									-PPV	
↓ Détection de position	Pour capteurs de proximité									A	A

- 1** **Q** Incompatible avec L, U, N3, T3, T4, P2, A1, A2, A3
Seulement jusqu'à une course de 1500 mm
- 2** **L** Incompatible avec T, R3, T1, T3, T4, P2, A1, A2, A3, EX4
- 3** **U** Incompatible avec T, R3, T1, T3, T4, P2, A1, A2, A3, EX4
- 4** **F** Incompatible avec ...L
- 5** **P** Incompatible avec A1
- 6** **PPS** Incompatible avec T1, T3, T4, A1

Report des références

DSBC — — — — — — **A**

Vérin normalisé DSBC, ISO 15552

Références — Eléments modulaires

Tableau des références											
Taille	32	40	50	63	80	100	125	Conditions	Code	Entrée du code	
↓ Norme	selon ISO 15552										
	Conforme à ISO 15552								-N3		
O Protection anticorrosion	Standard										
	Protection anticorrosion renforcée							7	R3		
Plage de température	Standard										
	[°C]	Joints thermorésistants jusqu'à 120 °C						8	T1		
	[°C]	-40 ... +80						8	T3		
	[°C]	0 ... +150						8	T4		
Protection contre les particules	Standard										
	A soufflet au niveau de la culasse avant						—	9	P2		
Variante de racleur	Néant										
	Résistance accrue aux agressions chimiques									A1	
	Racleur dur									A2	
	Pour fonctionnement à sec									A3	
Homologation UE	Néant										
	[mm]	II 2GD						10	EX4		
Prolongement de tige de piston	Néant										
	[mm]	1 ... 500						11	...E		
Prolongement de filetage de tige de piston	Néant										
	[mm]	1 ... 35		1 ... 70				11	...L		

- 7 **R3** Incompatible avec A2
- 8 **T1, T3, T4** Incompatible avec P2, A1, A2, A3, EX4
- 9 **P2** Incompatible avec N3, A1, A2, A3, EX4
Uniquement pour une course de 10 ... 500 mm
- 10 **EX4** Incompatible avec T1, T3, T4, P2, A1, A3
- 11 **...E, ...L** Uniquement jusqu'à 2000 mm de course

 - Note
En choisissant la caractéristique P2, le prolongement de la tige de piston est automatiquement compensé pour le soufflet. Cela signifie qu'en lien avec la caractéristique ...E, aucune valeur ne doit être indiquée.

 - Note
Lors de la sélection de la caractéristique ...E combinée à la caractéristique P2, la partie du prolongement de tige de piston ...E n'est pas couverte par le soufflet.

 - Note
Lors de la sélection de la caractéristique P2 combinée à la caractéristique T (tige de piston traversante), le soufflet n'est monté que d'un côté.

Report des références

— — —

Vérin normalisé DSBC, plan de pose normalisé, avec unité de blocage

Références — Eléments modulaires

Tableau des références										
Taille	32	40	50	63	80	100	125	Conditions	Code	Entrée du code
M Référence de module	1463250	1461995	1463770	1463475	1463495	1463520	1722457			
Fonction	Vérin normalisé à double effet, selon ISO 15552								DSBC	DSBC
O Sécurité anti-rotation	Néant									
	Avec protection contre la rotation							—	1	-Q
M Ø Piston [mm]	32	40	50	63	80	100	125		-...	
Course [mm]	10 ... 2000								-...	
O Unité de blocage	Montée								-C	C
Type de tige de piston	Sur un côté									
	Tige de piston traversante								T	
Type de filetage de tige de piston	Filetage extérieur									
Type de profil	Taraudage							2	F	
	Rainure de capteur sur un seul côté									
	Rainure de capteur sur trois côtés								D3	
M Amortissement	Bagues/plaques d'amortissement élastiques des deux côtés								-P	
	Amortissement pneumatique auto-ajusté des deux côtés								-PPS	
	Amortissement pneumatique réglable des deux côtés								-PPV	
Détection de position	Pour capteurs de proximité								A	A
Prolongement de tige de piston [mm]	Néant									
	1 ... 500								-...E	
Prolongement de filetage de tige de piston [mm]	Néant									
	1 ... 35		1 ... 70						-...L	

- 1 Q** Fourni uniquement avec T.
Seulement jusqu'à 1500 mm de course
- 2 F** Incompatible avec ...L

Report des références

DSBC — — — — **C** — **A** — —

Vérin normalisé DSBC, plan de pose normalisé, avec verrouillage de fin de course

Références — Eléments modulaires

Tableau des références									
Taille	32	40	50	63	80	100	Conditions	Code	Entrée du code
M Référence de module	1463250	1461995	1463770	1463475	1463495	1463520			
Fonction	Vérin normalisé à double effet, selon ISO 15552							DSBC	DSBC
∅ Piston [mm]	32	40	50	63	80	100		-...	
Course [mm]	10 ... 2000							-...	
O Verrouillage de fin de course	Néant								
	Des deux côtés							E1	
	Tige sortie							E2	
	Tige rentrée							E3	
Type de filetage de tige de piston	Filetage extérieur								
	Taraudage						¹	F	
Type de profil	Rainure de capteur sur un seul côté								
	Rainure de capteur sur trois côtés							D3	
M Amortissement	Bagues/plaques d'amortissement élastiques des deux côtés							-P	
	Amortissement pneumatique réglable des deux côtés							-PPV	
Détection de position	Pour capteurs de proximité							A	A
Prolongement de tige de piston [mm]	Néant								
	1 ... 500							-...E	
Prolongement de filetage de tige de piston [mm]	Néant								
	1 ... 35		1 ... 70					-...L	

¹ **F** Incompatible avec ...L

Report des références

DSBC - - - **A** - -

Vérin normalisé DSBC, ISO 15552

Accessoires

Fixation par pattes HNC/CRHNC

Matériau :

HNC : Acier zingué

CRHNC : Acier fortement allié

Sans cuivre ni PTFE

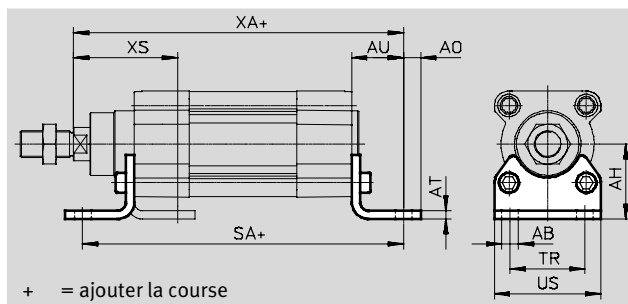

Dimensions et références

pour Ø [mm]	AB Ø	AH	AO	AT	AU	SA		TR	US	XA		XS
						DSBC-...	DSBC-...-C			DSBC-...	DSBC-...-C	
32	7	32	6,5	4	24	142	187	32	45	143,1	188,1	46
40	10	36	9	4	28	161	214	36	54	161,9	214,9	52,7
50	10	45	9,5	5	32	170	237	45	64	173,8	240,8	62,6
63	10	50	12,5	5	32	185	261	50	75	189,1	265,1	62,9
80	12	63	15	6	41	210	305	63	93	214,6	309,6	80,4
100	14,5	71	17,5	6	41	220	318	75	110	228,5	326,7	84,3
125	16,5	90	22	8	45	250	375	90	131	270	394,3	102

pour Ø [mm]	Type de base				Protection anticorrosion renforcée			
	CRC ¹⁾	Poids [g]	N° de pièce	Type ²⁾	CRC ¹⁾	Poids [g]	N° de pièce	Type ²⁾
32	2	144	174369	HNC-32	4	139	176937	CRHNC-32
40	2	193	174370	HNC-40	4	188	176938	CRHNC-40
50	2	353	174371	HNC-50	4	341	176939	CRHNC-50
63	2	436	174372	HNC-63	4	424	176940	CRHNC-63
80	2	829	174373	HNC-80	4	809	176941	CRHNC-80
100	2	1 009	174374	HNC-100	4	990	176942	CRHNC-100
125	2	1 902	174375	HNC-125	4	1 920	176943	CRHNC-125

- 1) Classe de résistance à la corrosion 2 selon la norme Festo 940 070
Pièces modérément soumises à la corrosion. Pièces externes visibles dont la surface répond essentiellement à des critères d'apparence, en contact direct avec une atmosphère industrielle courante ou avec des fluides tels que des huiles de coupe ou des lubrifiants.
Classe de résistance à la corrosion 4 selon la norme Festo 940 070
Pièces extrêmement soumises à la corrosion. Pièces au contact de fluides agressifs, dans l'industrie agroalimentaire ou chimique, par exemple. Ces applications sont à confirmer, le cas échéant, par des essais particuliers
- 2) Compatible ATEX

Vérin normalisé DSBC, ISO 15552

Accessoires

Flasque de fixation FNC/CRFNG

Matériau :

FNC : Acier zingué

CRFNG : Acier fortement allié

Sans cuivre ni PTFE

Conformes RoHS

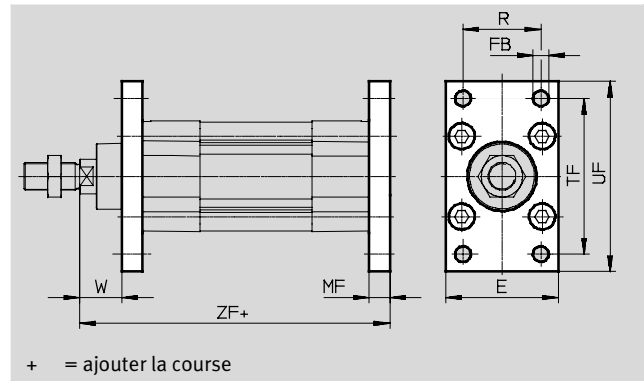

Dimensions et références

pour Ø [mm]	E	FB Ø H13	MF	R	TF	UF	W	ZF	
								DSBC-...	DSBC-...-C
32	45	7	10	32	64	80	16	129,1	174,1
40	54	9	10	36	72	90	18,7	143,9	196,9
50	65	9	12	45	90	110	23,6	153,8	220,8
63	75	9	12	50	100	120	23,9	169,1	245,1
80	93	12	16	63	126	150	29,4	189,6	284,6
100	110	14	16	75	150	175	33,3	203,5	301,7
125	132	16	20	90	180	210	45	245	369,3

pour Ø [mm]	Type de base			Protection anticorrosion renforcée			
	CRC ¹⁾	Poids [g]	N° de Type ²⁾ pièce	CRC ¹⁾	Poids [g]	N° de Type ²⁾ pièce	
32	1	221	174376 FNC-32	4	225	161846 CRFNG-32	
40	1	291	174377 FNC-40	4	300	161847 CRFNG-40	
50	1	536	174378 FNC-50	4	540	161848 CRFNG-50	
63	1	679	174379 FNC-63	4	680	161849 CRFNG-63	
80	1	1 495	174380 FNC-80	4	1 500	161850 CRFNG-80	
100	1	2 041	174381 FNC-100	4	2 100	161851 CRFNG-100	
125	1	3 775	174382 FNC-125	4	3 780	185363 CRFNG-125	

- 1) Classe de résistance à la corrosion 1 selon la norme Festo 940 070
Pièces peu soumises à la corrosion. Protection de transport et de stockage. Pièces dont la surface ne doit pas répondre essentiellement à des critères d'apparence, pièces non visibles ou sous capotage, p. ex.
Classe de résistance à la corrosion 4 selon la norme Festo 940 070
Pièces extrêmement soumises à la corrosion. Pièces au contact de fluides agressifs, dans l'industrie agroalimentaire ou chimique, par exemple. Ces applications sont à confirmer, le cas échéant, par des essais particuliers
- 2) Compatible ATEX

Vérin normalisé DSBC, ISO 15552

Accessoires

Tourillon ZNCF/CRZNG

Matériau :

ZNCF : Acier inoxydable spécial
 CRZNG : acier inoxydable spécial,
 à polissage électrique
 Sans cuivre ni PTFE
 Conformes RoHS

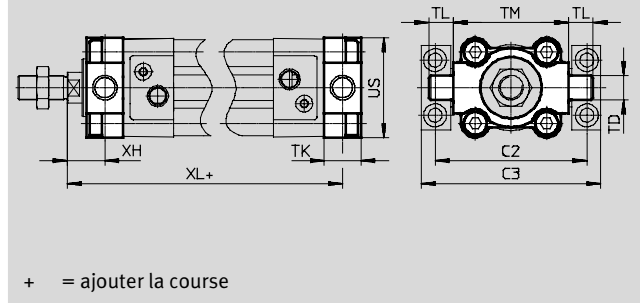

+ = ajouter la course

Dimensions et références										
pour Ø [mm]	C2	C3	TD Ø e9	TK	TL	TM	US	XH	XL	
									DSBC-...	DSBC-...-C
32	71	86	12	16	12	50	45	18	127,1	172,1
40	87	105	16	20	16	63	54	18,7	143,9	196,9
50	99	117	16	24	16	75	64	23,6	153,8	220,8
63	116	136	20	24	20	90	75	23,9	169,1	245,1
80	136	156	20	28	20	110	93	31,4	187,6	282,6
100	164	189	25	38	25	132	110	30,3	206,5	304,7
125	192	217	25	50	25	160	131	40	250	374,3

pour Ø [mm]	Type de base				Protection anticorrosion renforcée			
	CRC ¹⁾	Poids [g]	N° de pièce	Type ²⁾	CRC ¹⁾	Poids [g]	N° de pièce	Type ²⁾
32	2	150	174411	ZNCF-32	4	150	161852	CRZNG-32
40	2	285	174412	ZNCF-40	4	285	161853	CRZNG-40
50	2	473	174413	ZNCF-50	4	473	161854	CRZNG-50
63	2	687	174414	ZNCF-63	4	687	161855	CRZNG-63
80	2	1 296	174415	ZNCF-80	4	1 296	161856	CRZNG-80
100	2	2 254	174416	ZNCF-100	4	2 254	161857	CRZNG-100
125	2	3 484	174417	ZNCF-125	4	3 484	185362	CRZNG-125

- 1) Classe de résistance à la corrosion 2 selon la norme Festo 940 070
 Pièces modérément soumises à la corrosion. Pièces externes visibles dont la surface répond essentiellement à des critères d'apparence, en contact direct avec une atmosphère industrielle courante ou avec des fluides tels que des huiles de coupe ou des lubrifiants.
 Classe de résistance à la corrosion 4 selon la norme Festo 940 070
 Pièces extrêmement soumises à la corrosion. Pièces au contact de fluides agressifs, dans l'industrie agroalimentaire ou chimique, par exemple. Ces applications sont à confirmer, le cas échéant, par des essais particuliers
- 2) Compatible ATEX

Vérin normalisé DSBC, ISO 15552

Accessoires

Palier LNZG

Matériau :
 Palier : aluminium anodisé
 Palier lisse : matière plastique
 Sans cuivre ni PTFE
 Conformes RoHS

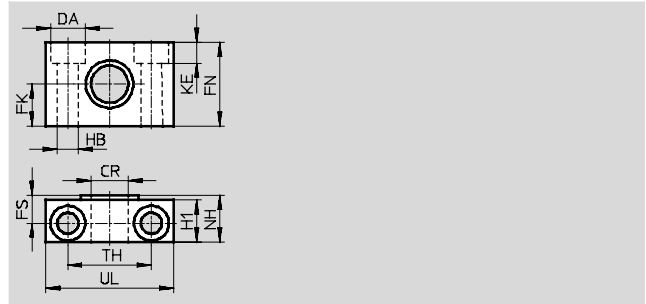
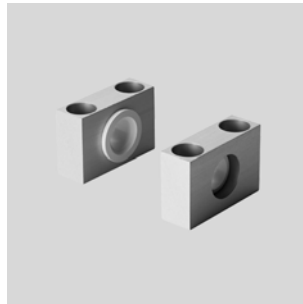

Dimensions et références														Poids [g]	N° de pièce	Type
pour \varnothing [mm]	CR \varnothing D11	DA \varnothing H13	FK \varnothing $\pm 0,1$	FN	FS	H1	HB \varnothing H13	KE	NH	TH $\pm 0,2$	UL	CRC ¹⁾				
32	12	11	15	30	10,5	15	6,6	6,8	18	32	46	2	83	32959	LNZG-32	
40, 50	16	15	18	36	12	18	9	9	21	36	55	2	129	32960	LNZG-40/50	
63, 80	20	18	20	40	13	20	11	11	23	42	65	2	178	32961	LNZG-63/80	
100, 125	25	20	25	50	16	24,5	14	13	28,5	50	75	2	306	32962	LNZG-100/125	

1) Classe de résistance à la corrosion 2 selon la norme Festo 940 070
 Pièces modérément soumises à la corrosion. Pièces externes visibles dont la surface répond essentiellement à des critères d'apparence, en contact direct avec une atmosphère industrielle courante ou avec des fluides tels que des huiles de coupe ou des lubrifiants

Palier CRLNZG

Matériau :
 Acier fortement allié
 Sans cuivre ni PTFE
 Conformes RoHS

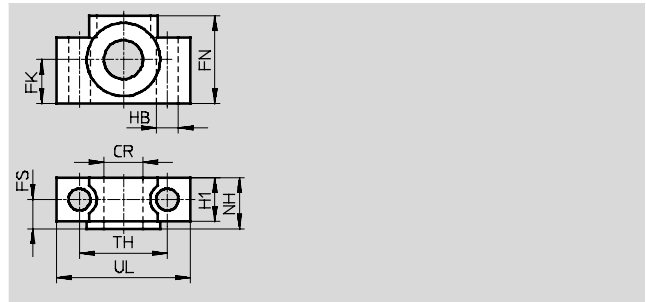
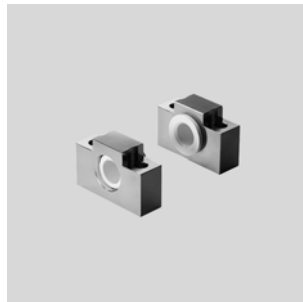

Dimensions et références														Poids [g]	N° de pièce	Type
pour \varnothing [mm]	CR \varnothing D11	FK \varnothing $\pm 0,1$	FN	FS	H1	HB \varnothing H13	NH	TH $\pm 0,2$	UL	CRC ¹⁾						
32	12	15	30	10,5	15	6,6	18	32	46	4	205	161874	CRLNZG-32			
40, 50	16	18	36	12	18	9	21	36	55	4	323	161875	CRLNZG-40/50			
63, 80	20	20	40	13	20	11	23	42	65	4	435	161876	CRLNZG-63/80			
100, 125	25	25	50	16	24,5	14	28,5	50	75	4	739	161877	CRLNZG-100/125			

1) Classe de résistance à la corrosion 4 selon la norme Festo 940 070
 Pièces extrêmement soumises à la corrosion. Pièces au contact de fluides agressifs, dans l'industrie agroalimentaire ou chimique, par exemple. Ces applications sont à confirmer, le cas échéant, par des essais particuliers

Vérin normalisé DSBC, ISO 15552

Accessoires

FESTO

Flasque orientable SNC

Matériau :
Aluminium moulé sous pression
Conformes RoHS

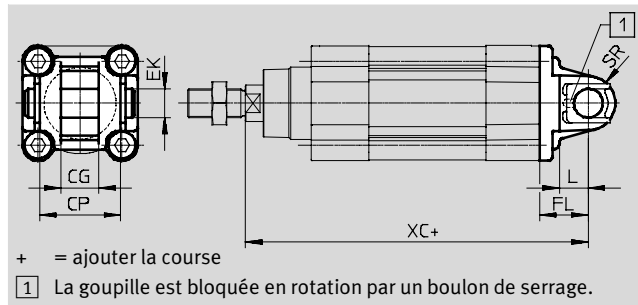

Dimensions et références												
pour Ø [mm]	CG H14	CP h14	EK Ø H9	FL ±0,2	L	SR	XC		CRC ¹⁾	Poids [g]	N° de pièce	Type ²⁾
							DSBC-...	DSBC-...-C				
32	14	34	10	22	13	10	141,1	186,1	2	90	174383	SNC-32
40	16	40	12	25	16	12	158,9	211,9	2	120	174384	SNC-40
50	21	45	16	27	16	12	168,8	235,8	2	240	174385	SNC-50
63	21	51	16	32	21	16	189,1	265,1	2	320	174386	SNC-63
80	25	65	20	36	22	16	209,6	304,6	2	625	174387	SNC-80
100	25	75	20	41	27	20	228,5	326,7	2	830	174388	SNC-100
125	37	97	30	50	30	25	275	399,3	2	1 785	174389	SNC-125

1) Classe de résistance à la corrosion 2 selon la norme Festo 940 070

Pièces modérément soumises à la corrosion. Pièces externes visibles dont la surface répond essentiellement à des critères d'apparence, en contact direct avec une atmosphère industrielle courante ou avec des fluides tels que des huiles de coupe ou des lubrifiants

2) Compatible ATEX

Vérin normalisé DSBC, ISO 15552

Accessoires

Flasque orientable SNCB/SNCB-...-R3

Matériau :

SNCB : Aluminium moulé sous pression

SNCB-...-R3 : aluminium moulé sous pression avec revêtement de protection, protection anticorrosion renforcée

Sans cuivre ni PTFE

Conformes RoHS

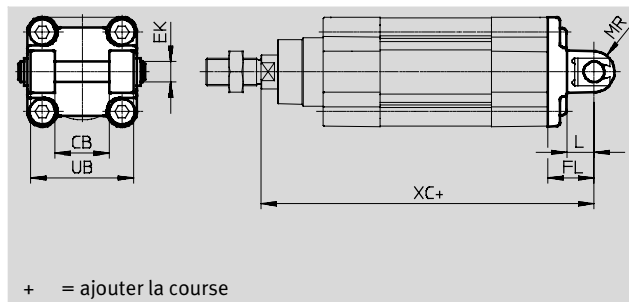

Dimensions et références								
pour Ø	CB	EK Ø	FL	L	MR	UB	XC	
							DSBC-...	DSBC-...-C
[mm]	H14	e8	±0,2			h14		
32	26	10	22	13	8,5	45	141,1	186,1
40	28	12	25	16	12	52	158,9	211,9
50	32	12	27	16	12	60	168,8	235,8
63	40	16	32	21	16	70	189,1	265,1
80	50	16	36	22	16	90	209,6	304,6
100	60	20	41	27	20	110	228,5	326,7
125	70	25	50	30	25	130	275	399,3

pour Ø	Type de base				Variante R3 — Protection anti-corrosion renforcée			
	CRC ¹⁾	Poids [g]	N° de pièce	Type	CRC ¹⁾	Poids [g]	N° de pièce	Type
32	2	103	174390	SNCB-32	3	100	176944	SNCB-32-R3
40	2	155	174391	SNCB-40	3	151	176945	SNCB-40-R3
50	2	232	174392	SNCB-50	3	228	176946	SNCB-50-R3
63	2	375	174393	SNCB-63	3	371	176947	SNCB-63-R3
80	2	636	174394	SNCB-80	3	632	176948	SNCB-80-R3
100	2	1 035	174395	SNCB-100	3	986	176949	SNCB-100-R3
125	2	1 860	174396	SNCB-125	3	1 776	176950	SNCB-125-R3

1) Classe de résistance à la corrosion 2 selon la norme Festo 940 070
Pièces modérément soumises à la corrosion. Pièces externes visibles dont la surface répond essentiellement à des critères d'apparence, en contact direct avec une atmosphère industrielle courante ou avec des fluides tels que des huiles de coupe ou des lubrifiants.

Classe de résistance à la corrosion 3 selon la norme Festo 940 070
Pièces fortement soumises à la corrosion. Pièces externes visibles dont la surface répond essentiellement à des critères fonctionnels, en contact direct avec une atmosphère industrielle courante ou avec des fluides tels que des solvants et des produits de nettoyage

Vérin normalisé DSBC, ISO 15552

Accessoires

Flasque orientable SNCS

Matériau :

SNCS 32 ... 80 :

Aluminium moulé sous pression

SNCS 100 ... 125 :

Alliage d'aluminium corroyé

Sans cuivre ni PTFE

Conformes RoHS

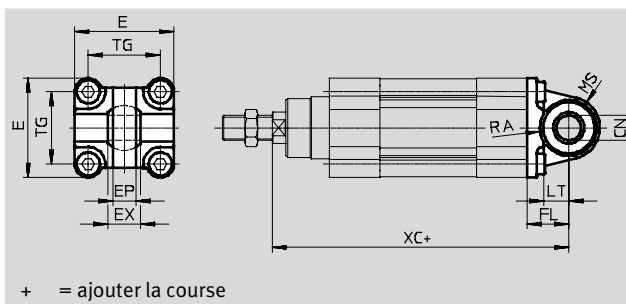
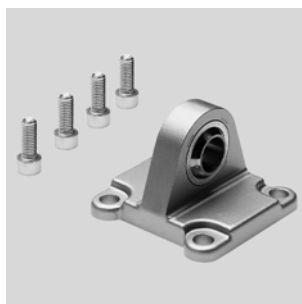

+ = ajouter la course

Dimensions et références

pour Ø	CN Ø	E	EP ±0,2	EX	FL ±0,2	LT	MS	RA +1	TG
[mm]									
32	10 ^{+0,013}	45 ^{+0,2/-0,5}	10,5	14	22	13	15 ^{+0,5}	14,5	32,5
40	12 ^{+0,015}	54 ^{0,5}	12	16	25	16	17 ^{+0,5}	17,5	38
50	16 ^{+0,015}	64 ^{0,6}	15	21	27	16	20 ^{+0,5}	18,5	46,5
63	16 ^{+0,015}	75 ^{0,6}	15	21	32	21	23 ^{0,5}	23	56,5
80	20 ^{+0,018}	93 ^{0,8}	18	25	36	22	28 ^{0,5}	25	72
100	20 ^{+0,018}	109 ^{+1/-0,7}	18	25	41	27	30 ^{±0,5}	95	89
125	30 ^{+0,018}	132 ^{+1/-0,7}	25	37	50	30	39 ^{±0,5}	100	110

pour Ø [mm]	XC		CRC ¹⁾	Poids [g]	N° de pièce	Type
	DSBC-...	DSBC-...-C				
32	141,1	186,1	2	86	174397	SNCS-32
40	158,9	211,9	2	122	174398	SNCS-40
50	168,8	235,8	2	216	174399	SNCS-50
63	189,1	265,1	2	281	174400	SNCS-63
80	209,6	304,6	2	557	174401	SNCS-80
100	228,5	326,7	2	690	174402	SNCS-100
125	275	399,3	2	1 375	174403	SNCS-125

1) Classe de résistance à la corrosion 2 selon la norme Festo 940 070

Pièces modérément soumises à la corrosion. Pièces externes visibles dont la surface répond essentiellement à des critères d'apparence, en contact direct avec une atmosphère industrielle courante ou avec des fluides tels que des huiles de coupe ou des lubrifiants

Vérin normalisé DSBC, ISO 15552

Accessoires

Flasque orientable SNCL

Matériau :
Aluminium moulé sous pression
Sans cuivre ni PTFE
Conformes RoHS

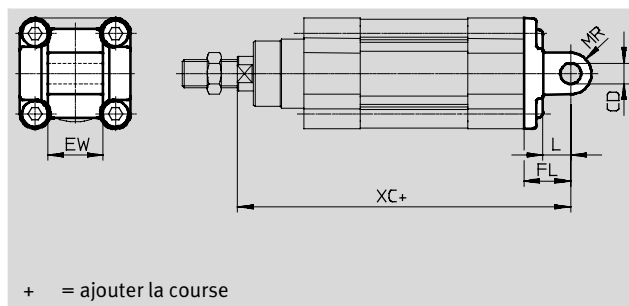

Dimensions et références

pour \varnothing [mm]	CD \varnothing H9	EW h12	FL $\pm 0,2$	L	MR	XC		CRC ¹⁾	Poids [g]	N° de pièce	Type
						DSBC-...	DSBC-...-C				
32	10	26	22	13	10	141,1	186,1	2	75	174404	SNCL-32
40	12	28	25	16	12	158,9	211,9	2	100	174405	SNCL-40
50	12	32	27	16	12	168,8	235,8	2	160	174406	SNCL-50
63	16	40	32	21	16	189,1	265,1	2	250	174407	SNCL-63
80	16	50	36	22	16	209,6	304,6	2	405	174408	SNCL-80
100	20	60	41	27	20	228,5	326,7	2	655	174409	SNCL-100
125	25	70	50	30	25	275	399,3	2	1 245	174410	SNCL-125

1) Classe de résistance à la corrosion 2 selon la norme Festo 940 070
Pièces modérément soumises à la corrosion. Pièces externes visibles dont la surface répond essentiellement à des critères d'apparence, en contact direct avec une atmosphère industrielle courante ou avec des fluides tels que des huiles de coupe ou des lubrifiants

Vérin normalisé DSBC, ISO 15552

Accessoires

Kit de fixation à tourillon DAMT

Le kit peut être fixé dans n'importe quelle position sur le tube profilé du vérin.

Matériau :
Acier zingué
Conformes RoHS

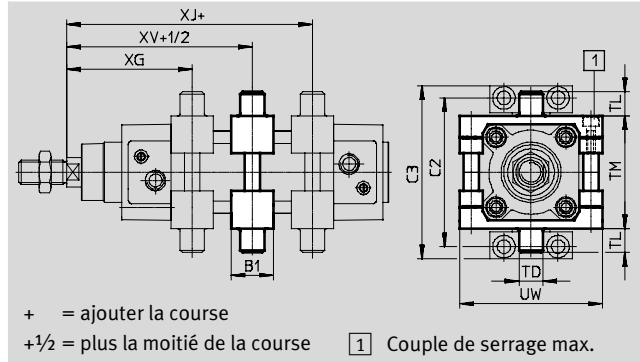



Dimensions et références							
pour Ø	B1	C2	C3	TD	TL	TM	UW
[mm]				Ø e9			
32	30	71	86	12	12	50	65
40	32	87	105	16	16	63	75
50	34	99	117	16	16	75	95
63	41	116	136	20	20	90	105
80	44	136	156	20	20	110	130
100	48	164	189	25	25	132	145
125	50	192	217	25	25	160	177

pour Ø	XG	XJ	XV	Couple de serrage max.	CRC ¹⁾	Poids	N° de pièce	Type ²⁾
[mm]	min.	max.		[Nm]		[g]		
32	69±1,4	76±1,4	73±1,4	4+1	1	213	2213233	DAMT-V1-32-A
40	77,7±1,4	84,9±1,4	81,2±1,4	8+1	1	388	2214899	DAMT-V1-40-A
50	85,6±1,4	91,8±1,4	88,6±1,4	8+2	1	608	2214909	DAMT-V1-50-A
63	96,9±1,8	96,1±1,8	96,4±1,8	18+2	1	911	2214971	DAMT-V1-63-A
80	110,4±1,8	108,6±1,8	109,4±1,8	28+2	1	1 494	163529	DAMT-V1-80-A
100	121,3±1,8	115,5±1,8	118,3±1,8	28+2	1	2 095	163530	DAMT-V1-100-A
125	134,7±1,8	155,3±1,8	145±1,8	40+2	1	3 548	1812524	DAMT-V8-125-A

1) Classe de résistance à la corrosion 1 selon la norme Festo 940 070
Pièces peu soumises à la corrosion. Protection de transport et de stockage. Pièces dont la surface ne doit pas répondre essentiellement à des critères d'apparence, pièces non visibles ou sous capotage, p. ex.
2) Compatible ATEX

Vérin normalisé DSBC, ISO 15552

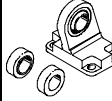
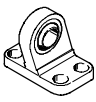
Accessoires

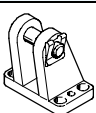
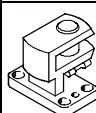

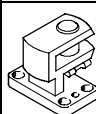

Références — Eléments de fixation				Données techniques → Internet : chape de pied			
Désignation	pour Ø	N° de pièce	Type	Désignation	pour Ø	N° de pièce	Type
Chape de pied LNG				Chape de pied LSN			
	32	33890	LNG-32		32	5561	LSN-32
	40	33891	LNG-40		40	5562	LSN-40
	50	33892	LNG-50		50	5563	LSN-50
	63	33893	LNG-63		63	5564	LSN-63
	80	33894	LNG-80		80	5565	LSN-80
	100	33895	LNG-100		100	5566	LSN-100
	125	33896	LNG-125		125	6987	LSN-125
Chape de pied LSNG				Chape de pied LSNSG			
	32	31740	LSNG-32		32	31747	LSNSG-32
	40	31741	LSNG-40		40	31748	LSNSG-40
	50	31742	LSNG-50		50	31749	LSNSG-50
	63	31743	LSNG-63		63	31750	LSNSG-63
	80	31744	LSNG-80		80	31751	LSNSG-80
	100	31745	LSNG-100		100	31752	LSNSG-100
	125	31746	LSNG-125		125	31753	LSNSG-125
Chape de pied LBG¹⁾				Chape de pied à 90° LQG¹⁾			
	32	31761	LBG-32		32	31768	LQG-32
	40	31762	LBG-40		40	31769	LQG-40
	50	31763	LBG-50		50	31770	LQG-50
	63	31764	LBG-63		63	31771	LQG-63
	80	31765	LBG-80		80	31772	LQG-80
	100	31766	LBG-100		100	31773	LQG-100
	125	31767	LBG-125		125	31774	LQG-125

1) Compatible ATEX



Références — Eléments de fixation résistants à la corrosion				Données techniques → Internet : crlng			
Désignation	pour Ø	N° de pièce	Type	Désignation	pour Ø	N° de pièce	Type
Chape de pied CRLNG				Chape de pied à 90° LQG¹⁾			
	32				32	161840	CRLNG-32
	40				40	161841	CRLNG-40
	50				50	161842	CRLNG-50
	63				63	161843	CRLNG-63
	80				80	161844	CRLNG-80
	100				100	161845	CRLNG-100
	125				125	176951	CRLNG-125

Vérin normalisé DSBC, ISO 15552

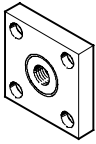
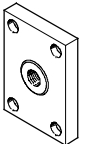
Accessoires

Références — Équipement de tige de piston				Données techniques → Internet : équipement de tige de piston			
Désignation	pour Ø	N° de pièce	Type	Désignation	pour Ø	N° de pièce	Type
Chape à rotule SGS				Chape de tige SGA¹⁾			
	32	9261	SGS-M10x1,25		32	32954	SGA-M10x1,25
	40	9262	SGS-M12x1,25		40	10767	SGA-M12x1,25
	50	9263	SGS-M16x1,5		50	10768	SGA-M16x1,5
	63				63		
	80				10769	SGA-M20x1,5	
	100	9264	SGS-M20x1,5		100	10770	SGA-M27x2
	125	10774	SGS-M27x2		125		
Chape de tige SG¹⁾				Accouplement articulé FK¹⁾			
	32	6144	SG-M10x1,25		32	6140	FK-M10x1,25
	40	6145	SG-M12x1,25		40	6141	FK-M12x1,25
	50	6146	SG-M16x1,5		50	6142	FK-M16x1,5
	63				63		
	80	6147	SG-M20x1,5		80	6143	FK-M20x1,5
	100				100		
	125	14987	SG-M27x2-B		125	10485	FK-M27x2
Pièce d'accouplement KSG¹⁾				Pièce d'accouplement KSZ¹⁾			
	32	32963	KSG-M10x1,25		32	36125	KSZ-M10x1,25
	40	32964	KSG-M12x1,25		40	36126	KSZ-M12x1,25
	50	32965	KSG-M16x1,5		50	36127	KSZ-M16x1,5
	63				63		
	80	32966	KSG-M20x1,5		80	36128	KSZ-M20x1,5
	100				100		
	125	32967	KSG-M27x2		125	—	—

1) Compatible ATEX

Références — Éléments de tige de piston résistants à la corrosion				Données techniques → Internet : crsg			
Désignation	pour Ø	N° de pièce	Type	Désignation	pour Ø	N° de pièce	Type
Chape à rotule CRSGS				Chape de tige CRSG¹⁾			
	32	195582	CRSGS-M10x1,25		32	13569	CRSG-M10x1,25
	40	195583	CRSGS-M12x1,25		40	13570	CRSG-M12x1,25
	50	195584	CRSGS-M16x1,5		50	13571	CRSG-M16x1,5
	63				63		
	80	195585	CRSGS-M20x1,5		80	13572	CRSG-M20x1,5
	100				100		
	125	195586	CRSGS-M27x2		125	185361	CRSG-M27x2
Accouplement articulé CRFK							
	32	2305778	CRFK-M10x1,25				
	40	2305779	CRFK-M12x1,25				
	50	2490673	CRFK-M16x1,5				
	63						
	80	2545677	CRFK-M20x1,5				
	100						

1) Compatible ATEX

Vérin normalisé DSBC, ISO 15552

Accessoires

Kit de soufflet DADB



Caractéristiques techniques générales						
Type DADB-V6-	32	40	50	63	80	100
Course max. du vérin ¹⁾	[mm]	10 ... 500	10 ... 500	10 ... 500	10 ... 500	10 ... 500
Type de fixation	Avec vis sans tête					
Position de montage	Indifférente					
Résistance aux fluides	Poussière, copeaux, huile, graisse, essence (→ Internet : résistance aux fluides)					
Température ambiante ²⁾	[°C]	-10 ... +80				
Degré de protection	IP54					
Résistance à la corrosion CRC ³⁾	3					

1) Avec le kit de soufflet DADB

2) Respecter la plage d'utilisation du capteur de proximité et du vérin

3) Classe de résistance à la corrosion 3 selon la norme Festo 940 070

Pièces fortement soumises à la corrosion. Pièces externes visibles dont la surface répond essentiellement à des critères fonctionnels, en contact direct avec une atmosphère industrielle courante ou avec des fluides tels que des solvants et des produits de nettoyage

Matériaux

Coupe fonctionnelle

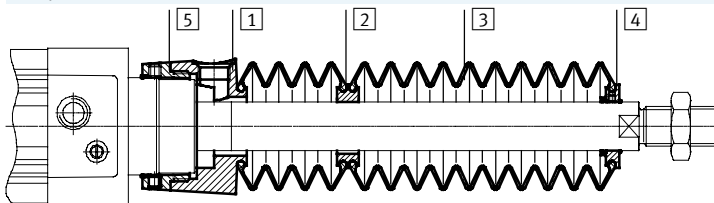

Soufflet		
1	Raccordement	Polyamide
2	Pièce intermédiaire	Polyamide
3	Soufflet	Caoutchouc nitrile
4	Embout	Polyamide
5	Pièce fileté	Polyamide
—	Joint torique	Caoutchouc nitrile
Remarque sur les matériaux		Sans cuivre ni PTFE
		Conforme RoHS

Poids [g]						
Type DADB-V6- Course [mm]	32	40	50	63	80	100
10 ... 50	29	42	71	69	99	124
51 ... 125	41	56	91	89	127	152
126 ... 175	52	68	105	103	140	165
176 ... 250	66	85	129	127	193	218
251 ... 300	79	100	147	145	231	255
301 ... 350	92	115	166	164	268	293
351 ... 375	92	115	167	165	259	284
376 ... 425	104	129	185	183	296	321
426 ... 475	117	144	204	202	334	359
476 ... 500	117	144	205	203	324	349

Vérin normalisé DSBC, ISO 15552

Accessoires

Vitesse de déplacement v en fonction de la longueur du tuyau l

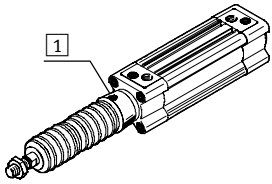

Le kit de soufflet est un système hermétique. Pour éviter l'aspiration de substances parasites, l'air d'alimentation et d'échappement du kit est collecté via un orifice de

compensation de pression dans l'élément de liaison **1**. La pression créée par le mouvement de translation dans le kit de soufflet est définie par la

longueur du tuyau. Le diagramme permet de lire la longueur de tuyau recommandée en fonction de la vitesse de déplacement de l'actionneur.

avance

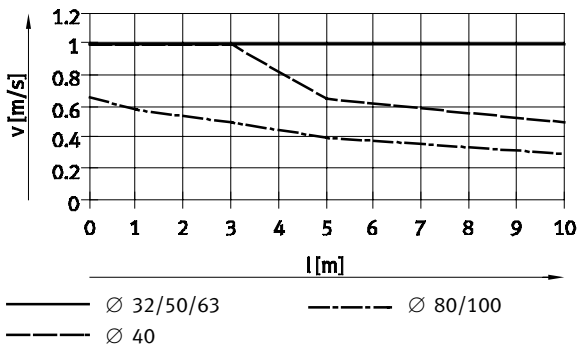

recul

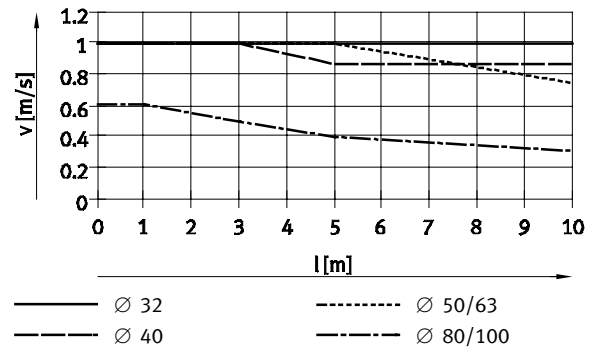

 Note
 Pour l'orifice de compensation de pression, utilisez les raccords enfichables ci-contre. Vous pouvez également utiliser des silencieux. Cela réduit légèrement la vitesse de déplacement.

Section de tuyau et raccord enfichable pour un orifice de compensation de pression		
Ø [mm]	Ø extérieur de tuyau [mm]	Raccord enfichable N° de pièce Type
32, 40	8	186109 QS-G $\frac{1}{8}$ -8-I
		578376 NPQH-DK-G18-Q8-P10
		578362 NPQH-D-G18-S8-P10
50, 63, 80, 100	12	186350 QS-G $\frac{1}{4}$ -12
		578344 NPQH-D-G14-Q12-P10
		578366 NPQH-D-G14-S12-P10

Vérin normalisé DSBC, ISO 15552

Accessoires

FESTO

Dimensions

Télécharger les données de CAO → www.festo.fr

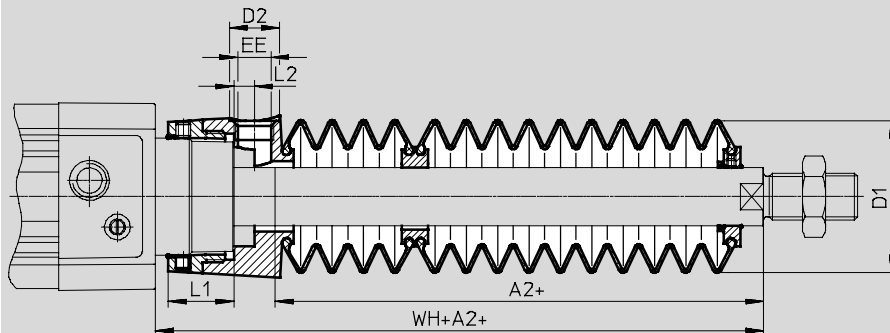

+ = ajouter la course

Course [mm]	32							40						
	A2 ¹⁾	D1 max.	D2	EE	L1	L2	WH+A2	A2 ¹⁾	D1 max.	D2	EE	L1	L2	WH+A2
10 ... 50	29	38	14	G1/8	12,9	5,4	55	28	46	14	G1/8	16,3	5,4	56,7
51 ... 125	47						73	43						71,7
126 ... 175	61						87	56						84,7
176 ... 250	80						106	72						100,7
251 ... 300	96						122	86						114,7
301 ... 350	112						138	100						128,7
351 ... 375	114						140	101						129,7
376 ... 425	130						156	115						143,7
426 ... 475	145						171	130						158,7
476 ... 500	147						173	131						159,7

Course [mm]	50							63						
	A2 ¹⁾	D1 max.	D2	EE	L1	L2	WH+A2	A2 ¹⁾	D1 max.	D2	EE	L1	L2	WH+A2
10 ... 50	28	57	17	G1/4	22,35	7	63,6	28	57	17	G1/4	22,4	7	63,9
51 ... 125	46						81,6	46						81,9
126 ... 175	56						91,6	56						91,9
176 ... 250	73						108,6	73						108,9
251 ... 300	86						121,6	86						121,9
301 ... 350	97						132,6	97						132,9
351 ... 375	105						140,6	105						140,9
376 ... 425	116						151,6	116						151,9
426 ... 475	126						161,6	126						161,9
476 ... 500	134						169,6	134						169,9

Course [mm]	80							100						
	A2 ¹⁾	D1 max.	D2	EE	L1	L2	WH+A2	A2 ¹⁾	D1 max.	D2	EE	L1	L2	WH+A2
10 ... 50	25	93	17	G1/4	28	4	70,4	25	93	17	G1/4	28	4	74,3
51 ... 125	37						82,4	37						86,3
126 ... 175	49						94,4	49						98,3
176 ... 250	62						107,4	62						111,3
251 ... 300	74						119,4	74						123,3
301 ... 350	86						131,4	86						135,3
351 ... 375	87						132,4	87						136,3
376 ... 425	98						143,4	98						147,3
426 ... 475	110						155,4	110						159,3
476 ... 500	111						156,4	111						160,3

1) La cote correspond à la valeur E (prolongement de la tige de piston) du vérin

Vérin normalisé DSBC, ISO 15552

Accessoires

Références — Kit de soufflet

Une tige de piston prolongée (code de commande E) est indispensable pour l'utilisation d'un kit de soufflet → Références — Eléments modulaires.

Le tableau suivant indique la cote requise pour le code E, en fonction du Ø de piston et de la course du vérin, ainsi que le kit de soufflet correspondant :

Exemple de commande :

Vérin normalisé choisi :

DSBC-32-320-PPV-A-...

Cote pour le code E correspondant (voir tableau) : 112 mm

Désignation complète du type de vérin normalisé :

DSBC-32-320-PPV-A-...-112E

Kit de soufflet associé :

DADB-V6-32-S301-350

Informations sur le vérin			Kit de soufflet		Informations sur le vérin			Kit de soufflet	
Ø	Course	Cote pour E	N° de pièce	Type	Ø	Course	Cote pour E	N° de pièce	Type
[mm]	[mm]	[mm]			[mm]	[mm]	[mm]		
32	10 ... 50	29	553271	DADB-V6-32-S10-50	40	10 ... 50	28	553291	DADB-V6-40-S10-50
	51 ... 125	47	553273	DADB-V6-32-S51-125		51 ... 125	43	553293	DADB-V6-40-S51-125
	126 ... 175	61	553275	DADB-V6-32-S126-175		126 ... 175	56	553295	DADB-V6-40-S126-175
	176 ... 250	80	553277	DADB-V6-32-S176-250		176 ... 250	72	553297	DADB-V6-40-S176-250
	251 ... 300	96	553279	DADB-V6-32-S251-300		251 ... 300	86	553399	DADB-V6-40-S251-300
	301 ... 350	112	553281	DADB-V6-32-S301-350		301 ... 350	100	553301	DADB-V6-40-S301-350
	351 ... 375	114	553283	DADB-V6-32-S351-375		351 ... 375	101	553303	DADB-V6-40-S351-375
	376 ... 425	130	553285	DADB-V6-32-S376-425		376 ... 425	115	553305	DADB-V6-40-S376-425
	426 ... 475	145	553287	DADB-V6-32-S426-475		426 ... 475	130	553307	DADB-V6-40-S426-475
	476 ... 500	147	553289	DADB-V6-32-S476-500		476 ... 500	131	553309	DADB-V6-40-S476-500
50	10 ... 50	28	553311	DADB-V6-50-S10-50	63	10 ... 50	28	553331	DADB-V6-63-S10-50
	51 ... 125	46	553313	DADB-V6-50-S51-125		51 ... 125	46	553333	DADB-V6-63-S51-125
	126 ... 175	56	553315	DADB-V6-50-S126-175		126 ... 175	56	553335	DADB-V6-63-S126-175
	176 ... 250	73	553317	DADB-V6-50-S176-250		176 ... 250	73	553337	DADB-V6-63-S176-250
	251 ... 300	86	553319	DADB-V6-50-S251-300		251 ... 300	86	553339	DADB-V6-63-S251-300
	301 ... 350	97	553321	DADB-V6-50-S301-350		301 ... 350	97	553341	DADB-V6-63-S301-350
	351 ... 375	105	553323	DADB-V6-50-S351-375		351 ... 375	105	553343	DADB-V6-63-S351-375
	376 ... 425	116	553325	DADB-V6-50-S376-425		376 ... 425	116	553345	DADB-V6-63-S376-425
	426 ... 475	126	553327	DADB-V6-50-S426-475		426 ... 475	126	553347	DADB-V6-63-S426-475
	476 ... 500	134	553329	DADB-V6-50-S476-500		476 ... 500	134	553349	DADB-V6-63-S476-500
80	10 ... 50	25	553351	DADB-V6-80-S10-50	100	10 ... 50	25	553371	DADB-V6-100-S10-50
	51 ... 125	37	553353	DADB-V6-80-S51-125		51 ... 125	37	553373	DADB-V6-100-S51-125
	126 ... 175	49	553355	DADB-V6-80-S126-175		126 ... 175	49	553375	DADB-V6-100-S126-175
	176 ... 250	62	553357	DADB-V6-80-S176-250		176 ... 250	62	553377	DADB-V6-100-S176-250
	251 ... 300	74	553359	DADB-V6-80-S251-300		251 ... 300	74	553379	DADB-V6-100-S251-300
	301 ... 350	86	553361	DADB-V6-80-S301-350		301 ... 350	86	553381	DADB-V6-100-S301-350
	351 ... 375	87	553363	DADB-V6-80-S351-375		351 ... 375	87	553383	DADB-V6-100-S351-375
	376 ... 425	98	553365	DADB-V6-80-S376-425		376 ... 425	98	553385	DADB-V6-100-S376-425
	426 ... 475	110	553367	DADB-V6-80-S426-475		426 ... 475	110	553387	DADB-V6-100-S426-475
	476 ... 500	111	553369	DADB-V6-80-S476-500		476 ... 500	111	553389	DADB-V6-100-S476-500

Vérin normalisé DSBC, ISO 15552

Accessoires

Kit multiposition DPNC

Matériau :

Flasque : Alliage d'aluminium corroyé

Vis sans tête, écrous hexagonaux : Acier zingué

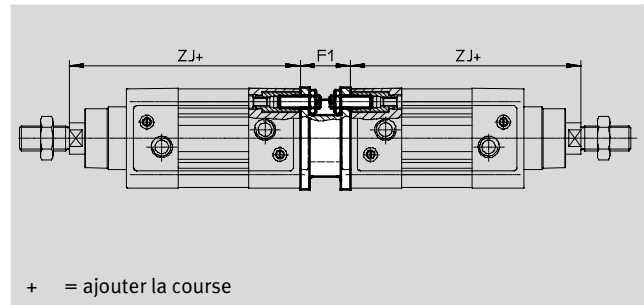
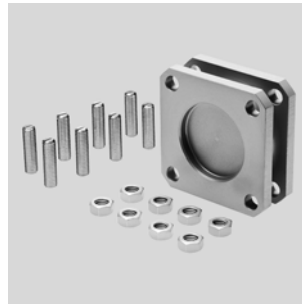

Dimensions et références

pour Ø [mm]	F1	ZJ		Course totale Max. [mm]	Poids [g]	N° de pièce	Type ¹⁾
		DSBC-... +1,8	DSBC-...-C				
32	27	119,1	164,1	500	85	174418	DPNC-32
40	27	133,9	186,9	800	115	174419	DPNC-40
50	32	141,8	208,8	800	210	174420	DPNC-50
63	28	157,1	233,1	700	360	174421	DPNC-63
80	38	173,6	268,6	1 000	620	174422	DPNC-80
100	38	187,5	285,7	900	1 190	174423	DPNC-100
125	48	225	349,3	1 000	1 600	174424	DPNC-125

 **Note**
Lors de la combinaison de vérins et de flasque orientable, ne pas dépasser la longueur de course totale maximale.

Pour raccorder deux vérins de même Ø de piston à un vérin à 3 ou 4 positions.

Un vérin à 3 ou 4 positions se compose de deux vérins distincts, dont les tiges de piston sortent dans des directions opposées.

Cela permet de lui faire prendre jusqu'à 4 positions selon le pilotage et la répartition des courses, correspondant chacune

à une fin de course. Il est à noter qu'en cas de fixation à demeure de l'une des tiges de piston, c'est

le corps du vérin qui se déplace. Le vérin doit donc être raccorder avec des tuyaux mobiles.

Réalisation de 3 positions

Pour cela, il faut assembler deux vérins de même course.

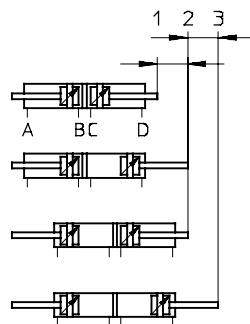

Réalisation de 4 positions

Pour cela, il faut assembler deux vérins de courses différentes.

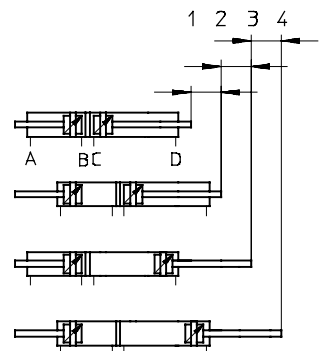

Vérin normalisé DSBC, ISO 15552

Accessoires

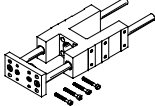
Références — Unités de guidage pour courses fixes (uniquement guidage à billes)				Données techniques → Internet : feng		
	Course [mm]	N° de pièce	Type ¹⁾	Course [mm]	N° de pièce	Type ¹⁾
	pour Ø 32 mm			pour Ø 40 mm		
	10 ... 50	34493	FENG-32-50-KF	10 ... 50	34499	FENG-40-50-KF
	10 ... 100	34494	FENG-32-100-KF	10 ... 100	34500	FENG-40-100-KF
	10 ... 160	34495	FENG-32-160-KF	10 ... 160	34501	FENG-40-160-KF
	10 ... 200	34496	FENG-32-200-KF	10 ... 200	34502	FENG-40-200-KF
	10 ... 250	150289	FENG-32-250-KF	10 ... 250	34503	FENG-40-250-KF
	10 ... 320	34497	FENG-32-320-KF	10 ... 320	34504	FENG-40-320-KF
	10 ... 400	150290	FENG-32-400-KF	10 ... 400	150291	FENG-40-400-KF
	10 ... 500	34498	FENG-32-500-KF	10 ... 500	34505	FENG-40-500-KF
	pour Ø 50 mm			pour Ø 63 mm		
	10 ... 50	34506	FENG-50-50-KF	10 ... 50	34513	FENG-63-50-KF
	10 ... 100	34507	FENG-50-100-KF	10 ... 100	34514	FENG-63-100-KF
	10 ... 160	34508	FENG-50-160-KF	10 ... 160	34515	FENG-63-160-KF
	10 ... 200	34509	FENG-50-200-KF	10 ... 200	34516	FENG-63-200-KF
	10 ... 250	34510	FENG-50-250-KF	10 ... 250	34517	FENG-63-250-KF
	10 ... 320	34511	FENG-50-320-KF	10 ... 320	34518	FENG-63-320-KF
	10 ... 400	150292	FENG-50-400-KF	10 ... 400	34519	FENG-63-400-KF
	10 ... 500	34512	FENG-50-500-KF	10 ... 500	34520	FENG-63-500-KF
	pour Ø 80 mm			pour Ø 100 mm		
	10 ... 50	34521	FENG-80-50-KF	10 ... 50	34529	FENG-100-50-KF
	10 ... 100	34522	FENG-80-100-KF	10 ... 100	34530	FENG-100-100-KF
	10 ... 160	34523	FENG-80-160-KF	10 ... 160	34531	FENG-100-160-KF
	10 ... 200	34524	FENG-80-200-KF	10 ... 200	34532	FENG-100-200-KF
	10 ... 250	34525	FENG-80-250-KF	10 ... 250	34533	FENG-100-250-KF
	10 ... 320	34526	FENG-80-320-KF	10 ... 320	34534	FENG-100-320-KF
	10 ... 400	34527	FENG-80-400-KF	10 ... 400	34535	FENG-100-400-KF
	10 ... 500	34528	FENG-80-500-KF	10 ... 500	34536	FENG-100-500-KF

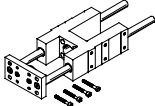
Références — Unités de guidage pour courses variables				Données techniques → Internet : feng	
	pour Ø [mm]	Course [mm]	Avec guidage à recirculation de billes N° de pièce	Type ¹⁾	Avec guidage à patins lisses N° de pièce
	32	10 ... 500	34487	FENG-32-...-KF	34481 FENG-32-...
	40	10 ... 500	34488	FENG-40-...-KF	34482 FENG-40-...
	50	10 ... 500	34489	FENG-50-...-KF	34483 FENG-50-...
	63	10 ... 500	34490	FENG-63-...-KF	34484 FENG-63-...
	80	10 ... 500	34491	FENG-80-...-KF	34485 FENG-80-...
	100	10 ... 500	34492	FENG-100-...-KF	34486 FENG-100-...

1) Compatible ATEX

Vérin normalisé DSBC, ISO 15552

Accessoires

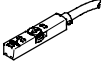
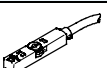
Références — Capteur de proximité pour rainure en T, magnétorésistif						Données techniques → Internet : smt	
	Type de fixation	Sortie de commande	Connexion électrique	Longueur de câble [m]	N° de pièce	Type	
Contact à fermeture							
	pose par le haut dans la rainure, noyé dans le profilé du vérin, forme courte	PNP	Câble, 3 fils	2,5	574335	SMT-8M-A-PS-24V-E-2,5-OE	
			Connecteur mâle M8x1, 3 pôles	0,3	574334	SMT-8M-A-PS-24V-E-0,3-M8D	
			Connecteur mâle M12x1, 3 pôles	0,3	574337	SMT-8M-A-PS-24V-E-0,3-M12	
		NPN	Câble, 3 fils	2,5	574338	SMT-8M-A-NS-24V-E-2,5-OE	
			Connecteur mâle M8x1, 3 pôles	0,3	574339	SMT-8M-A-NS-24V-E-0,3-M8D	
Contact à ouverture							
	pose par le haut dans la rainure, noyé dans le profilé du vérin, forme courte	PNP	Câble, 3 fils	7,5	574340	SMT-8M-A-PO-24V-E-7,5-OE	

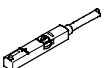
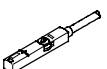
Références — Capteur de proximité pour rainure en T, contact Reed						Données techniques → Internet : sme	
	Type de fixation	Sortie de commande	Connexion électrique	Longueur de câble [m]	N° de pièce	Type	
Contact à fermeture							
	pose par le haut dans la rainure, noyé dans le profilé du vérin	Avec contact	Câble, 3 fils	2,5	543862	SME-8M-DS-24V-K-2,5-OE	
				5,0	543863	SME-8M-DS-24V-K-5,0-OE	
			Câble, 2 fils	2,5	543872	SME-8M-ZS-24V-K-2,5-OE	
				Connecteur mâle M8x1, 3 pôles	0,3	543861	SME-8M-DS-24V-K-0,3-M8D
Contact à ouverture							
	pose par le haut dans la rainure, noyé dans le profilé du vérin	Avec contact	Câble, 3 fils	7,5	546799	SME-8M-DO-24V-K-7,5-OE	

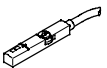
Références — Transmetteur de position pour rainure en T						Données techniques → Internet : smat	
	Type de fixation	Connexion électrique, Départ connecteur	Sortie analogique [V]	Longueur de câble [m]	N° de pièce	Type	
	Pose par le haut dans la rainure	Connecteur mâle M8x1, 3 broches, longitudinal	0 ... 10	0,3	553744	SMAT-8M-U-E-0,3-M8D	

 Note

Mode de fonctionnement :

Le transmetteur de position saisit de façon continue la position du piston. Il est doté d'une sortie analogique doté d'un signal de sortie proportionnel à la position du piston.

Gamme de mesure :



Le transmetteur de position fournit dans une plage de mesure de distance allant jusqu'à 40 mm un signal de sortie analogique de 0 ... 10 V.

Informations :

Pour de plus amples informations, se référer à Internet → smat

Vérin normalisé DSBC, ISO 15552

Accessoires

Références — Câbles de liaison				Données techniques → Internet : nebu	
	Connexion électrique à gauche	Connexion électrique à droite	Longueur de câble [m]	N° de pièce	Type
	Connecteur femelle droit, M8x1, 3 pôles	Câble, extrémité ouverte, 3 fils	2,5	541333	NEBU-M8G3-K-2.5-LE3
			5	541334	NEBU-M8G3-K-5-LE3
	Connecteur femelle droit, M12x1, 5 broches	Câble, extrémité ouverte, 3 fils	2,5	541363	NEBU-M12G5-K-2.5-LE3
			5	541364	NEBU-M12G5-K-5-LE3
	Connecteur femelle coudé, M8x1, 3 pôles	Câble, extrémité ouverte, 3 fils	2,5	541338	NEBU-M8W3-K-2.5-LE3
			5	541341	NEBU-M8W3-K-5-LE3
	Connecteur femelle M12x1, 5 broches, coudé	Câble, extrémité ouverte, 3 fils	2,5	541367	NEBU-M12W5-K-2.5-LE3
			5	541370	NEBU-M12W5-K-5-LE3

Références — Cache-rainure pour rainure en T				N° de pièce	Type ¹⁾
	Montage	Longueur			
	utilisable	2x 0,5 m		151680	ABP-5-S

1) Compatible ATEX