

Motion Terminal VTEM

FESTO

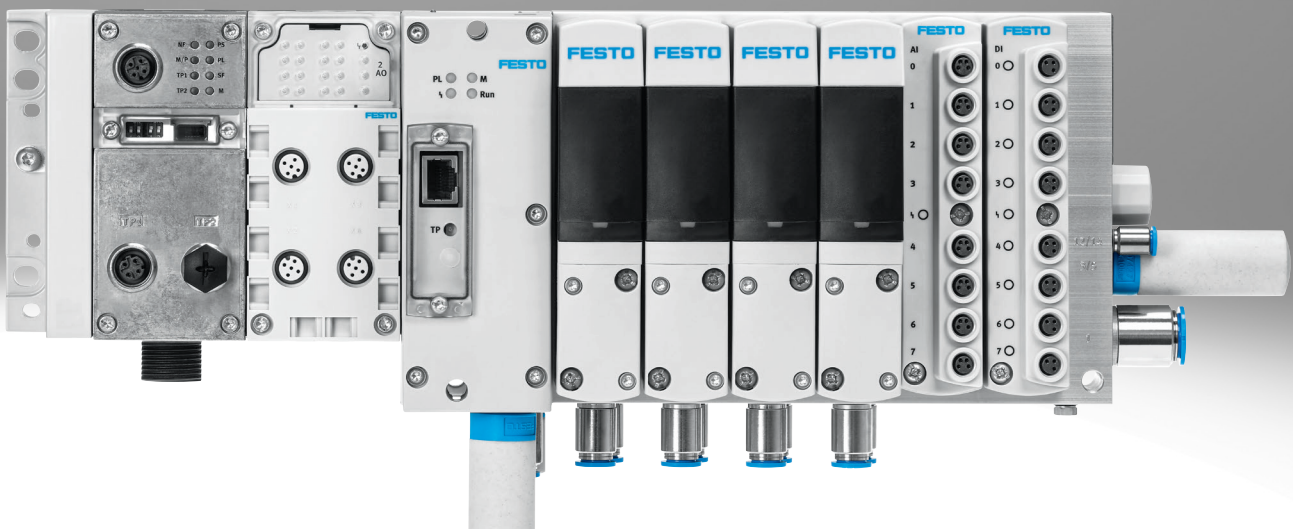

Doporučený sortiment Festo
Splní 80 % Vašich automatizačních úloh.

Po celém světě: rychle k dispozici, také dlouhodobě
Osvědčené vždy v kvalitě Festo
Rychle k cíli: snadný výběr

Doporučený sortiment Festo je výběrem
nejdůležitějších funkcí a výrobků – součást
celého portfolia výrobků
V doporučeném sortimentu najdete
pro svou automatizaci nejlepší
poměr cena-výkon.

Hleďte
hvězdy!

Technické údaje

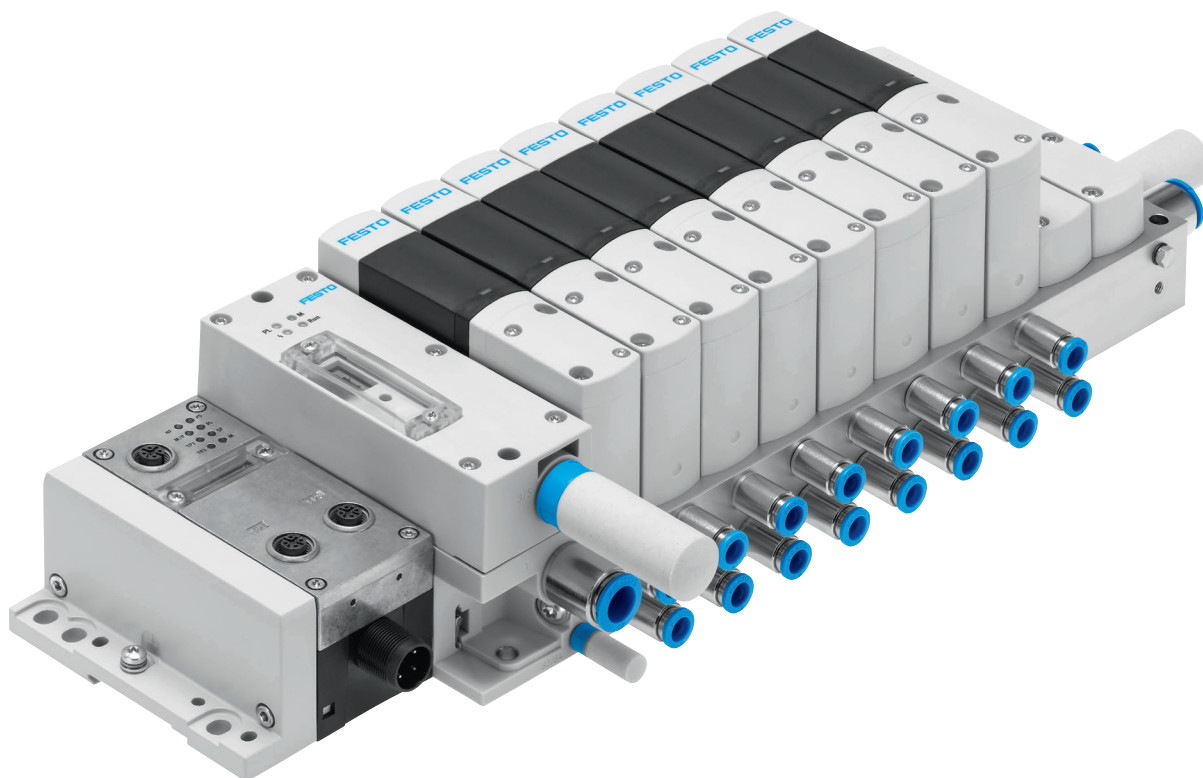
**Inovace**

piezovenily jako předřadné řízení zajišťují:

- regulaci tlaku
- dlouhou životnost
- minimální spotřebu energie
- minimální netěsnosti při činnosti proporcionálního redukčního ventilu

integrovaný řídicí systém umožňuje:

- cyklicky měnit funkci ventilu
- integrovat funkce definované aplikacemi Motion Apps

Variabilita

Každé těleso obsahuje čtyři ventily zapojené do můstku, lze tak vytvořit libovolné funkce ve stále stejném tělese.

Tyto funkce jsou přiřazeny ventilu připojeným řízením a lze je během provozu měnit.

Díky funkcím regulace tlaku v kombinaci s integrovaným nepřímým řízením může Motion Terminal VTEM samočinně a přesně plnit úkoly týkající se přesného pohybu.

Spolehlivost

Integrovaná čidla sledují stav sepnutí ventilů a tlak v kanálu 1, kanálu 3, kanálu 2 a kanálu 4. Volitelné moduly se vstupy umožňují sledovat připojené pohony. Tyto informace se vyhodnocují přímo v Motion Terminal VTEM a předávají se také nadřazenému řídicímu systému.

Snadná montáž

- není nutná výměna ventilů, funkce se ventilu přiřazuje softwarem
- nenáročnost na kapacitu skladů: jeden druh ventilů pro všechny funkce
- integrované upevňovací body pro montáž na stěnu nebo lištu DIN
- integrovaná funkce škrčení, odpadá ruční nastavování
- díky aplikacím MotionApps lze nahradit funkci až 50 různých výrobků

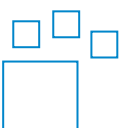
Údaje pro objednávky – volitelné možnosti výrobku

Konfigurovatelný výrobek
Tento výrobek a všechny jeho volitelné možnosti můžete objednat pomocí konfigurátoru.

Konfigurátor najdete na disku DVD v části Výrobky nebo na adrese
→ www.festo.com/catalogue/...

č. dílu 8047502 typ VTEM

Technické údaje

Variabilita

Motion Apps

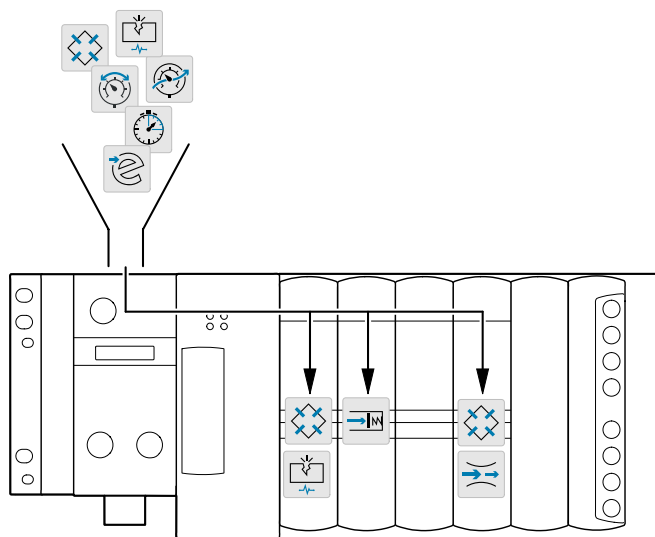

Každý ventil Motion Terminal VTEM obsahuje čtyři ventily 2/2 zapojené do můstku, sledované čidly a řízené piezoelektronickým nepřímým řízením.

Tím vzniká celá řada zvláštních vlastností oproti ventilovému terminálu s tradičními šoupátky. Ventily mohou mít v závislosti na ovládní různé funkce:

- 2x ventil 2/2
- 2x ventil 3/2
- ventily 4/2
- ventily 4/3
- proporcionální redukční ventily
- proporcionální průtokové ventily

Dále jsou ve ventilech integrovány funkce jinak samostatných komponentů, jako například škrcení průtoku nebo regulace tlaku. Může odpadnout ruční nastavování, nákup a údržba, jelikož všechny úlohy jsou přiřazovány a řízeny centrálně softwarem.

To, jakou funkci má který ventil a jaké úlohy může řídicí systém plnit, se určuje aplikacemi Motion Apps.

Licence

Pro použití Motion Apps musíte Motion Terminal VTEM opatřit odpovídajícími licencemi pro Motion Apps. V základní výbavě jsou licence pro různé Motion Apps. Jejich rozsah je možné dodatečně rozšířit; přenos licencí z jednoho výrobku Motion Terminal VTEM na jiný není možný.

V rámci výrobku Motion Terminal lze instalované funkce ventilů libovolně přiřazovat jednotlivým ventilům, a to v libovolném čase a prostoru.

Integrovaná elektronika umožňuje rozsáhlé sledování funkcí ventilů.

Řídicím systémem Motion Terminal lze s využitím těchto informací realizovat složité úlohy s regulací tlaku nebo ovládním připojených pohonů.

Základní výbava (Basic Motion Apps)

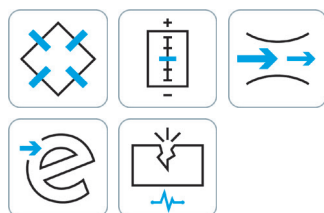

- funkce spínacích ventilů
- proporcionální průtokové ventily
- škrcení přívodu a odvětrání
- pohyb ECO
- diagnostika úniků

Tyto Motion Apps jsou základní součástí Motion Terminal jsou obsaženy v každém Motion Terminal.

Motion Apps lze používat současně na všech pozicích pro ventily daného výrobku Motion Terminal.

Další úlohy

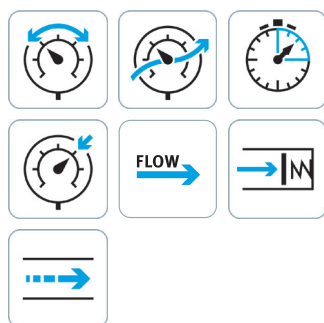

- proporcionální regulace tlaku
- proporcionální regulace tlaku podle modelu
- předvolba času pohybu
- volitelná úroveň tlaku
- regulace průtoku
- Soft-Stop
- polohování

K základní výbavě lze k Motion Terminal samostatně přiojednat další Motion Apps.

Tyto Motion Apps musíte objednat v počtu, v jakém budou současně používány. Jednotlivé Motion Apps mohou mít omezení ohledně počtu současně prováděných instancí.

Technické údaje

Integrovaná čidla

funkce sledování

sledování integrovanými čidly:

- míra otevření ventilu (průtok pro napájení stlačeným vzduchem a odvětrání)
- tlak

sledování probíhá:

- samostatně pro každý ventil
- samostatně pro každý výstup z ventilu

Tím jsou získány následující diagnostické informace:

- netěsnost systému

řízený pohyb

Schopnost přizpůsobit tlak a průtok umožňuje ve spojení s integrovanými čidly přímé ovlivnění pohybu válce.

Může být splněno mnoho požadavků:

- nezávislá regulace přívodu i odvětrání každé komory válce

- měkký chod
- rychlý chod
- snížení hluku
- omezení vibrací

- odpadají škrtící ventily na odvětrání
- mohou odpadnout tlumiče nárazu

Energetická účinnost

pohyb šetřící energii

tlak v kanálu 2

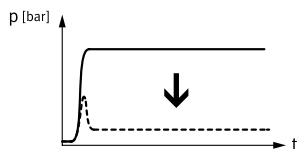

pohyb menší silou

Výhody:

- velká energetická účinnost, zejména velmi úsporný pohyb zpět
- méně potřebných dílů

Princip:

Nárůst tlak na straně napájení stlačeným vzduchem pouze k vytvoření potřebné tlakové diference pro udržení pohybu (s odvětranou protější komorou). Díky tomu stačí na cyklus méně stlačeného vzduchu.

použití:

- obvykle pro výrobní stroje s rychlým pohybem (např. balicí, montážní nebo procesní stroje)
- přímočarý nebo otočný pohyb se středním zdvihem a/nebo velkým počtem cyklů

tlak v kanálu 4

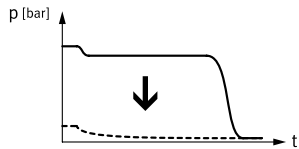

Cíl:

Nižší celkové náklady díky řízení pohybu nenáročnému na stlačený vzduch namísto napájení pohonů plným tlakem. To snižuje provozní náklady a zlepšuje celkovou hospodárnost.

Na konci pohybu VTEM zavře ventil tak, aby byl zaručen jen minimální dostačující statický tlak, a tak zachována poloha válce. Při případném poklesu se díky elektronickému sledování automaticky zajistí regulace tlaku tak, aby pohon zůstal v koncové poloze.

piezotechnologie

Motion Terminal VTEM používá piezotechnologii, která se vyznačuje nízkou spotřebou elektrické energie.

Výhody:

- napájecí zdroje s malým příkonem
- malé průřezy kabelů
- malé ztráty vlastním ohřevem

Míru otevření piezoventilů lze libovolně řídit. Tím je možné řídit také průtok hlavním ventilem:

- bez dalších komponentů
- řízení podle času
- řízení podle čidel
- samostatně pro každý ventil
- samostatně pro každý výstup z ventilu







Regulace míry otevření v kombinaci s integrovanými tlakovými čidly výrobku Motion Terminal umožňuje individuální přizpůsobení tlaku:

- samostatně pro každou komoru válce
- samostatně pro každý ventil
- samostatně pro každý výstup z ventilu

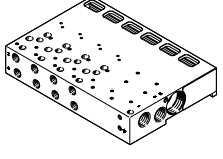
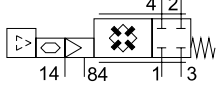







Výhody:

- nízká spotřeba stlačeného vzduchu při pouze částečném plnění
- variabilní přítlak v koncové poloze případně při upnutí předmětu
- variabilní nezávislý tlak pro pohyb vpřed/zpět

Přehled dodávek

funkce	provedení	typ/kód	popis	→ strana	
pneumatická / mechanická část	pneumatické přípojovací desky				
		pevná rozteč	VTEM	<ul style="list-style-type: none"> • 2, 4 nebo 8 pozic • 0 nebo 1 pozice pro moduly se vstupy s deskou pro 2 ventily • 0 nebo 2 pozice pro moduly se vstupy s deskami pro více než 2 ventily • s elektrickým připojením pro terminál CPX • přívod stlačeného vzduchu / odvětrání pracovních výstupů namontovaných ventilů • napájení ventilů stlačeným vzduchem • nepřímé elektrické ovládání ventilů 	14
	ventily				
		4x ventil 2/2	VEVM	<ul style="list-style-type: none"> • poloha při výpadku elektrického napájení / signalizace – všechny kanály uzavřeny • všechny 4 cesty jsou propojeny do můstku • proporcionální nepřímé řízení prostřednictvím piezovenilů • míra otevření ventilu je sledována čidly • tlaková čidla na výstupech 2 a 4 	19
elektronika	moduly se vstupy				
		analogové	CTMM-A	<ul style="list-style-type: none"> • 8 analogových vstupů • M8, 4 piny • výhradně jako součást úloh řízených aplikacemi Motion Apps • aplikace Motion Apps mohou údaje přenášet do nadřazených řídicích systémů 	21
digitální		CTMM-D	<ul style="list-style-type: none"> • 8 digitálních vstupů • M8, 3 piny • výhradně jako součást úloh řízených aplikacemi Motion Apps • aplikace Motion Apps mohou údaje přenášet do nadřazených řídicích systémů 	21	
Motion Apps	základní výbava Basic Motion Apps				
		funkce spínacích ventilů	BMA	<p>ventilu lze cyklicky přiřazovat typ ventilu a stav sepnutí:</p> <ul style="list-style-type: none"> • 2x ventil 2/2, ve střední poloze uzavřen • 2x ventil 3/2, ve střední poloze otevřen • 2x ventil 3/2, ve střední poloze uzavřen • 2x ventil 3/2, 1x v klidu uzavřen, 1x v klidu otevřen • ventil 4/2, monostabilní • ventil 4/2, bistabilní (impulzní) • ventil 4/3, ve střední poloze pod tlakem • ventil 4/3, ve střední poloze uzavřen • ventil 4/3, ve střední poloze odvětrán 	24
		proporcionální průtokové ventily		<p>ventilu lze cyklicky přiřazovat typ ventilu, stav sepnutí a řízení průtoku:</p> <ul style="list-style-type: none"> • ventil 4/3, ve střední poloze uzavřen • 2x ventil 3/3, v klidu uzavřen 	26
		škrcení přívodu a odvětrání		<p>funkce škrcení:</p> <ul style="list-style-type: none"> • škrcení na přívodu • škrcení na odvětrání • obsahuje ventily 4/4 (odpovídá ventilu plus škrcení) 	29
		pohyb ECO		<p>pro úlohy s malou hmotností nebo pomalým pohybem:</p> <ul style="list-style-type: none"> • pohyb válce šetří energii díky škrcení přiváděného vzduchu • nastavitelná hodnota škrcení přívodu • uzavření přívodu vzduchu při dosažení koncové polohy • jsou potřeba čidla a modul s digitálními vstupy 	30
	diagnostika úniků		<p>sledování spotřeby vzduchu:</p> <ul style="list-style-type: none"> • učení systému • diagnostická hlášení podle zadaných parametrů 	35	
Tyto Motion Apps lze používat současně na všech pozicích pro ventily daného Motion Terminal.					

Přehled dodávek

funkce	provedení	typ/kód	popis	→ strana	
Motion Apps	další úlohy				
		proporcionální regulace tlaku	PD	vzájemně nezávislé řízení tlaku na obou výstupech z ventilu: <ul style="list-style-type: none"> • 2x proporcionální redukční ventil 	27
		proporcionální regulace tlaku podle modelu	PF	vzájemně nezávislé řízení tlaku na obou výstupech z ventilu: <ul style="list-style-type: none"> • 2x proporcionální redukční ventil • dynamická regulace s přihlédnutím ke ztrátám tlaku v hadici 	28
		předvolba času pohybu	TT	zadání času pohybu pro vysunutí a zasunutí: <ul style="list-style-type: none"> • výpočet profilu pohybu podle nastavených parametrů • učení systému • samostatná dodatečná regulace systému (adaptace) • jsou potřeba čidla a modul s digitálními vstupy 	31
		volitelná úroveň tlaku	SPL	pohyb válce šetří energii díky nižší úrovni tlaku: <ul style="list-style-type: none"> • regulace přívodního tlaku • škrčení odvětrání 	32
		regulace průtoku	FC	vzájemně nezávislá regulace objemového průtoku obou výstupech z ventilu: <ul style="list-style-type: none"> • možnost řízeného a regulovaného provozu • nastavitelná regulační charakteristika • lze nastavit různá média • pro řízený provoz jsou potřeba čidla a modul s analogovými vstupy 	33
		Soft-Stop	SP	řízení chování válce v blízkosti koncových poloh: <ul style="list-style-type: none"> • řízené zrychlení • pozvolné brzdění • učení systému • samostatná dodatečná regulace systému (adaptace) • jsou potřeba čidla a modul s analogovými vstupy 	34
		diagnostika úniků	DLP	sledování spotřeby vzduchu: <ul style="list-style-type: none"> • učení systému • diagnostická hlášení podle zadaných parametrů 	35
	polohování	BB	libovolné polohování v rozsahu pohybu <ul style="list-style-type: none"> • kontrovaný profil pohybů lze konfigurovat parametrizací (např. velká dynamika) • energeticky úsporný pohyb válců je možný snížením úrovně tlaku parametrizací • robustní vůči změnám vedoucím k opotřebení • učení systému • jsou potřeba čidla a modul s analogovými vstupy 	36	
Pro tyto Motion Apps jsou potřeba licence v počtu současně používaných.					

Přehled periférií

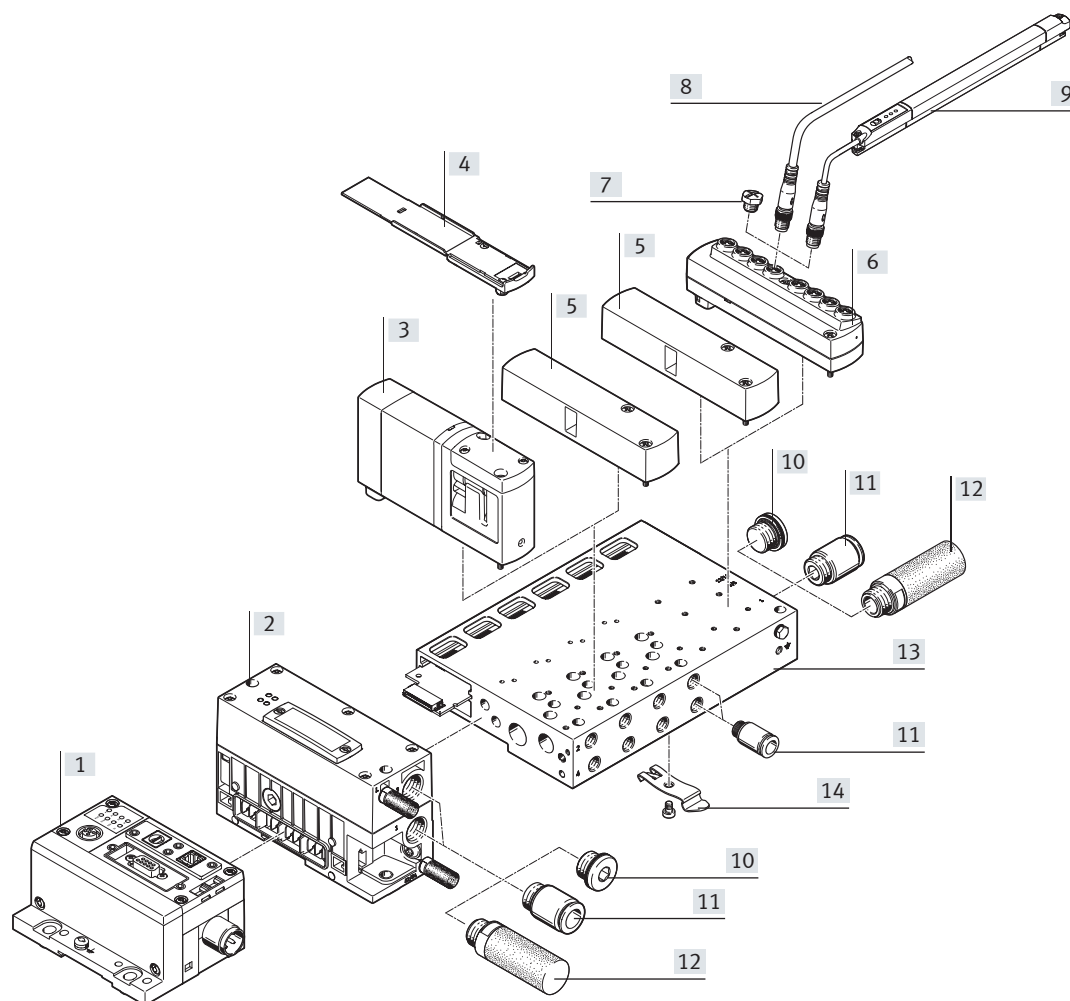

název	krátký popis	→ strana/internet
[1] moduly CPX	CPX uzly sítě, řídicí bloky, moduly se vstupy a výstupy	cpx
[2] ovladače	CTMM pro VTEM a pneumatická rozhraní k terminálu CPX	14
[3] tělesa ventilů	VEVM obsahuje 4 piezoelektricky řízené sedlové ventily	19
[4] držáky popisových štítků	ASCF pro ventil	37
[5] krycí desky	VABB pro neobsazenou pozici pro ventil (rezervní pozice) nebo pozici pro modul se vstupy	37
[6] moduly se vstupy	CTMM k připojení čidel na VTEM	21
[7] krytky	ISK pro uzavření nepotřebných připojení	37
[8] spojovací kabely	NEBU k připojení čidel	38
[9] snímače poloh	SDAP analogové odměřovací čidlo pro modul se vstupy CTMM	37
[10] záslepky	B pro uzavření nepotřebných připojení	39
[11] šroubení	QS k připojení hadic na stlačený vzduch	38
[12] tlumiče hluku	U do odvětrávacích připojení	39
[13] připojovací desky	VABM pneumatické a elektrické propojení	37
[14] upevnění na lištu DIN	VAME pro CPX a VTEM	37

Přehled periférií

Připojení Motion Terminal VTEM k nadřazenému řídicímu systému

Přehled

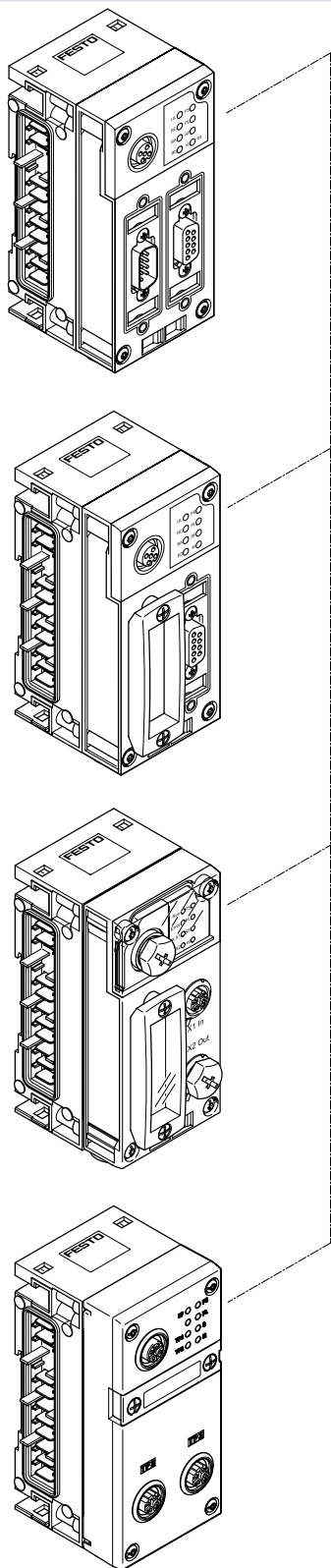

přesné technické údaje
k CPX získáte na internetu:

→ internet: cpx

protokoly sítě / uzly sítě CODESYS	zvláštní vlastnosti
CPX-CEC-C1-V3 CPX-CEC-S1-V3 CPX-CEC-M1-V3	<ul style="list-style-type: none"> • programování pomocí CODESYS • rozhraní Ethernet • Modbus/TCP • EasyIP • CANopen Master • až 512 digitálních vstupů/výstupů • 32 analogové vstupy • 18 analogových výstupů
DeviceNet	
CPX-FB11	<ul style="list-style-type: none"> • až 512 digitálních vstupů/výstupů • 18 analogové vstupy/výstupy
PROFIBUS-DP	
CPX-FB13	<ul style="list-style-type: none"> • až 512 digitálních vstupů/výstupů • 32 analogové vstupy • 18 analogových výstupů
CC-Link	
CPX-FB23-24	<ul style="list-style-type: none"> • až 512 digitálních vstupů/výstupů • 32 analogové vstupy/výstupy
PROFINET	
CPX-FB33 CPX-M-FB34 CPX-FB43 CPX-M-FB44	<ul style="list-style-type: none"> • až 512 digitálních vstupů/výstupů • 32 analogové vstupy • 18 analogových výstupů
EtherNet/IP	
CPX-FB36	<ul style="list-style-type: none"> • až 512 digitálních vstupů/výstupů • 32 analogové vstupy • 18 analogových výstupů
EtherCAT	
CPX-FB37	<ul style="list-style-type: none"> • až 512 digitálních vstupů/výstupů • 32 analogové vstupy • 18 analogových výstupů
Sercos III	
CPX-FB39	<ul style="list-style-type: none"> • až 512 digitálních vstupů/výstupů • 32 analogové vstupy/výstupy
POWERLINK	
CPX-FB40	<ul style="list-style-type: none"> • až 512 digitálních vstupů/výstupů • 32 analogové vstupy/výstupy

Technické údaje – pneumatická část

Pneumatická část Motion Terminal

Motion Terminal VTEM se provozuje pouze společně s elektrickým terminálem CPX. Modul Motion Terminal VTEM má 2, 4 nebo 8 pozic pro ventily.

Pneumatické a elektrické propojení s pevnou roztečí. Dodatečné rozšíření není možné.

V modulu Motion Terminal může být integrována jedna nebo dvě pozice pro moduly s 8 digitálními nebo 8 analogovými vstupy.

Ventily na přípojovací desky

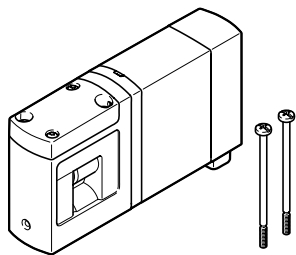

Modul VTEM nabízí rozsáhlé, programovatelné funkce ventilů. Těleso obsahuje 4 proporcionální sedlové ventily 2/2 uspořádané do můstku. Každý proporcionální ventil 2/2 je nepřímo řízen pomocí dvou piezoventilů.

Napájení řídicím tlakem je zajištěno pro všechny ventily společně kanálem 14 (interně odbočeno z kanálu 1 nebo napájeno externě).

Čidla sledují polohu otevření ventilu a tlak v kanálu 2 a kanálu 4.

4x proporcionální ventil 2/2

schématická značka

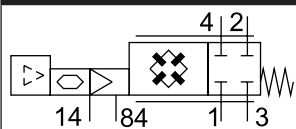

kód

funkce na pozici 1–8: C

popis

- zapojení do můstku
- monostabilní
- návrat do základní polohy mechanickou pružinou
- provozní tlak 0 ... 8 barů
- provoz s podtlakem pouze na přívodu 3

krycí deska

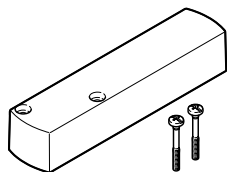

prázdná pozice (kód L) bez ventilu jako rezerva, nebo nevyužitá pozice pro modul se vstupy (uzavření)

Napájení tlakem a odvětrání

Napájení modulu Motion Terminal stlačeným vzduchem je zajištěno prostřednictvím:

- přípojovací desky
- rozhraní pro pneumatiku/řízení

Odvětrání (kanál 3) probíhá prostřednictvím:

- přípojovací desky
- rozhraní pro pneumatiku/řízení

Odvětrání řídicího tlaku (kanál 84) je zcela odděleno od kanálu 3. Toto připojení se nachází společně s přívody pro kanál 1 a 3 v ovladači (pneumatické rozhraní k terminálu CPX).

Pro zajištění bezchybného provozu je sledován tlak v kanálu 1. Při poklesu tlaku pod 3 bary nebo nárůstu nad 10 barů se spuštěné úlohy zastaví a vydá se chybové hlášení.

Všechny ventily Motion Terminal jsou napájeny společným řídicím tlakem.

Napájení probíhá volitelně:

- interně (z kanálu 1 na přípojovací desce) nebo
- externě (z kanálu 14)

Oddělení tlakových zón není obvykle potřeba (kanál 1), protože každý ventil může výstupní tlak regulovat samostatně (je ale možné).

Pro úlohy s podtlakem se do kanálu 3 připojuje podtlak a do kanálu 1 stlačený vzduch pro vyfukovací impuls.



Upozornění

Při provozu s podtlakem musejí mít ventily předřazen filtr. Do ventilu pak nebudou moci proniknout cizí tělesa (např. při provozu s přísavkou).

Technické údaje – pneumatická část

Napájení tlakem a napájení řídicím tlakem			
náčrtek	popis	náčrtek	popis
ovladače			
	<ul style="list-style-type: none"> • odvětrání přes ovladač • napájení stlačeným vzduchem prostřednictvím přípojovací desky • odvětrání lze dodatečně také prostřednictvím přípojovací desky 		<ul style="list-style-type: none"> • napájení stlačeným vzduchem prostřednictvím ovladače • odvětrání prostřednictvím přípojovací desky • napájení stlačeným vzduchem lze dodatečně také prostřednictvím přípojovací desky
	<ul style="list-style-type: none"> • odvětrání a napájení stlačeným vzduchem prostřednictvím ovladače • napájení stlačeným vzduchem a odvětrání lze také dodatečně prostřednictvím přípojovací desky 		<ul style="list-style-type: none"> • připojení na ovladači uzavřena • napájení stlačeným vzduchem a odvětrání prostřednictvím přípojovací desky
přípojovací desky s vnitřním přívodem řídicího tlaku			
	<ul style="list-style-type: none"> • odvětrání prostřednictvím přípojovací desky • napájení stlačeným vzduchem prostřednictvím ovladače • odvětrání lze také dodatečně prostřednictvím ovladače 		<ul style="list-style-type: none"> • napájení stlačeným vzduchem prostřednictvím přípojovací desky • odvětrání přes ovladač • napájení stlačeným vzduchem lze také dodatečně prostřednictvím ovladače
	<ul style="list-style-type: none"> • odvětrání a napájení stlačeným vzduchem prostřednictvím přípojovací desky • napájení stlačeným vzduchem a odvětrání lze také dodatečně prostřednictvím ovladače 		<ul style="list-style-type: none"> • připojení na přípojovací desce uzavřena • napájení stlačeným vzduchem a odvětrání prostřednictvím ovladače
přípojovací desky s vnějším přívodem řídicího tlaku			
	<ul style="list-style-type: none"> • odvětrání prostřednictvím přípojovací desky • napájení stlačeným vzduchem prostřednictvím ovladače • odvětrání lze také dodatečně prostřednictvím ovladače 		<ul style="list-style-type: none"> • napájení stlačeným vzduchem prostřednictvím přípojovací desky • odvětrání přes ovladač • napájení stlačeným vzduchem lze také dodatečně prostřednictvím ovladače
	<ul style="list-style-type: none"> • odvětrání a napájení stlačeným vzduchem prostřednictvím přípojovací desky • napájení stlačeným vzduchem a odvětrání lze také dodatečně prostřednictvím ovladače 		<ul style="list-style-type: none"> • připojení na přípojovací desce uzavřena • napájení stlačeným vzduchem a odvětrání prostřednictvím ovladače

Technické údaje – pneumatická část

Provoz s podtlakem („vakuum“)

základy

Motion Terminal VTEM lze provozovat s podtlakem.

Pro provoz s podtlakem se podtlak připojuje na přívod 3.

Na přívod 1 lze připojit stlačený vzduch pro vyfukovací impuls.

Při použití interního napájení řídicím tlakem je nutné v kanálu 1 dodržet potřebný minimální tlak (3 bary).

Čidla vnitřního tlaku v kanálu 2 a kanálu 4 zjišťují tlak/podtlak a umožňují ventilu regulovat míru otevření a hodnotu tlaku. Čidla jsou konstruována tak, aby byla chráněna před znečištěním.

 **Upozornění**

Při provozu s podtlakem musejí mít ventily předřazen filtr. Do ventilu pak nebudou moci proniknout cizí tělesa (např. při provozu s přísavkou).

šroubení

připojení 1, 2, 3, 4, 14 a 84

Směr výstupu pneumatických připojení na připojovací desce je dán.

Výběrem odpovídajícího šroubení lze zvolit různý směr výstupu připojované hadice.

Výběr druhu připojení a směru výstupu:

- pro všechny výstupy 2 a 4
- pro všechna připojení napájení stlačeným vzduchem
- pro všechna připojení odvětrání

- pro každý jednotlivý výstup 2, liší se od obecného výběru (volby)
- pro každý jednotlivý výstup 4, liší se od obecného výběru (volby)

Připojení ventilů (výstupy 2/4)

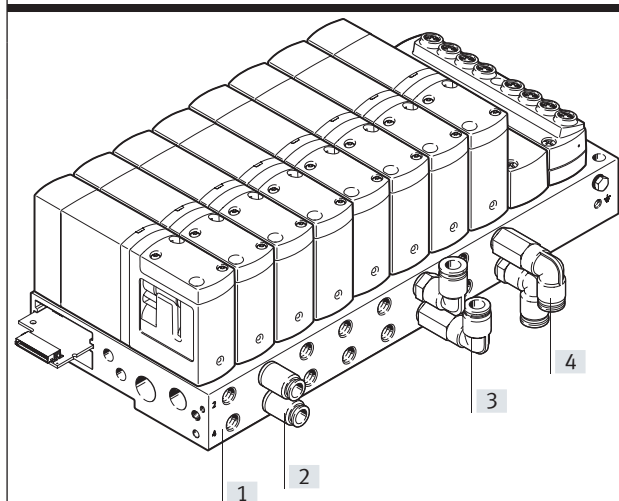

	kód	popis
[1]	G18	připojovací závit G1/8
[2]	Q...	připojení ventilu: nástrčné připojení ... druh připojení ventilu: přímé
[3]	Q... FA	připojení ventilu: nástrčné připojení ... druh připojení ventilu: úhlové nahoru
[4]	Q... FC	připojení ventilu: nástrčné připojení ... druh připojení ventilu: úhlové dolů

Hlavní údaje – montáž

Upevnění Motion Terminal

upevnění na stěnu

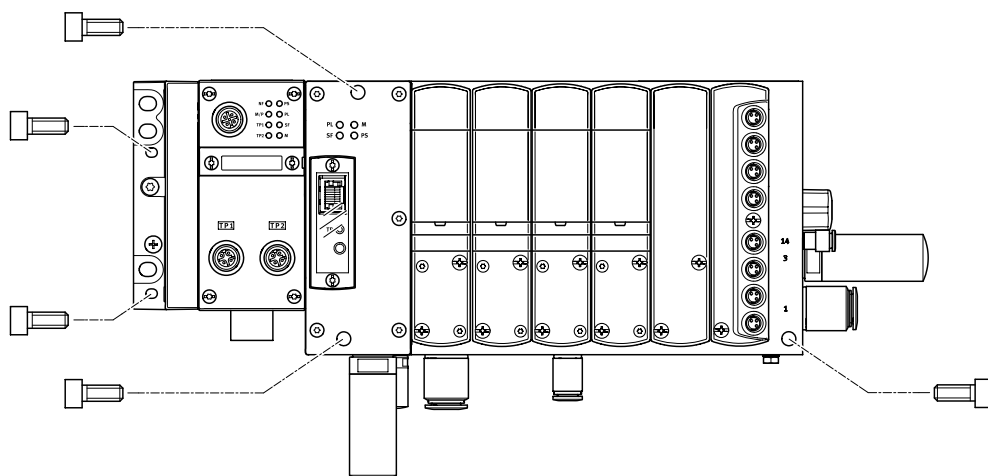

Motion Terminal VTEM se připevňuje pěti šrouby M4 nebo M6 na upevňovací plochu.

Upevňovací díry jsou na:

- na levé koncové desce (CPX)
- na pravé straně přípojovací desky
- na ovladači systému VTEM

upevnění na lištu DIN

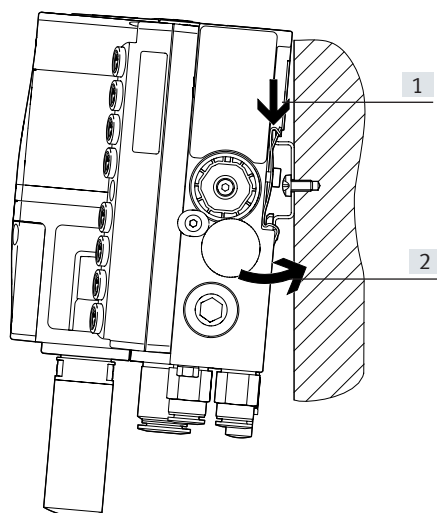

- [1] Motion Terminal se zavěsí na lištu DIN
- [2] pak se Motion Terminal na liště DIN pootočí a aretuje se

Hlavní údaje – indikace a obsluha

Indikace a obsluha terminál CPX	ovladač VTEM	ventil VTEM	modul se vstupy VTEM
Moduly terminálu CPX mají jednu řadu LED. Tyto diody informují o: <ul style="list-style-type: none"> komunikaci na síti systému stavu modulu 	Ovladač VTEM má LED k indikaci: <ul style="list-style-type: none"> provozní napětí komunikace s nadřazeným řídicím systémem datové přenosy po Ethernetu 	Na každém ventilu VTEM je indikace, která uvádí, zda je ventil připraven k provozu nebo zda je na něm porucha. Ventily nemají žádné pomocné ruční ovládání.	Každý modul se vstupy je vybaven samostatnou indikací provozuschopnosti. Moduly s digitálními vstupy mají na každém kanálu indikaci stavu vstupů.

Indikační a obslužné prvky

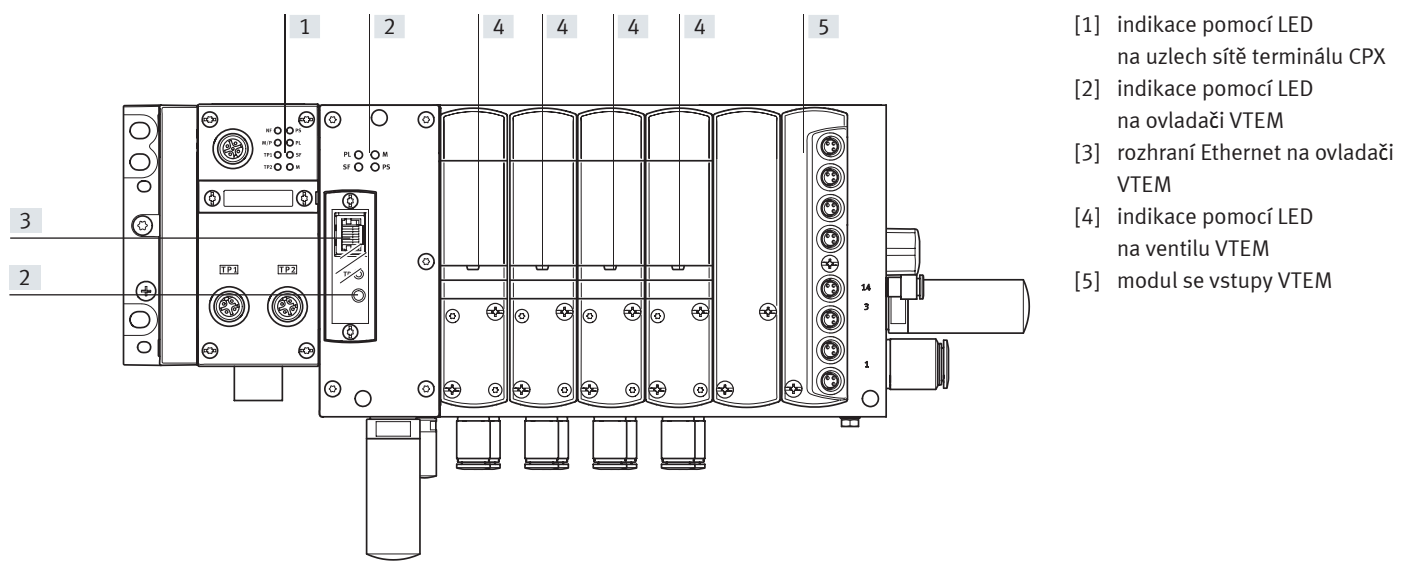

- [1] indikace pomocí LED na uzlech sítě terminálu CPX
- [2] indikace pomocí LED na ovladači VTEM
- [3] rozhraní Ethernet na ovladači VTEM
- [4] indikace pomocí LED na ventilu VTEM
- [5] modul se vstupy VTEM

Diagnostika

Předpokladem pro rychlé zjišťování příčin chyb v elektrickém systému a snížení prostojů výrobního zařízení jsou podrobné diagnostické funkce. V zásadě se rozlišuje přímá diagnostika pomocí LED nebo servisního zařízení a diagnostika po síti. Motion Terminal VTEM poskytuje lokální diagnostiku pomocí LED stejně jako po síti a rozhraní Ethernet.

popisy



- [1] popisový štítek
- Pro popis Motion Terminal jsou k dispozici držáky popisových štítků. Na ventily se připevňují pomocí západky.

Technické údaje – Motion Terminal VTEM

-  - průtok
až 450 l/min

-  - šířka ventilů
27 mm

-  - napětí
24 V DC

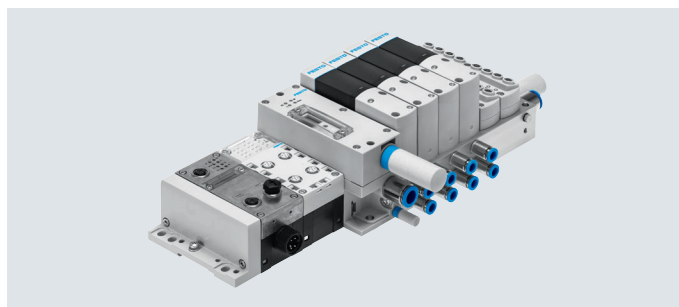
**Obecné technické údaje**

konstrukce ventilového terminálu		pevná rozteč
Motion Apps		funkce spínacích ventilů proporcionální průtokové ventily proporcionální regulace tlaku proporcionální regulace tlaku podle modelu škrcení přívodu a odvětrání pohyb ECO předvolba času pohybu volitelná úroveň tlaku regulace průtoku diagnostika úniků Soft Stop polohování
maximální počet pozic pro ventily		8
šířka ventilů	[mm]	27
rozteč	[mm]	28
jmenovitá světlost	[mm]	4,2
konstrukce		sedlový ventil
princip těsnění		měkké
ovládání		elektrické
řízení		nepřímé
funkce ventilu		lze přiřadit pomocí Motion App
normální jmenovitý průtok 6 → 5 barů	přívod [l/min]	450
	odvětrání [l/min]	480
vhodnost pro podtlak		ano
funkce odvětrání		nelze škrtit
napájení řídicím tlakem		vnitřní nebo vnější
směr proudění		nelze obrátit
elektrické vstupy/výstupy		ano
stupeň krytí		IP65

Technické údaje – Motion Terminal VTEM

Provozní a okolní podmínky		
provozní médium		stlačený vzduch dle normy ISO 8573-1:2010 [7:4:4] inertní plyny
řídící médium		stlačený vzduch dle normy ISO 8573-1:2010 [7:4:4] inertní plyny
upozornění k provoznímu/řídícímu médiu		mazaný provoz není možný
provozní tlak	[bar]	3 ... 8
řídící tlak	[bar]	3 ... 8
upozornění k provoznímu/řídícímu tlaku		0 ... 8 barů při vnějším napájení řídícím tlakem provoz s podtlakem pouze na přívodu 3
teplota okolí	[°C]	+5 ... +50
teplota média	[°C]	+5 ... +50
skladovací teplota	[°C]	-20 ... +40
relativní vlhkost vzduchu	[%]	0 ... 90
odolnost korozi KBK ¹⁾		2
značka CE (viz prohlášení o shodě)		dle směrnice EU-EMC ²⁾
značka KC		KC-EMC
certifikáty		c UL us - Listed (OL)
test hořlavosti materiálu		UL94 HB
vhodnost pro potravinářství		viz rozšířené informace o materiálech
odolnost vibracím		test použití v dopravě, podle normy FN 942017-4 a EN 60068-2-6, stupeň 2
odolnost nárazům		test nárazem, podle normy FN 942017-5 a EN 60068-2-27, stupeň 2
upozornění k odolnosti nárazům		při montáži na lištu DIN je přípustná pouze statická montáž

1) třída odolnosti korozi KBK dle normy Festo FN 940070:

Mírné nároky na odolnost korozi. Vnitřní použití, kde může docházet ke kondenzaci. Vnější viditelné části především s požadavky na vzhled povrchu, který je vystaven přímému kontaktu s okolní pro průmysl běžnou atmosférou.

2) Oblast použití najdete v prohlášení o shodě ES: www.festo.com/catalogue/VTEM → Support/Downloads.

Pokud chcete zařízení používat v rezidenčních, obchodních a průmyslových oblastech či malých podnicích, mohou být nutná další opatření, která omezí vyzařované rušení.

Elektrické údaje		
jmenovité napájecí napětí	[V DC]	24
přípustné výkyvy napětí	[%]	±25
max. proudový příkon	[mA]	500
ochrana před přímým a nepřímým dotekem		PELV

Příkon/výkon			ovladač	ventily	digitální modul vstupů	modul s analogovými vstupy
vlastní příkon	při jmenovitém provozním napětí elektroniky/čidel	[mA]	115	37	12	12
	při jmenovitém napětí silového napájení	[mA]	85	24	0	0
příkon	při jmenovitém provozním napětí elektroniky/čidel	[W]	2,76	0,89	0,29	0,29
	při jmenovitém napětí silového napájení	[W]	2,04	0,58	0	0

Připojení pneumatiky		
napájení	1	závit G3/8
odvětrání	3	závit G3/8
napájení řídícím tlakem	14	závit M5
odvětrání řídícího tlaku	84	závit M7
větrací otvor „dýchání“		závit M7
pracovní výstupy	2	závit G1/8
	4	závit G1/8

Materiály	
těsnění	TPE-U(PU), NBR
upozornění k materiálu	ve shodě s RoHS obsahují látky LABS (bránící nanášení laků)

Technické údaje – Motion Terminal VTEM

hmotnost výrobku	přibližné hmotnosti [g]
ovladače	290
připojovací deska, 2 pozice pro ventily	550
	780 (s 1 prázdnou pozicí pro modul se vstupy)
připojovací deska, 4 pozice pro ventily	990
	1460 (se 2 prázdnými pozicemi pro moduly se vstupy)
připojovací deska, 8 pozic pro ventily	1875
	2340 (se 2 prázdnými pozicemi pro moduly se vstupy)
krycí deska	75
těleso ventilu	200
moduly se vstupy	75

Připojovací a zobrazovací prvky

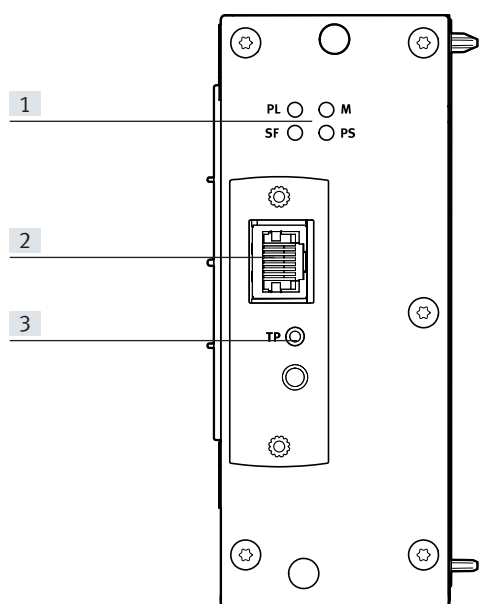

- [1] diagnostická LED
- [2] rozhraní Ethernet
pro konfiguraci systému
- [3] stavová LED pro rozhraní
Ethernet

Technické údaje – Motion Terminal VTEM

modely CAD ke stažení → www.festo.com

Rozměry

pohled zepředu

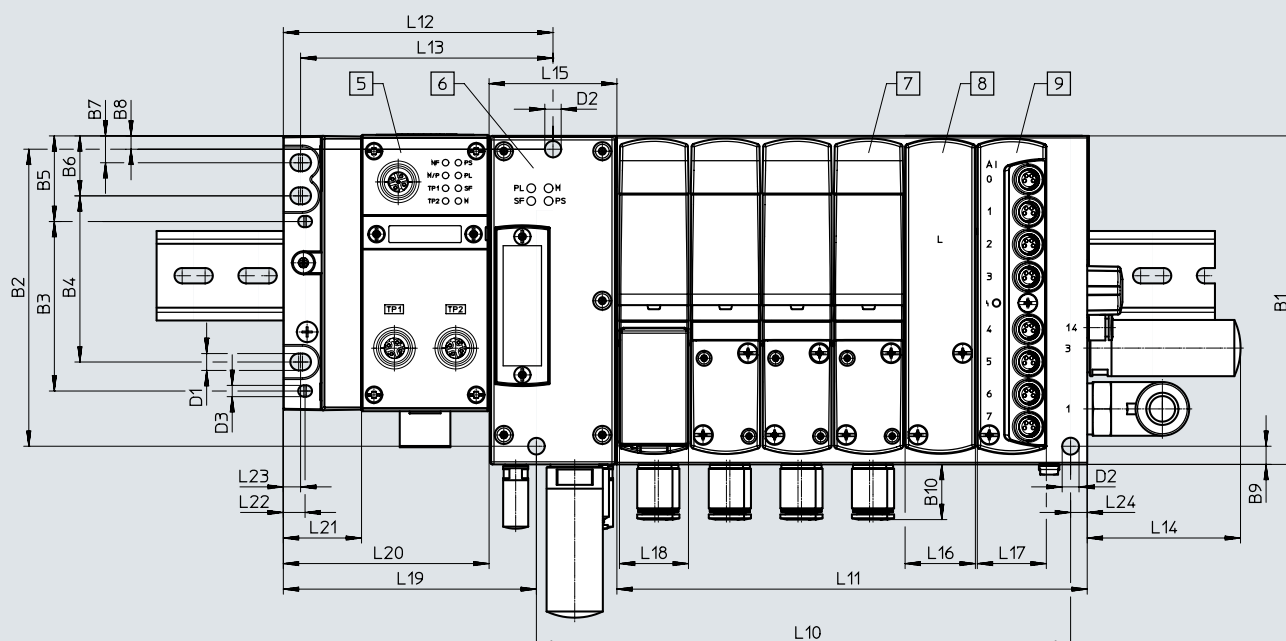

[5] uzel sítě CPX

[7] ventil VEVM

[8] krycí deska

[9] modul se vstupy CTMM

[6] ovladač

typ	B1	B2	B3	B4	B5	B6	B7	B8	B9	B10	D1	D2	D3
VTEM	128,5	116,2	66,3	65	33,5	23,5	10,5	5,2	7,1	21,6	6,6	6,6	4,4

typ	počet pozic pro ventily	počet modulů se vstupy	L10	L11	L12	L13	L14	L15	L16	L17	L18	L19
VTEM	2	0	97	72	105,5	98,8	60	50	27,5	27	27	99
	2	1	125	100								
	4	0	153	128								
	4	2	209	184								
	8	0	265	240								
	8	2	321	296								

typ	L20	L21	L22	L23	L24
VTEM	80,5	30,6	8,5	6,8	6,5

Technické údaje – Motion Terminal VTEM

Rozměry

modely CAD ke stažení → www.festo.com

pohled na ležící výrobek

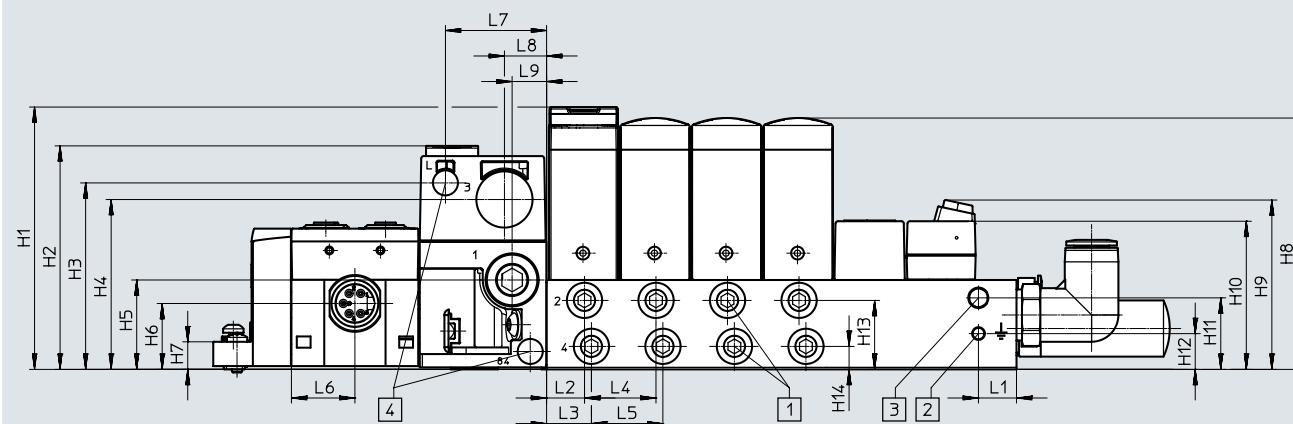

[1] připojení 2 a 4

[2] připojení uzemnění

[3] připojení 14, vnější napájení
řídícím tlakem

[4] připojení L a 84

typ	H1	H2	H3	H4	H5	H6	H7	H8	H9	H10	H11	H12	H13	H14
VTEM	102,7	87,5	73	66,5	35	25,8	10,8	98,4	66,3	58	28	14	27	9

typ	L1	L2	L3	L4	L5	L6	L7	L8	L9
VTEM	14,9	14,9	17,6	28	28	24,9	39,6	16,5	13,5

pohled ze strany

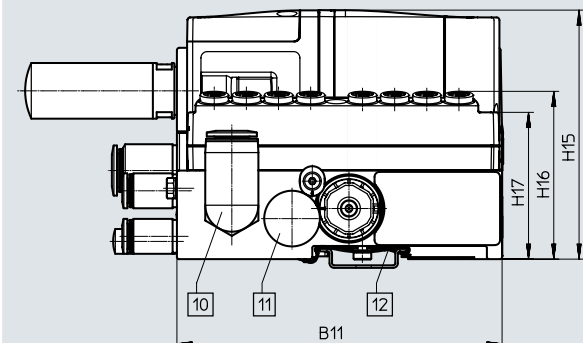

[10] připojení 1

[11] připojení 3

[12] upevnění na lištu DIN

typ	B11	H15	H16	H17
VTEM	128,5	98,4	66,3	58

Technické údaje – ventily VEVM

-  - průtok
450 l/min

-  - šířka ventilů
27 mm

-  - napětí
24 V DC

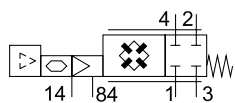
**Obecné technické údaje**

funkce ventilu	lze přiřadit pomocí Motion App		
návrat do základní polohy	mechanickou pružinou		
konstrukce	sedlový ventil		
princip těsnění	měkké		
ovládání	elektrické		
řízení	nepřímé		
napájení řídicím tlakem	vnější		
směr proudění	nelze obrátit		
vhodnost pro podtlak	ano		
funkce odvětrání	nelze škrtit		
montážní poloha	libovolná		
indikace stavu	LED modrá = normální stav LED červená = porucha		
jmenovitá světlost	[mm]	4,2	
normální jmenovitý průtok 6 → 5 barů	přívod	[l/min]	450
	odvětrání	[l/min]	480
hodnota C	[l/sbar]	2	
šířka ventilů	[mm]	27	
rozteč	[mm]	28	
hmotnost výrobku	[g]	200	
stupeň krytí		IP65	

Spínací časy

spínací čas	zapnutí	[ms]	8,5
	vypnutí	[ms]	8,5

Technické údaje – ventily VEVM

Provozní a okolní podmínky		
provozní médium		stlačený vzduch dle normy ISO 8573-1:2010 [7:4:4] inertní plyny
řídící médium		stlačený vzduch dle normy ISO 8573-1:2010 [7:4:4] inertní plyny
upozornění k provoznímu/řídícímu médiu		mazaný provoz není možný
provozní tlak	[bar]	3 ... 8
řídící tlak	[bar]	3 ... 8
upozornění k provoznímu/řídícímu tlaku		0 ... 8 barů při vnějším napájení řídícím tlakem provoz s podtlakem pouze na přívodu 3
teplota okolí	[°C]	+5 ... +50
teplota média	[°C]	+5 ... +50
skladovací teplota	[°C]	-20 ... +40
relativní vlhkost vzduchu	[%]	0 ... 90 (nekondenzující)
odolnost korozi KBK ¹⁾		2
test hořlavosti materiálu		UL94 HB
vhodnost pro potravinářství		viz rozšířené informace o materiálech

1) třída odolnosti korozi KBK 2 dle normy Festo FN 940070:

Mírné nároky na odolnost korozi. Vnitřní použití, kde může docházet ke kondenzaci. Vnější viditelné části především s požadavky na vzhled povrchu, který je vystaven přímému kontaktu s okolní pro průmysl běžnou atmosférou.

2) Oblast použití najdete v prohlášení o shodě ES: www.festo.com/catalogue/VEVM → Support/Downloads.

Pokud chcete zařízení používat v rezidenčních, obchodních a průmyslových oblastech či malých podnicích, mohou být nutná další opatření, která omezí vyzařované rušení.

3) Další informace www.festo.com/sp → Certifikáty.

Elektrické údaje		
jmenovité napájecí napětí	[V DC]	24
přípustné výkyvy napětí	[%]	±25
elektrický příkon	[W]	1,5
trvalá doba sepnutí ED	[%]	100

Připojení pneumatiky		
napájení	1	závit G3/8
odvětrání	3	závit G3/8
napájení řídícím tlakem	14	závit M5
odvětrání řídícího tlaku	84	závit M7
větrací otvor „dýchání“		závit M7
pracovní výstupy	2	závit G1/8
	4	závit G1/8

Materiály	
těleso	PA
těsnění	TPE-U(PU), NBR
upozornění k materiálu	ve shodě s RoHS obsahují látky LABS (bránící nanášení laků)

Technické údaje – moduly se vstupy

funkce

Moduly se vstupy umožňují k Motion Terminal připojit analogová a digitální čidla. Signály vstupů se používají pro pohybové úlohy, aplikace Motion App z nich mohou zprostředkovat signály do nadřazeného řídicího systému.

Oblast použití

- moduly napájením 24 V DC pro čidla
- moduly s digitálními vstupy s logikou PNP
- moduly s analogovými vstupy 4 ... 20 mA



Obecné technické údaje		modul s digitálními vstupy	modul s analogovými vstupy
elektrické připojení, směr výstupu	funkce	digitální vstup	analogový vstup
	druh připojení	8x zásuvka	8x zásuvka
	připojovací technika	M8x1, kódování A dle EN 61076-2-104	M8x1, kódování A dle EN 61076-2-104
	počet pinů/vodičů	3	4
počet vstupů	8	8	
počet výstupů	0	0	
charakteristika vstupů	dle IEC 61131-2, typ 3	–	
rozsah signálu	–	4 ... 20 mA	
spínací úroveň	signál 0: ≤ 5 V signál 1: ≥ 11 V	–	
filtrace vstupů	[ms]	0,1	–
spínací logika vstupů		PNP (spínané kladným napětím)	–
měřená veličina		–	proud
jištění		vnitřní elektronické jištění	vnitřní elektronické jištění
oddělení potenciálů	kanál – vnitřní sběrnice	ne	ne
	kanál – kanál	ne	ne
diagnostika pomocí LED		chyba jednotlivých modulů	chyba jednotlivých modulů
		stav jednotlivých kanálů	–
jmenovité napájecí napětí	[V DC]	24	
připustné výkyvy napětí	[%]	±25	
vlastní napájecí proud při jmenovitém napětí	[mA]	typicky 12	
max. celkový proud vstupů na modul	[A]	0,2	
rozměry	Š x D x V	[mm]	27 x 123 x 40
rozteč		[mm]	28
hmotnost výrobku		[g]	75
stupeň krytí			IP65/IP67

Materiály	
těleso	PA
upozornění k materiálu	ve shodě s RoHS

Provozní a okolní podmínky		
teplota okolí	[°C]	-5 ... +50
teplota média	[°C]	-5 ... +50
skladovací teplota	[°C]	-20 ... +40
odolnost korozi KBK ¹⁾		2
značka CE (viz prohlášení o shodě)		dle směrnice EU-EMC ²⁾

- 1) třída odolnosti korozi KBK 2 dle normy Festo FN 940070:
Mírné nároky na odolnost korozi. Vnitřní použití, kde může docházet ke kondenzaci. Vnější viditelné části především s požadavky na vzhled povrchu, který je vystaven přímému kontaktu s okolní pro průmysl běžnou atmosférou.
- 2) Oblast použití najdete v prohlášení o shodě ES: www.festo.com/catalogue/VTEM → Support/Downloads.
Pokud chcete zařízení používat v rezidenčních, obchodních a průmyslových oblastech či malých podnicích, mohou být nutná další opatření, která omezí vyzařované rušení.

Technické údaje – moduly se vstupy

Bezpečnostně-technické údaje	
značka CE (viz prohlášení o shodě)	dle směrnice EU-EMC ¹⁾
odolnost nárazům	test nárazem, podle normy FN 942017-5 a EN 60068-2-27, stupeň 2
odolnost vibracím	test použití v dopravě, podle normy FN 942017-4 a EN 60068-2-6, stupeň 2

1) Oblast použití najdete v prohlášení o shodě ES: www.festo.com/catalogue/VTEM → Support/Downloads.

Pokud chcete zařízení používat v rezidenčních, obchodních a průmyslových oblastech či malých podnicích, mohou být nutná další opatření, která omezí vyzařované rušení.

Připojovací a zobrazovací prvky

modul s digitálními vstupy

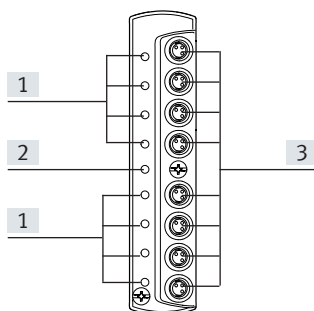

- [1] stavové LED vstupů (indikace stavu, zelené)
- [2] stavové LED (modul) zkrat/přetížení napájení čidel (červené)
- [3] připojení čidel

modul s analogovými vstupy

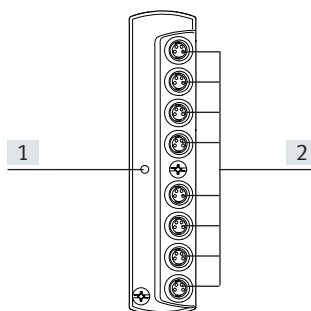





- [1] stavové LED (modul) zkrat/přetížení napájení čidel (červené)
- [2] připojení čidel

Zapojení čidel

zapojení	pin	signál	označení	zapojení	pin	signál	označení
modul s digitálními vstupy				modul s analogovými vstupy			
	1	24 V	provozní napětí 24 V		1	24 V	provozní napětí 24 V
	3	0 V	provozní napětí 0 V		2	Ex*	signál z čidla
	4	Ex*	signál z čidla		3	0 V	provozní napětí 0 V
				4	nezapojeno	nepřipojeno	

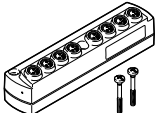
* Ex = vstup x

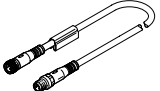
Technické údaje – moduly se vstupy

Údaje pro objednávky		č. dílu	typ	PE ¹⁾	
moduly se vstupy					
	moduly s 8 vstupy	digitální vstupy	8047505	CTMM-S1-D-8E-M8-3	1
		analogové vstupy	8047506	CTMM-S1-A-8E-A-M8-4	1
snímače poloh					
	analogová čidla pro modul se vstupy	rozsah snímání 0 ... 50 mm	8050120	SDAP-MHS-M50-1L-A-E-0.3-M8	1
		rozsah snímání 0 ... 100 mm	8050121	SDAP-MHS-M100-1L-A-E-0.3-M8	1
		rozsah snímání 0 ... 160 mm	8050122	SDAP-MHS-M160-1L-A-E-0.3-M8	1
spojovací kabely			technické údaje → internet: nebu		
	stavebnice libovolných spojovacích kabelů	délka kabelu 0,1 ... 30 m	539052	NEBU-... → internet: nebu	–
	<ul style="list-style-type: none"> • přímý konektor, 4 piny • přímá zásuvka M8x1, 4 piny 	délka kabelu 2,5 m	554035	NEBU-M8G4-K-2.5-M8G4	1
krytky					
	krytky k uzavření nepoužívaných zásuvek	pro připojení M8	177672	ISK-M8	10

1) množství v balení

Technické údaje – funkce Motion App „Funkce spínacích ventilů“

- 2x ventil 2/2
- 2x ventil 3/2
- ventily 4/2
- ventily 4/3
- součást základní výbavy

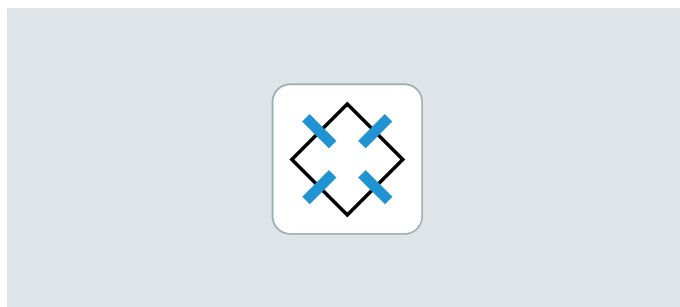

Popis funkce	Použití	Přiřazení funkce
<p>Funkce spínacích ventilů umožňuje přiřadit každé pozici s ventilem vlastnosti běžného pneumatického ventilu.</p> <p>Integrovaná čidla umožňují sledovat stav sepnutí.</p> <p>Při přerušení řídicího tlaku nebo elektrického napájení se všechny kanály uzavrou.</p>	<p>Díky přiřazování funkce se snižuje různorodost dílů. Díky tomu jsou i počáteční náklady na konstrukci nižší.</p> <p>V případě výměny již není potřeba zjišťovat, o jaký speciální ventil se jedná; funkci novému ventilu prostě přiřadí řídicí systém.</p> <p>Cyklickým přiřazováním lze na jediné pozici realizovat celou řadu funkcí ventilů v různém čase.</p>	<ul style="list-style-type: none"> • pro celý Motion Terminal • jednotlivým pozicím pro ventily • lze přiřazovat cyklicky <p>Přenos dat</p> <ul style="list-style-type: none"> z řídicího systému do ventilu • funkce ventilu • spínací poloha, kterou má ventil zaujmout <p>z ventilu do řídicího systému</p> <ul style="list-style-type: none"> • spínací poloha • tlak v kanálu 2 • tlak v kanálu 4

Funkce ventilů			
schématická značka	popis	schématická značka	popis
2 ventily 3/2		ventily 4/3	
	<ul style="list-style-type: none"> • bistabilní • v klidu otevřeno • nelze obrátit 		<ul style="list-style-type: none"> • ve střední poloze pod tlakem • nelze obrátit
	<ul style="list-style-type: none"> • bistabilní • v klidu uzavřeno • nelze obrátit 		<ul style="list-style-type: none"> • ve střední poloze uzavřeno • nelze obrátit
	<ul style="list-style-type: none"> • bistabilní • v klidu <ul style="list-style-type: none"> – 1x uzavřen – 1x otevřen • nelze obrátit 		<ul style="list-style-type: none"> • ve střední poloze odvětrán • nelze obrátit
ventily 4/2		2 ventily 2/2	
	<ul style="list-style-type: none"> • monostabilní • pneumatický návrat do základní polohy • nelze obrátit 		<ul style="list-style-type: none"> • bistabilní • v klidu uzavřeno • nelze obrátit
	<ul style="list-style-type: none"> • bistabilní • nelze obrátit 		

Technické údaje – funkce Motion App „Funkce spínacích ventilů“

Technické údaje			
spínací čas	zapnutí	[ms]	8,5
	vypnutí	[ms]	8,5
normální jmenovitý průtok napájení		[l/min]	450
normální jmenovitý průtok odvětrání		[l/min]	480

Technické údaje – funkce Motion App „Proporcionální regulace průtoku“

- proporcionální průtokový ventil 4/3
- 2x proporcionální průtokové ventily 3/3
- součást základní výbavy

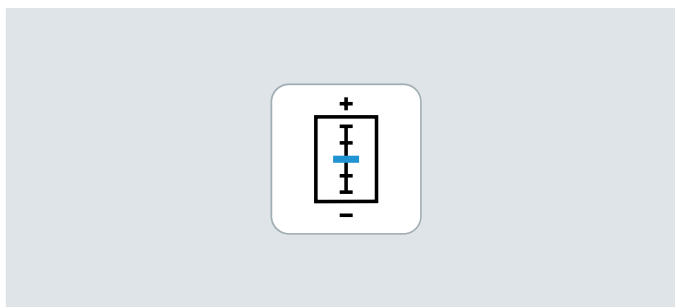

Popis

funkce

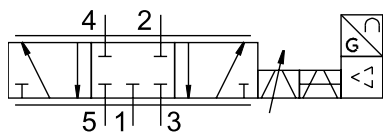

Proporcionální regulace průtoku se přiřazuje jako funkce průtokového ventilu na dané pozici.

Integrovaná čidla umožňují monitorovat sepnutí a míru otevření.

Použití

- minimální netěsnost (sedlové ventily)
- malá spotřeba elektřiny
- dvě vzájemně nezávisle řízená připojení na ventillové pozici

- lze nastavit různé regulační charakteristiky

Přiřazení funkce

- pro celý Motion Terminal
- jednotlivým pozicím pro ventily
- lze přiřazovat cyklicky

Přenos dat

z řídicího systému do ventilu

- funkce ventilu
- spínací poloha, kterou má ventil zaujmout
- regulační charakteristika
- průtok ventilem (-100 ... +100%)
- uzavření kanálu

z ventilu do řídicího systému

- měřený průtok ventilem (-100 ... +100%)

Funkce ventilů

schématická značka	popis	schématická značka	popis
	<ul style="list-style-type: none"> • ve střední poloze uzavřen • nelze obrátit 		<ul style="list-style-type: none"> • ve střední poloze uzavřen • nelze obrátit

Technické údaje

chyba linearity	[%]	±2 FS, 5 ... 70% požadované hodnoty
	[%]	typicky ±3 FS, 70 ... 95 % požadované hodnoty relativní k ideální charakteristice
opakovatelná přesnost v ± % FS	[%]	±1,5 FS
hystereze	[%]	1,5 FS, 5 ... 70% požadované hodnoty
	[%]	typicky 3 FS, 70 ... 95% požadované hodnoty
celková přesnost	[%]	typicky 3 FS
citlivost	[%]	1,5 FS

Technické údaje – funkce Motion App „Proporcionální regulace tlaku“

 tlak -0,9 ... +7 barů

- regulace tlaku v kanálu 2
- regulace tlaku v kanálu 4
- je potřeba tolik licencí, na kolika pozicích pro ventily je aplikace souběžně využívána

**Popis**

funkce

Proporcionální regulace tlaku umožňuje na kanálu 2 a kanálu 4 nastavit vzájemně nezávislé, regulované tlaky,

integrována čidla umožňují přesně sledovat tlak.

K dispozici jsou následující regulační charakteristiky:

- malý objem
- střední objem
- velký objem
- nastavení konfigurované uživatelem

Pro úlohy s podtlakem se do kanálu 3 připojuje podtlak. Do kanálu 1 lze současně připojit tlak například pro vyfukovací impuls.

Použití

- dva redukční ventily na jedné pozici pro ventily
- jednoduchá parametrizace
- regulace podtlaku

Přiřazení funkce

- pro celý Motion Terminal
- jednotlivým pozicím pro ventily
- lze přiřazovat cyklicky

Přenos dat

z řídicího systému do ventilu

- tlak v kanálu 2 (požadovaná hodnota)
- tlak v kanálu 4 (požadovaná hodnota)

z ventilu do řídicího systému

- tlak v kanálu 2 (skutečná hodnota)
- tlak v kanálu 4 (skutečná hodnota)

Oblast použití

- regulace síly při známé účinné ploše
- regulace přítlaku
- řízení procesních ventilů
- řízení podtlaku s vyfukovacím impulzem

Technické údaje

chyba linearity	[mbar]	<80, v rozsahu -0,9 ... 7 barů, relativně k ideální charakteristice	podmínky:
opakovatelná přesnost	[mbar]	<40, v rozsahu -0,9 ... 7 barů	• platné v rozsahu 5 ... 95 % požadované hodnoty
hystereze	[mbar]	<40, v rozsahu -0,9 ... 7 barů	• napájecí tlak 8 barů
celková přesnost	[mbar]	<90, v rozsahu -0,9 ... 7 barů	• objem 0,1 l
			• regulační charakteristika C1
			• DELETE

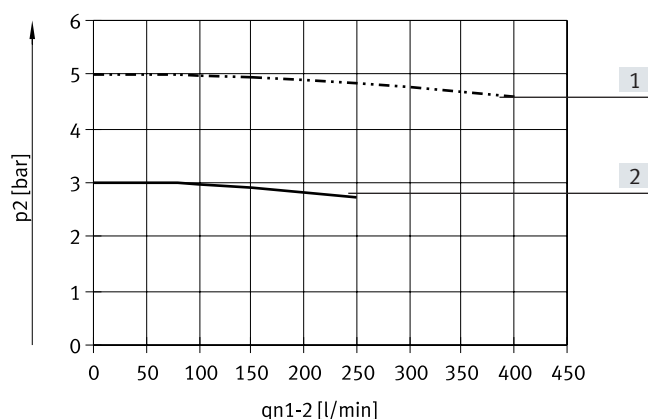
Tlak v závislosti na průtoku

- [1] průběh tlaku při zadané požadované hodnotě 5 bary
[2] průběh tlaku při zadané požadované hodnotě 3 bary

Technické údaje – funkce Motion App „Proporcionální regulace tlaku podle modelu“

 tlak -0,9 ... +7 barů

- regulace tlaku v kanálu 2
- regulace tlaku v kanálu 4
- kompenzace poklesu tlaku
- je potřeba tolik licencí, na kolika pozicích pro ventily je aplikace souběžně využívána

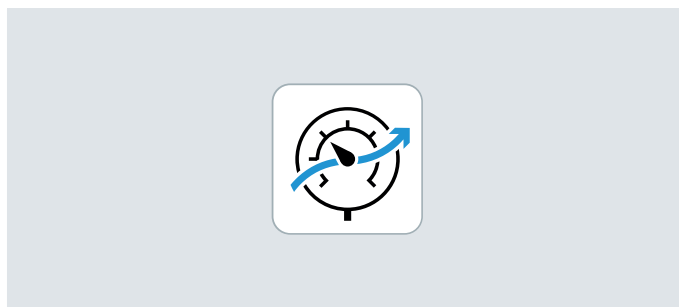

Popis

funkce

Proporcionální regulace tlaku podle modelu umožňuje na kanálu 2 a kanálu 4 nastavit vzájemně nezávislé, regulované tlaky, integrovaná čidla umožňují přesně sledovat tlak.

U proporcionální regulace tlaku podle modelu se vypočítají a vyrovnají tlakové ztráty vznikající v hadici a připojeném pohonu.

Tím se zkracují doby plnění i odchylky a lze vynechat externí tlakové čidlo na spotřebiči.

Pro úlohy s podtlakem se do kanálu 3 připojuje podtlak. Do kanálu 1 lze současně připojit tlak například pro vyfukovací impuls.

průběh tlaku jednoduchého redukčního ventilu

požadovaný tlak



tlak na ventilu

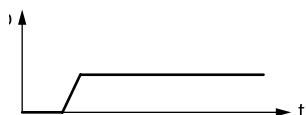

tlak v systému



pomalý náběh tlaku v systému

průběh tlaku Motion Terminal s proporcionální regulací tlaku dle modelu

požadovaný tlak

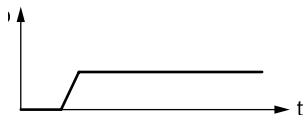

tlak na ventilu

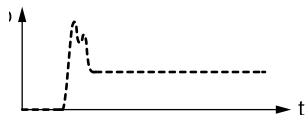

tlak v systému

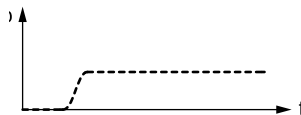

rychlejší náběh tlaku v systému dočasně zvýšeným tlakem na ventilu

Použití

- dva redukční ventily na jedné pozici pro ventily
- krátká doba plnění
- regulace podtlaku
- není potřeba externí tlakové čidlo

Přiřazení funkce

- pro celý Motion Terminal
- jednotlivým pozicím pro ventily
- lze přiřazovat cyklicky

Přenos dat

z řídicího systému do ventilu

- tlak v kanálu 2
- tlak v kanálu 4

z ventilu do řídicího systému

- tlak v kanálu 2
- tlak v kanálu 4

Oblast použití

- regulace síly při známé účinné ploše
- regulace přitlaku
- řízení procesních ventilů
- řízení podtlaku s vyfukovacím impulzem

Technické údaje

chyba linearity	[mbar]	typicky 170, v rozsahu -0,9 ... 7 barů, relativně k ideální charakteristice	podmínky: • platné v rozsahu 5 ... 95 % požadované hodnoty • napájecí tlak 8 barů • objem 0,1 l
opakovatelná přesnost	[mbar]	typicky 80, v rozsahu -0,9 ... 7 barů	
hystereze	[mbar]	typicky 80, v rozsahu -0,9 ... 7 barů	

Technické údaje – funkce Motion App „Škrcení přívodu a odvětrání“

- škracení přívodu
- škracení odvětrání
- součást základní výbavy

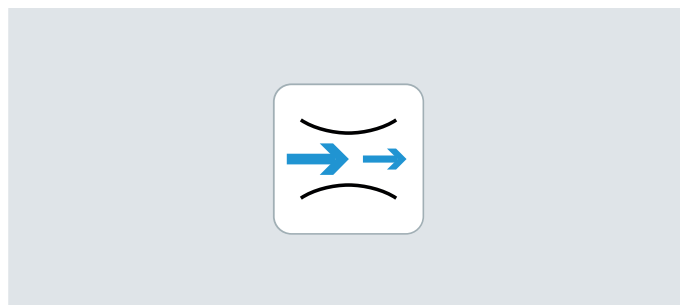

Popis

funkce

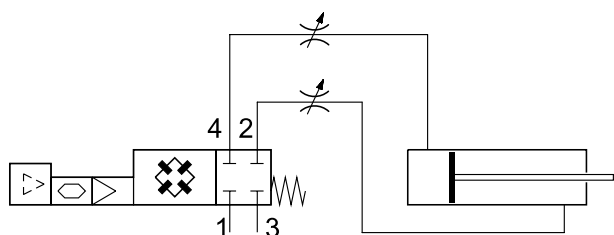

Pro každý kanál lze samostatně nastavit škracení na přívodu a na odvětrání.

Ke změně nastavení nemusí být přítomen seřizovač.

Použití

- škracení v probíhajícímu provozu lze nastavit na dálku (nastavení řídicím systémem)
- v řídicím systému lze nastavit opakovatelný průřez škracení
- méně dílů, protože odpadají mechanické škrtecí ventily
- polohu škracení lze zadat i během chodu
- chráněno proti manipulaci

Přiřazení funkce

- pro celý Motion Terminal
- pro celý kanál
- pro jednotlivým pozicím pro ventily
- lze přiřazovat cyklicky
- přesnost regulace $\pm 3\%$

Přenos dat

- | | |
|---|---|
| <ul style="list-style-type: none"> z řídicího systému do ventilu • škracení přívodu 0 ... 100% (doporučené hodnoty: 5 ... 100%) • škracení odvětrání 0 ... 100% (doporučené hodnoty: 5 ... 100%) • šířka kroku 0,01 % | <ul style="list-style-type: none"> z ventilu do řídicího systému • škracení přívodu • škracení odvětrání |
|---|---|

Funkce pomalého náběhu tlaku

Pokud je při spuštění tlak přivedený na připojení 2 nebo 4 nižší než 50 % pod aktuálním tlakem v kanálu 1, zvýší se na tuto hodnotu. Teprve potom se spustí požadovaný pohyb.

Tato funkce zabraňuje nekontrolovanému rozjetí („vystřelení“) válce bez tlaku v protilehlé komoře.

Technické údaje

celková přesnost	[%]	typicky ± 3
------------------	-----	-----------------

Technické údaje – funkce Motion App „Pohyb ECO“

- škrcení přívodu vzduchu s uzavřením po dojetí do koncové polohy
 - lze použít pro energeticky úsporné vysouvání a zasouvání válce
 - součást základní výbavy
- dále je zapotřebí:
- modul s digitálními vstupy CTMM
 - dvě digitální čidla (PNP, spínací) po snímání koncových poloh pohonu

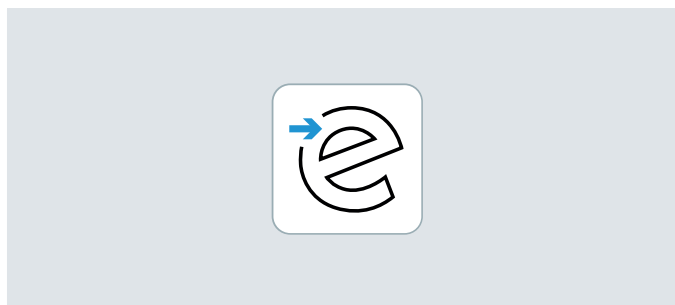

Popis funkce

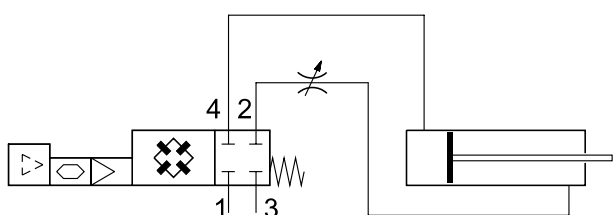

Pro energeticky úsporný pohyb se válec vysouvá při neškrceném odvětrání válce se škrceným přívodem. Jakmile dosáhne koncové polohy, přívod se uzavře, udržuje se úroveň tlaku a poloha válce. Pro tuto funkci se poloha válce zjišťuje dvěma čidly koncové polohy.

K bezpečné funkci doporučujeme vodorovný pohyb / montážní polohu. Zrychlení a rychlost pohybu jsou při tíze působící stejným směrem významně vyšší.

Průběh tlaku bez funkce Pohyb ECO

tlak v kanálu 2

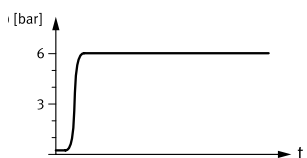

tlak v kanálu 4

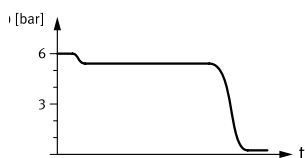

- vyšší tlak v kanálu 2
- vyšší tlak v kanálu 4
- přívod tlaku neškrcený
- škrcení na odvětrání
- tlaková diference podle potřebné síly k pohybu
- vysoká síla v koncové poloze
- vyšší spotřeba energie

Průběh tlaku s funkcí Pohyb ECO

tlak v kanálu 2

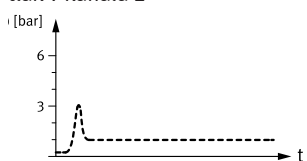

tlak v kanálu 4

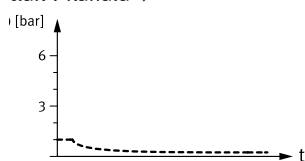

- nižší tlak v kanálu 2
- nižší tlak v kanálu 4
- škrcení na přívodu
- neškrcené odvětrání
- tlaková diference podle potřebné síly k pohybu
- malá síla v koncové poloze
- nižší spotřeba energie

Použití

- významně energeticky úspornější díky škrcení přiváděného tlaku a odvětrání v koncové poloze
- spotřeba energie/stlačeného vzduchu se automaticky upravuje podle zatížení
- dodatečná regulace při odchýlení se od koncové polohy
- vhodné pro pohyb zátěží malou rychlostí

Přiřazení funkce

- pro celý Motion Terminal
- jednotlivým pozicím pro ventily
- lze přiřazovat cyklicky

Přenos dat

- z řídicího systému do ventilu
 - škrcení přívodu, 5 ... 100 %
- z ventilu do řídicího systému
 - tlak v kanálu 2
 - tlak v kanálu 4
 - dosažena koncová poloha

Technické údaje

celková přesnost [%] typicky ±3

Technické údaje – funkce Motion App „Předvolba času pohybu“

- škracení se samočinnou regulací doby přejezdu
 - součást základní výbavy
- dále je zapotřebí:
- modul s digitálními vstupy CTMM
 - dvě digitální čidla (PNP, spínací) po snímání koncových poloh pohonu

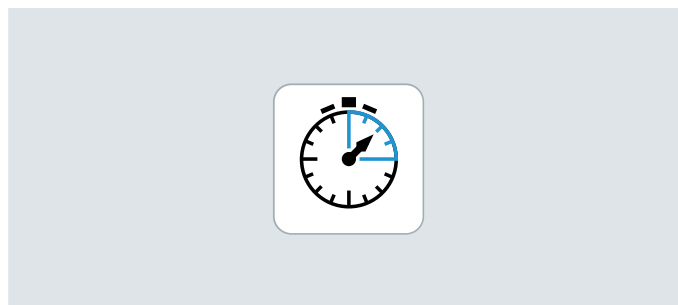

Popis funkce

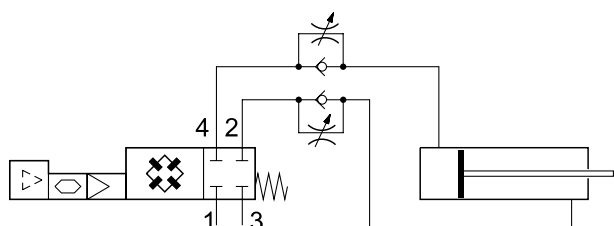

Pro Motion Terminal VTEM se zadává doba pohybu pro zasouvání a vysouvání. Samostatně se podle údajů čidel v koncových polohách zjišťuje reálná doba pohybu a upravuje se škracení odvětrání do té doby, až je dosaženo zadané hodnoty. Sledování a úpravy probíhají trvale, systém kompenzuje změny okolních podmínek.

Velké odchylky rámcových podmínek (změna časů přestávek, rychlé změny vnějších sil / třecích sil) mohou vyvolat odchylky. Tlumení v koncových polohách je nutné vyřešit samostatně.

Použití

- adaptivní a se samočinným nastavením
- stabilní časy cyklů
- dobu přejezdu lze měnit řídicím systémem
- kolísání napájecího či odvětrávacího tlaku se zohledňuje automaticky
- přístup chráněn heslem
- použití jednoduchých čidel na válce

Přiřazení funkce

- pro celý Motion Terminal
- jednotlivým pozicím pro ventily
- lze přiřazovat cyklicky
- v kombinaci s koncovými snímači

Přenos dat

- z řídicího systému do ventilu
- vysunutí
- zasunutí
- obě komory odvětrány
- obě komory uzavřeny
- z ventilu do řídicího systému
- změřená doba přejezdu
- dosažena koncová poloha

Funkce pomalého náběhu tlaku

Pokud je při spuštění aplikace Motion tlak přivedený na připojené 2 nebo 4 nižší než 20 % pod aktuálním tlakem v kanálu 1, zvýší se na tuto hodnotu. Teprve potom se spustí požadovaný pohyb.

Tato funkce zabraňuje nekontrolovanému rozjetí („vystřelení“) válce bez tlaku v protilehlé komoře.

Technické údaje

opakovatelná přesnost	standardní odchylka $\pm 3 \%$, ne však přesnější než $\pm 20 \text{ ms}$	podmínky: <ul style="list-style-type: none"> • průměr válce 25 ... 63 • zdvih válce 50 ... 500 mm • délka hadice $\leq 5 \times$ zdvih válce • rychlost $\geq 0,2 \text{ m/s}$ • hmotnost $[\text{kg}] \leq 0,004 \times$ napájecí tlak $[\text{bar}] \times$ průměr válce $[\text{mm}] \times$ průměr válce $[\text{mm}]$
-----------------------	---	---

Technické údaje – funkce Motion App „Volitelná úroveň tlaku“

- redukce tlaku v kanálu 2 a škrcení v kanálu 4
- redukce tlaku v kanálu 4 a škrcení v kanálu 2
- je potřeba tolik licencí, na kolika pozicích pro ventily je aplikace souběžně využívána

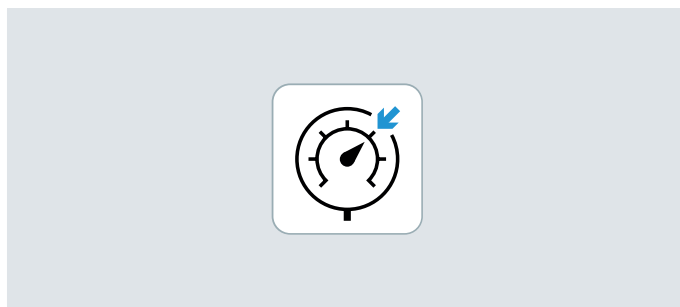

Popis funkce

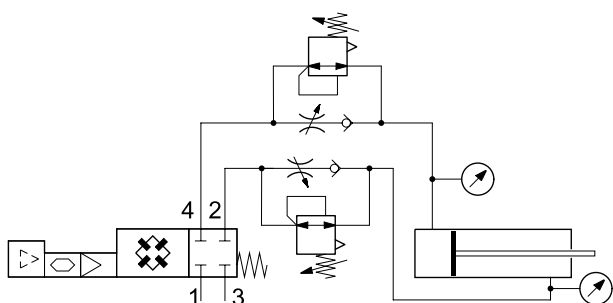

Pro kanály 2 a 4 lze nezávisle zadávat požadovaná hodnoty. Motion Terminal VTEM reguluje tlak samostatně a signalizuje nadřazenému řídicímu systému skutečný tlak přivedený do kanálu 2 a kanálu 4.

Vždy v tom kanálu, který se plní tlakem, probíhá regulace tlaku, v druhém kanálu můžete měnit škrcení na odvětrání. Díky variabilně nastavení tlaku lze v úloze dosahovat definované síly (např. pro lis).

Použití

- energeticky úsporný pohyb s redukováným tlakem
- regulace tlaku v plněné komoře
- řídicím systémem lze na dálku upravit tlak a samostatně jej zadat pro každý pohon a směr pohybu.

Přiřazení funkce

- pro celý Motion Terminal
- jednotlivým pozicím pro ventily
- lze přiřazovat cyklicky
- pro válce s pneumatickým tlumením

Přenos dat

- z řídicího systému do ventilu
- tlak v kanálu 2 a škrcení kanálu 4
- tlak v kanálu 4 a škrcení v kanálu 2
- uzavření komor
- vytlačení
- zasunutí
- obě komory odvětrány
- z ventilu do řídicího systému
- tlak v kanálu 2 a kanálu 4

Funkce pomalého náběhu tlaku

Pokud je při spuštění aplikace Motion App tlak přivedený na připojení 2 nebo 4 nižší než 2 bary, zvýší se na zadanou hodnotu. Teprve potom se spustí požadovaný pohyb.

Tato funkce zabraňuje nekontrolovanému rozjetí („vystřelení“) válce bez tlaku v protilehlé komoře.

Technické údaje

opakovatelná přesnost	[mbar]	typicky 8 (redukce tlaku)
celková přesnost	[mbar]	typicky ± 250 (redukce tlaku)
	[%]	typicky ±3 (průřez otevření)

Technické údaje – funkce Motion App „Regulace průtoku“

- zadání vzájemně nezávislých průtoků pro kanál 2 a kanál 4
 - řízený provoz bez dodatečných čidel
 - regulovaný provoz s vnějšími čidly průtoku pro velkou přesnost
 - je potřeba tolik licencí, na kolika pozicích pro ventily je aplikace souběžně využívána
- pro regulovaný provoz je také potřeba:
- modul s analogovými vstupy CTMM
 - čidlo průtoku (např. SFAB nebo SFAH) pro každý kanál

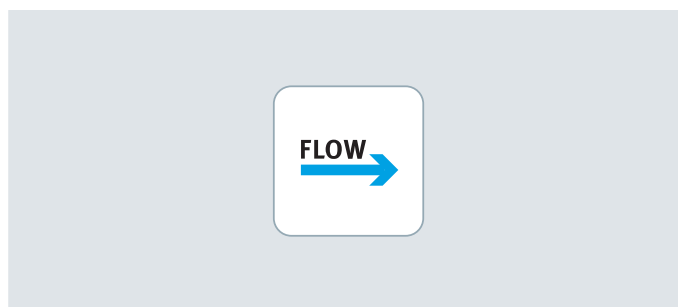

Popis funkce

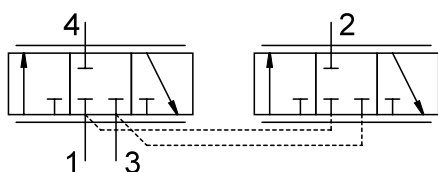

Pro kanály 2 a 4 lze nezávisle zadávat požadovaný průtok. Motion Terminal VTEM reguluje průtok samostatně a signalizuje nadřazenému řídicímu systému skutečný průtok kanálu 2 a kanálu 4.

K dispozici jsou následující regulační regulační charakteristiky:

- rychlá
- střední
- univerzální
- nastavení konfigurované uživatelem

Použití

- dva regulátory průtoku na každé pozici pro ventily
- lze zvolit různá média
- velká přesnost díky regulovanému provozu při použití vnějších čidel průtoku
- lze nastavit různé regulační charakteristiky

Přiřazení funkce

- jednotlivým pozicím pro ventily
- lze přiřazovat cyklicky

Přenos dat

- z řídicího systému do ventilu
- požadovaný průtok na kanálu 2
- požadovaný průtok na kanálu 4
- kanály lze aktivovat jednotlivě a nezávisle
- z ventilu do řídicího systému
- průtok na kanálu 2
- průtok na kanálu 4
- stavové informace

média

- CDA (suchý vzduch)
- Ar (argon)
- N₂ (dusík)
- CO₂ (oxid uhličitý)
- O₂ (kyslík), na vyžádání

Technické údaje

přesnost hodnoty průtoku (max. stacionární regulační přesnost)	[l/min]	regulováno: $\pm 4 \text{ l/min}^1$ řízeno: není údaj
---	---------	--

1) filtrovaná hodnota čidla k požadované hodnotě a odpovídající regulační charakteristika

Technické údaje – funkce Motion App „Soft-Stop“

- algoritmus pohybuje pístem časově-optimálně z jedné koncové polohy válce do druhé
- je potřeba tolik licencí, na kolika pozicích pro ventily je aplikace souběžně využívána

- dále je zapotřebí:
- modul s analogovými vstupy CTMM
 - dvě čidla SDAP po snímání polohy pohonu

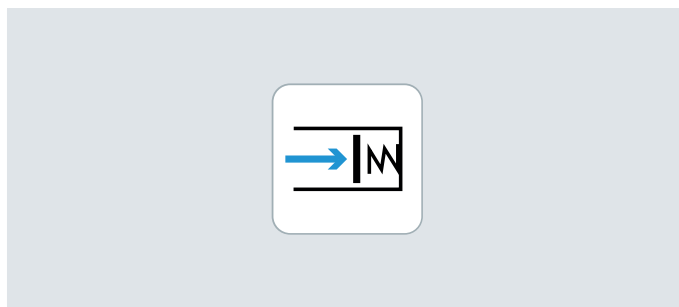

Popis funkce

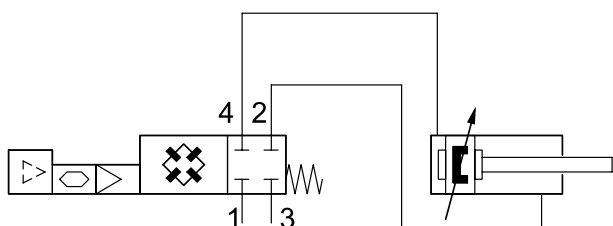

Motion Terminal VTEM zjišťuje samostatně v učícím režimu potřebné parametry, aby řídil připojený pohon při zrychlování a plynulém brzdění.

Plíživé změny během provozu se automaticky kompenzují.

Použití

- optimalizované časy cyklu (typická doba přejezdu 0,5 s u válců s pístnicí s průměrem válce 32 mm, zdvihem 500 mm a pohybuující se hmotností 11 kg)
- samočinné tlumení a díky tomu podstatně menší opotřebení, vibrace nebo rázy
- optimální pro velké pohybuující se hmotnosti a delší zdvih
- volitelný přítlak v koncové poloze

Přiřazení funkce

- jednotlivým pozicím pro ventily
- lze přiřazovat cyklicky
- ve spojení s čidly pro snímání části zdvihu
- pro pohony se samočinně nastavitelným pneumatickým tlumením na obou stranách (PPS)

Přenos dat

- | | |
|---|--|
| z řídicího systému do ventilu <ul style="list-style-type: none"> • vysunutí • zasunutí • odvětrání • zablokování (uzavření) | z ventilu do řídicího systému <ul style="list-style-type: none"> • dosažena koncová poloha • dosažen přítlak |
|---|--|

Funkce pomalého náběhu tlaku

- Při spuštění aplikace Motion App se kontroluje poloha pístu a tlakové poměry.
- Pokud je píst v koncové poloze:
- tlak odvětrávaného připojení se vyrovná na předem nastavený přítlak
 - napájený přípoj se zcela odvětrá
- Pokud píst není v koncové poloze, válec najede plynule předem zadaným směrem do koncové polohy. Teprve potom se spustí požadovaný pohyb. Tato funkce zabraňuje nekontrolovanému rozjetí („vystřelení“) válce bez tlaku v protilehlé komoře.

Technické údaje

opakovatelná přesnost	[ms]	rozšířená nejistota měření (95 %) <70 ms při pravidelném zajíždění a vyjíždění
-----------------------	------	--

Technické údaje – funkce Motion App: „Diagnostika úniků“

-  - průtok
rozsah měření 2 ... 50 l/h

• součást základní výbavy

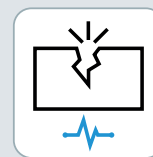

Popis

funkce

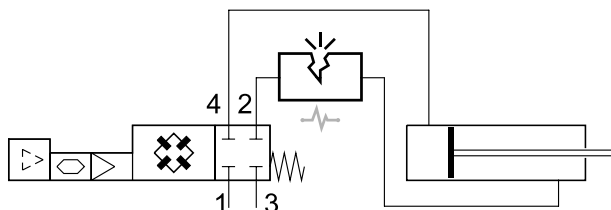

Pro výpočet netěsnosti se na ventilu zjišťuje pokles tlaku (pohon v koncové poloze). Aby zjištěná hodnota mohla být vyhodnocena, při měření na začátku zjišťované doby se zjistí referenční hodnoty. Motion Terminal VTEM potom porovnává hodnoty následných měření s touto referenční hodnotou.

Z tohoto srovnání vyplyne vyhodnocení podle nastavitelných mezí. Výsledkem je vyhodnocení a rozdíl mezi skutečnou naměřenou hodnotou a referenční hodnotou. Během diagnostiky se pohon samočinně vysouvá a zasouvá. Kontrola úniků neprobíhá za provozu, ale samostatně jako kontrolní cyklus.

Použití

Úniky mohou být způsobeny poruchou (poškozené hadice) nebo opotřebením a stářím připojených součástí.

Pravidelnou kontrolou úniků lze proto:

- zjistit náhle vzniklou netěsnost
- včas rozpoznat opotřebenění válců a ventilů

Přiřazení funkce

- pro celý Motion Terminal
- pro měření vyžaduje pohyb
- ne pro úlohy s podtlakem
- pro všechny druhy pneumatických spotřebičů

Přenos dat

z řídicího systému do ventilu

- spuštění diagnostiky
- přerušení diagnostiky
- spuštění referenčního měření
- přerušení referenčního měření
- odvětrání

z ventilu do řídicího systému

- stav detekce
- změna úniků z kanálu 2
- změna úniků z kanálu 4
- vyhodnocení úniků z kanálu 2
- vyhodnocení úniků z kanálu 4

Technické údaje

opakovatelná přesnost	[l/h]	$\pm(2+0,15x \text{ skut. únik})$	podmínky: <ul style="list-style-type: none"> • celkový objem připojeného pneumatického systému včetně hadice 0,08 ... 5 l • napájecí tlak 0,5 ... 8 barů • rozsah úniků 0 ... 50 l/h • Tíha působící na připojený pohon smí být maximálně 75 % působící pneumatické síly.
-----------------------	-------	-----------------------------------	---

Technické údaje – funkce Motion App „Polohování“

- Regulační algoritmus pojíždí pístem s parametrizovanou dynamikou do zadané požadované polohy.
- Je potřeba takový počet licencí, kolik je jich současně používá (max. 2 licence na ventilový terminál)
- Lze použít na Motion Terminal s až 4 ventilovými deskami

dále je zapotřebí:

- modul s analogovými vstupy CTMM
- podle zdvihu až dva odměřovací systémy ke zjišťování polohy pohonu (odměřováním polohy musíte zjistit celkový rozsah pohybu pohonu)

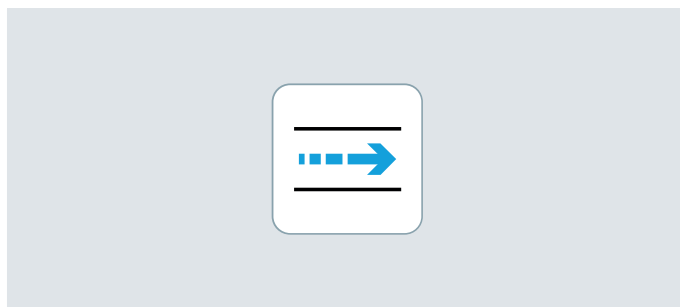

Popis funkce

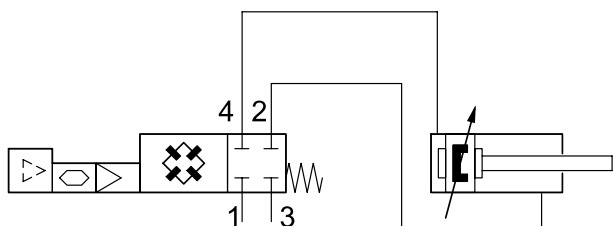

Motion App „Polohování“ umožňuje libovolné polohování pneumatického pohonu v celém jeho zdvihu. Díky odměřování polohy pístu pomocí analogových čidel je pro algoritmus vždy známa přesná poloha pohonu.

Díky dynamickému zadávání požadované hodnoty pro polohu a maximální rychlosti lze velmi individuálně realizovat úlohy pneumatického polohování. Rychlé uvedení do provozu je podporováno iniciačním učícím pohybem.

Použití

- velmi rychlé předběžné polohování
- kontrolovaný profil pohybů lze konfigurovat parametrizací (např. velká dynamika nebo rychlý pohyb s pozvolnými dorazy)
- energeticky úsporný pohyb válců je možný snížením úrovně tlaku parametrizací
- robustní vůči změnám vedoucím k opotřebení
- možné zadání konečné rychlosti pro úlohy zahrnující kontakt

Přiřazení funkce

- jednotlivým pozicím pro ventily
- lze přiřazovat cyklicky
- ve spojení s odměřováním polohy v celém rozsahu pohybu
- možné délky hadic do 3 m
- vhodné pro úlohy s velkou i nízkou hmotností

Přenos dat

- | | |
|--|--|
| <ul style="list-style-type: none"> z řídicího systému do ventilu • cílová poloha • max. rychlost • přesunutí do cílové polohy • regulované zastavení • zablokování (uzavření) • odvětrání | <ul style="list-style-type: none"> z ventilu do řídicího systému • skutečná poloha • síla pohonu • dosažena koncová poloha • cílová poloha dosažena • překmity přes cílovou polohu na plánované dráze • řízené zastavení kvůli překonání koncové polohy |
|--|--|

Funkce pomalého náběhu tlaku





při spuštění Motion App se zkontrolujte úroveň tlaku na pracovních přípojeních. Pokud naměřená úroveň tlaku je mimo toleranci střední hodnoty tlaku ± 1 bar, úroveň tlaku se nejprve zvýší a po dosažení tolerance začne polohovací pohyb.

Pokud naměřená úroveň tlaku leží v rámci zadané tolerance, pohyb začne hned.

Technické údaje

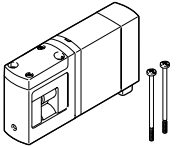
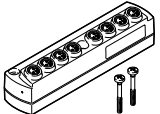

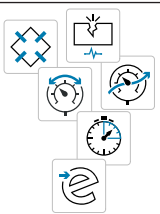
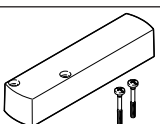
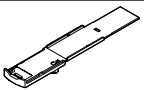
přesnost polohování	[mm]	typicky $\pm 1,5$	podmínky: <ul style="list-style-type: none"> • údaje o přesnosti se vztahují na odměřování polohy (požadavky najdete v dokumentaci pro uživatele Motion App) • montážní poloha vodorovná nebo svislá • pro pohony: DSBC-... • délka válce: 30 ... 500 mm • průměr válce: 32, 40 a 50 mm • délka hadice: 1 ... 3 m • typ hadice: PUN-8... / PAN-8... • napájecí tlak: 6 ... 8 barů (rel) • střední tlak: – max. střední tlak < napájecí tlak (rel) – 2 bary – min. střední tlak > napájecí tlak (rel) – 2,5 baru • průměr válce [mm] - minimální hmotnost [kg] 									
překmit vztážený na požadovanou polohu	[mm]	< $\pm 2,5$										
citlivost reakce (nejmenší změna požadované hodnoty, od které regulátor nejpozději reaguje)	[mm]	10										
			<table border="0"> <tr> <td>32</td> <td>-</td> <td>1</td> </tr> <tr> <td>40</td> <td>-</td> <td>2</td> </tr> <tr> <td>50</td> <td>-</td> <td>3</td> </tr> </table>	32	-	1	40	-	2	50	-	3
32	-	1										
40	-	2										
50	-	3										

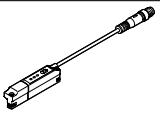
Příslušenství

Údaje pro objednávky		č. dílu	typ	PE ¹⁾	
ventily					
	ventil pro ventilovou pozici	8047503	VEVM-S1-27-B-C-F-1T1L	1	
moduly se vstupy					
	moduly s 8 vstupy	digitální vstupy	8047505	CTMM-S1-D-8E-M8-3	1
		analogové vstupy	8047506	CTMM-S1-A-8E-A-M8-4	1
	krytky k uzavření nepoužívaných zásuvek	pro připojení M8	177672	ISK-M8	10
funkce Motion App					
	Základní výbava (Basic Motion Apps)	<ul style="list-style-type: none"> • funkce spínacích ventilů • proporcionální průtokové ventily • škrcení přívodu a odvětrání • pohyb ECO • diagnostika úniků 	–	–	–
	funkce spínacích ventilů		8070377	GAMM-A1	1
	proporcionální průtokové ventily		8070378	GAMM-A2	1
	proporcionální regulace tlaku		8072609	GAMM-A3	1
	proporcionální regulace tlaku podle modelu		8087394	GAMM-A4	1
	škrcení přívodu a odvětrání		8072611	GAMM-A5	1
	pohyb ECO		8072612	GAMM-A6	1
	předvolba času pohybu		8072613	GAMM-A7	1
	volitelná úroveň tlaku		8072614	GAMM-A8	1
	regulace průtoku		8143568	GAMM-A10	1
	Soft-Stop		8072615	GAMM-A11	1
	diagnostika úniků		8072616	GAMM-A12	1
	polohování		8116173	GAMM-A33	1
Příslušenství					
	krycí desky na pozici pro ventil nebo pozici pro modul se vstupy	8047504	VABB-P11-27-T	1	
	držáky popisových štítků pro ventil	8047501	ASCF-H-P11	4	
	upevnění na lištu DIN	8047542	VAME-P11-MK	1	
snímače polohy					
	analogová čidla pro modul se vstupy	rozsah snímání 0 ... 50 mm	8050120	SDAP-MHS-M50-1L-A-E-0.3-M8	1
		rozsah snímání 0 ... 100 mm	8050121	SDAP-MHS-M100-1L-A-E-0.3-M8	1
		rozsah snímání 0 ... 160 mm	8050122	SDAP-MHS-M160-1L-A-E-0.3-M8	1

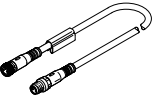

1) množství v balení

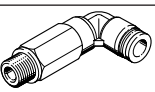
Příslušenství

Údaje pro objednávky			č. dílu	typ	PE ¹⁾
spojovací kabely			technické údaje → internet: nebu		
	stavebnice libovolných spojovacích kabelů	délka kabelu 0,1 ... 30 m	★ 539052	NEBU-... → internet: nebu	–
	<ul style="list-style-type: none"> přímý konektor, 4 piny přímá zásuvka M8x1, 4 piny 	délka kabelu 2,5 m	★ 554035	NEBU-M8G4-K-2.5-M8G4	1
šroubení s nástrčnými koncovkami, přímá			Technické údaje → internet: qsm		
	vnější závit M5, pro hadici s vnějším ø	4 mm	★ 153315	QSM-M5-4-I	10
	vnější závit M7, pro hadici s vnějším ø	6 mm	★ 153321	QSM-M7-6-I	10
	vnější závit G1/8, pro hadici s vnějším ø	4 mm	★ 186095	QS-G1/8-4	10
			★ 132036	QS-G1/8-4-100	100
		6 mm	★ 186096	QS-G1/8-6	10
			★ 132037	QS-G1/8-6-100	100
		8 mm	★ 186098	QS-G1/8-8	10
		★ 132038	QS-G1/8-8-50	50	
	vnější závit G3/8, pro hadici s vnějším ø	8 mm	★ 186111	QS-G3/8-8-I	10
		10 mm	★ 186113	QS-G3/8-10-I	10
		12 mm	★ 186114	QS-G3/8-12-I	10
		16 mm	★ 186347	QS-G3/8-16	1
šroubení s nástrčnými koncovkami, úhlová			technické údaje → internet: qsl		
	vnější závit M5, pro hadici s vnějším ø	4 mm	★ 130831	QSMLV-M5-4-I	10
	vnější závit M7, pro hadici s vnějším ø	6 mm	★ 186353	QSML-M7-6	10
	vnější závit G1/8, pro hadici s vnějším ø	4 mm	★ 186116	QSL-G1/8-4	10
			★ 132048	QSL-G1/8-4-100	100
		6 mm	★ 186117	QSL-G1/8-6	10
			★ 132049	QSL-G1/8-6-100	100
		8 mm	★ 186119	QSL-G1/8-8	10
		★ 132050	QSL-G1/8-8-50	50	
	vnější závit G3/8, pro hadici s vnějším ø	8 mm	★ 186121	QSL-G3/8-8	10
		10 mm	★ 186123	QSL-G3/8-10	10
		12 mm	★ 186124	QSL-G3/8-12	10
	šroubení s nástrčnými koncovkami, úhlová, dlouhá			technické údaje → internet: qsl	
	vnější závit G1/8, pro hadici s vnějším ø	4 mm	★ 186127	QSL-G1/8-4	10
		★ 133015	QSL-G1/8-4-100	100	
		6 mm	★ 186128	QSL-G1/8-6	10
		★ 133016	QSL-G1/8-6-100	100	
		8 mm	★ 186130	QSL-G1/8-8	10
	★ 133017	QSL-G1/8-8-100	100		
	vnější závit G3/8, pro hadici s vnějším ø	8 mm	★ 186132	QSL-G3/8-8	10
		10 mm	★ 186134	QSL-G3/8-10	10
		12 mm	★ 186135	QSL-G3/8-12	10

1) množství v balení

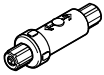
Příslušenství

Údaje pro objednávky			č. dílu	typ	PE ¹⁾
vakuové filtry					
	filtr do hadice, lze použít pro hadice s vnějším ø	4 mm	535883	VAF-PK-3	1
		6 mm	15889	VAF-PK-4	1
		8 mm	160239	VAF-PK-6	1
záslepky technické údaje → internet: b					
	pro uzavření nepotřebných připojení	závit M5	★ 3843	B-M5	10
		závit G1/8	★ 3568	B-1/8	10
		závit G3/8	★ 3570	B-3/8	10
tlumiče hluku technické údaje → internet: amte					
	pro závit M7		161418	UC-M7	1
	pro závit G3/8		★ 6843	U-3/8-B	1

1) množství v balení