

Uhlové uchopovače HGWC

FESTO

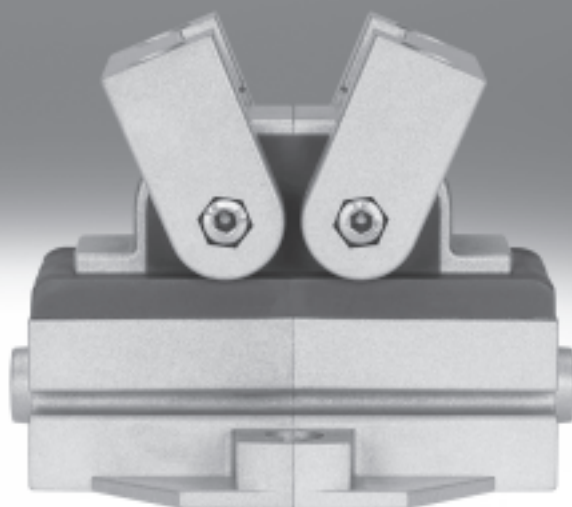

Uhlový uchopovač HGWC

hlavné údaje

FESTO

Stručný prehľad

všeobecné údaje

Kompaktný a nákladovo optimalizovaný uhlový uchopovač sa skladá z dvoch, zrkadlovo symetrických polovic telesá zo zinkovej tlakovej liatiny. Prevod sily lineárneho pohybu piestu na pohyb čeľuste sa uskutočňuje prostredníctvom pneumatického valca, ktorý pôsobí prostredníctvom unášača

priamo na čeľuste uložené v telese s využitím princípu ozubeného hriadeľa a pastorku. Na dosiahnutie malej vôle uchopovača sú do telesa vložené príslušné vodiace prvky, ktoré sú predpäté s využitím skrutiek s valcovou hlavou.

- dvojčinný uchopovač
- vďaka internému pevnému škrteniu nevyžaduje 90% prípadov žiadne externé škrtenie
- veľká sila pri malom objeme
- vhodné ako vonkajší a vnútorný uchopovač

- uhol otvárania 30°, 80°
- rôzne možnosti adaptácie k pohonom
- opakovateľná presnosť 0,05 mm
- drážka pre bezdotykové snímače SME/SMT-10

-  upozornenie
návrhový softvér
výber uchopovača
→ www.festo.sk

podrobnosti

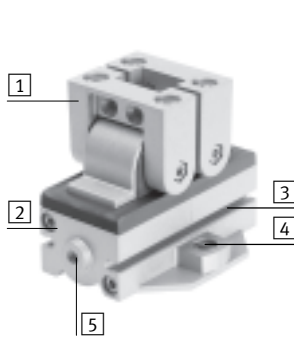

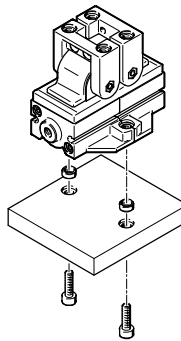

- 1 čeľuste
- 2 delené teleso
- 3 drážka pre snímač polohy, pre snímanie polohy piestu
- 4 možnosť upevnenia
- 5 prípoj stlačeného vzduchu

spôsob upevnenia:
zospodu

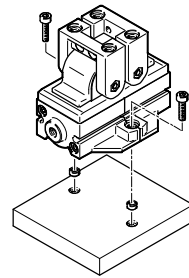

zhora



-  upozornenie
Uhlové uchopovače nie sú navrhnuté pre nasledujúce aplikácie:

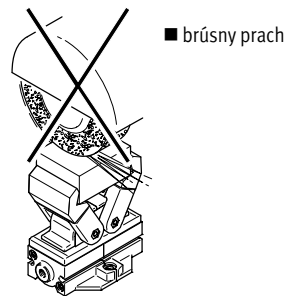
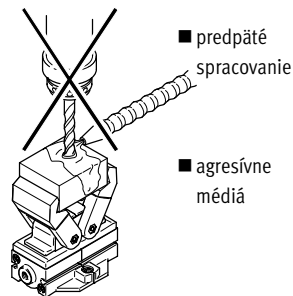

■ zväracie iskry

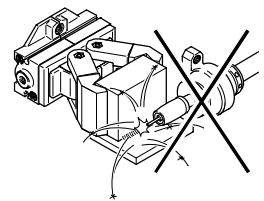

Uhlový uchopovač HGWC

prehľad pripojiteľných komponentov a legenda k typovému značeniu

Prehľad príslušenstva

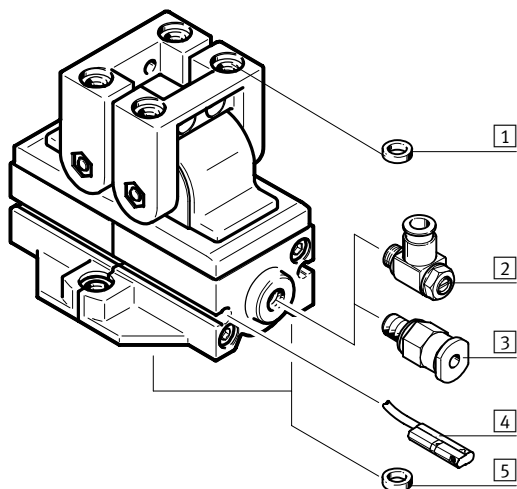

Systémový produkt pre manipulačnú a montážnu techniku

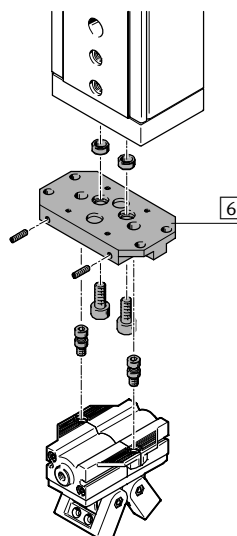

Príslušenstvo		
typ	stručný opis	→ strana/internet
1 strediace puzdro ZBH	<ul style="list-style-type: none"> ■ pre stredovanie pri montáži prstov uchopovača ■ 4 kusy sú súčasťou dodávky uchopovačov 	12
2 škrtiaci spätný ventil GRLA	pre reguláciu rýchlostí	grla
3 nástrčný prípoj QS	pre pripojenie hadíc stlačeného vzduchu s kalibrovaným vonkajším priemerom	quick star
4 snímače koncových polôh SME/SMT-10	na snímanie polohy piestu	12
5 strediace puzdro ZBH	<ul style="list-style-type: none"> ■ pre stredovanie pri montáži k pohonu alebo na dosku ■ 2 kusy sú súčasťou dodávky uchopovačov 	12
6 konštrukčná zostava adaptéra HAPG, HMSV	spojenia pohon/uchopovač	10

Legenda k typovému označeniu

HGWC		–	12	–	40	–	A
typ							
HGWC	uhlové uchopovače						
veľkosť							
uhol otvárania na jednu čeľusť							
15	15°						
40	40°						
snímanie polohy							
A	pre snímače koncových polôh						

Uhlový uchopovač HGWC

údajový list

FESTO

funkcia
dvojčinný
HGWC-...-A

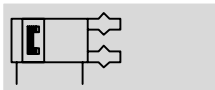

-  - veľkosť
12, 16, 20 mm
-  - uhol otvárania
30° a 80°



Všeobecné technické údaje				
veľkosť	12	16	20	
konštrukcia	ozubený hriadeľ/pastorok postupnosť pohybov s núteným vedením			
spôsob činnosti	dvojčinný pohon			
funkcia uchopenia	uhlová			
počet čelustí	2			
max. uhol otvárania	[°]	30, 80		
pneumatický prípoj	M5			
opakovateľná presnosť ¹⁾	[mm]	≤ 0,05		
max. presnosť výmeny	[mm]	≤ 0,2		
max. vôľa čeluste ²⁾	[mm]	≤ 0,1		
max. uhlová vôľa uchopovacej čeluste ³⁾	[°]	≤ 0,5		
max. pracovná frekvencia	[Hz]	≤ 4		
rotačná symetria	[mm]	≤ ∅ 0,2		
snímanie polohy	pre snímače koncových polôh			
spôsob upevnenia	s vnútorným závitom a strediacim puzdrom			
montážna poloha	ľubovoľná			
hmotnosť výrobku	[g]	200	350	700

- 1) rozptyl nastavenia koncových polôh v konštantných podmienkach pri 100 po sebe idúcich zdvihoch v smere pohybu čelustí
- 2) prične k smeru pohybu čelustí
- 3) predpäté, obehové puzdro bez vôle

Prevádzkové podmienky a podmienky okolia		
prevádzkový tlak	[bar]	2 ... 8
prevádzkové médium	stlačený vzduch podľa ISO 8573-1:2010 [7:4:4]	
upozornenie pre prevádzkové/riadiace médium	prevádzka s mazaním možná (potrebné pri ďalšej prevádzke)	
teplota okolia ¹⁾	[°C]	+5 ... +60
odolnosť proti korózii KBK ²⁾	2	

- 1) Berte ohľad na rozsah bezdotykových snímačov.
- 2) Trieda odolnosti proti korózii 2 podľa normy Festo 940 070
Konštrukčné diely s miernymi nárokmi na odolnosť proti korózii. Vonkajšie viditeľné časti s požiadavkami predovšetkým na vzhľad povrchu, ktorý je vystavený priamemu kontaktu s okolitou pre priemysel bežnou atmosférou prípadne médiami, ako sú chladiace látky a mazivá.

Uhlový uchopovač HGWC

údajový list

FESTO

Materiály

funkčný rez

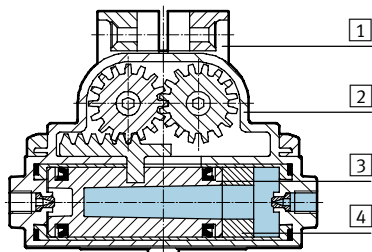

Uhlové uchopovače

1	čelúšť	zinková tlaková liatina, lakovaná
2	teleso	zinková tlaková liatina, lakovaná
3	piest	polyamid
4	distančná dutinka	polyuretán
-	tesnenia	polyuretán, nitrilový kaučuk
-	poznámka o materiáli	bez obsahu medi, PTFE a silikónu v zmysle RoHS

Celkový uchopovací moment pri 6 bar

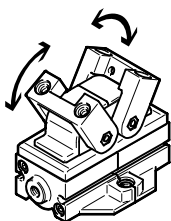

veľkosť		12	16	20
otváranie	[Ncm]	22	72	144
zatváranie	[Ncm]	22	72	144

Statická záťažová charakteristika na čelústiach

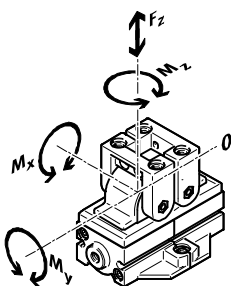

Uvedené prípustné sily a momenty sa vzťahujú na povrch jednej čelúste.

Uvedené hodnoty zahrňujú rameno páky, prídavné ťažové sily pôsobením obrobku resp. externého prsta čelúste

a vznikajúce sily zrýchlenia počas pohybu.

Pri výpočte momentov je nutné zohľadniť polohu 0 systému súradníc (vedenie jednej čelúste).

veľkosť		12	16	20
max. prípustná sila F_z	[N]	40	60	80
max. prípustný moment M_x	[Nm]	2,5	4	8
max. prípustný moment M_y	[Nm]	0,6	1	1,9
max. prípustný moment M_z	[Nm]	2	3,2	6,7

Uhlový uchopovač HGWC

údajový list

FESTO

Hmotnostné momenty zotrvačnosti

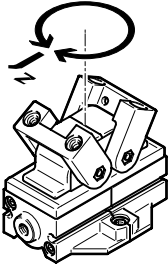

Hmotnostný moment zotrvačnosti [kgm²x10⁻⁴] paralelného uchopovača vztiahnutý na strednú os v nezaťaženom konštrukčnom stave.

veľkosť		12	16	20
HGWC-...-A	[kgm ² x10 ⁻⁴]	0,52	1,35	4,31

Časy otvárania a zatvárania [ms] pri 6 bar

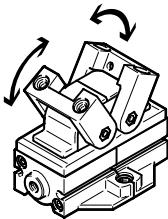

Uvedené časy otvárania a zatvárania [ms] boli merané pri izbovej teplote, prevádzkovej tlaku 6 bar a pri zvisle zabudovanom uchopovači bez prídavných prstov uchopovača.

Pre vyššie tiažové sily musia byť uchopovače škrtené. Časy otvárania a zatvárania musia byť zodpovedajúco nastavené.

veľkosť		12-15	12-40	16-15	16-40	20-15	20-40
bez externých prstov čeľuste							
HGWC-...-A	otváranie	50	70	50	85	50	90
	zatváranie	35	50	35	70	35	75

Uhlový uchopovač HGWC

údajový list

Uchopovacia sila F_H na jednu čeľusť v závislosti od prevádzkového tlaku a ramena páky x

Z nasledujúceho grafu možno zistiť uchopovacie sily, v závislosti od prevádzkového tlaku a ramena páky.

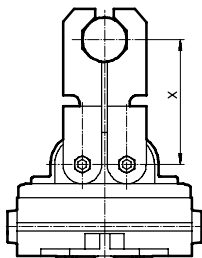

HGWC-12-A

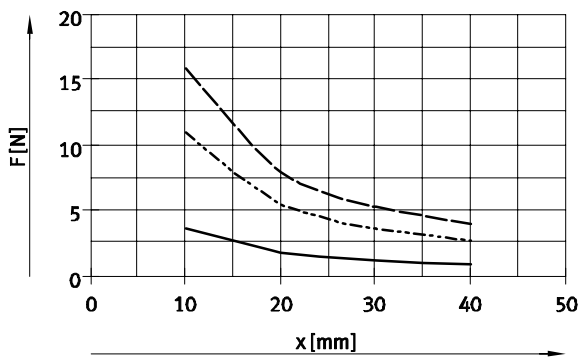

HGWC-16-A

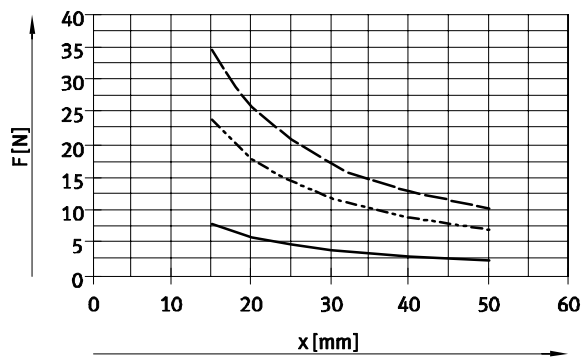

HGWC-20-A

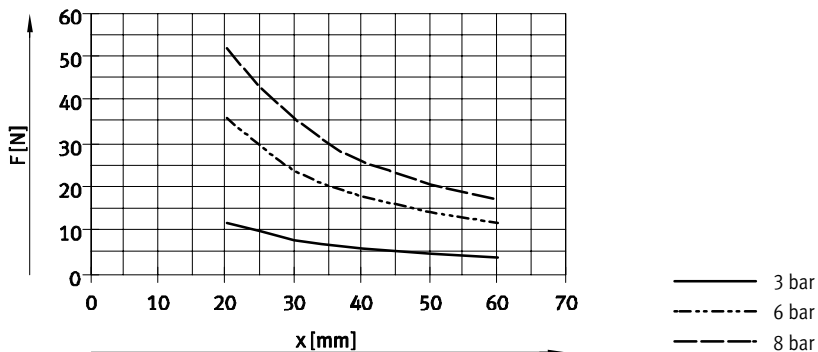

- 3 bar
- - - 6 bar
- · - 8 bar

Uhlový uchopovač HGWC

údajový list

FESTO

Rozmery

sťahovanie CAD modelov → www.festo.sk/engineering

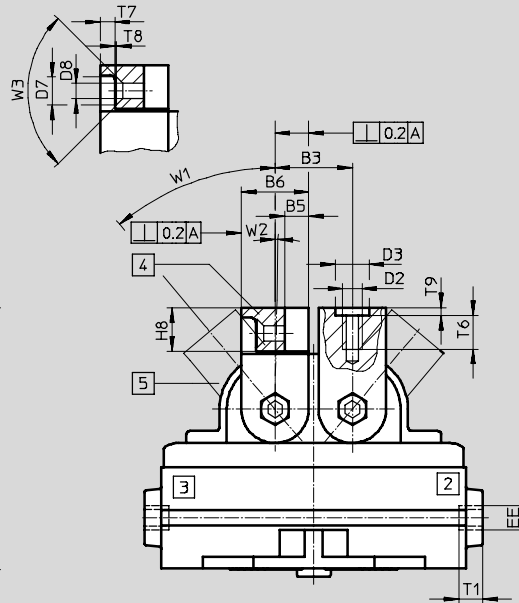
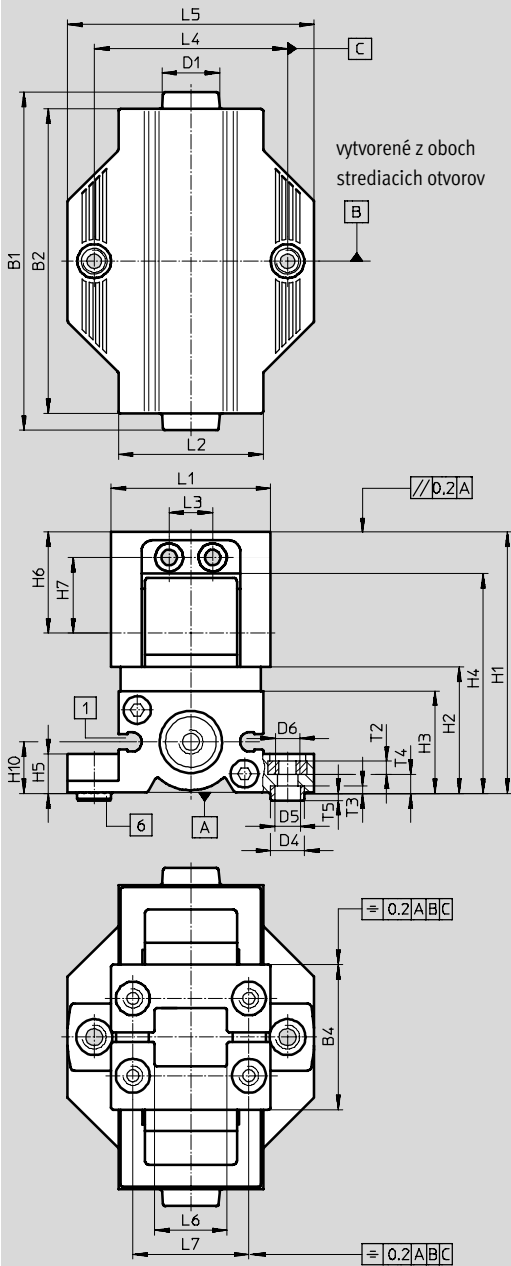

- 1 drážka pre snímač koncových polôh
- 2 prípoj stlačeného vzduchu otvoriť
- 3 prípoj vzduchu zatvoriť
- 4 čelist' zatvorená
- 5 čelist' otvorená
- 6 strediace puzdra ZBH
(2 kusy sú súčasťou dodávky)

Uhlový uchopovač HGWC

údajový list

FESTO

typ	B1	B2	B3	B4	B5	B6	D1	D2	D3	D4	D5
			±0,05	+0,25 -0,05	+0,5	+0,1			+0,05 -0,02	F10/h7	
HGWC-12	57	52	12	23	4	11	12	M3	5	7	5,3
HGWC-16	70	63	16	30	5,5	14	12	M4	7	7	5,3
HGWC-20	86	79	20	38	6	18	12	M5	9	9	6,4

typ	D6	D7	D8	EE	H1	H2	H3	H4	H5	H6	H7
					±0,5					±0,2	
HGWC-12	M4	4,8	2,6	M5	43,2	20,7	18,2	35,2	6,9	17	12,5
HGWC-16	M5	5,8	3,2	M5	54,2	26,2	21,2	44,7	8,2	21	15,7
HGWC-20	M6	8,1	4,4	M5	68,2	32,7	27	55,7	10,2	26,5	19,5

typ	H8	H10	L1	L2	L3	L4 ¹⁾	L5	L6	L7 ¹⁾	T1
			±0,2		±0,1			+0,25 -0,05		min.
HGWC-12	7,5	9,2	27,5	25,5	6	33	42	12	20	4,5
HGWC-16	9	10,7	33	30	9	40	51	15	24	5
HGWC-20	12	13,7	45	38	12	50	65	21	33	5

typ	T2	T3	T4	T5	T6	T7	T8	T9	W1	W2	W3
		±0,1	+0,4 -0,3	+0,1 -0,3	min.	+0,2		+0,1	±2	±3	
HGWC-12-15	2,2	1,7	3,1	1,3	6	1,7	0,5	1,3	15°	1°	90°
40°											
HGWC-16-15	2,7	1,8	3,8	1,2	7	3	0,3	1,6	15°	1°	90°
40°											
HGWC-20-15	3,2	2,3	5,2	1,7	9	3,5	0,5	2,1	15°	1°	90°
40°											

1) tolerancia pre strediaci otvor ±0,03
tolerancia pre závit ±0,2

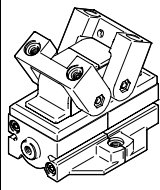
Typové označenie			
	veľkosť	uhol otvárania [°]	dvojčinný č. dielu typ
	12	30	565135 HGWC-12-15-A
		80	565141 HGWC-12-40-A
	16	30	565137 HGWC-16-15-A
		80	565143 HGWC-16-40-A
	20	30	565139 HGWC-20-15-A
		80	565145 HGWC-20-40-A

Uhlový uchopovač HGWC

príslušenstvo



FESTO

Konštrukčná zostava adaptéra HAPG

materiál:
hliníková tvárna zliatina
bez obsahu medi a PTFE
v zmysle RoHS

 upozornenie

Konštrukčná zostava obsahuje individuálne upevňovacie rozhranie ako aj potrebný upevňovací materiál.

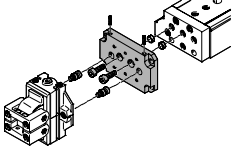
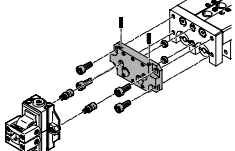
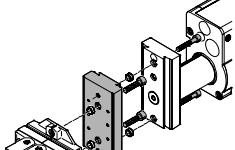
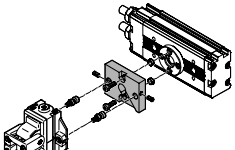
Prípustné kombinácie pohon/uchopovač s konštrukčnou zostavou adaptéra					stahovanie CAD modelov → www.festo.sk/engineering		
kombinácia	pohon veľkosť	uchopovače veľkosť	možnosť montáže		konštrukčná zostava adaptéra		
					KBK ¹⁾	č. dielu	typ
DGSL/HGWC	DGSL	HGWC			DHAA, HAPG		
	12, 16	12	■	■	2	529018	HAPG-58
	20, 25	16	■	■		191267	HAPG-49
	20, 25	20	■	■		191269	HAPG-51
SLT/HGWC	SLT	HGWC			DHAA, HAPG		
	10	12	-	■	2	542670	HAPG-100
	16	12	-	■		529018	HAPG-58
	16	16	-	■		542666	HAPG-101
	20	16	-	■		191267	HAPG-49
	20	20	-	■		542667	HAPG-102
	25	20	-	■		191269	HAPG-51
HMP/HGWC	HMP	HGWC			DHAA, HAPG		
	16	16	■	-	2	191263	HAPG-45
	20, 25	20	■	-		191264	HAPG-46
DRQD/HGWC	DRQD-...	HGWC			DHAA, HAPG		
	12, 16	12	■	■	2	542671	HAPG-SD2-41
	16, 20	16	■	■		542668	HAPG-SD2-42
	20	20	■	■		542669	HAPG-SD2-43
	25	20	■	■		542758	HAPG-SD2-44

1) Trieda odolnosti proti korózii 2 podľa normy Festo 940 070

Konštrukčné diely s miernymi nárokmi na odolnosť proti korózii. Vonkajšie viditeľné časti s požiadavkami predovšetkým na vzhľad povrchu, ktorý je vystavený priamemu kontaktu s okolitou pre priemysel bežnou atmosférou prípadne kontaktu s médiami, ako sú chladiace látky a mazivá.

Uhlový uchopovač HGWC

príslušenstvo



FESTO

Konštrukčná zostava adaptéra
HAPG, HMSV

materiál:
hliníková tvárna zliatina
bez obsahu medi a PTFE
v zmysle RoHS

 upozornenie

Konštrukčná zostava obsahuje individuálne upevňovacie rozhranie ako aj potrebný upevňovací materiál.

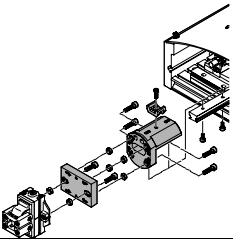
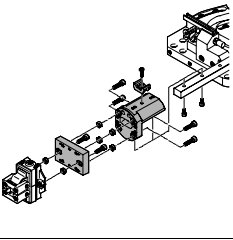
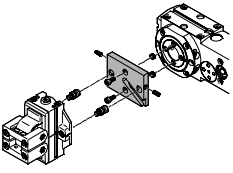
Prípustné kombinácie pohon/uchopovač s konštrukčnou zostavou adaptéra					stahovanie CAD modelov → www.festo.sk/engineering		
kombinácia	pohon veľkosť	uchopovače veľkosť	možnosť montáže		KBK ¹⁾	konštrukčná zostava adaptéra	
						č. dielu	typ
	HSP	HGWC				DHAA, HAPG	
	16	16	-	■	2	191901	HAPG-55
	25	20	-	■		540882	HAPG-71-B
						191901	HAPG-55
						540883	HAPG-72-B
	HSW	HGWC				DHAA, HAPG	
	12	16	-	■	2	191901	HAPG-55
	16	16	-	■		540882	HAPG-71-B
						191901	HAPG-55
						540882	HAPG-71-B
	ERMB	HGWC				DHAA, HAPG	
	20	16	■	■	2	542668	HAPG-SD2-42
	20	20	■	■		542669	HAPG-SD2-43
	25	20	■	■		542758	HAPG-SD2-44

1) Trieda odolnosti proti korózii 2 podľa normy Festo 940 070

Konštrukčné diely s miernymi nárokmi na odolnosť proti korózii. Vonkajšie viditeľné časti s požiadavkami predovšetkým na vzhľad povrchu, ktorý je vystavený priamemu kontaktu s okolitou pre priemysel bežnou atmosférou prípadne kontaktu s médiami, ako sú chladiace látky a mazivá.

Uhlový uchopovač HGWC

príslušenstvo

FESTO



Typové označenie – strediace puzdrá				údajové listy → internet: zbh	
	pre veľkosť [mm]	č. dielu	typ	PE ¹⁾	
	pre montáž k pohonu alebo na dosku				
	12, 16	186717	ZBH-7	10	
	20	150927	ZBH-9	10	
	pre montáž prstov čeľuste				
	12	189652	ZBH-5	10	
	16	186717	ZBH-7	10	
	20	150927	ZBH-9	10	

1) množstvo v balnej jednotke

Typové označenie – snímače koncových polôh pre kruhovú drážku, pripojovací kábel pozdĺžne						
	spôsob upevnenia	elektrický prípoj, smer výstupu prípoja	spínací výstup	dĺžka kábla [m]	č. dielu	typ
	spínač, bezkontaktný					
	údajové listy → internet: smt					
	nasaditeľné zhora	kábel, 3 žily, po dĺžke	PNP	2,5	551373	SMT-10M-PS-24V-E-2,5-L-OE
	do drážky	konektor M8x1, 3 póly, po dĺžke		0,3	551375	SMT-10M-PS-24V-E-0,3-L-M8D
spínač, magnetické jazýčkové relé						
údajové listy → internet: sme						
nasúvanie do drážky	kábel, 3 žily, po dĺžke	kontaktný	2,5	173210	SME-10-KL-LED-24	
po dĺžke	konektor M8x1, 3 póly, po dĺžke		0,3	173212	SME-10-SL-LED-24	

Typové označenie – snímače koncových polôh pre kruhovú drážku, pripojovací kábel priečne						
	spôsob upevnenia	elektrický prípoj, smer výstupu prípoja	spínací výstup	dĺžka kábla [m]	č. dielu	typ
	spínač, bezkontaktný					
	údajové listy → internet: smt					
	nasaditeľné zhora	kábel, 3 žily, priečne	PNP	2,5	551374	SMT-10M-PS-24V-E-2,5-Q-OE
	do drážky	konektor M8x1, 3 póly, priečne		0,3	551376	SMT-10M-PS-24V-E-0,3-Q-M8D
spínač, magnetické jazýčkové relé						
údajové listy → internet: sme						
nasúvanie do drážky	kábel, 3 žily, priečne	kontaktný	2,5	173211	SME-10-KQ-LED-24	
po dĺžke	konektor M8x1, 3 póly, priečne		0,3	173213	SME-10-SQ-LED-24	

Typové označenie – snímače koncových polôh pre kruhovú drážku, krátky tvar						
	spôsob upevnenia	elektrický prípoj, smer výstupu prípoja	spínací výstup	dĺžka kábla [m]	č. dielu	typ
	spínač, bezkontaktný					
	údajové listy → internet: smt					
	nasúvanie do drážky	kábel, 3 žily, priečne	PNP	2,5	547862	SMT-10G-PS-24V-E-2,5Q-OE
po dĺžke	konektor M8x1, 3 póly, priečne	0,3		547863	SMT-10G-PS-24V-E-0,3Q-M8D	

Typové označenie – spojovacie vedenie					údajové listy → internet: nebu	
	elektrický prípoj vľavo	elektrický prípoj vpravo	dĺžka kábla [m]	č. dielu	typ	
	priama zásuvka, M8x1, 3 póly		kábel, voľný koniec, 3 žily	2,5	541333	NEBU-M8G3-K-2.5-LE3
				5	541334	NEBU-M8G3-K-5-LE3
	uhlová zásuvka, M8x1, 3 póly		kábel, voľný koniec, 3 žily	2,5	541338	NEBU-M8W3-K-2.5-LE3
				5	541341	NEBU-M8W3-K-5-LE3