

Kompaktní válce DPDM se snadnou montáží

FESTO



Technické údaje

Přehled

- dvojitá a jednočinná provedení
- s pojištěním proti pootočení nebo bez něj
- jednoduchá záměna kompaktních válců DMM
- snadná montáž díky mnoha upevňovacím rozhraním
- volitelné: provedení odolné teplotě do 120 °C

Porovnání kompaktních válců DMM a DPDM

- všechna upevňovací rozhraní válců DPDM jsou kompatibilní s upevňovacími rozhraními válců DMM
- v porovnání s DMM jsou DPDM podstatně kratší, hmotnost je při stejné funkci podstatně menší

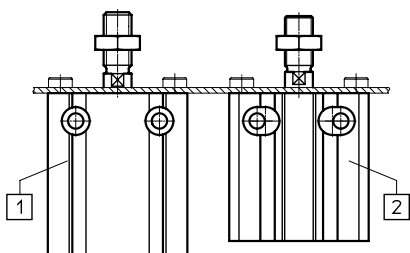

- [1] kompaktní válec DMM
[2] kompaktní válec DPDM

Možnosti upevnění

upevnění vpředu

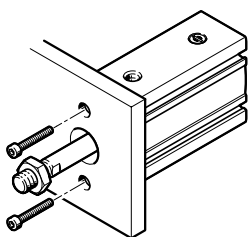

upevnění vzadu

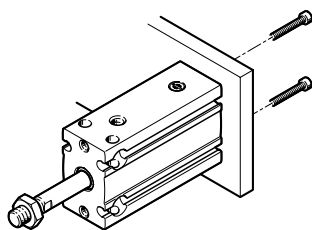

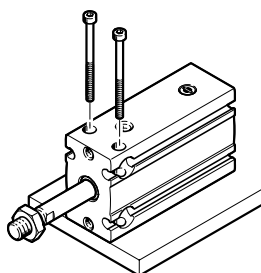

upevnění na výšku

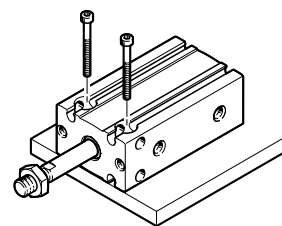

upevnění naplocho



Technické údaje





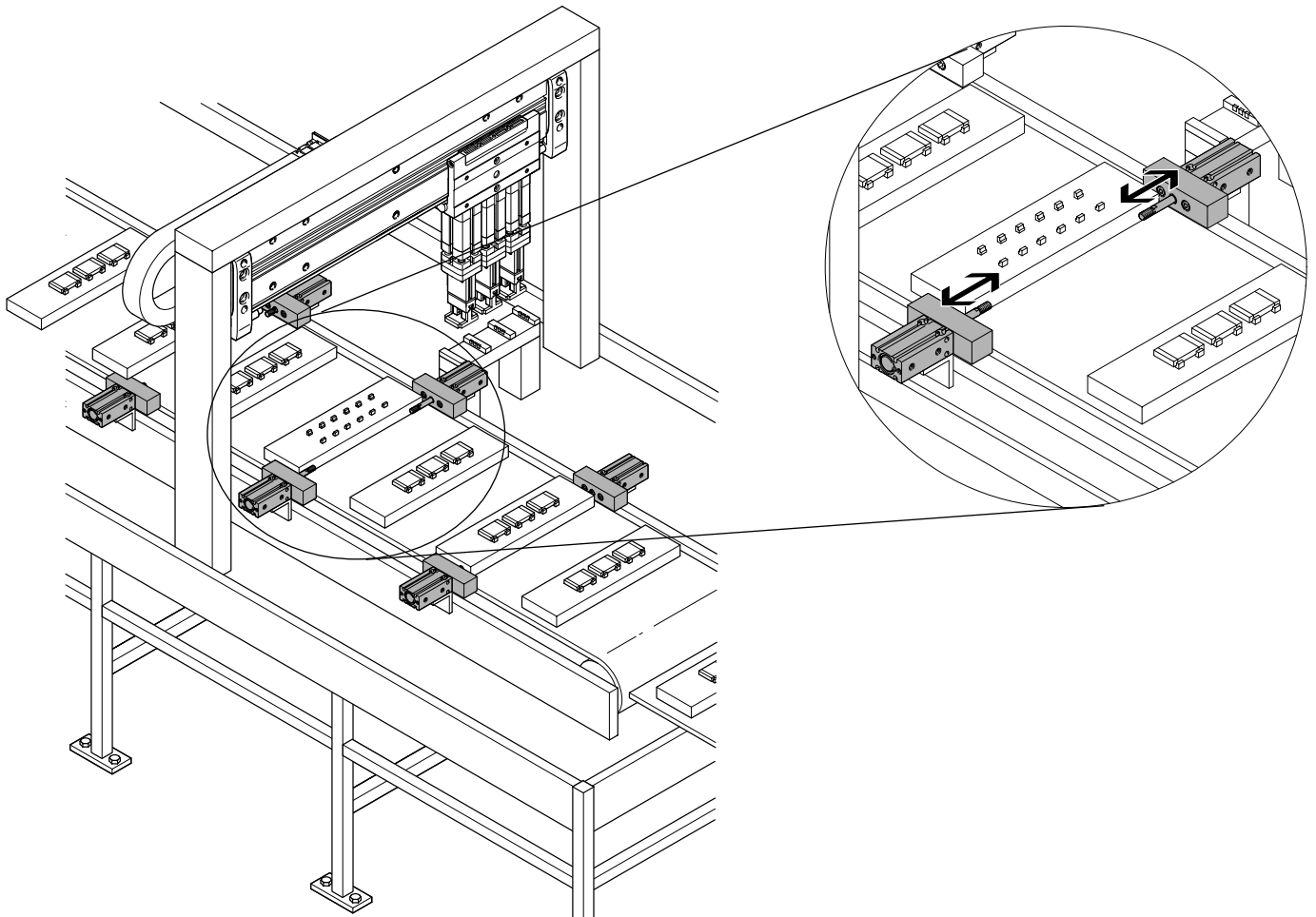

Varianty ze stavebnice výrobků		
symbol	technické údaje	popis
	T průchozí pístnice	pístnici lze použít k připojení na obou stranách
	H průchozí dutá pístnice	pístnici lze použít k připojení na obou stranách, je dutá, lze ji tedy použít k přívodu podtlaku nebo stlačeného vzduchu.
	T1 těsnění do vyšších teplot	rozsah pracovních teplot 0 ... +120 °C

Příklad použití

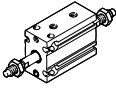
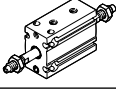
zastavování malých dílů

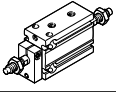
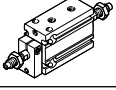

Přehled dodávek

funkce	provedení	typ	Ø pístu [mm]	zdvih [mm]	rozsah teploty 0 ... +120 °C	→ strana/ internet	
dvojitý pohón	základní typ						
		DPDM jednostranná pístnice	6, 10	5, 10, 15, 20, 25, 30	■ od Ø 10	5	
			16, 20, 25, 32	5, 10, 15, 20, 25, 30, 40, 50			
		DPDM-...-T průchozí pístnice	6, 10	5, 10, 15, 20, 25, 30	–		
			16, 20, 25, 32	5, 10, 15, 20, 25, 30, 40, 50			
		DPDM-...-H průchozí dutá pístnice	16, 20, 25, 32	5, 10, 15, 20, 25, 30, 40, 50	–		
	s pojištěním proti pootočení						
		DPDM-Q jednostranná pístnice	6, 10	5, 10, 15, 20, 25, 30	■ od Ø 10		
			16, 20, 25, 32	5, 10, 15, 20, 25, 30, 40, 50			
	DPDM-Q-...-T průchozí pístnice	6, 10	5, 10, 15, 20, 25, 30	–			
		16, 20, 25, 32	5, 10, 15, 20, 25, 30, 40, 50				
	DPDM-Q-...-H průchozí dutá pístnice	16, 20, 25, 32	5, 10, 15, 20, 25, 30, 40, 50	–			
jednočinný pohón	základní typ						
		DPDM-...-S jednostranná pístnice, tlačný pohón	6, 10, 16, 20, 25, 32	5, 10, 15	–	5	
		DPDM-...-P jednostranná pístnice, tažný pohón	6, 10, 16, 20, 25, 32	5, 10, 15	–		
	s pojištěním proti pootočení						
		DPDM-Q-...-S jednostranná pístnice, tlačný pohón	6, 10, 16, 20, 25, 32	5, 10, 15	–	5	
		DPDM-Q-...-P jednostranná pístnice, tažný pohón	6, 10, 16, 20, 25, 32	5, 10, 15	–		

Vysvětlení typového značení

001	řada	
DPDM	válec, se snadnou montáží	
002	pojištění proti pootočení	
	bez	
Q	s pojištěním proti pootočení	
003	průměr pístu	
6	6	
10	10	
16	16	
20	20	
25	25	
32	32	
004	zdvih	
5	5	
10	10	
15	15	
20	20	
25	25	
30	30	
40	40	
50	50	

005	funkce	
	dvojitý pohon	
S	jednočinný pohon, tlačný	
P	jednočinný pohon, tažný	
006	druh pístnice	
	jednostranná	
T	průchozí pístnice	
H	průchozí dutá pístnice	
007	tlumení	
P	pružné dorazy na obou stranách	
008	snímání poloh	
A	čidly (dodávají se zvlášť)	
009	rozsah teploty	
	standardní	
T1	těsnění do vyšších teplot max. 120 °C	

Přehled periférií

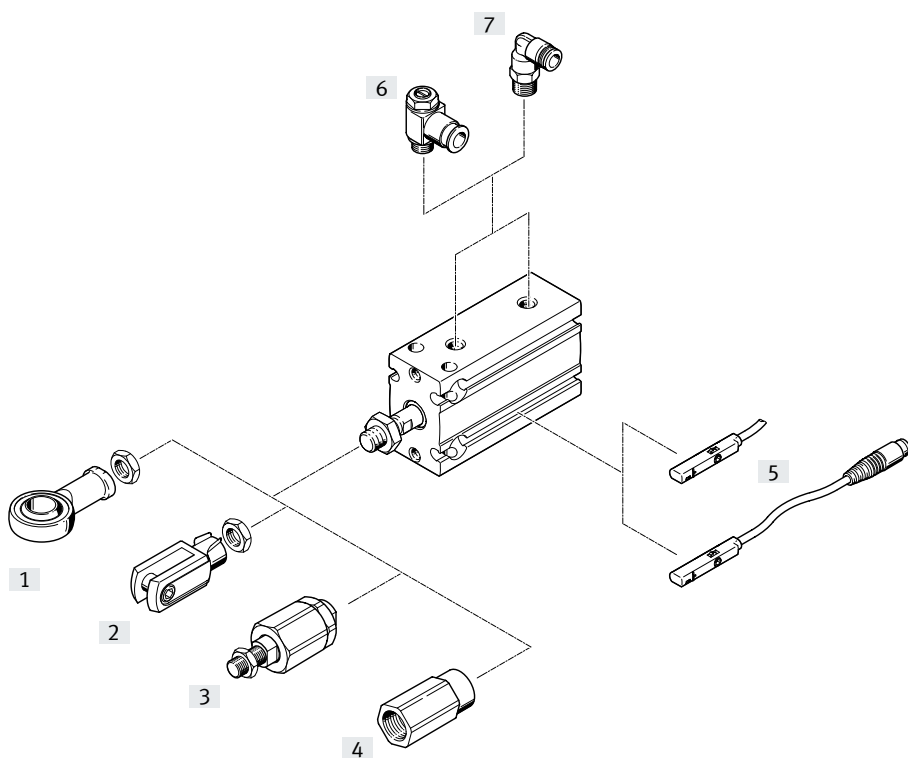

Příslušenství	popis	→ strana/internet
[1] kloubové hlavice SGS	se sférickým uložením	16
[2] vidlicové koncovky SG	umožňují kyvný pohyb válce v jedné rovině	16
[3] pružné spojky FK	pro vyrovnávání radiálních a úhlových odchylek	16
[4] adaptéry AD	pro přísavky	16
[5] čidla SME/SMT-8, SMT-10	lze integrovat do profilové trubky pohonu	17
[6] jednosměrné škrtkové ventily GRLA/VFOH	pro regulaci rychlosti	10
[7] šroubení s nástrčnou koncovkou QS	pro připojení hadic na stlačený vzduch s tolerovaným vnějším průměrem	16

Technické údaje

 funkce
DPDM

 -  - průměr
6 ... 32 mm

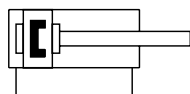
 -  - délka zdvihu
5 ... 50 mm

DPDM-...-P

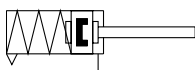

DPDM-...-S

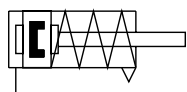

Obecné technické údaje						
Ø pístu	6	10	16	20	25	32
konstrukce	píst					
	pístnice					
	profilová trubka					
funkce	dvojčinný nebo jednočinný pohon					
připojení pneumatiky	M5	M5	M5	M5	M5	G1/8
závit na pístnici	M3	M4	M6	M8	M10x1,25	M10x1,25
zdvih	DPDM-... 5, 10, 15, 20, 25, 30					
	DPDM-...-S/-P 5, 10, 15					
tlumení ¹⁾	pružné tlumicí kroužky/desky na obou stranách					
snímání poloh	připraveno pro čidla					
upevnění	průchozí díry					
	vnitřním závitem					
montážní poloha	libovolná					

1) U Ø pístu 6 v kombinaci s funkcí „jednočinný tlačný“ je tlumení pouze na předním víku.

Provozní a okolní podmínky						
Ø pístu	6	10	16	20	25	32
provozní tlak	DPDM-... [bar] 1,8 ... 8					
	DPDM-Q-... [bar] 2 ... 8					
	DPDM-...-S/-P [bar] 2,5 ... 8					
provozní médium	stlačený vzduch dle normy ISO 8573-1:2010 [7:4:4]					
upozornění k provoznímu/řídícímu médiu	mazaný provoz je možný (od mazání pak již nelze upustit!)					
teplota okolí ¹⁾	DPDM-... [°C] -10 ... +80					
	DPDM-...-T1 [°C] - 0 ... +120					
odolnost korozi KBK ²⁾	1					

1) Berte ohled na rozsah použití čidel.

2) třída odolnosti korozi KBK 1 dle normy Festo FN 940070

Malé nároky na odolnost korozi. Použití v suchém vnitřním prostoru případně při přepravě a skladování. Platí také pro díly za kryty, v neviděném vnitřním prostoru, nebo je nutné díly v případě použití zakrýt (např. hnací čepy).

Technické údaje

Síly [N] a energie nárazu [J]						
Ø pístu	6	10	16	20	25	32
teoretická síla při 6 barech, pohyb vpřed						
DPDM-...	17	47	121	188	295	483
DPDM-...-S	13	38	100	160	269	445
DPDM-...-T/-H	13	40	104	158	247	415
teoretická síla při 6 barech, pohyb vzad						
DPDM-...	13	40	104	158	247	415
DPDM-...-P	9	31	93	130	221	377
max. energie nárazu v koncových polohách	0,006	0,012	0,15	0,2	0,3	0,4

Teoretická síla pružiny F v závislosti na zdvíhu l

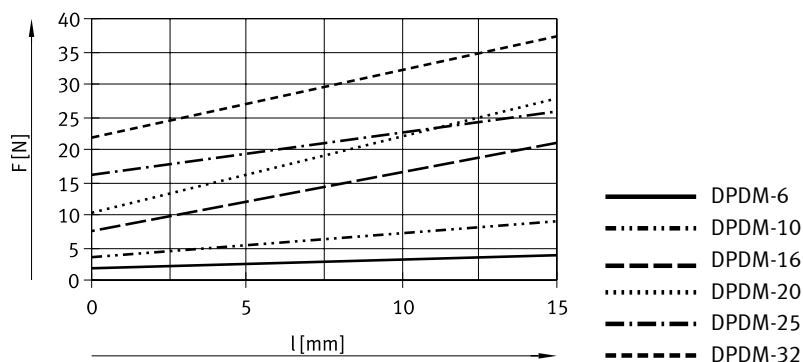

Max. příčná síla F v závislosti na zdvíhu l

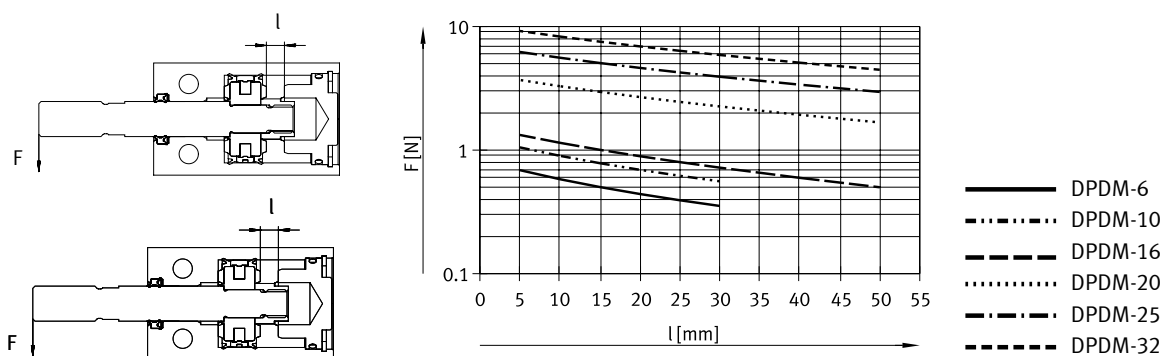

Technické údaje – pojištění proti pootočení

Ø pístu	6	10	16	20	25	32
max. krouticí moment na pístnici ¹⁾ [Nm]	0,0015	0,005	0,01	0,01	0,015	0,02

1) max. krouticí moment nesmí být překročen ani během montáže upevňovacích prvků na pístnici

Technické údaje

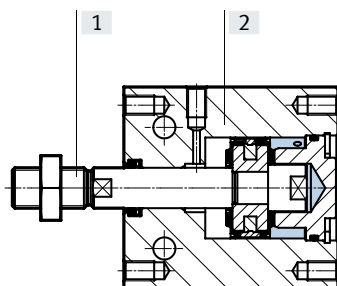

Materiály

funkční řez

Kompaktní válec

[1]	těleso	tvárný legovaný hliník
[2]	pístnice	silně legovaná ocel, nerezová

těsnění

	DPDM-...	NBR/TPE-U(PU)
	DPDM-...-T1	HNBR/FKM
-	upozornění k materiálu	odpovídá RoHS

Hmotnosti [g]						
Ø pístu	6	10	16	20	25	32
dvojčinné pohony						
DPDM-...-PA						
hmotnost při zdvihu 0 mm	20,7	30	66	128	205	307
přírůstek hmotnosti na 10 mm zdvihu	6,3	7,5	13	22	33,5	51
pohybující se hmotnost při zdvihu 0 mm	2,8	6,3	18	34,5	58	85
pohybující se hmotnost na každých 10 mm zdvihu	0,6	1,0	2,3	4	6,5	9
DPDM-Q-...-PA – s pojištěním proti pootočení						
hmotnost při zdvihu 0 mm	25,5	36,5	75	140	223	331
přírůstek hmotnosti na 10 mm zdvihu	6,3	7,5	13,5	22,5	35	52,5
pohybující se hmotnost při zdvihu 0 mm	7,1	12,5	27	46	76	109
pohybující se hmotnost na každých 10 mm zdvihu	0,9	1,3	2,8	4,6	8	10,5
jednočinné pohony						
DPDM-...-S-PA – tlačný						
hmotnost při zdvihu 0 mm	21	30,5	66	117	192	310
přírůstek hmotnosti na 10 mm zdvihu	6,3	7,5	13	22	33,5	51
pohybující se hmotnost při zdvihu 0 mm	3	6,8	18	34,5	58	85
pohybující se hmotnost na každých 10 mm zdvihu	0,6	1	2,3	4	6,5	9
DPDM-Q-...-S-PA – tlačné, s pojištěním proti pootočení						
hmotnost při zdvihu 0 mm	25,5	37	75	129	210	334
přírůstek hmotnosti na 10 mm zdvihu	6,3	7,5	13	22	35	52,5
pohybující se hmotnost při zdvihu 0 mm	7,5	13	27	46	76	109
pohybující se hmotnost na každých 10 mm zdvihu	0,9	1,3	2,8	4,6	8	10,5
DPDM-...-P-PA – tažné						
hmotnost při zdvihu 0 mm	21	30	66	128	208	310
přírůstek hmotnosti na 10 mm zdvihu	6,3	7,5	13	22	33,5	51
pohybující se hmotnost při zdvihu 0 mm	3	7	18	34,5	58	85
pohybující se hmotnost na každých 10 mm zdvihu	0,6	1	2,3	4	6,5	9
DPDM-Q-...-P-PA – tažné, s pojištěním proti pootočení						
hmotnost při zdvihu 0 mm	25,5	36,5	75	140	226	334
přírůstek hmotnosti na 10 mm zdvihu	6,3	7,5	13	22	35	52,5
pohybující se hmotnost při zdvihu 0 mm	7,5	13,5	27	46	76	109
pohybující se hmotnost na každých 10 mm zdvihu	0,9	1,3	2,8	4,6	8	10,5

Technické údaje

Rozměry

modely CAD ke stažení → www.festo.com

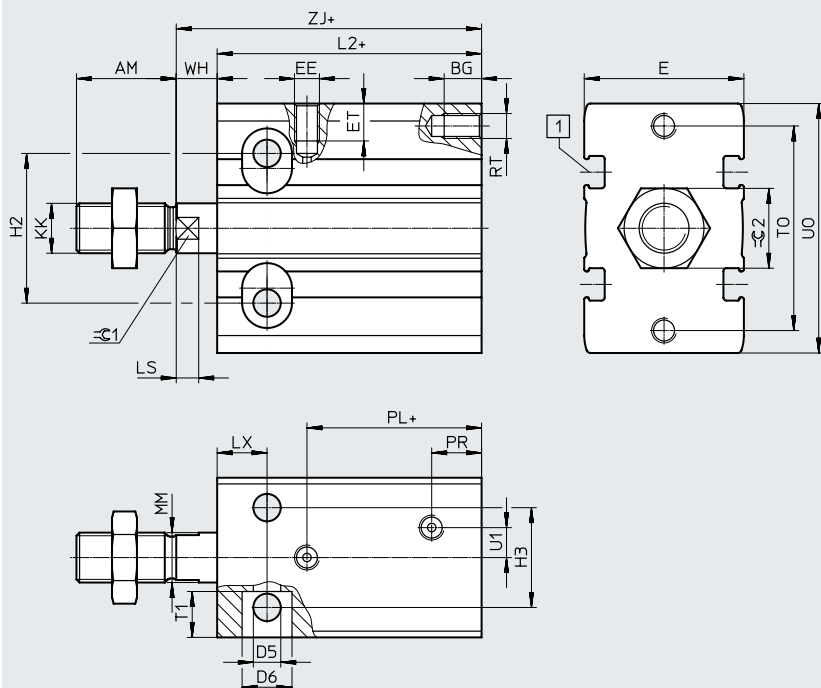

[1] drážka pro čidla:
 ø 6 ... 20: SMT-10
 ø 2 5/32: SMT/SME-8

ø	AM	BG	D5 ø	D6	E +0,3	EE	ET	H2
6	7	5	3,2	6	13	M5	4	10
10	10	5	3,2	6	15	M5	4,5	13
16	12	6	4,3	7,5	20	M5	4,5	19
20	16	7,5	5,5	10	26	M5	6	24
25	20	7,5	5,5	10	32	M5	7,5	30
32	20	9	6,6	11	40	G1/8	8,5	40

ø	H3	KK	L2	LS -0,1	LX	MM ø	PL	PR
6	7	M3	33	–	7	3	17,5	9,5
10	9	M4	35	–	7	4	19,5	9,5
16	13	M6	40	3	7	6	24,1	11
20	16	M8	46	4	9	8	26,5	11
25	20	M10x1,25	48	4,5	10	10	30	10
32	24	M10x1,25	48	4,5	11	12	27	11

ø	RT	T1	T0	U1	U0	WH ¹⁾	ZJ	≈C1 h13	≈C2
6	M3	5	17	–	22	2	35	–	5,5
10	M3	5	19	–	24	2	37	–	7
16	M4	6	27	–	32	5	45	5	10
20	M5	8,2	33	6	40	6	52	7	13
25	M5	9,2	41	6	50	7	55	9	17
32	M6	12	52	9	62	8	56	10	17

1) WH se měří, když je pístnice v koncové poloze

Technické údaje

Rozměry – varianty

 modely CAD ke stažení → www.festo.com/de/engineering

Q – s pojištěním proti pootočení

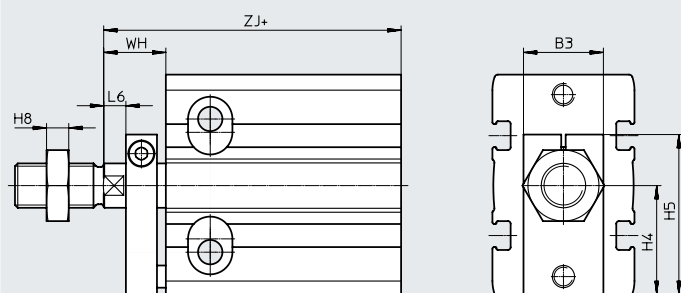

+ = přičíst zdvih

∅ [mm]	B3	H4	H5	H8	L6	WH	ZJ
6	11	10,5	17,5	1,8	–	9	42
10	14	11,5	19,5	2,2	–	9	44
16	15	15,5	24	3,2	3	12	52
20	15	19,5	29	4	4	13	59
25	18	24,5	36	5	5	14	62
32	20	30,5	45	5	6	15	63

T – průchozí pístitnice

DPDM- ... -T

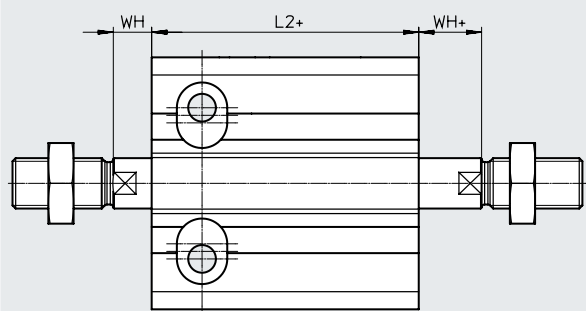

++ = přičíst 2x zdvih

∅ [mm]	L2	WH	WH+
6	33	2	2
10	35	2	2
16	40	5	5
20	46	6	6
25	48	7	7
32	48	8	8

DPDM-Q- ... -T

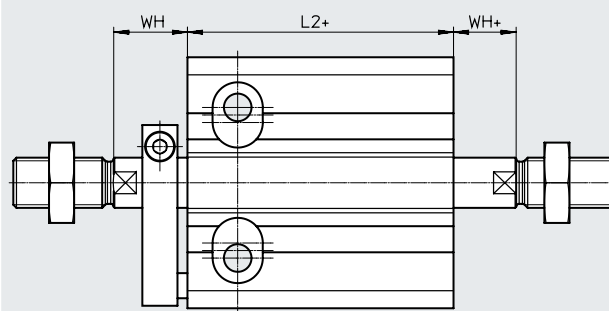

++ = přičíst 2x zdvih

∅ [mm]	L2	WH	WH+
6	33	9	2
10	35	9	2
16	40	12	5
20	46	13	6
25	48	14	7
32	48	15	8

Technické údaje

Rozměry – varianty

H – dutá průchozí pístnice

DPDM- ... -H

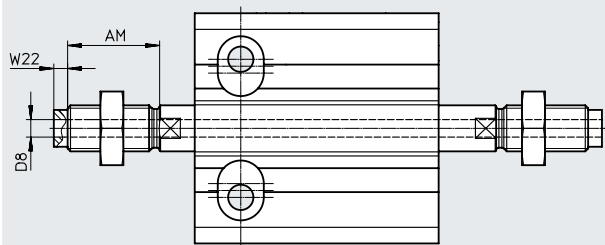

modely CAD ke stažení → www.festo.com/de/engineering

DPDM-Q- ... -H

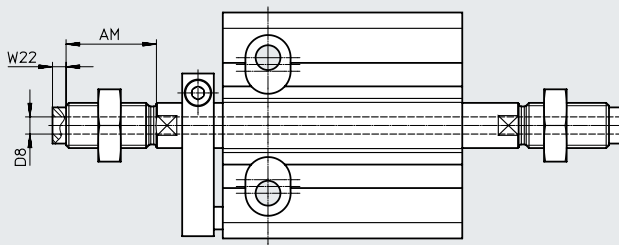

++ = přičíst 2x zdvih

∅ [mm]	AM	D8 ∅	W22
16	12	2,3	3
20	16	3,2	2
25	20	3,8	3
32	20	4,5	3

Technické údaje

Údaje pro objednávky – dvojčinné pohony						
typ	ø přístu [mm]	zdvih [mm]	bez pojištění proti pootočení		s pojištěním proti pootočení	
			č. dílu	typ	č. dílu	typ
	6	5	4830900	DPDM-6-5-PA	4830961	DPDM-Q-6-5-PA
		10	4830901	DPDM-6-10-PA	4830962	DPDM-Q-6-10-PA
		15	4830902	DPDM-6-15-PA	4830963	DPDM-Q-6-15-PA
		20	4830903	DPDM-6-20-PA	4830964	DPDM-Q-6-20-PA
		25	4830904	DPDM-6-25-PA	4830965	DPDM-Q-6-25-PA
		30	4830905	DPDM-6-30-PA	4830966	DPDM-Q-6-30-PA
	10	5	4831868	DPDM-10-5-PA	4832286	DPDM-Q-10-5-PA
		10	4831869	DPDM-10-10-PA	4832288	DPDM-Q-10-10-PA
		15	4831870	DPDM-10-15-PA	4832290	DPDM-Q-10-15-PA
		20	4831872	DPDM-10-20-PA	4832292	DPDM-Q-10-20-PA
		25	4831873	DPDM-10-25-PA	4832294	DPDM-Q-10-25-PA
		30	4831874	DPDM-10-30-PA	4832296	DPDM-Q-10-30-PA
	16	5	4833185	DPDM-16-5-PA	4834260	DPDM-Q-16-5-PA
		10	4833186	DPDM-16-10-PA	4834261	DPDM-Q-16-10-PA
		15	4833187	DPDM-16-15-PA	4834262	DPDM-Q-16-15-PA
		20	4833188	DPDM-16-20-PA	4834263	DPDM-Q-16-20-PA
		25	4833189	DPDM-16-25-PA	4834264	DPDM-Q-16-25-PA
		30	4833190	DPDM-16-30-PA	4834265	DPDM-Q-16-30-PA
		40	4833191	DPDM-16-40-PA	4834266	DPDM-Q-16-40-PA
		40	4833192	DPDM-16-50-PA	4834267	DPDM-Q-16-50-PA
	20	5	4840799	DPDM-20-5-PA	4840813	DPDM-Q-20-5-PA
		10	4840800	DPDM-20-10-PA	4840814	DPDM-Q-20-10-PA
		15	4840801	DPDM-20-15-PA	4840815	DPDM-Q-20-15-PA
		20	4840802	DPDM-20-20-PA	4840816	DPDM-Q-20-20-PA
		25	4840803	DPDM-20-25-PA	4840817	DPDM-Q-20-25-PA
		30	4840804	DPDM-20-30-PA	4840818	DPDM-Q-20-30-PA
		40	4840805	DPDM-20-40-PA	4840819	DPDM-Q-20-40-PA
		50	4840806	DPDM-20-50-PA	4840820	DPDM-Q-20-50-PA
25	5	4829570	DPDM-25-5-PA	4840824	DPDM-Q-25-5-PA	
	10	4829571	DPDM-25-10-PA	4840825	DPDM-Q-25-10-PA	
	15	4829572	DPDM-25-15-PA	4840826	DPDM-Q-25-15-PA	
	20	4829573	DPDM-25-20-PA	4840827	DPDM-Q-25-20-PA	
	25	4829574	DPDM-25-25-PA	4840828	DPDM-Q-25-25-PA	
	30	4829575	DPDM-25-30-PA	4840829	DPDM-Q-25-30-PA	
	40	4829576	DPDM-25-40-PA	4840830	DPDM-Q-25-40-PA	
	50	4829577	DPDM-25-50-PA	4840831	DPDM-Q-25-50-PA	
32	5	4828435	DPDM-32-5-PA	4828465	DPDM-Q-32-5-PA	
	10	4828436	DPDM-32-10-PA	4828466	DPDM-Q-32-10-PA	
	15	4828437	DPDM-32-15-PA	4828467	DPDM-Q-32-15-PA	
	20	4828438	DPDM-32-20-PA	4828468	DPDM-Q-32-20-PA	
	25	4828439	DPDM-32-25-PA	4828469	DPDM-Q-32-25-PA	
	30	4828440	DPDM-32-30-PA	4828470	DPDM-Q-32-30-PA	
	40	4828441	DPDM-32-40-PA	4828471	DPDM-Q-32-40-PA	
	50	4828442	DPDM-32-50-PA	4828472	DPDM-Q-32-50-PA	

Technické údaje

Údaje pro objednávku – jednočinné pohony – tlačné						
typ	ø pístu [mm]	zdvih [mm]	bez pojištění proti pootočení		s pojištěním proti pootočení	
			č. dílu	typ	č. dílu	typ
	6	5	4830909	DPDM-6-5-S-PA	4830970	DPDM-Q-6-5-S-PA
		10	4830910	DPDM-6-10-S-PA	4830971	DPDM-Q-6-10-S-PA
		15	4830911	DPDM-6-15-S-PA	4830972	DPDM-Q-6-15-S-PA
	10	5	4832116	DPDM-10-5-S-PA	4833119	DPDM-Q-10-5-S-PA
		10	4832117	DPDM-10-10-S-PA	4833120	DPDM-Q-10-10-S-PA
		15	4832118	DPDM-10-15-S-PA	4833121	DPDM-Q-10-15-S-PA
	16	5	4833272	DPDM-16-5-S-PA	4834367	DPDM-Q-16-5-S-PA
		10	4833273	DPDM-16-10-S-PA	4834368	DPDM-Q-16-10-S-PA
		15	4833274	DPDM-16-15-S-PA	4834369	DPDM-Q-16-15-S-PA
	20	5	4840807	DPDM-20-5-S-PA	4840821	DPDM-Q-20-5-S-PA
		10	4840808	DPDM-20-10-S-PA	4840822	DPDM-Q-20-10-S-PA
		15	4840809	DPDM-20-15-S-PA	4840823	DPDM-Q-20-15-S-PA
	25	5	4829799	DPDM-25-5-S-PA	4840835	DPDM-Q-25-5-S-PA
		10	4829800	DPDM-25-10-S-PA	4840836	DPDM-Q-25-10-S-PA
		15	4829801	DPDM-25-15-S-PA	4840837	DPDM-Q-25-15-S-PA
	32	5	4828428	DPDM-32-5-S-PA	4828490	DPDM-Q-32-5-S-PA
		10	4828429	DPDM-32-10-S-PA	4828491	DPDM-Q-32-10-S-PA
		15	4828430	DPDM-32-15-S-PA	4828492	DPDM-Q-32-15-S-PA

Údaje pro objednávku – jednočinné pohony – tažné						
typ	ø pístu [mm]	zdvih [mm]	bez pojištění proti pootočení		s pojištěním proti pootočení	
			č. dílu	typ	č. dílu	typ
	6	5	4830946	DPDM-6-5-P-PA	4830974	DPDM-Q-6-5-P-PA
		10	4830947	DPDM-6-10-P-PA	4830975	DPDM-Q-6-10-P-PA
		15	4830948	DPDM-6-15-P-PA	4830976	DPDM-Q-6-15-P-PA
	10	5	4832170	DPDM-10-5-P-PA	4833140	DPDM-Q-10-5-P-PA
		10	4832171	DPDM-10-10-P-PA	4833141	DPDM-Q-10-10-P-PA
		15	4832172	DPDM-10-15-P-PA	4833142	DPDM-Q-10-15-P-PA
	16	5	4833321	DPDM-16-5-P-PA	4834380	DPDM-Q-16-5-P-PA
		10	4833322	DPDM-16-10-P-PA	4834381	DPDM-Q-16-10-P-PA
		15	4833323	DPDM-16-15-P-PA	4834382	DPDM-Q-16-15-P-PA
	20	5	4840810	DPDM-20-5-P-PA	4840832	DPDM-Q-20-5-P-PA
		10	4840811	DPDM-20-10-P-PA	4840833	DPDM-Q-20-10-P-PA
		15	4840812	DPDM-20-15-P-PA	4840834	DPDM-Q-20-15-P-PA
	25	5	4829866	DPDM-25-5-P-PA	4840838	DPDM-Q-25-5-P-PA
		10	4829867	DPDM-25-10-P-PA	4840839	DPDM-Q-25-10-P-PA
		15	4829868	DPDM-25-15-P-PA	4840840	DPDM-Q-25-15-P-PA
	32	5	4829129	DPDM-32-5-P-PA	4828499	DPDM-Q-32-5-P-PA
		10	4829130	DPDM-32-10-P-PA	4828500	DPDM-Q-32-10-P-PA
		15	4829131	DPDM-32-15-P-PA	4828501	DPDM-Q-32-15-P-PA

Údaje pro objednávky – stavebnice výrobků





Údaje pro objednávky		6	10	16	20	25	32	podmínky	kód	zadání
č. stavebnice		4674228	4693549	4186566	4654766	4328892	4650681			
funkce		kompaktní válec							DPDM	DPDM
pojištění proti pootočení		bez								
		s pojištěním proti pootočení							-Q	
Ø pístu	[mm]	6	10	16	20	25	32		-...	
zdvih	[mm]	5, 10, 15, 20, 25, 30	5, 10, 15, 20, 25, 30	5, 10, 15, 20, 25, 30, 40, 50	5, 10, 15, 20, 25, 30, 40, 50	5, 10, 15, 20, 25, 30, 40, 50	5, 10, 15, 20, 25, 30, 40, 50		-...	
funkce		dvojitý pohon								
		jednočinný pohon, tažný						[1]	-P	
		jednočinný pohon, tlačný						[1]	-S	
druh pístnice		upevnění na jedné straně								
		-	průchozí dutá pístnice				[2]	H		
		průchozí pístnice						[2]	T	
tlumení		pružné tlumicí kroužky/desky na obou stranách							-P	-P
snímání poloh		připraveno pro čidla							A	A
rozsah teploty		standardní								
		-	těsnění do teploty max. 120 °C				[2][3]	-T1		

[1] P, S pouze se zdvihem 5, 10, 15 mm





[2] H, T, T1 ne s P/S

[3] T1 ne s H, T

Příslušenství

Údaje pro objednávky – nástavce na pístnici				technické údaje → internet: nástavce na pístnici			
název	pro ø	č. dílu	typ	název	pro ø	č. dílu	typ
kloubové hlavice SGS				pružné spojky FK			
	10	9253	SGS-M4		10	6528	FK-M4
	16	9254	SGS-M6		16	2061	FK-M6
	20	9255	SGS-M8		20	2062	FK-M8
	25	9261	SGS-M10x1,25		25	6140	FK-M10x1,25
	32				32		
vidlicové koncovky SG				adaptéry AD			
	10	6532	SG-M4		10	-	-
	16	3110	SG-M6		16	157328	AD-M6-M5
	20	3111	SG-M8			157329	AD-M6-1/8
	25	6144	SG-M10x1,25		20	157331	AD-M8-1/8
	32	6144	SG-M10x1,25			157332	AD-M8-1/4
					25	157333	AD-M10x1,25-1/8
						157334	AD-M10x1,25-1/4
					32	157333	AD-M10x1,25-1/8
						157334	AD-M10x1,25-1/4

Údaje pro objednávky – jednosměrné škrtkové ventily					technické údaje → internet: grl	
pro ø	připojení		hmotnost [g]	č. dílu	typ	
	závit	pro hadici s vnějším ø				
pro odvětrání						
	6, 10, 16, 20, 25	M5	4	13	193138	GRLA-M5-QS-4-D
			6	13	193139	GRLA-M5-QS-6-D
			4	14	197577	GRLA-M5-QS-4-RS-D
			6	14	197578	GRLA-M5-QS-6-RS-D
	32	G1/8	3	22	193144	GRLA-1/8-QS-6-D
			4	22	193145	GRLA-1/8-QS-8-D
			6	23	197581	GRLA-1/8-QS-6-RS-D
			8	24	534337	GRLA-1/8-QS-8-RS-D



Údaje pro objednávky – šroubení s nástrčnými koncovkami						PE ¹⁾	
pro ø	připojení		hmotnost [g]	č. dílu	typ		
	závit	pro hadici s vnějším ø					
standardní						10	
	6, 10, 16, 20, 25	M5	3	3,4	153302		QSM-M5-3
			4	3,2	153304		QSM-M5-4
			6	4,5	153306		QSM-M5-6
	6, 10, 16, 20, 25	M5	4	3,4	153333		QSML-M5-4
			6	4,1	153335		QSML-M5-6
	32	G1/8	6	8,2	153002		QS-1/8-6
			8	14	153004		QS-1/8-8
	32	G1/8	6	11	153046		QSL-1/8-6
			8	14	153048		QSL-1/8-8

Příslušenství



Čidla pro \varnothing pístu 6 ... 20

Údaje pro objednávky – čidla do drážky T, polovodičová						technické údaje → internet: smt
upevnění	spínací výstup	elektrické připojení	délka kabelu [m]	č. dílu	typ	
spínací						
	nasazují se shora do drážky vestavná do profilu válce, krátký tvar	PNP	kabel, 3 vodiče	2,5 m	551373	SMT-10M-PS-24V-E-2,5-L-OE
		PNP	konektor M8x1, 3 piny	0,3 m	551375	SMT-10M-PS-24V-E-0,3-L-M8D
		NPN	kabel, 3 vodiče	2,5 m	551377	SMT-10M-NS-24V-E-2,5-L-OE
		NPN	konektor M8x1, 3 piny	0,3 m	551379	SMT-10M-NS-24V-E-0,3-L-M8D

Čidla pro \varnothing pístu 2 5/32

Údaje pro objednávky – čidla do drážky T, polovodičová						technické údaje → internet: smt
upevnění	spínací výstup	elektrické připojení	délka kabelu [m]	č. dílu	typ	
spínací						
	nasazují se shora do drážky, vestavná do profilu válce, krátký tvar	PNP	kabel, 3 vodiče	2,5	574335	SMT-8M-A-PS-24V-E-2,5-OE
			konektor M8x1, 3 piny	0,3	574334	SMT-8M-A-PS-24V-E-0,3-M8D
		NPN	kabel, 3 vodiče	2,5	574338	SMT-8M-A-NS-24V-E-2,5-OE
			konektor M8x1, 3 piny	0,3	574339	SMT-8M-A-NS-24V-E-0,3-M8D
rozpínací						
	nasazují se shora do drážky, vestavná do profilu válce, krátký tvar	PNP	kabel, 3 vodiče	7,5	574340	SMT-8M-A-PO-24V-E-7,5-OE

Údaje pro objednávky – spojovací kabely

Údaje pro objednávky – spojovací kabely				technické údaje → internet: nebu	
elektrické připojení vlevo	elektrické připojení vpravo	délka kabelu [m]	č. dílu	typ	
	přímá zásuvka, M8x1, 3 piny	kabel, volné konce vodičů, 3 vodiče	2,5	541333	NEBU-M8G3-K-2.5-LE3
			5	541334	NEBU-M8G3-K-5-LE3
	úhlová zásuvka, M8x1, 3 piny	kabel, volné konce vodičů, 3 vodiče	2,5	541338	NEBU-M8W3-K-2.5-LE3
			5	541341	NEBU-M8W3-K-5-LE3

Příslušenství

Pro variantu DPDM-...-T1, teplotní rozsah 0 ... +120 °C





Údaje pro objednávky – jednosměrné škrtkové ventily

technické údaje → internet: vfoh

	pro Ø	připojení		hmotnost [g]	č. dílu	typ
		závit	pro hadici s vnějším Ø			
	32	G1/8	4	23	578797	VFOH-LE-A-G18-Q4
			6	23		578798

Údaje pro objednávky – šroubení s nástrčnými koncovkami

technické údaje → internet: crqs

	pro Ø	připojení		hmotnost [g]	č. dílu	typ
		závit	pro hadici s vnějším Ø			
ušlechtlá ocel						
	6, 10, 16, 20, 25	M5	4	6,0	162860	CRQS-M5-4 ¹⁾
			6	8,4		162861
	6, 10, 16, 20, 25	M5	4	12	162870	CRQSL-M5-4 ¹⁾
			6	18		162871
	32	R1/8	6	9,9	162862	CRQS-1/8-6
			8	12		162863
	32	R1/8	6	19	162872	CRQSL-1/8-6
			8	26		162873

1) s těsnícím kroužkem

Údaje pro objednávky – čidla pro drážku T, jazýčková relé

technické údaje → internet: sme

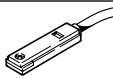
	upevnění	spínací výstup	elektrické připojení	délka kabelu [m]	č. dílu	typ
	odolné teplotě do 120 °C	kontaktní bipolární	kabel, 2 vodiče	2,5	161756	SME-8-K-24-S6