

Pohony se dvěma písty DGTZ

FESTO



Hlavní údaje

Přehled

pohon a vedení v jediném tělese

robustnost a přesnost

schopnost přenášet velké momenty

velký výběr zdvihů

- minimální nároky na prostor
- minimální doba montáže
- mnohostranné možnosti upevnění
- optimální pro použití v elektronickém průmyslu: materiály bez mědi

- spolehlivé pojištění proti pootočení
- velká tuhost
- bez údržby

- kluzné vedení: velká tuhost díky velkému průměru vodících tyčí a dvěma kluzným ložiskům

- standardní zdvihy do 100 mm
- variabilní zdvihy do 200 mm

Možnosti upevnění

naplocho shora

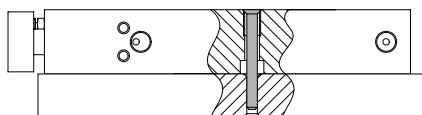

naplocho zdola

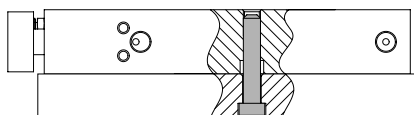

naplocho ze strany

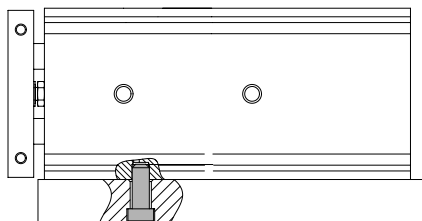

Upozornění

Dbejte na správnou montáž pohonů.

Další informace www.festo.com/sp → dokumentace pro uživatele

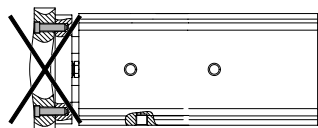

- bez deformace

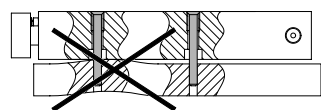

- na rovné plochy

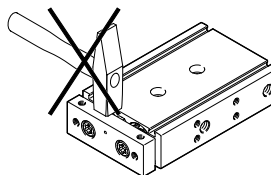

- chraňte koncovou desku, písní tyče a těleso

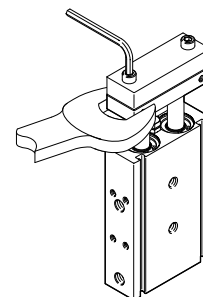

Přehled periférií

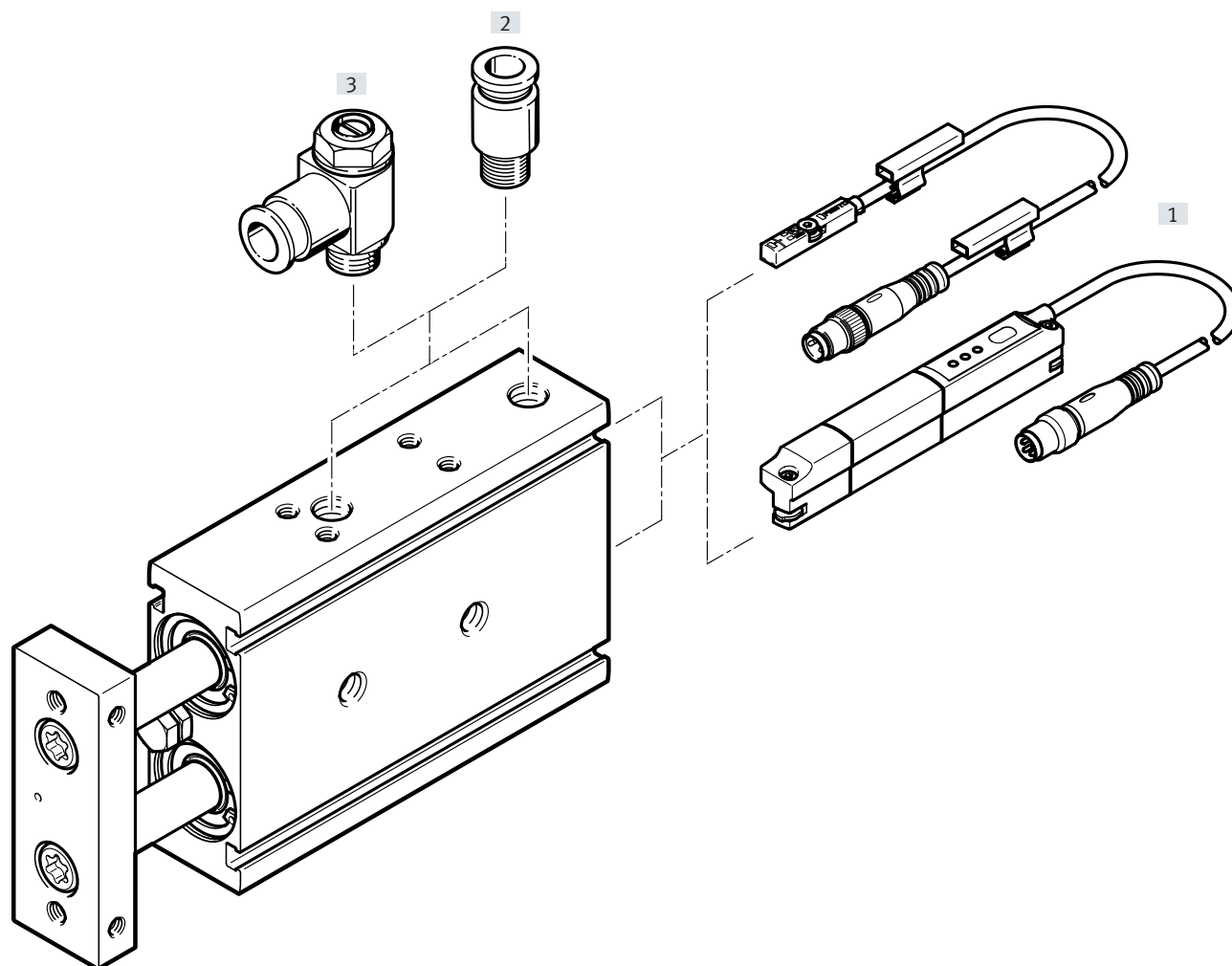

Příslušenství		typ/objednávací kód	popis	Ø pístu			→ strana/internet
				6	10, 16, 20	25, 32	
[1]	čidla SDBC-MSB		pro snímání poloh	■	■	-	17
	čidla SMT-10			■	■	-	17
	čidla SME/SMT-8			-	-	■	19
	vysílače polohy SMAT/SDAT		ke zjištění aktuální polohy	-	-	■	19
[2]	šroubení s nástrčnou koncovkou QS		pro připojení hadic na stlačený vzduch s tolerovaným větším průměrem	■	■	■	qs
[3]	jednosměrné škrtkové ventily GRLA		pro regulaci rychlosti	■	■	■	19

Vysvětlení typového značení

001	řada
DGTZ	válec se dvěma písty

002	vedení
GF	kluzné vedení

003	průměr pístu [mm]
6	6
10	10
16	16
20	20
25	25
32	32

004	zdvih [mm]
10	10
20	20
30	30
40	40
50	50
60	60
70	70
80	80
90	90
100	100

005	délka zdvihu [mm]
...	51 ... 200

006	tlumení
P	pružné tlumicí kroužky/desky na obou stranách

007	snímání poloh
A	čidly (dodávají se zvlášť)

Technické údaje

Funkce

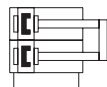

- - průměr
6 ... 32 mm
- - zdvih
10 ... 200 mm



Obecné technické údaje		6	10	16	20	25	32
Ø pístu		6	10	16	20	25	32
konstrukce		pohon s vedením					
funkce		dvojčinný pohon					
vedení		kluzné					
připojení pneumatiky		M5				G 1/8	
zdvih [mm]		10 ... 60	10 ... 150	10 ... 200			
seřiditelný rozsah koncových poloh / délka [mm]		10					
tlumení		pružné tlumicí kroužky/desky na obou stranách					
snímání poloh		pro čidla					
montážní poloha		libovolná					

Provozní a okolní podmínky		6	10	16	20	25	32
Ø pístu		6	10	16	20	25	32
provozní médium		stlačený vzduch dle normy ISO 8573-1:2010 [7:4:4]					
upozornění k provoznímu/řídícímu médiu		mazaný provoz je možný (od mazání pak již nelze upustit!)					
provozní tlak	[MPa]	0,2 ... 0,8	0,15 ... 0,8	0,1 ... 0,8			
	[bar]	2 ... 8	1,5 ... 8	1 ... 8			
teplota okolí [°C]		-10 ... +80					
režim provozu		posuvová deska					
odolnost korozi KBK ¹⁾		1					

- 1) třída odolnosti korozi KBK 1 dle normy Festo FN 940070
Malé nároky na odolnost korozi. Použití v suchém vnitřním prostoru případně při přepravě a skladování. Platí také pro díly za kryty, v neviděném vnitřním prostoru, nebo je nutné díly v případě použití zakrýt (např. hnací čepy).

Rychlosti [m/s]		Ø pístu					
zdvih [mm]		6	10	16	20	25	32
vysouvání v_{min}/v_{max} ¹⁾							
50		0,06/1	-				
150		-	0,04/1	-			
200		-	-	0,04/1	0,02/1	0,02/0,7	
zasouvání v_{min}/v_{max} ¹⁾							
50		0,07/1	-				
150		-	0,05/1	-			
200		-	-	0,03/1	0,02/1	0,02/0,8	0,02/0,6

- 1) Rychlost musí být škrncena, abyste zamezili poškození válců. To platí také pro použití bez přidavné zátěže.
Nesmí být překročena maximální rychlost.

Technické údaje

Síly [N] a energie nárazu [J]						
Ø pístu	6	10	16	20	25	32
teoretická síla při 6 barech, pohyb vpřed	34	94	242	376	590	966
teoretická síla při 6 barech, pohyb vzad	18,6	60	181	283	454	724
max. energie nárazu v koncových polohách	0,01	0,08	0,15	0,2	0,3	0,4

přípustná rychlost nárazu:

$$v = \sqrt{\frac{2 \cdot E}{m_1 + m_2}}$$

v přípustná rychlost nárazu
 E max. energie nárazu
 m₁ pohybující se hmotnost (pohon)
 m₂ pohybující se užitečná zátěž

maximální přípustná hmotnost:

$$m_2 = \frac{2 \cdot E}{v^2} - m_1$$

 **Upozornění**
 Tyto údaje představují dosažitelné maximální hodnoty. Přitom je nutné dodržet maximální přípustnou energii nárazu.

Hmotnosti [g] ¹⁾						
Ø pístu	6	10	16	20	25	32
základní hmotnost při zdvíhu 0 mm	65,5	115	236	374	563	966
přírůstek hmotnosti na 10 mm zdvíhu	16,5	20	27	37	53	83,5
pohybující se hmotnost při zdvíhu 0 mm	15	35,5	80	138,5	209	421
přírůstek pohybující se hmotnosti na 10 mm zdvíhu	2	4,5	8	12,5	18	31,5

1) Hmotnosti byly určeny výpočtem a mohou se lišit ±15 %.

Materiály

funkční řez

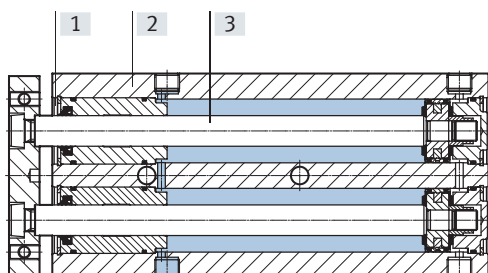

Přímočaré pohony	
[1] víko	tvárný legovaný hliník
[2] těleso	tvárný legovaný hliník, eloxovaný
[3] pístnice	silně legovaná ocel, nerezová
- těsnění	NBR HNBR TPE-U
upozornění k materiálu	ve shodě s RoHS prostě mědi prostě PWIS obsahují látky LABS (bránící nanášení laků)

Technické údaje

Maximální užitečná zátěž F [N]

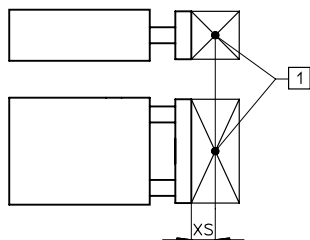

[1] těžiště užitečné zátěže

ø pístu	6	10	16	20	25	32
XS [mm]	5	5	20	20	20	20

zdvih [mm]	ø pístu					
	6	10	16	20	25	32
10	1,6	6,3	9,5	16,5	22,4	33,9
20	1,2	5,1	8,1	14,2	19,3	29,3
30	0,9	4,3	7	12,4	16,8	25,6
40	0,8	3,6	6,1	10,9	14,7	22,5
50	0,6	3,1	5,4	9,7	13	19,9
60	0,5	2,7	4,7	8,6	11,5	17,6
70	–	2,3	4,2	7,7	10,3	15,6
80	–	2	3,7	6,8	9,1	13,8
90	–	–	3,3	6,1	8,1	12,2
100	–	–	2,9	5,5	7,2	10,8
81 ... 150	–	1 ... 2	–	–	–	–
101 ... 200	–	–	1,5 ... 2,9	2 ... 5,5	2,5 ... 7,2	3 ... 10,8

Maximální užitečná zátěž F [N] v závislosti na zdvihu l [mm]

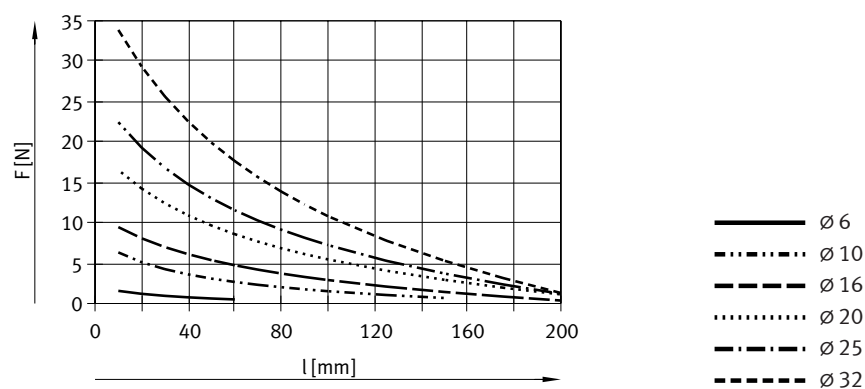

Technické údaje

Přípustné zatížení momentem M [Nm]

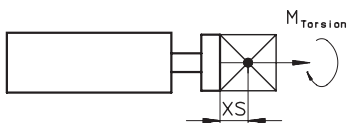

ø pístu	6	10	16	20	25	32
XS [mm]	5	5	20	20	20	20

zdvih [mm]	ø pístu					
	6	10	16	20	25	32
10	0,0125	0,0633	0,1182	0,2396	0,3929	0,7621
20	0,0096	0,0511	0,1009	0,2064	0,3378	0,6602
30	0,0759	0,0425	0,0873	0,1798	0,2939	0,5768
40	0,0061	0,0360	0,0763	0,1582	0,2579	0,5072
50	0,0050	0,0308	0,0670	0,1399	0,2279	0,4479
60	–	0,0267	0,0592	0,1245	0,2020	0,3968
70	–	0,0231	0,0523	0,1111	0,1796	0,3517
80	–	0,0202	0,0464	0,0991	0,1598	0,3116
90	–	–	0,0411	0,0887	0,1424	0,2756
100	–	–	0,0363	0,0791	0,1266	0,2432

Přípustné zatížení momentem M [Nm] v závislosti na zdvíhu l [mm]

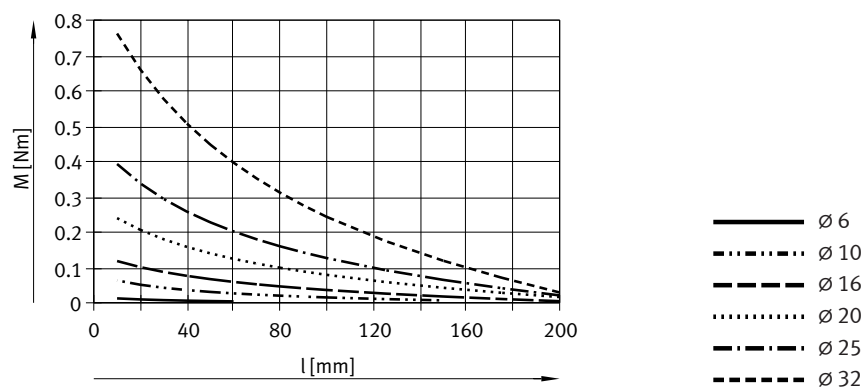

Upozornění

Nástroj pro návrh a výběr
 → www.festo.com/engineeringtools

Technické údaje

Vůle v pootočení ρ

Kluzné vedení GF v zasunutém stavu, nezatíženo

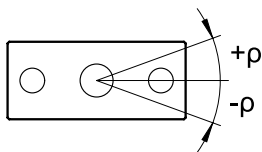

ø pístu	6	10	16	20	25	32
vůle v pootočení [°]	±0,1					

Průhyb koncové desky

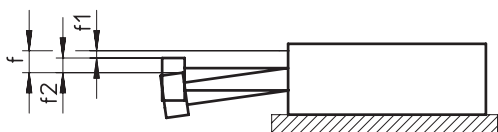

$$f = f_1 + f_2$$

f = celkový průhyb koncové desky

f_1 = průhyb vlivem střední vůle uložení (GF)
vůle uložení GF s výrobní tolerancí ±0,01 mm

f_2 = průhyb příčnou silou

Průhyb f_1 vlivem vůle v uložení v závislosti na zdvihu l (bez zátěže)

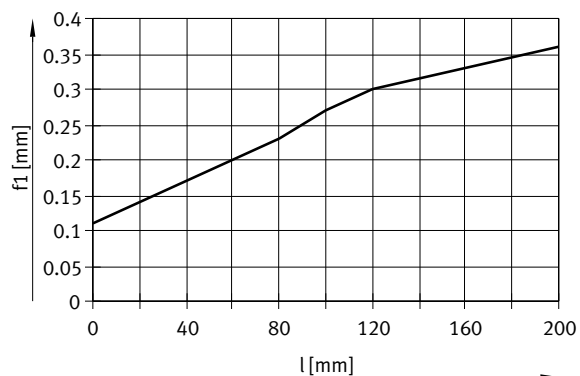
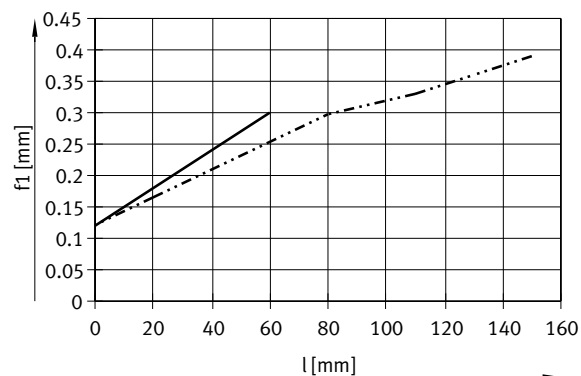

— ø 6
- - - ø 10

— ø 16 ... 32

Technické údaje

Rozměry

modely CAD ke stažení → www.festo.com

∅ 6

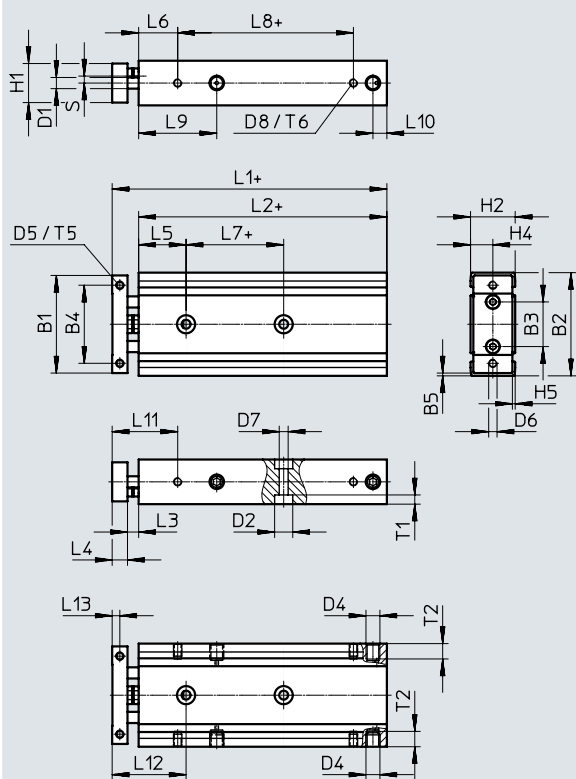

+ = přičíst zdvih

Technické údaje

∅	zdvih	B1	B2	B3	B4	B5	D1 ∅	D2 ∅	D4	D5	D6	D7 ∅
[mm]	[mm]											
6	10 ... 50	35	37	16	28	1	4	6,5	M5	M3	M3	3,2

∅	zdvih	D8	H1	H2	H4	H5	L1	L2	L3	L4	L5	L6
[mm]	[mm]											
6	10 ... 50	M3	14	16	8	1	48,5 ¹⁾	39 ¹⁾	4	5,5	17	14
	108,5						99					

1) přičíst zdvih

∅	zdvih	L9	L10	L11	L12	L13	S	T1	T2	T5	T6
[mm]	[mm]										
6	10 ... 50	28	5	23,5	26,5	2,8	2,5	3,3	5,5	6	4,5

∅ pístu 6		
zdvih [mm]	L7	L8
10	15	23
20	20	33
30	25	43
40	30	53
50	35	63
51 ... 60	35	63

Technické údaje

Rozměry

modely CAD ke stažení → www.festo.com

∅ 10 ... 16

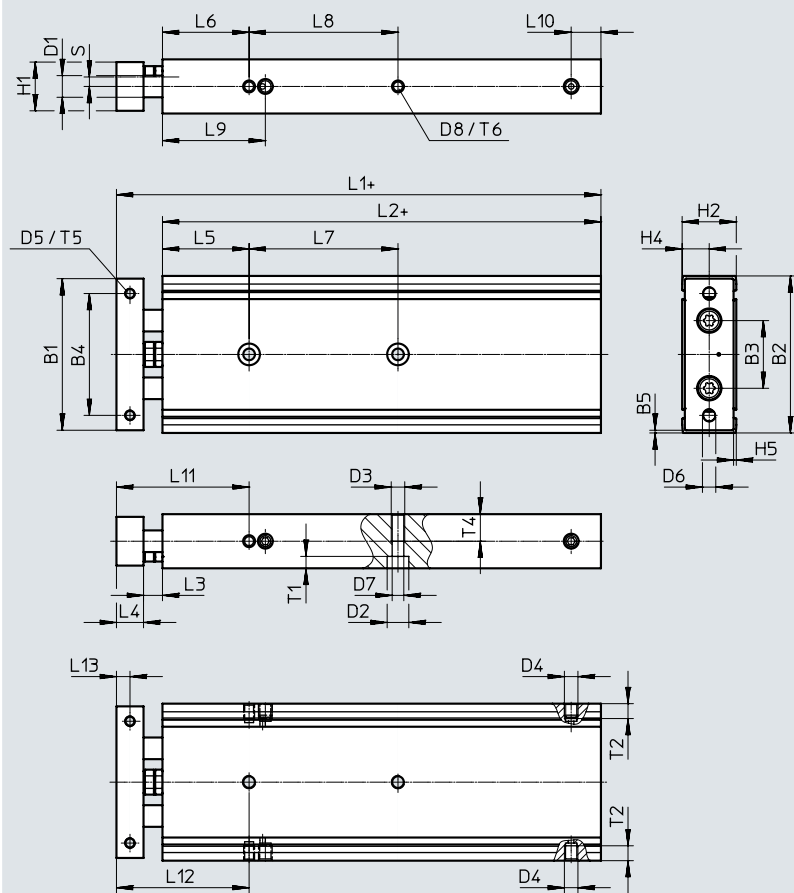

+ = přičíst zdvih

Technické údaje

∅	zdvih	B1	B2	B3	B4	B5	D1 ∅	D2 ∅	D3	D4	D5	D6	D7 ∅
[mm]	[mm]												
10	10 ... 150	44	46	20	35	1	6	6,5	M4	M5	M3	M4	3,4
16	10 ... 200	56	58	25	45	1	8	8	M5	M5	M4	M5	4,3

∅	zdvih	D8	H1	H2	H4	H5	L1	L2	L3	L4	L5	L6	L9
[mm]	[mm]												
10	10 ... 80	M3	15	17	8,5	1	60 ¹⁾	46 ¹⁾	6	8	23	23	34
	164						150						
	189						175						
	214						200						
16	10 ... 100	M4	18	20	10	1	79 ¹⁾	62 ¹⁾	7	10	32	32	38
	101 ... 125						204	187					
	126 ... 150						229	212					
	151 ... 175						254	237					
	176 ... 200						279	262					

1) přičíst zdvih

∅	zdvih	L10	L11	L12	L13	S	T1	T2	T4	T5	T6
[mm]	[mm]										
10	10 ... 80	5	37	37	4	2,5	3,3	5,5	7	6	4,5
	81 ... 150	9									
16	10 ... 200	11	49	49	5	3,5	4,4	5,5	9	7	5,5

∅ pístu 10			∅ pístu 16		
zdvih [mm]	L7	L8	zdvih [mm]	L7	L8
10	20		10	20	
20	30		20	25	
30	40		30	35	
40	40		40	35	
50	40		50	35	
60	50		60	45	
70	50		70	45	
80	50		80	45	
81 ... 100	60		90	55	
101 ... 125	70		100	55	
126 ... 150	80		101 ... 125	65	
			126 ... 150	75	
			151 ... 175	85	
			176 ... 200	85	

Technické údaje

Rozměry

modely CAD ke stažení → www.festo.com

∅ 20 ... 32

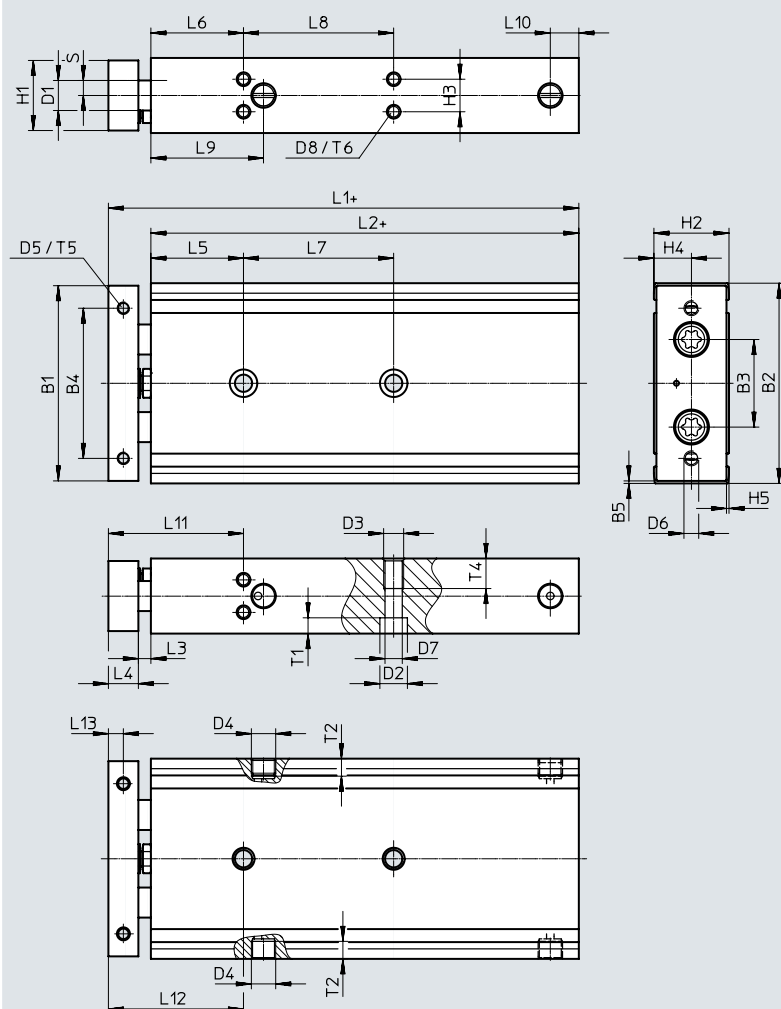

+ = přičíst zdvih

Technické údaje

∅ [mm]	zdvih [mm]	B1	B2	B3	B4	B5	D1 ∅	D2 ∅	D3	D4	D5	D6	D7 ∅
20	10 ... 200	62	64	29	50	1	10	9,5	M6	M5	M4	M5	5,5
25		78	80	35	60	1	12	11	M8	G1/8	M5	M6	6,9
32		94	96	45	75	1	16	11	M8	G1/8	M5	M6	6,9

∅ [mm]	zdvih [mm]	D8	H1	H2	H3	H4	H5	L1	L2	L3	L4	L5	L6
20	10 ... 100	M4	23	25	9,5	12,5	1	86,5 ¹⁾	69,5 ¹⁾	5	12	37	37
	101 ... 125							211,5	194,5				
	126 ... 150							236,5	219,5				
	151 ... 175							261,5	244,5				
	176 ... 200							286,5	269,5				
25	10 ... 100	M5	28	30	13	15	1	88 ¹⁾	71 ¹⁾	5	12	37	37
	101 ... 125							213	196				
	126 ... 150							238	221				
	151 ... 175							263	246				
	176 ... 200							288	271				
32	10 ... 100	M5	36	38	20	19	1	97 ¹⁾	76 ¹⁾	5	16	39	39
	101 ... 125							222	201				
	126 ... 150							247	226				
	151 ... 175							272	251				
	176 ... 200							297	276				

1) přičíst zdvih

∅ [mm]	zdvih [mm]	L9	L10	L11	L12	L13	S	T1	T2	T4	T5	T6
20	10 ... 200	42,5	12	54	54	6	6	5,3	5,5	10	8	5,5
25		45	11,4	54	54	6	6	6,3	7	12	9	7,5
32		49,5	11,6	60	60	8	8	6,3	7	12	10	7,5

∅ pístu 20, 25			∅ pístu 32		
zdvih [mm]	L7	L8	zdvih [mm]	L7	L8
10	25		10	30	
20	30		20	40	
30	40		30	50	
40	40		40	50	
50	40		50	50	
60	60		60	70	
70	60		70	70	
80	60		80	70	
90	60		90	70	
100	60		100	70	
101 ... 125	80		101 ... 125	90	
126 ... 150	80		126 ... 150	90	
151 ... 175	100		151 ... 175	110	
176 ... 200	100		176 ... 200	110	

Technické údaje

Údaje pro objednávky			č. dílu	typ	č. dílu	typ
zdvih [mm]	∅ 6 mm					
10	8100542	DGTZ-GF-6-10-P-A				
20	8100543	DGTZ-GF-6-20-P-A				
30	8100544	DGTZ-GF-6-30-P-A				
40	8100545	DGTZ-GF-6-40-P-A				
50	8100546	DGTZ-GF-6-50-P-A				
51 ... 60 ¹⁾	8116420	DGTZ-GF-6-...-P-A				
zdvih [mm]	∅ 10 mm					
10	8100554	DGTZ-GF-10-10-P-A				
20	8100555	DGTZ-GF-10-20-P-A				
30	8100556	DGTZ-GF-10-30-P-A				
40	8100557	DGTZ-GF-10-40-P-A				
50	8100558	DGTZ-GF-10-50-P-A				
60	8100559	DGTZ-GF-10-60-P-A				
70	8100560	DGTZ-GF-10-70-P-A				
80	8100561	DGTZ-GF-10-80-P-A				
81 ... 150 ¹⁾	8116418	DGTZ-GF-10-...-P-A				
zdvih [mm]	∅ 16 mm		∅ 20 mm			
10	8100570	DGTZ-GF-16-10-P-A	8100607	DGTZ-GF-20-10-P-A		
20	8100571	DGTZ-GF-16-20-P-A	8100608	DGTZ-GF-20-20-P-A		
30	8100572	DGTZ-GF-16-30-P-A	8100609	DGTZ-GF-20-30-P-A		
40	8100573	DGTZ-GF-16-40-P-A	8100610	DGTZ-GF-20-40-P-A		
50	8100574	DGTZ-GF-16-50-P-A	8100611	DGTZ-GF-20-50-P-A		
60	8100575	DGTZ-GF-16-60-P-A	8100612	DGTZ-GF-20-60-P-A		
70	8100576	DGTZ-GF-16-70-P-A	8100613	DGTZ-GF-20-70-P-A		
80	8100577	DGTZ-GF-16-80-P-A	8100614	DGTZ-GF-20-80-P-A		
90	8100578	DGTZ-GF-16-90-P-A	8100615	DGTZ-GF-20-90-P-A		
100	8100579	DGTZ-GF-16-100-P-A	8100616	DGTZ-GF-20-100-P-A		
101 ... 200 ¹⁾	8116417	DGTZ-GF-16-...-P-A	8116415	DGTZ-GF-20-...-P-A		
zdvih [mm]	∅ 25 mm		∅ 32 mm			
10	8100637	DGTZ-GF-25-10-P-A	8100657	DGTZ-GF-32-10-P-A		
20	8100638	DGTZ-GF-25-20-P-A	8100658	DGTZ-GF-32-20-P-A		
30	8100639	DGTZ-GF-25-30-P-A	8100659	DGTZ-GF-32-30-P-A		
40	8100640	DGTZ-GF-25-40-P-A	8100660	DGTZ-GF-32-40-P-A		
50	8100641	DGTZ-GF-25-50-P-A	8100661	DGTZ-GF-32-50-P-A		
60	8100642	DGTZ-GF-25-60-P-A	8100662	DGTZ-GF-32-60-P-A		
70	8100643	DGTZ-GF-25-70-P-A	8100663	DGTZ-GF-32-70-P-A		
80	8100644	DGTZ-GF-25-80-P-A	8100664	DGTZ-GF-32-80-P-A		
90	8100645	DGTZ-GF-25-90-P-A	8100665	DGTZ-GF-32-90-P-A		
100	8100646	DGTZ-GF-25-100-P-A	8100666	DGTZ-GF-32-100-P-A		
101 ... 200 ¹⁾	8116422	DGTZ-GF-25-...-P-A	8116424	DGTZ-GF-32-...-P-A		

1) Zdvihy v krocích po 1 mm jsou volně volitelné.

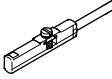

Příslušenství

Čidla pro \varnothing pístu 6 ... 20

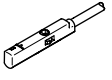
Údaje pro objednávky – čidla do kulaté drážky, polovodičová						technické údaje → internet: sdbc
upevnění	spínací výstup	elektrické připojení, směr výstupu	délka kabelu [m]	č. dílu	typ	
	nasazují se shora do drážky	PNP	kabel, 3 vodiče, podélný	2	8139723	SDBC-MSB-1L-PU-K-2-LE
			konektor M8x1, 3 piny, podélný	0,3	8139726	SDBC-MSB-1L-PU-K-0.3-M8
		NPN	kabel, 3 vodiče, podélný	2	8139724	SDBC-MSB-1L-NU-K-2-LE
			konektor M8x1, 3 piny, podélný	0,3	8139727	SDBC-MSB-1L-NU-K-0.3-M8
		bezkontaktní, 2 vodiče	kabel, 2 vodiče, podélný	2	8139725	SDBC-MSB-1L-ZU-K-2-LE

Údaje pro objednávky – čidla do kulaté drážky, polovodičová						technické údaje → internet: smt
upevnění	spínací výstup	elektrické připojení, směr výstupu	délka kabelu [m]	č. dílu	typ	
	nasazují se shora do drážky	PNP	kabel, 3 vodiče, podélný	2,5	551373	SMT-10M-PS-24V-E-2,5-L-OE
			kabel, 3 vodiče, příčný	2,5	551374	SMT-10M-PS-24V-E-2,5-Q-OE
			konektor M8x1, 3 piny, podélný	0,3	551375	SMT-10M-PS-24V-E-0,3-L-M8D
			konektor M8x1, 3 piny, příčný	0,3	551376	SMT-10M-PS-24V-E-0,3-Q-M8D
		NPN	kabel, 3 vodiče, podélný	2,5	551377	SMT-10M-NS-24V-E-2,5-L-OE
			kabel, 3 vodiče, příčný	2,5	551378	SMT-10M-NS-24V-E-2,5-Q-OE
			konektor M8x1, 3 piny, podélný	0,3	551379	SMT-10M-NS-24V-E-0,3-L-M8D
			konektor M8x1, 3 piny, příčný	0,3	551380	SMT-10M-NS-24V-E-0,3-Q-M8D
		bezkontaktní, 2 vodiče	kabel, 2 vodiče, podélný	2,5	551382	SMT-10M-ZS-24V-E-2,5-L-OE
			kabel, 2 vodiče, příčný	2,5	551383	SMT-10M-ZS-24V-E-2,5-Q-OE

Údaje pro objednávky – čidla do kulaté drážky, polovodičová						technické údaje → internet: smt
upevnění	spínací výstup	elektrické připojení, směr výstupu	délka kabelu [m]	č. dílu	typ	
	nasouvají se podélně do drážky	PNP	kabel, 3 vodiče, příčný	2,5	547862	SMT-10G-PS-24V-E-2,5Q-OE
			konektor M8x1, 3 piny, příčný	0,3	547863	SMT-10G-PS-24V-E-0,3Q-M8D
		NPN	kabel, 3 vodiče, příčný	2,5	8065030	SMT-10G-NS-24V-E-2,5Q-OE
			konektor M8x1, 3 piny, příčný	0,3	8065029	SMT-10G-NS-24V-E-0,3Q-M8D

Údaje pro objednávky – kabely						technické údaje → internet: nebu
elektrické připojení vlevo	elektrické připojení vpravo	délka kabelu [m]	č. dílu	typ		
	přímá zásuvka, M8x1, 3 piny	kabel, volné konce vodičů, 3 vodiče	2,5	541333	NEBU-M8G3-K-2.5-LE3	
			5	541334	NEBU-M8G3-K-5-LE3	
	úhlová zásuvka, M8x1, 3 piny	kabel, volné konce vodičů, 3 vodiče	2,5	541338	NEBU-M8W3-K-2.5-LE3	
			5	541341	NEBU-M8W3-K-5-LE3	

Příslušenství

Čidla pro \varnothing pístu 25 ... 32

Údaje pro objednávky – čidla do drážky T, jazýčková relé						technické údaje → internet: sme
upevnění	spínací výstup	elektrické připojení	délka kabelu [m]	č. dílu	typ	

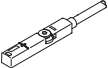
spínací						
	nasazují se shora do drážky, vestavná do profilu válce	kontaktní	kabel, 3 vodiče	2,5	543862	SME-8M-DS-24V-K-2,5-OE
				5,0	543863	SME-8M-DS-24V-K-5,0-OE
			kabel, 2 vodiče	2,5	543872	SME-8M-ZS-24V-K-2,5-OE
			konektor M8x1, 3 piny	0,3	543861	SME-8M-DS-24V-K-0,3-M8D

Údaje pro objednávky – čidla do drážky T, polovodičová						technické údaje → internet: smt
upevnění	spínací výstup	elektrické připojení	délka kabelu [m]	č. dílu	typ	

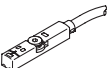

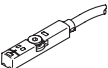
spínací						
	nasazují se shora do drážky, vestavná do profilu válce, krátký tvar	PNP	kabel, 3 vodiče	2,5	574335	SMT-8M-A-PS-24V-E-2,5-OE
			kabel, 3 vodiče	5	574336	SMT-8M-A-PS-24V-E-5,0-OE
			konektor M8x1, 3 piny	0,3	574334	SMT-8M-A-PS-24V-E-0,3-M8D
			konektor M12x1, 3 piny	0,3	574337	SMT-8M-A-PS-24V-E-0,3-M12
		NPN	kabel, 3 vodiče	2,5	574338	SMT-8M-A-NS-24V-E-2,5-OE
			konektor M8x1, 3 piny	0,3	574339	SMT-8M-A-NS-24V-E-0,3-M8D

rozpínací						
	nasazují se shora do drážky, vestavná do profilu válce, krátký tvar	PNP	kabel, 3 vodiče	7,5	574340	SMT-8M-A-PO-24V-E-7,5-OE

Údaje pro objednávky – čidla do drážky T, polovodičová						technické údaje → internet: smt
upevnění	spínací výstup	elektrické připojení, směr výstupu	délka kabelu [m]	č. dílu	typ	

spínací						
	nasouvají se podélně do drážky	PNP	kabel, 3 vodiče, příčný	2,5	547859	SMT-8G-PS-24V-E-2,5Q-OE
			konektor M8x1, 3 piny, příčný	0,3	547860	SMT-8G-PS-24V-E-0,3Q-M8D
		NPN	kabel, 3 vodiče, příčný	2,5	8065028	SMT-8G-NS-24V-E-2,5Q-OE
			konektor M8x1, 3 piny, příčný	0,3	8065027	SMT-8G-NS-24V-E-0,3Q-M8D

Údaje pro objednávky – kabely						technické údaje → internet: nebu
elektrické připojení vlevo	elektrické připojení vpravo	délka kabelu [m]	č. dílu	typ		

	přímá zásuvka, M8x1, 3 piny	kabel, volné konce vodičů, 3 vodiče	2,5	541333	NEBU-M8G3-K-2,5-LE3
			5	541334	NEBU-M8G3-K-5-LE3
	přímá zásuvka, M12x1, 5 pinů	kabel, volné konce vodičů, 3 vodiče	2,5	541363	NEBU-M12G5-K-2,5-LE3
			5	541364	NEBU-M12G5-K-5-LE3
	úhlová zásuvka, M8x1, 3 piny	kabel, volné konce vodičů, 3 vodiče	2,5	541338	NEBU-M8W3-K-2,5-LE3
			5	541341	NEBU-M8W3-K-5-LE3
	úhlová zásuvka, M12x1, 5 pinů	kabel, volné konce vodičů, 3 vodiče	2,5	541367	NEBU-M12W5-K-2,5-LE3
			5	541370	NEBU-M12W5-K-5-LE3

Příslušenství

Vysílače polohy pro \varnothing pístu 25 ... 32

Vysílače polohy spojitě snímají polohu pístu.

Mají analogový výstup se signálem proporcionálním k poloze pístu (ev. IO-Link).

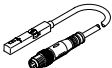
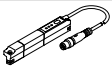
Údaje pro objednávky – vysílače polohy do drážky T							technické údaje → internet: vysílač polohy	
	rozsah odměřování	analogový výstup [V]	výstup [mA]	upevnění	elektrické připojení, směr výstupu	délka kabelu [m]	č. dílu	typ
	0 ... 40	0 ... 10	–	nasazují se shora do drážky	konektor M8x1, 4 piny, podélný	0,3	553744	SMAT-8M-U-E-0,3-M8D ¹⁾
	0 ... 50	–	4 ... 20	nasazují se shora do drážky	konektor M8x1, 4 piny, podélný	0,3	1531265	SDAT-MHS-M50-1L-SA-E-0,3-M8
	0 ... 80						1531266	SDAT-MHS-M80-1L-SA-E-0,3-M8
	0 ... 100						1531267	SDAT-MHS-M100-1L-SA-E-0,3-M8
	0 ... 125						1531268	SDAT-MHS-M125-1L-SA-E-0,3-M8
	0 ... 160						1531269	SDAT-MHS-M160-1L-SA-E-0,3-M8

1) jen s \varnothing pístu 25

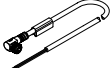
Údaje pro objednávky – kabely				technické údaje → internet: nebu	
	elektrické připojení vlevo	elektrické připojení vpravo	délka kabelu [m]	č. dílu	typ
	přímá zásuvka, M8x1, 4 piny	kabel, volný konec, 4 vodiče	2,5	541342	NEBU-M8G4-K-2.5-LE4
			5	541343	NEBU-M8G4-K-5-LE4
	úhlová zásuvka, M8x1, 4 piny	kabel, volný konec, 4 vodiče	2,5	541344	NEBU-M8W4-K-2.5-LE4
			5	541345	NEBU-M8W4-K-5-LE4

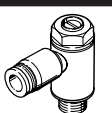
Údaje pro objednávky – jednosměrné škrticí ventily				technické údaje → internet: grla	
	připojení závit	pro hadici s vnějším \varnothing	materiál	č. dílu	typ
	M5	3	kov	193137	GRLA-M5-QS-3-D
		4		193138	GRLA-M5-QS-4-D
		6		193139	GRLA-M5-QS-6-D
	G1/8	3		193142	GRLA-1/8-QS-3-D
		4		193143	GRLA-1/8-QS-4-D
		6		193144	GRLA-1/8-QS-6-D
		8		193145	GRLA-1/8-QS-8-D