

## Presné škrtiace ventily GRPO



**FESTO**



# Presné škrtiace ventily GRPO

prehľad dodávok a legenda k typovému označeniu

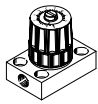
FESTO

Prehľad dodávok									
vyhotovenie	funkcia ventilu	vyhotovenie	typ	smer výstupu prípoja	pneumatický prípoj 2	pneumatický prípoj 1	q <sub>nN</sub> <sup>1)</sup> [l/min]	nastavovací prvok	→ strana/internet
presný škrtiaci ventil	škrtiacia funkcia		GRPO	-	G1/8	G1/8	40,7 ... 75,8	otočný ovládač so stupnicou	3
				-	PK-3, PK-4	PK-3, PK-4	3,8 ... 75,8	otočný ovládač so stupnicou	

1) nominálny prietok v smere škrtienia

## Legenda k typovému označeniu

	GRPO	-	70	-	1/8	-	AL
<b>typ</b>							
GRPO	presný škrtiaci ventil						
<b>veľkosť</b>							
10, 70, 160							
<b>pneumatický prípoj 1, 2</b>							
veľkosť 70, 160							
1/8	závit G1/8						
veľkosť 10, 70							
PK-3	nástrčný prípoj pre hadicu s vnútorným Ø 3 mm						
veľkosť 160							
PK-4	nástrčný prípoj pre hadicu s vnútorným Ø 4 mm						
<b>materiál pripojovacej dosky</b>							
závit G1/8							
AL	hliníková tvárna zliatina						

# Presné škrtiace ventily GRPO

údajový list

FESTO

funkcia



-  - **prietok**  
3,8 ... 75,8 l/min
-  - **teplotný rozsah**  
-10 ... +50 °C
-  - **prevádzkový tlak**  
0 ... 8 bar



GRPO-...-AL

GRPO-...-PK

## Všeobecné technické údaje

funkcia ventilu	škrtiaca funkcia		
typ	GRPO-...-AL	GRPO-...-PK	
pneumatický prípoj 1	G $\frac{1}{8}$	PK-3	PK-4
pneumatický prípoj 2	G $\frac{1}{8}$	PK-3	PK-4
nastavovací prvok	otočný ovládač so stupnicou		
spôsob ovládania	ručne		
spôsob upevnenia	na prípojovaciu dosku	montáž do panelu	
montážna poloha	ľubovoľná		

UPOZORNENIE: Tento výrobok zodpovedá ISO 1179-1 a ISO 228-1.

## Prevádzkové podmienky a podmienky okolia

prevádzkový tlak	[bar]	0 ... 8
prevádzkový tlak 2 → 1	[bar]	0 ... 0,5
prevádzkové médium	stlačený vzduch podľa ISO 8573-1:2010 [5:4:3] inertné plyny	
upozornenie pre prevádzkové/ riadiace médium	prevádzka s mazaním nie je možná	
teplota okolia	[°C]	-10 ... +50
teplota média	[°C]	-10 ... +50

## Materiály

funkčný rez

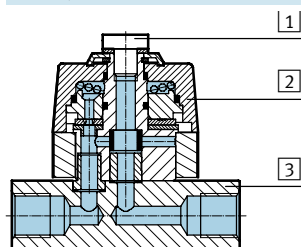

### Presný škrtiaci ventil GRPO-...-AL

1	skrutky	oceľ
2	teleso	spevný PA
3	prípojovacia doska	hliníková tvárna zliatina
-	tesnenia	NBR, PVC
poznámka o materiáli	v zmysle RoHS obsahuje LABS látky	

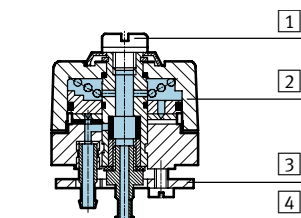

### Presný škrtiaci ventil GRPO-...-PK

1	skrutky	oceľ
2	teleso	spevný PA
3	držiak	hliníková tvárna zliatina
4	prípoje PK	mosadz, hliníková tvárna zliatina
-	tesnenia	NBR, PVC
poznámka o materiáli	v zmysle RoHS obsahuje LABS látky	

# Presné škrtiace ventily GRPO

údajový list

FESTO

Nominálny prietok  $q_{pN}$  pri 6 bar  $\rightarrow$  5 bar  
v závislosti od polohy škrtenia  $n$

veľkosť 10

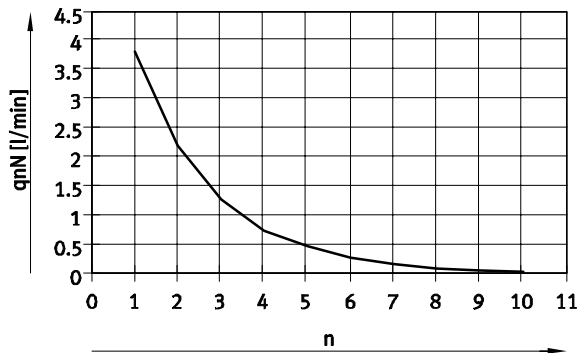

Normálny prietok  $q_n$  pri 6 bar  $\rightarrow$  0 bar  
v závislosti od polohy škrtenia  $n$

veľkosť 10

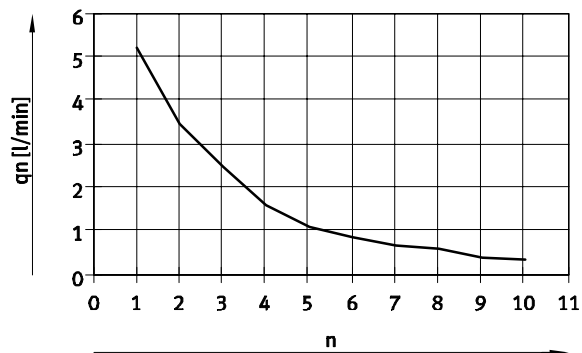

veľkosť 70

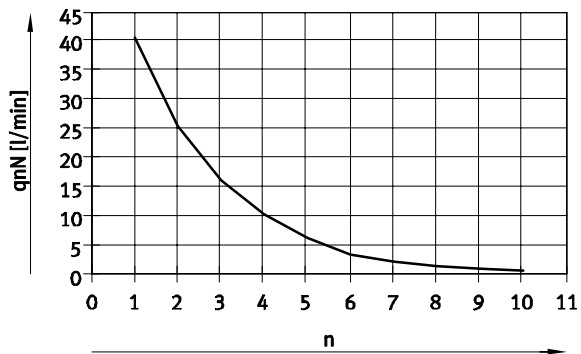

veľkosť 70

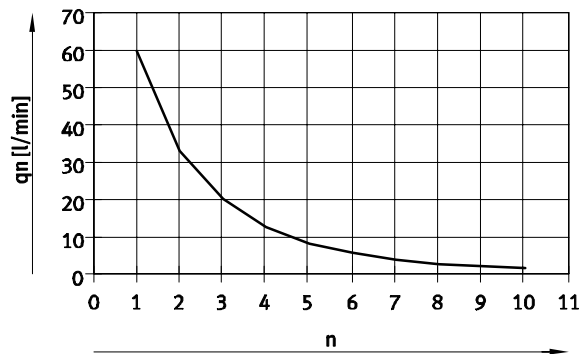

veľkosť 160

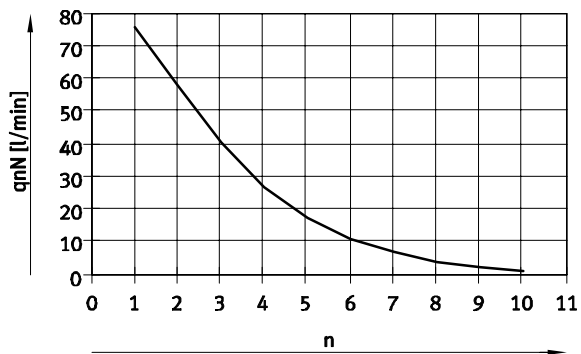

veľkosť 160

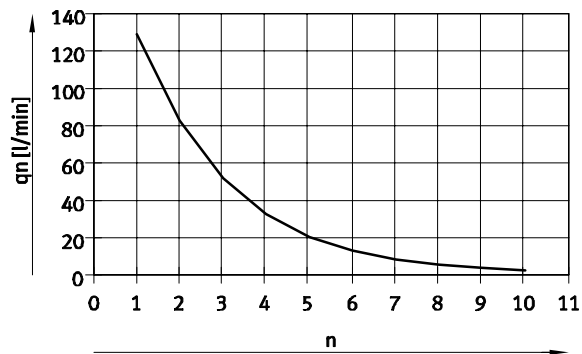

# Presné škrtiace ventily GRPO

údajový list

FESTO

Normálny prietok  $q_n$  pri 1 bar  $\rightarrow$  0 bar v závislosti od polohy škrtenia  $n$

veľkosť 10

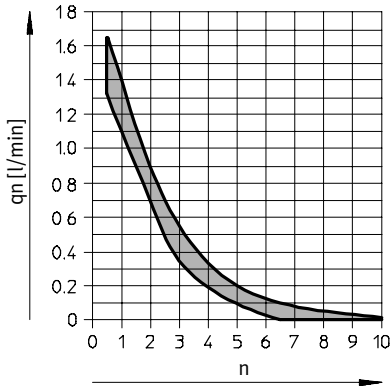

veľkosť 70

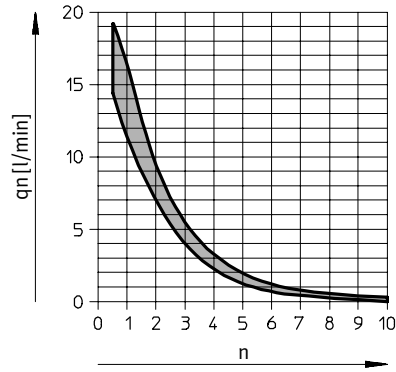

veľkosť 160

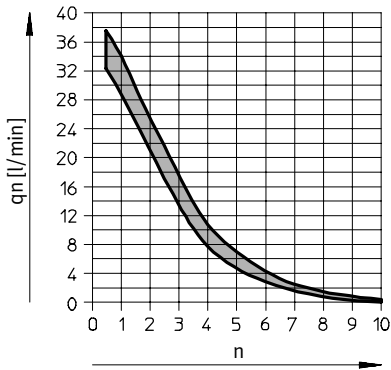

# Presné škrtiace ventily GRPO

údajový list

FESTO

**Rozmery** sťahovanie CAD modelov → [www.festo.sk](http://www.festo.sk)

**GRPO-...-AL**

Upozornenie: Tento výrobok zodpovedá ISO 1179-1 a ISO 228-1.

**GRPO-...-PK**

otvor na montáž do panelu

typ	prípoj D2	B1	B2	D1	D3
GRPO-70-1/8-AL	G1/8	36	23	32	8
GRPO-160-1/8-AL					

typ	B1	D1	D2	D3
GRPO-10/70-PK-3	2,6	32	30	22
GRPO-160-PK-4				

typ	D4	H1	H2	H3	L1	L2
GRPO-70-1/8-AL	4,5	47,4	15,5	4,6	50	36
GRPO-160-1/8-AL						

typ	H1	H2	H3	L1
GRPO-10/70-PK-3	45,6	31,2	1,5 ... 10	23,5
GRPO-160-PK-4	44,5			

Typové označenie		pneumatický prípoj	nominálny prietok qnN pri 6 bar → 5 bar v smere škrtienia [l/min]	normálny prietok qn pri 6 bar → 0 bar v smere škrtienia [l/min]	normálny prietok qn pri 1 bar → 0 bar v smere škrtienia [l/min]	hmotnosť [g]	č. dielu	typ
		1	2					
otočný ovládač so stupnicou								
	G1/8	G1/8	40,7	60	19	110	542024	GRPO-70-1/8-AL
			75,8	129	38	110	542025	GRPO-160-1/8-AL
	PK-3	PK-3	3,8	5,2	1,65	48	13229	GRPO-10-PK-3
			40,7	60	19	48	10803	GRPO-70-PK-3
			75,8	129	38	48	13230	GRPO-160-PK-4

# Presné škrtiace ventily GRPO

príslušenstvo

FESTO

## Montážne dosky APL-2N-GRP

pre presný škrtiaci ventil GRPO-...-PK

materiál: PA

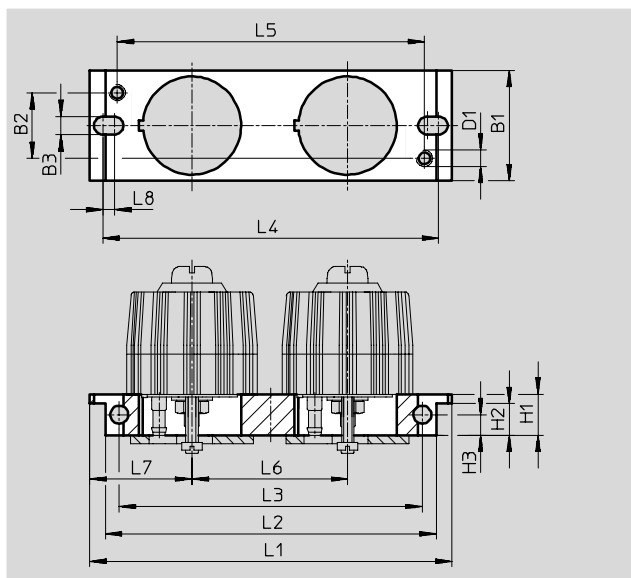

Rozmery														
B1	B2	B3	D1	H1	H2	H3	L1	L2	L3	L4	L5	L6	L7	L8
26,8	16	4,4	M4	10	7,7	5	88,5	80,8	74	81	75	38	25	2,3

Typové označenie				
	otvor $\varnothing$ [mm]	hmotnosť [g]	č. dielu	typ
	22	16	10391	APL-2N-GRP
	2 x 22	22	10392	APL-2N-GRPX2