

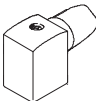
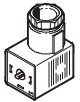
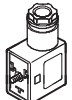
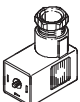
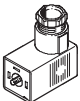

Штекерные розетки

Обзор продукции

FESTO

Конструкция	Тип	Для электромагнитной катушки (распределители с катушкой)											→ Стр.	
		D	E	EB	F	L	N1	N2	V	Y	Z	ZB		ZC
	MSSD-F	-	-	-	■	■	-	-	-	-	-	-	-	2 / 7.2-2
	MSSD-C	■	-	-	-	-	■	-	-	-	-	-	2 / 7.2-3	
	MSSD-V	-	-	-	-	-	-	-	■	-	-	-	2 / 7.2-4	
	MSSD-E	-	■	-	-	-	-	-	-	-	-	-	2 / 7.2-5	
	MSSD-EB	-	-	■	-	-	-	■	-	-	-	-	2 / 7.2-6	
	MSSD-MY ¹	-	-	-	-	-	-	-	-	■	■	-	2 / 7.2-7	
	MSSD-ZBZC	-	-	-	-	-	-	-	-	-	-	■	■	2 / 7.2-8

¹ Снимается с производства

Принадлежности распределителей
Штекерные розетки

7.2

 Примечание
Распределение катушек по типам распределителей
→ 2 / 7.1-1

Конструкция	Тип	Для миниатюрных распределителей	Для пропорциональных регуляторов давления	Для распределителей с центральным разъемом		→ Стр.
		MNA1...-PI/ MHP1...-PI	MPPE/MPPES	ISO 15 407-1	ISO 5599-1	
	PCBC	■	-	-	-	2 / 7.2-9
	MPPE-3-B	-	■	-	-	2 / 7.2-10
	SEA-M12-4WD-PG7	-	-	■	■	2 / 7.2-11

Штекерные розетки MSSD-F

Технические данные

— Диапазон температур
-25 ... +90 °C

- Для распределителей с F и L катушками
- Подключение кабеля с помощью винтовых зажимов или техники замещения изоляции



Основные характеристики

Присоединение кабеля		Винтовые зажимы	Техника замещения изоляции
Допуст. диаметр кабеля	[мм]	6 ... 8	5.5 ... 8
Сечение кабеля	[мм ²]	Макс. 1,5	0.5 ... 1
Число контактов		3	3
Фитинг кабеля		Pg9	-
Тип монтажа		Центральный винт M3	Центральный винт M3
Частота соединения		-	10
Класс защиты по EN 60 529		IP65 (в сборе)	IP67 (в сборе)
Положение монтажа		Любое	Любое
Окружающая температура	[°C]	-25 ... +90	-25 ... +90
Вес продукта	[г]	17	35
Материалы		Полимер	Полимер

Размеры

Загрузка CAD данных → www.festo.com/en/engineering

Винтовые зажимы

Техника замещения изоляции

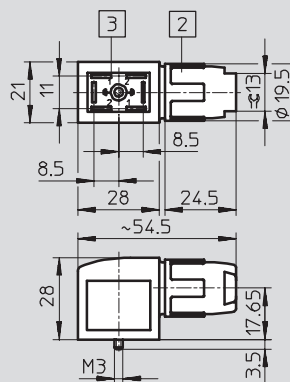
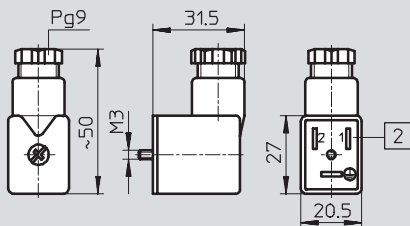

В этих штекерных розетках вместо индивидуального присоединения каждого провода к винтовым зажимам провода вжимаются в патентованный контакт с замещением изоляции, когда винт затягивается.

- Снимите оплетку кабеля
- Вставьте его
- Плотно затяните
- Вот и все!

2 Вставку можно перевернуть на 180°

2 Контргайка M16x1
3 Вставку можно развернуть на 180°

Данные для заказа

	Номер заказа	Тип	Номер заказа	Тип
Присоединение кабеля	34 431	MSSD-F	192 746	MSSD-F-S-M16
				Техника замещения изоляции

Штекерные розетки MSSD-C

FESTO

Технические данные

☹ Диапазон температур
-25 ... +90 °C

- Для распределителей с D и N1 катушками
- Подключение кабеля с помощью винтовых зажимов или техники замещения изоляции



Основные характеристики		
Присоединение кабеля	Винтовые зажимы	Техника замещения изоляции
Допуст. диаметр кабеля [мм]	6 ... 8	5.5 ... 8
Сечение кабеля [мм ²]	Макс. 1,5	0.5 ... 1
Число контактов	3	3
Фитинг кабеля	Pg9	-
Тип монтажа	Центральный винт M3	Центральный винт M3
Частота соединения	-	10
Класс защиты по EN 60 529	IP65 (в сборе)	IP67 (в сборе)
Положение монтажа	Любое	Любое
Окружающая температура [°C]	-25 ... +90	-25 ... +90
Вес продукта [г]	22	38
Материалы	Полимер	Полимер

Принадлежности распределителей
Штекерные розетки

7.2

Размеры

Загрузка CAD данных → www.festo.com/en/engineering

Винтовые зажимы

Техника замещения изоляции

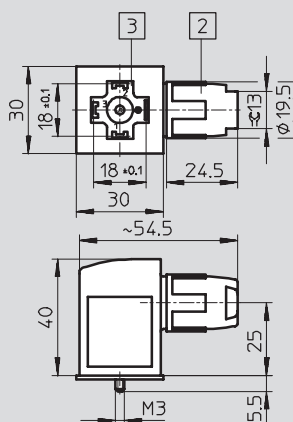
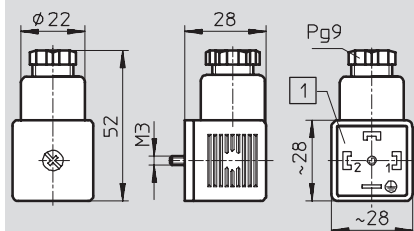

В этих штекерных розетках вместо индивидуального присоединения каждого провода к винтовым зажимам провода вжимаются в патентованный контакт с замещением изоляции, когда винт затягивается.

- Снимите оплетку кабеля
- Вставьте его
- Плотно затяните
- Вот и все!

1 Вставку можно перевернуть на 90°

2 Контргайка M16x1
3 Вставку можно развернуть на 90°

Данные для заказа

	Номер заказа	Тип	Номер заказа	Тип
Присоединение кабеля	34 583	MSSD-C	192 748	MSSD-C-S-M16

Штекерные розетки MSSD-V

Технические данные

FESTO

— Диапазон температур
–25 ... +90 °C

■ Для распределителей с V катушками



Основные характеристики

Допуст. диаметр кабеля	[мм]	6 ... 8
Сечение кабеля	[мм ²]	Макс. 1,5
Число контактов		3
Фитинг кабеля		Pg9
Тип монтажа		Центральный винт M3
Класс защиты по EN 60 529		IP65 (в сборе)
Положение монтажа		Любое
Окружающая температура	[°C]	–25 ... +90
Вес продукта	[г]	18
Материалы		Полимер

Размеры

Загрузка CAD данных → www.festo.com/en/engineering

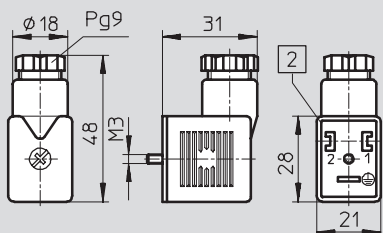

2 Вставку можно перевернуть на 180°

Данные для заказа

	Описание	Номер заказа	Тип
	Штекерная розетка для распределителей с V катушками	33 295	MSSD-V

Штекерные розетки MSSD-E

FESTO

Технические данные

-  Диапазон температур -25 ... +120°C
- Для распределителей с E катушками



Принадлежности распределителей
Штекерные розетки

7.2

Основные характеристики		
Допуст. диаметр кабеля	[мм]	6 ... 8
Сечение кабеля	[мм ²]	Макс. 0,75
Число контактов		3
Фитинг кабеля		Pg7
Тип монтажа		Центральный винт M3
Класс защиты по EN 60 529		IP65 (в сборе)
Положение монтажа		Любое
Окружающая температура	[°C]	-25 ... +120
Вес продукта	[г]	8
Материалы		Полимер

Размеры Загрузка CAD данных → www.festo.com/en/engineering

1 Вставку можно перевернуть на 90°

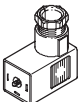
Данные для заказа			
	Описание	Номер заказа	Тип
	Штекерная розетка для распределителей с E катушками	14 098	MSSD-E

Штекерные розетки MSSD-EB

Технические данные

FESTO

- Диапазон температур -45 ... +90°C
- Для распределителей с EB и N2 катушками



Принадлежности распределителей Штекерные розетки

7.2

Основные характеристики		
Присоединение кабеля	Винтовые зажимы	Техника замещения изоляции
Допуст. диаметр кабеля [мм]	6 ... 8	4 ... 6
Сечение кабеля [мм ²]	Макс. 0,75	0,25 ... 0,5
Число контактов	3	3
Фитинг кабеля	Pg7	-
Тип монтажа	Центральный винт M2,5	Центральный винт M2,5
Частота соединения	-	10
Класс защиты по EN 60 529	IP65 (в сборе)	IP67 (в сборе)
Положение монтажа	Любое	Любое
Окружающая температура [°C]	-45 ... +90	-25 ... +90
Вес продукта [г]	11	17
Материалы	Полимер	Полимер

Размеры

Загрузка CAD данных → www.festo.com/en/engineering

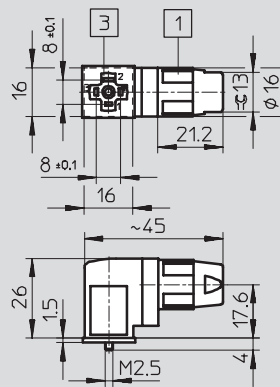
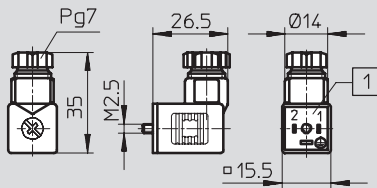

В этих штекерных розетках вместо индивидуального присоединения каждого провода к винтовым зажимам провода вжимаются в патентованный контакт с замещением изоляции, когда винт затягивается.

- Снимите оплетку кабеля
- Вставьте его
- Плотно затяните
- Вот и все!

1 Вставку можно перевернуть на 90°

1 Контргайка M14x1
3 Вставку можно развернуть на 90°

Данные для заказа

	Номер заказа	Тип	Номер заказа	Тип
Присоединение кабеля	151 687	MSSD-EB	192 745	MSSD-EB-S-M14

Базовая программа

Не использовать в новых проектах!

-  - Снимается с производства

FESTO

Штекерные розетки MSSD-MY

Технические данные

-  - Диапазон температур
-25 ... +80°C
- Для распределителей с Y и Z катушками



Основные характеристики		
Допуст. диаметр кабеля	[мм]	6 ... 8
Сечение кабеля	[мм ²]	Макс. 0,3
Число контактов		2
Тип монтажа		Зажим
Класс защиты по EN 60 529		IP00
Положение монтажа		Любое
Окружающая температура	[°C]	-25 ... +80
Вес продукта	[г]	2
Материалы		Полимер



Принадлежности распределителей
Штекерные розетки

7.2

Инструкции по сборке MSSD-MY и MSSD-MY-C

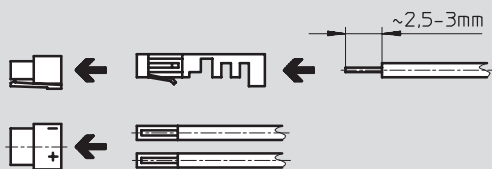
Загрузка CAD данных → www.festo.com/en/engineering



Данные для заказа			
	Описание	Номер заказа	Тип
	Штекерные розетки для распределителей с Y и Z катушками	34 345	MSSD-MY
	Контакты на литнике для розетки MSSD-MY	34 346	MSSD-MY-C

Штекерные розетки MSSD-ZBZC

Технические данные

FESTO

• Диапазон температур
-10 ... +50°C

■ Для распределителей с ZB
и ZC катушками



Основные характеристики

Сечение кабеля	[мм ²]	0.22 ... 0.34
Число контактов		2
Тип монтажа		Самозатягивающийся центральный винт
Класс защиты по EN 60 529		IP40 (в сборе)
Положение монтажа		Любое
Окружающая температура	[°C]	-10 ... +50
Вес продукта	[г]	11
Материал		Полиамид

Размеры

Загрузка CAD данных → www.festo.com/en/engineering

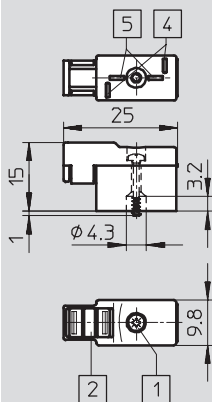

- 1 Монтажный винт
- 2 Табличка
- 4 Расположение контактов для ZB катушки
- 5 Расположение контактов для ZC катушки

Данные для заказа

	Описание	Номер заказа	Тип
	Штекерная розетка для распределителей с ZB и ZC катушками	185 521	MSSD-ZBZC

Базовая программа

Цоколь под пайку РСВС

FESTO

Технические данные

-  Диапазон температур
-40 ... +115°C

■ Для монтажа миниатюрных
распределителей МНА1 и
МНР1 на печатной плате
контактами вниз (-PI)



Основные характеристики	
Число контактов	2
Тип монтажа	Цоколь под пайку
Класс защиты по EN 60 529	IP40 (в сборе)
Положение монтажа	Любое
Окружающая температура [°C]	-40 ... +115
Вес продукта [г]	5
Материалы	Полиамид

Принадлежности распределителей
Штекерные разетки

7.2

Размеры

Загрузка CAD данных → www.festo.com/en/engineering

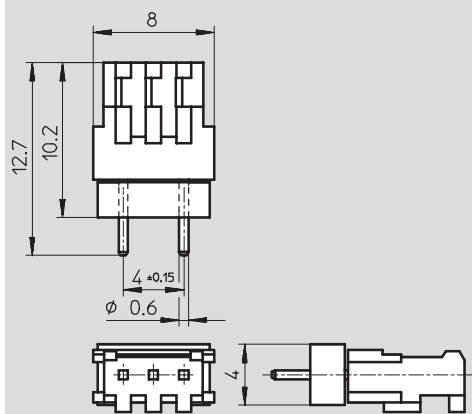

Данные для заказа				
	Описание	Номер заказа	Тип	PU ¹⁾
	Цоколь под пайку	197 261	PCVC-A-10	10
		197 262	PCVC-A-100	100

1) Количество штук в упаковке

Штекерные розетки MPPE-3-B

Технические данные

FESTO

— Диапазон температур
-40 ... +85°C

■ Для пропорциональных регуляторов давления MPPE и MPPE-S



Основные характеристики

Сечение кабеля	[мм ²]	Макс. 0,75
Число контактов		8
Тип монтажа		Гайка с насечкой M16x0,75
Положение монтажа		Любое
Окружающая температура	[°C]	-40 ... +85
Вес продукта	[г]	42

Размеры

Загрузка CAD данных → www.festo.com/en/engineering

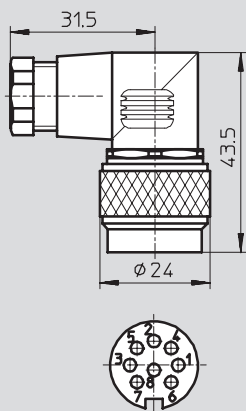

Данные для заказа

	Описание	Номер заказа	Тип
	Штекерная розетка для пропорциональных регуляторов давления MPPE и MPPE-S	161 839	MPPE-3-B

Штекерные розетки SEA-M12-WD

FESTO

Технические данные

■ Диапазон температур
-40 ... +85°C

■ Для распределителей по
ISO 15 407-1 (VDMA 24 563)
и ISO 5599-1 с центральным
разъемом M12x1



Принадлежности распределителей
Штекерные розетки

7.2

Основные характеристики		
Допуст. диаметр кабеля	[мм]	4 ... 6
Сечение кабеля	[мм ²]	Макс. 0,75
Число контактов		4
Фитинг кабеля		Pg7
Тип монтажа		Гайка с насечкой M12x1
Класс защиты по EN 60 529		IP67 (в сборе)
Положение монтажа		Любое
Окружающая температура	[°C]	-40 ... +85
Вес продукта	[г]	30
Материал	Корпус	Полибутенфталат
	Контакты	С тонким бронзовым покрытием

Размеры

Загрузка CAD данных → www.festo.com/en/engineering

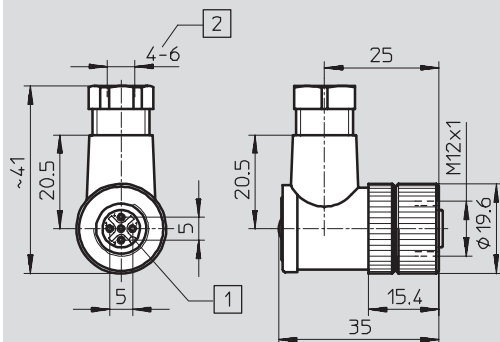

- 1 Втулку с контактами можно повернуть на 4x90°
- 2 Допуст. диаметр кабеля

Данные для заказа			
	Описание	Номер заказа	Тип
	Штекерная розетка для распределителей по ISO 15 407-1 (VDMA 24 563) и ISO 5599-1 с центральным разъемом M12x1	185 498	SEA-M12-4WD-PG7