

## Úhlová chapadla DHWS

**FESTO**



# Úhlová chapadla DHWS

technické údaje

FESTO

## Všeobecné údaje

Všeobecné údaje

- zdokonalené vedení čelistí chapadla
- vedení kulisy
- max. opakovatelná přesnost

- pojištění síly úchopu
- pevné vnitřní škrčení
- velké množství možností adaptace pro pohony

- Čidla:
  - přizpůsobitelný snímač polohy pro malá chapadla
  - u středních a velkých chapadel lze integrovat čidla

Přizpůsobivé možnosti použití

- volitelně lze použít jako dvojčinná a jednočinná chapadla
- tlačná pružina pro podporu nebo pojištění síly úchopu
- vhodné jako vnější i vnitřní chapadlo

Technické podrobnosti

chapadlo sevřeno

chapadlo rozevřeno

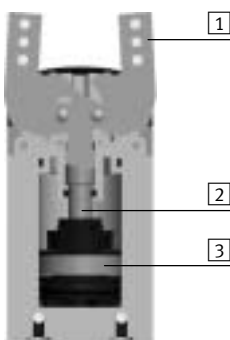

- 1 čelisti
- 2 kulisa
- 3 píst s magnetem

 upozornění  
 software pro návrh  
 Výběr chapadel  
[→ www.festo.com](http://www.festo.com)

## Snímání polohy/řízení síly

se snímačem polohy SMAT-8M, SDAT



analogové odměřování polohy

- analogový výstup
  - 0 ... 10 V
  - 4 ... 20 mA

s proporcionálními redukčními ventily VPPM



plynulé nastavení síly

- ovládací signál
  - 0 ... 10 V
  - 4 ... 20 mA

s přibližovacími čidly SMT-8G



lze snímat více poloh:

- rozevřeno
- sevřeno
- výrobek uchopen

# Úhlová chapadla DHWS

hlavní údaje a vysvětlení typového značení

## Přívody stlačeného vzduchu ze strany

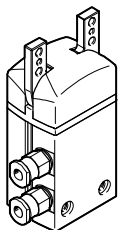

## Možnosti upevnění

ze strany

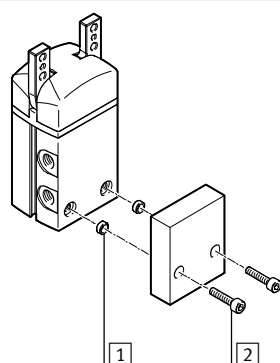
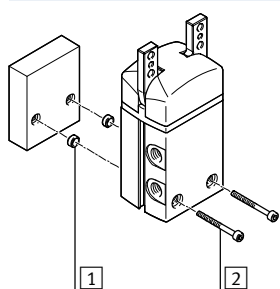

zespodu

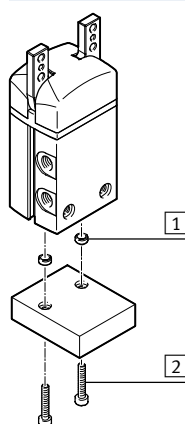

- 1 středící dutinky
- 2 upevňovací šrouby

## Možnosti upevnění externích palců chapadla

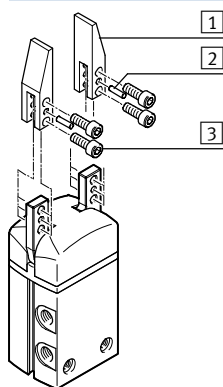

- 1 palec chapadla
- 2 středící kolíčky
- 3 upevňovací šrouby

- - upozornění

Tato chapadla nejsou určena pro následující nebo podobné úlohy:

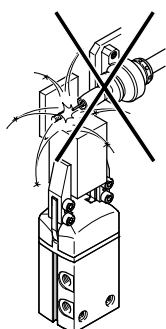

- svařování (jiskry)

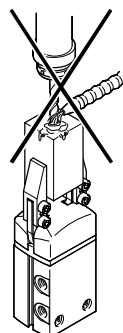

- třískové obrábění
- agresivní média

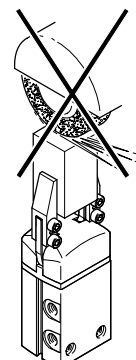

- brusný prach

# Úhlová chapadla DHWS

přehled periférií

FESTO

## Přehled periférií

DHWS-10

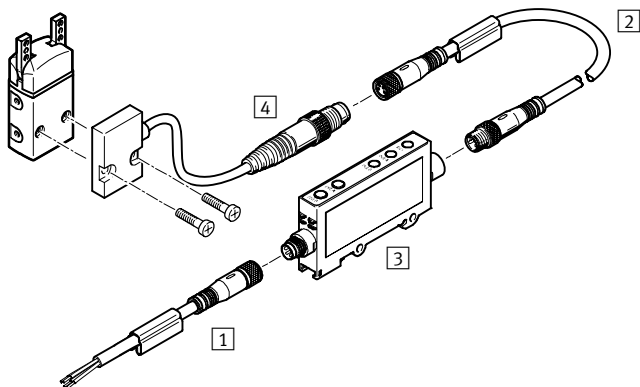

DHWS-16 ... 40

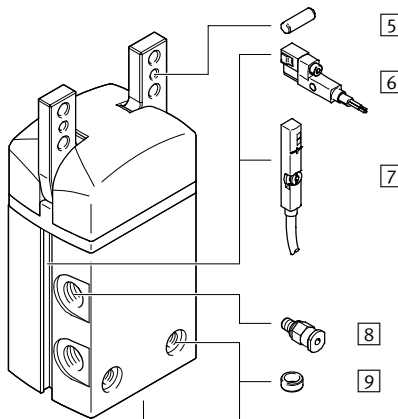

## Systémový výrobek pro montážní a manipulační techniku

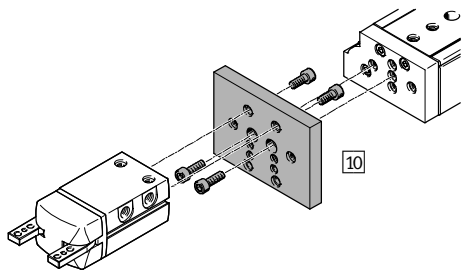

## Proporcionální redukční ventily VPPM

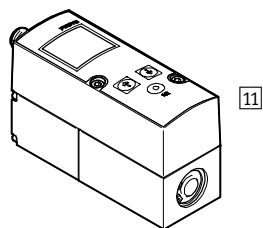

# Úhlová chapadla DHWS

přehled periférií

FESTO

Příslušenství			
typ	pro velikost	popis	→ strana/internet
1 spojovací kabely NEBU	10	• spojení mezi převodníkem signálu a řídicím systémem	20
2 spojovací kabely NEBU	10	• spojení mezi snímačem polohy a převodníkem signálu	20
3 převodníky signálu SVE4	10	• k vyhodnocení signálu ze snímačů polohy SMH-S1	20
4 snímače polohy SMH-S1	10	• adaptabilní a integrovaná čidla, pro snímání polohy pístu	20
5 středící kolíky	10 ... 40	• pro vystředění palců na čelistech	–
6 čidla SMT-8G	16 ... 40	• pro snímání poloh pístu • čidlo zespodu nevyčnívá z tělesa	21
7 snímače polohy SMAT-8M	16 ... 40	• spojitě snímá polohu pístu, analogový výstup se signálem proporcionálním k poloze pístu	21
snímače polohy SDAT	32, 40		
8 šroubení s nástrčnou koncovkou QS	10 ... 40	• pro připojení hadic na stlačený vzduch s tolerovaným vnějším průměrem	qs
9 středící dutinky ZBH	10 ... 40	• pro vystředění chapadla při montáži • součástí dodávky chapadla jsou 2 středící dutinky	20
10 adaptační sady DHAA, HMSV, HAPG, HAPS, HMVA	10 ... 40	• spojovací deska mezi pohonem a chapadlem	16
11 proporcionální redukční ventily VPPM	10 ... 40	• k plynulému nastavení síly úchopu	vppm

# Úhlová chapadla DHWS

typové značení

FESTO

	DHWS	-	16	-	A	-	
<b>typ</b>							
DHWS	úhlové chapadlo						
<b>velikost</b>							
<b>snímání poloh</b>							
A	připraveno pro čidla						
<b>pojištění síly úchopu</b>							
NC	při sevření						

# Úhlová chapadla DHWS

FESTO

technické údaje

funkce  
dvojčinný pohon  
DHWS-...-A

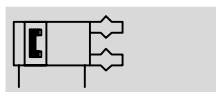

-  velikost  
10 ... 40 mm
-  úhel rozevření  
40°

-  www.festo.com

-  servis oprav

Funkce  
jednočinná varianta nebo  
s pojištěním síly úchopu ...  
... při sevření DHWS-...-NC



Obecné technické údaje					
velikost	10	16	25	32	40
konstrukce	páka				
princíp	dvojčinný				
funkce úchopu	úhlová				
vedení	kluzné vedení				
pojištění síly úchopu	-	NC	NC	NC	NC
počet čelistí	2				
úhel rozevření čelisti	[°]	20			
připojení pneumatiky	M3	M3	M5	G1/8	G1/8
opakovatelná přesnost <sup>1)</sup>	[mm]	≤ 0,04			
max. přesnost při výměně	[mm]	≤ ±0,2			
max. pracovní frekvence	[Hz]	4	3		
rotační symetrie	[mm]	< Ø 0,2			
snímání poloh	snímačem polohy	čidly na válce, vysílači polohy			
upevnění	průchozími otvory a středícími dutinkami				
	vnitřními závity a středícími dutinkami				
montážní poloha	libovolná				

1) Rozptyl koncových poloh při stálých okolních podmínkách při 100 po sobě následujících zdvích ve směru pohybu čelistí chapadla.

Provozní a okolní podmínky					
velikost	10	16	25	32	40
mín. provozní tlak					
DHWS-...-A	[bar]	2			
DHWS-...-A-NC	[bar]	-	4		
max. provozní tlak	[bar]	8			
provozní médium	stlačený vzduch dle normy ISO 8573-1:2010 [7:4:4]				
upozornění k provoznímu/řídícímu médiu	mazaný provoz je možný (od mazání pak již nelze upustit!)				
teplota okolí <sup>1)</sup>	[°C]	+5 ... +60			
odolnost korozi KBK <sup>2)</sup>		1			

1) Berte ohled na rozsah použití čidel.

2) Třída odolnosti korozi 1 dle normy Festo 940 070:

konstrukční díly s nižšími nároky na odolnost korozi. Ochrana při přepravě a skladování. Díly bez prvořadých požadavků na vzhled povrchu, např. ve vnitřním prostoru nebo pod krytem.

Hmotnosti [g]					
velikost	10	16	25	32	40
DHWS-...-A	40	110	258	452	775
DHWS-...-A-NC	-	114	265	462	790

# Úhlová chapadla DHWS

technické údaje

FESTO

## Materiály

funkční řez

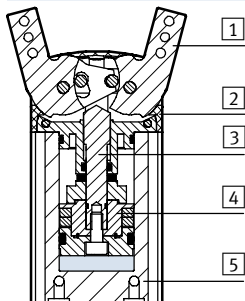

úhlová chapadla		
1	čelisti	silně legovaná ocel, nerezová
2	záslepky	polyamid
3	kulisa	zušlechťená ocel
4	píst	polyacetal
5	těleso	tvárný legovaný hliník, tvrdě eloxovaný
-	těsnění	nitrilkaučuk
-	upozornění k materiálu	prosté mědi a PTFE odpovídá RoHS

## Celkový moment úchopu [Ncm] při 6 barech

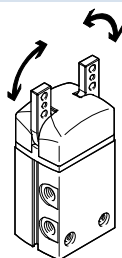

velikost		10	16	25	32	40
DHWS-...-A	rozevření	43	129	386	810	1497
	sevření	30	114	356	746	1362

## Hodnoty statického zatížení čelistí

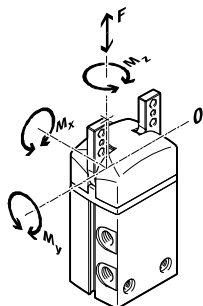

Uvedené přípustné síly a momenty se vztahují na jednu čelist. Zahrnují rameno páky, dodatečnou tíhu výrobku příp. externích palců chapadla a síly vznikající od zrychlení během pohybu.

Pro výpočet momentu je nutné vzít v úvahu počátek systému souřadnic (vedení čelistí chapadla).

velikost		10	16	25	32	40
max. přípustná síla $F_z$	[N]	25	50	90	120	200
max. přípustný moment $M_x$	[Nm]	0,6	1,6	3,6	6	13
max. přípustný moment $M_y$	[Nm]	0,6	1,6	3,6	6	13
max. přípustný moment $M_z$	[Nm]	0,6	1,6	3,6	6	13

## Momenty setrvačnosti [kgm<sup>2</sup>x10<sup>-4</sup>]

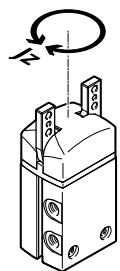

moment setrvačnosti úhlového chapadla vztažený ke středové ose, bez externího palce, v nezatíženém montážním stavu

velikost		10	16	25	32	40
DHWS-...-A		0,03	0,14	0,62	1,60	3,81
DHWS-...-A-NC		-	0,15	0,64	1,63	3,87



# Úhlová chapadla DHWS

technické údaje

FESTO

## Čas rozevření a sevření [ms] při 6 barech bez vnějších palců

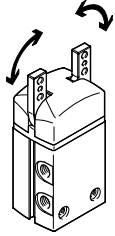

Uvedený čas rozevření a sevření [ms] byl naměřen při pokojové teplotě, provozním tlaku 6 barů a na vodorovně namontovaném chapadle bez přídatného palce (představuje střední

hodnotu). Pro větší tíhu musejí být chapadla škrccena. Čas rozevření a sevření je pak nutné odpovídajícím způsobem nastavit.

velikost		10	16	25	32	40
bez vnějších palců						
DHWS-...-A	rozevření	10	44	64	46	63
	sevření	22	52	80	77	96
DHWS-...-A-NC	rozevření	-	62	106	88	99
	sevření	-	36	59	55	69

## Nastavitelné časy rozevření a sevření t při tlaku 6 barů v závislosti na momentu setrvačnosti palců chapadla

DHWS-10

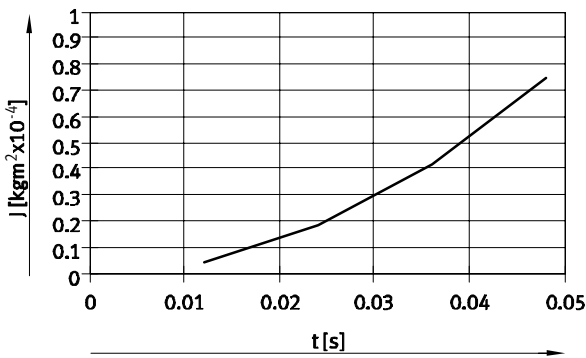

DHWS-16

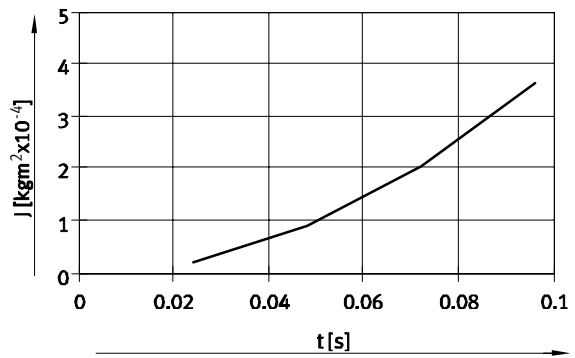

DHWS-25

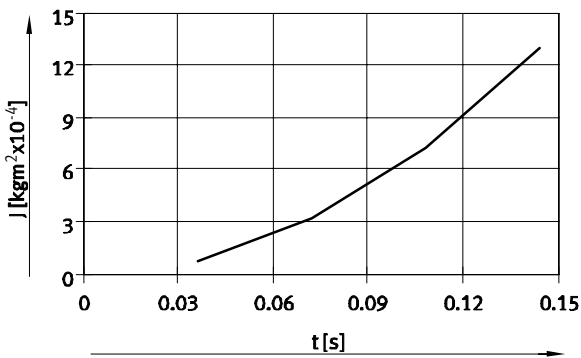

DHWS-32

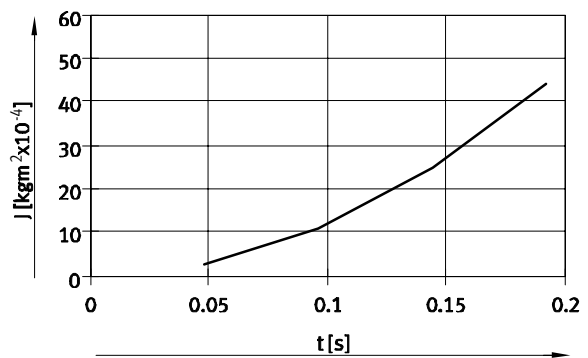

DHWS-40

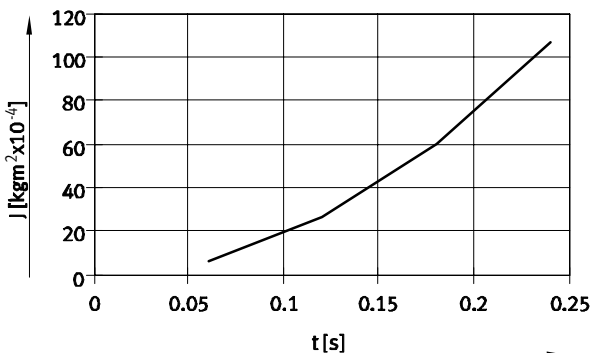

# Úhlová chapadla DHWS

technické údaje

FESTO

## Síla úchopu $F_H$ čelisti chapadla v závislosti na provozním tlaku a na ramenu páky $x$

Z následujících diagramů lze zjistit síly úchopu v závislosti na provozním tlaku a na ramenu páky.

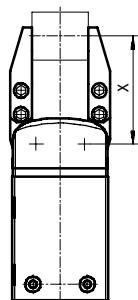

 upozornění  
 software pro návrh  
 Výběr chapadel  
[www.festo.com](http://www.festo.com)

- 2 bary
- - - 4 bary
- · - 6 barů
- · · 8 barů

### Vnější úchop (sevření)

DHWS-10

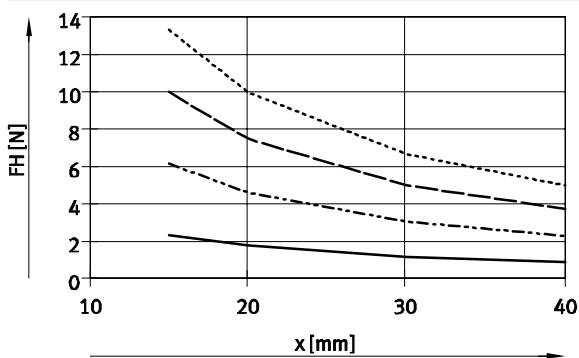

DHWS-16

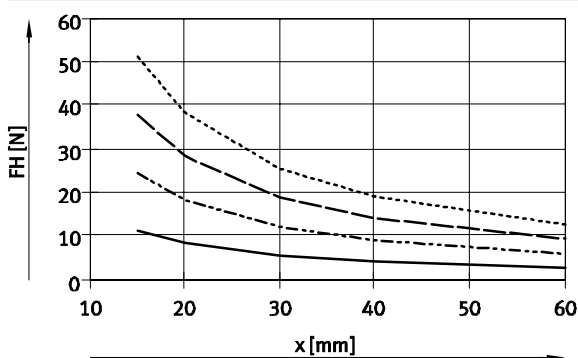

DHWS-25

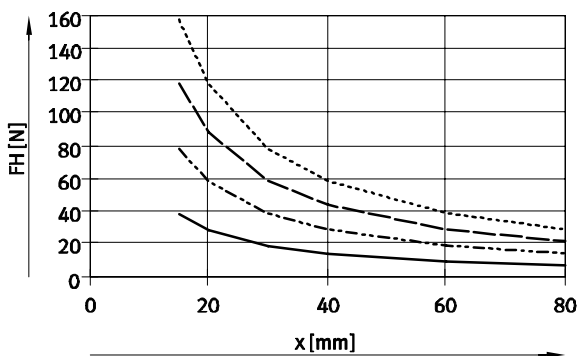

DHWS-32

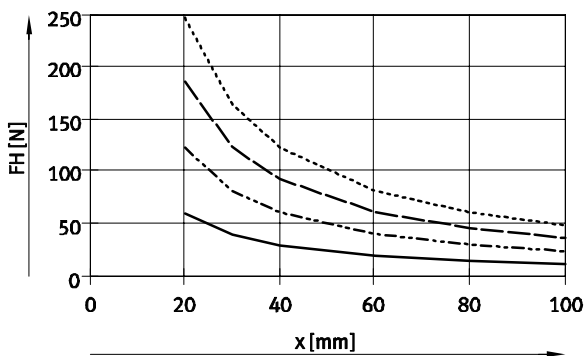

DHWS-40

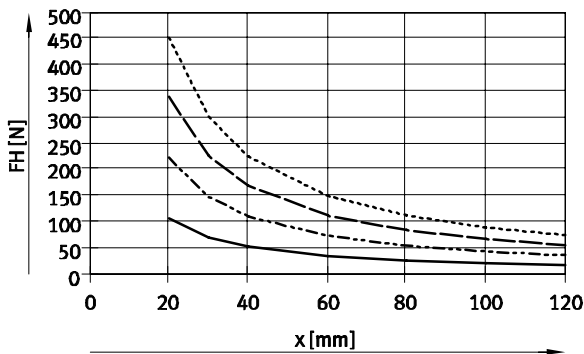

# Úhlová chapadla DHWS

technické údaje

## Síla úchopu $F_H$ čelisti chapadla v závislosti na provozním tlaku a na ramenu páky $x$

Z následujících diagramů lze zjistit síly úchopu v závislosti na provozním tlaku a na ramenu páky.

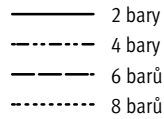
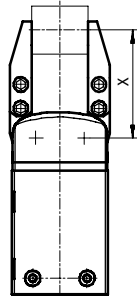

☝ upozornění  
 software pro návrh  
 Výběr chapadel  
 → [www.festo.com](http://www.festo.com)

### Vnitřní úchop (rozevření)

DHWS-10

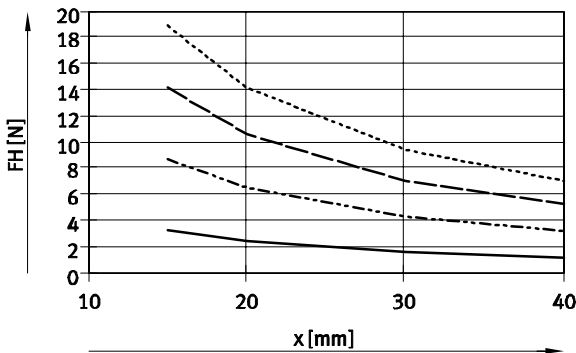

DHWS-16

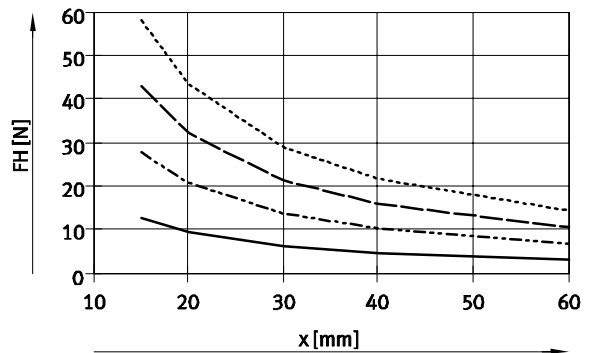

DHWS-25

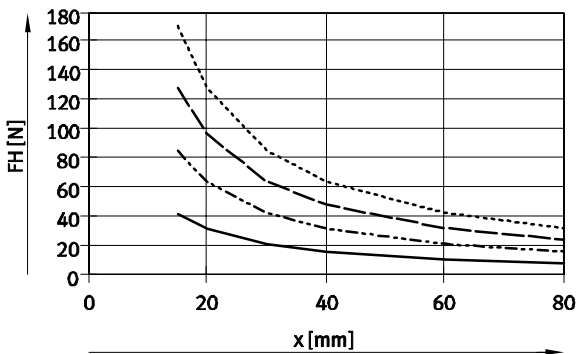

DHWS-32

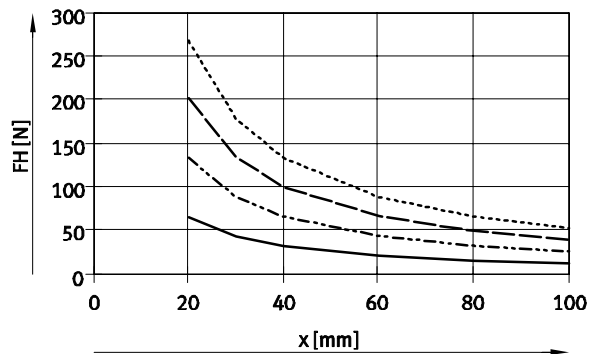

DHWS-40

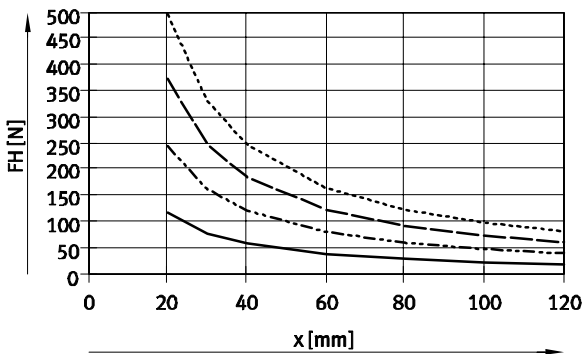

# Úhlová chapadla DHWS

technické údaje

FESTO

## Síla úchopu $F_H$ čelistí při 6 barech v závislosti na ramenu páky $x$ a na vyosení $a$ a $b$

K výpočtu ramena páky  $x$  při excentrickém úchopu použijte následující rovnici:

$$x = \sqrt{a^2 + b^2}$$

Podle vypočtené hodnoty  $x$  můžete z diagramů (→ strana 10/11) zjistit sílu úchopu  $F_H$ .

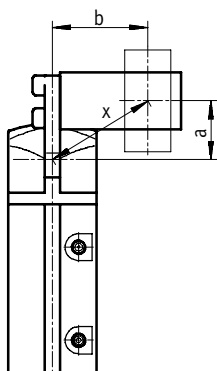

## Příklad výpočtu

dané hodnoty:

vzdálenost  $a = 20$  mm

vzdálenost  $b = 25$  mm

zjišťované hodnoty:

síla úchopu při 6 barech,

u chapadla DHWS-16,

použitého jako vnější chapadlo

postup:

Výpočet ramena páky  $x$

$$x = \sqrt{20^2 + 25^2}$$

$$x = 32 \text{ mm}$$

Z diagramu (→ strana 10) vyplývá

síla úchopu  $F_H = 18$  N.

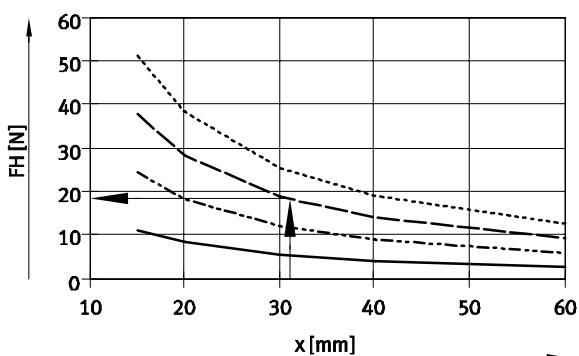

# Úhlová chapadla DHWS

technické údaje

FESTO

## Moment pružiny $M_F$ v závislosti na úhlu rozevření $\alpha$

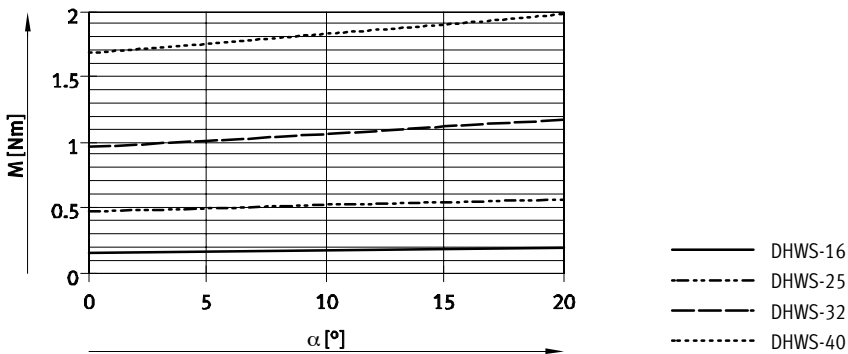

## Zjištění skutečných momentů úchopu $F_{Gr_{ges}}$ pro DHWS-...-NC v závislosti na způsobu použití

Úhlové chapadlo se zabudovanou pružinou, DHWS-...-NC (v klidu zavřeno) lze podle potřeby použít následovně:

- jednočinné chapadlo
- chapadlo s podporou síly úchopu
- chapadlo s pojištěním síly úchopu

K výpočtu momentu úchopu  $M_{Gr_{ges}}$ , který je k dispozici (na čelist), je nutné kombinovat údaje z diagramů síly

úchopu  $F_H$  (→ strana 10/11) a momentu pružiny  $M_F$  (→ strana 13).

$$M_{Gr} = F_H * x$$

$M_{Gr}$  moment úchopu

$F_H$  síla úchopu

$x$  rameno páky

## Praktický příklad

jednočinný pohon

- úchop silou pružiny:  
 $M_{Gr_{ges}} = M_F$
- úchop pracovní silou:  
 $M_{Gr_{ges}} = M_{Gr} - M_F$

podpora síly úchopu

- úchop pracovní silou a silou pružiny:  
 $M_{Gr_{ges}} = M_{Gr} + M_F$

pojištění síly úchopu

- úchop silou pružiny:  
 $M_{Gr_{ges}} = M_F$

# Úhlová chapadla DHWS

technické údaje

FESTO

## Rozměry

modely CAD ke stažení → [www.festo.com](http://www.festo.com)

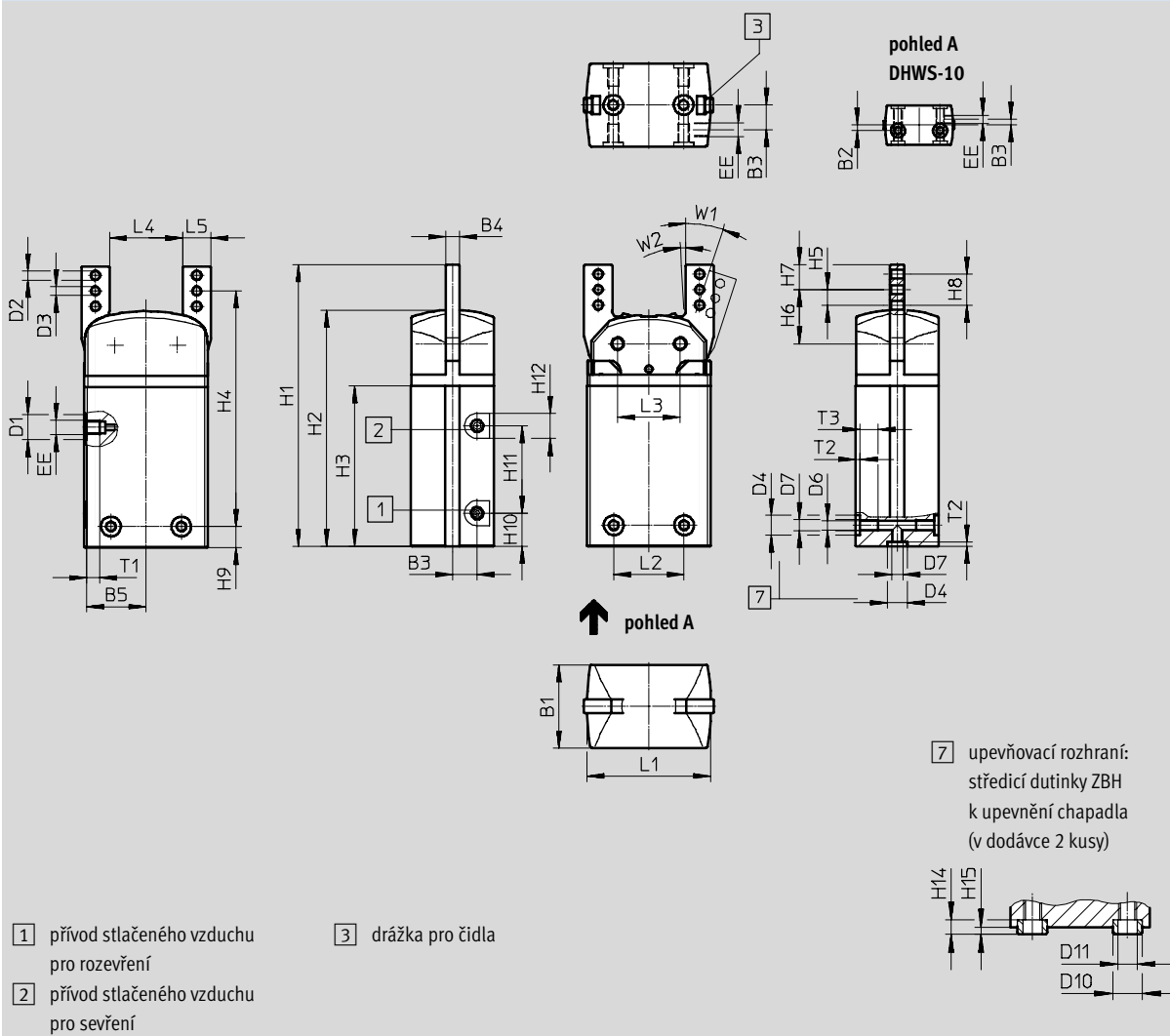

velikost	B1	B2 <sup>1)</sup>	B3	B4	B5	D1	D2	D3	D4	D6	D7
[mm]	±0,05			-0,03/ -0,05		∅	±0,1	∅ H8	∅ H8/h7	∅ +0,1	
10	14	2	2	3	11,6	7	2,2	2	5	2,4	M3
16	19	-	5,8	4	16	-	3,2	2,5	5	2,5	M3
25	29,5	-	8,75	5	21	9	3,2	3	7	3,3	M4
32	38	-	11	6	24	15	4,3	3	9	5,1	M6
40	49	-	11	8	28,4	15	5,3	4	12	6,4	M8

velikost	D10	D11	EE	H1	H2	H3	H4	H5	H6	H7
[mm]	∅ h7	∅					±0,2		±0,05	
10	5	3,2	M3	56,3	46	30,8	38,25	3,5	10,95	5,75
16	5	3,2	M3	81	67	45,5	66	4,5	15,5	7,5
25	7	5,3	M5	100	84	57	83,7	5,5	19,2	8,8
32	9	6,4	G <sup>1</sup> / <sub>8</sub>	116	96,2	65	100,5	6,5	22,5	11
40	12	10,3	G <sup>1</sup> / <sub>8</sub>	129	108,4	71,5	99,5	7	24,5	12

1) tolerance pro středící díru ±0,02 mm; tolerance pro závit ±0,1 mm

# Úhlová chapadla DHWS

technické údaje

velikost [mm]	H8	H9 <sup>2)</sup>	H10	H11	H12	H14	H15	L1	L2 <sup>1)</sup>
						-0,2	-0,3	±0,05	
10	7	12,3	8,8	16	7	2,4	1,2	24	15
16	9	7,5	12,25	23	7	2,4	1,2	34	16
25	11	7,5	11,8	31	9	3	1,4	44	25
32	13	11	20	25	15	4	1,9	53	29
40	14	17,5	9	46	15	5	2,4	59	33

velikost [mm]	L3	L4	L5 -0,02/ -0,05	T1 +0,5	T2 +0,1	T3 +1	W1 +3°/-1°	W2 ±1°
10	12,4	14	5,5	3,5	1,2	v:	18	3
16	17	18	8	4,5	1,2	5,8	18	3
25	22,2	26	10	4,5	1,6	6,4	18	3
32	25,8	29	12	7,5	2,1	12,9	18	3
40	30	32	15	6	2,6	13,4	18	3

1) tolerance pro středící díru ±0,02 mm; tolerance pro závit ±0,1 mm

2) tolerance pro středící díru -0,05 mm; tolerance pro závit ±0,1 mm

Údaje pro objednávky			
velikost [mm]	dvojčinné chapadlo bez pružiny		jednočinné chapadlo nebo s pojištěním síly úchopu
	č. dílu	typ	při sevření č. dílu typ
10	1310177	DHWS-10-A	-
16	1310178	DHWS-16-A	1310179 DHWS-16-A-NC
25	1310180	DHWS-25-A	1310181 DHWS-25-A-NC
32	1310182	DHWS-32-A	1310183 DHWS-32-A-NC
40	1310184	DHWS-40-A	1310185 DHWS-40-A-NC

# Úhlová chapadla DHWS

příslušenství



FESTO

**Adaptační sady**  
HMSV, HAPG, HAPS

materiál:  
tvárný legovaný hliník  
prosté mědi a PTFE  
odpovídá RoHS

 upozornění

Sada obsahuje individuální  
upevňovací rozhraní a potřebný  
upevňovací materiál.

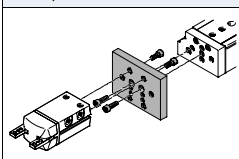
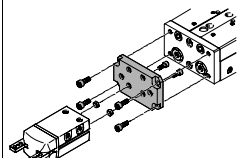
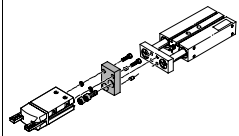
Přípustné kombinace pohon-chapadlo s adaptační sadou						modely CAD ke stažení → <a href="http://www.festo.com">www.festo.com</a>	
kombinace	pohon velikost	chapadla velikost	možnost montáže		adaptační sady		
					KBK <sup>1)</sup>	č. dílu	typ
DGSL/DHWS	DGSL	DHWS			HMSV		
	8, 10	10	■	■	2	548784	HMSV-54
	12, 16	16	■	■		548785	HMSV-55
	20, 25	25, 32	■	■		548786	HMSV-56
SLT/DHWS	SLT	DHWS			HAPS		
	10	10	■	–	2	178448	HAPS-2
	16	16	■	–		178449	HAPS-3
	20	25	■	–		178450	HAPS-4
	25	32	■	–		178451	HAPS-5
DPZ/DHWS	DPZ	DHWS			HAPG		
	10, 16	16	■	–	2	163250	HAPG-1
	16	25	■	–		163251	HAPG-2
	20	25	■	–		163252	HAPG-3
	25, 32	32	■	–		163253	HAPG-4

1) Třída odolnosti korozi 2 dle normy Festo 940 070:  
konstrukční díly s mírnějšími nároky na odolnost korozi. Vnější viditelné části s požadavky především na vzhled povrchu, který je vystaven přímému kontaktu s okolní pro průmysl běžnou atmosférou, respektive látkami, jako jsou chladicí látky a maziva.



# Úhlová chapadla DHWS



příslušenství

FESTO

Adaptační sady  
HMSV, HAPG, HMVA, DHAA

materiál:  
tvárný legovaný hliník  
prosté mědi a PTFE  
odpovídá RoHS

 upozornění  
Sada obsahuje individuální upevňovací rozhraní a potřebný upevňovací materiál.

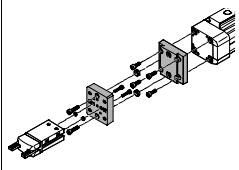
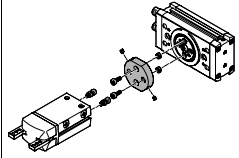
Přípustné kombinace pohon-chapadlo s adaptační sadou					modely CAD ke stažení → <a href="http://www.festo.com">www.festo.com</a>		
kombinace	pohon velikost	chapadla velikost	možnost montáže		KBK <sup>1)</sup>	č. dílu	typ
							
DGP..., DGE..., DGEA/DHWS	DG...	DHWS			HMVA, HAPG, HMSV		
	přímé upevnění						
	18 <sup>2)</sup> , 25 <sup>3)</sup>	10	■	■	2	196788	HMVA-DLA18/25
						192706	HAPG-37-S1
	40 <sup>3)</sup>	10	■	■		196790	HMVA-DLA40
						192706	HAPG-37-S1
	18 <sup>2)</sup> , 25 <sup>3)</sup>	16	■	■		196788	HMVA-DLA18/25
						192705	HAPG-36-S1
	40 <sup>3)</sup>	16	■	■	196790	HMVA-DLA40	
					192705	HAPG-36-S1	
	18 <sup>2)</sup> , 25 <sup>3)</sup>	25	■	■	196788	HMVA-DLA18/25	
					193922	HAPG-37-S4	
	40 <sup>3)</sup>	25	■	■	196790	HMVA-DLA40	
					193922	HAPG-37-S4	
	upevnění za rybinovou drážku						
18 <sup>2)</sup> , 25	16	■	■	2	196788	HMVA-DLA18/25	
					177767	HMSV-27	
40	16	■	■		196790	HMVA-DLA40	
					177767	HMSV-27	
18 <sup>2)</sup> , 25	25	■	■		196788	HMVA-DLA18/25	
					177768	HMSV-28	
40	25	■	■	196790	HMVA-DLA40		
				177768	HMSV-28		
40	32	■	■	196790	HMVA-DLA40		
				177769	HMSV-29		
40	40	■	■	196790	HMVA-DLA40		
				177770	HMSV-30		
DRRD/DHWS	DRRD	DHWS			DHAA		
	8	10	■	■	2	2816591	DHAA-G-Q11-8-B2/B3-10
	10	10	■	■		2816068	DHAA-G-Q11-10-B2/B3-10
	12	10	■	■		2814790	DHAA-G-Q11-12-B2/B3-10
	12	16	■	■		2811183	DHAA-G-Q11-12-B2/B3-16
	16	16	■	■		1979085	DHAA-G-Q11-16-B2/B3-16
	16	25	■	■		1978889	DHAA-G-Q11-16-B2/B3-25
	20	25	■	■		1978443	DHAA-G-Q11-20-B2/B3-25
	20	32	■	■		1979912	DHAA-G-Q11-20-B2/B3-32
	25	25	■	■		1801802	DHAA-G-Q11-25-B2/B3-25
	25	32	■	■		1802969	DHAA-G-Q11-25-B2/B3-32
	32	32	■	■		1979992	DHAA-G-Q11-32-B2/B3-32
	32	40	■	■		1980014	DHAA-G-Q11-32-B2/B3-40
	35, 40	40	■	■		1980059	DHAA-G-Q11-35/40-B2/B3-40

1) Třída odolnosti korozi 2 dle normy Festo 940 070: konstrukční díly s mírnějšími nároky na odolnost korozi. Vnější viditelné části s požadavky především na vzhled povrchu, který je vystaven přímému kontaktu s okolní pro průmysl běžnou atmosférou, respektive látkami, jako jsou chladicí látky a maziva.

2) pouze pro DGEA-...

3) pouze pro DGE.../DGP...

# Úhlová chapadla DHWS

příslušenství



FESTO

Adaptační sady  
HAPG

materiál:  
tvárný legovaný hliník  
prosté mědi a PTFE  
odpovídá RoHS

 upozornění

Sada obsahuje individuální  
upevňovací rozhraní a potřebný  
upevňovací materiál.

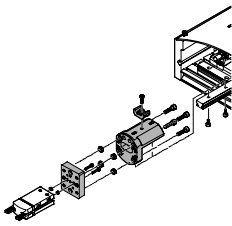
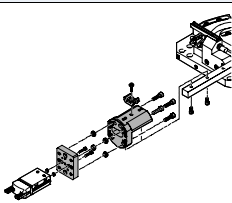
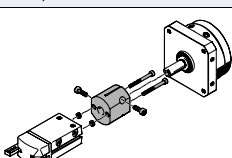
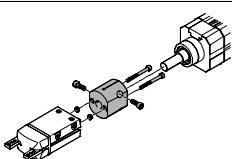
Přípustné kombinace pohon-chapadlo s adaptační sadou						modely CAD ke stažení → <a href="http://www.festo.com">www.festo.com</a>	
kombinace	pohon velikost	chapadla velikost	možnost montáže		KBK <sup>1)</sup>	č. dílu	typ
							
<b>HSP/DHWS</b>	HSP	DHWS			HAPG		
	12	10	■	-	2	192709	HAPG-60-S1
						540881	HAPG-70-B
	16	10	■	-		192706	HAPG-37-S1
						540882	HAPG-71-B
	16	16	■	-		192705	HAPG-36-S1
				540882	HAPG-71-B		
	25	16	■	-	192705	HAPG-36-S1	
					540883	HAPG-72-B	
	25	25	■	-	193922	HAPG-37-S4	
					540883	HAPG-72-B	
<b>HSW/DHWS</b>	HSW	DHWS			HAPG		
	12, 16	10	■	-	2	192706	HAPG-37-S1
						540882	HAPG-71-B
	12, 16	16	■	-		192705	HAPG-36-S1
					540882	HAPG-71-B	
<b>DSM/DHWS</b>	DSM-...-FW	DHWS			HAPG		
	6, 8, 10	10	■	■	2	187568	HAPG-34
	DSM-...	DHWS			HAPG		
	12	16	■	■	2	163266	HAPG-17
	16	16	■	■		163267	HAPG-18
	16	25	■	■		163268	HAPG-19
	25	25	■	■		163269	HAPG-20
	25	32	■	■		163270	HAPG-21
	32	32	■	■		163271	HAPG-22
<b>DSL/DHWS</b>	DSL	DHWS			HAPG		
	16	16	■	■	2	163266	HAPG-17
	20	16	■	■		163267	HAPG-18
	20	25	■	■		163268	HAPG-19
	25	25	■	■		163269	HAPG-20
	25	32	■	■		163270	HAPG-21
	32	32	■	■		163271	HAPG-22

1) Třída odolnosti korozi 2 dle normy Festo 940 070: konstrukční díly s mírnějšími nároky na odolnost korozi. Vnější viditelné části s požadavky především na vzhled povrchu, který je vystaven přímému kontaktu s okolní pro průmysl běžnou atmosférou, respektive látkami, jako jsou chladicí látky a maziva.

# Úhlová chapadla DHWS

příslušenství



FESTO

Adaptační sady  
HMSV, HAPG

materiál:  
tvárný legovaný hliník  
prosté mědi a PTFE  
odpovídá RoHS

 upozornění

Sada obsahuje individuální upevňovací rozhraní a potřebný upevňovací materiál.

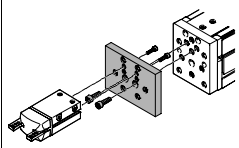
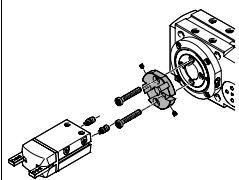
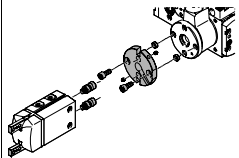
Přípustné kombinace pohon-chapadlo s adaptační sadou					modely CAD ke stažení → <a href="http://www.festo.com">www.festo.com</a>		
kombinace	pohon velikost	chapadla velikost	možnost montáže		KBK <sup>1)</sup>	č. dílu	typ
							
<b>EGSL/DHWS</b>	<b>EGSL</b>	<b>DHWS</b>			<b>HMSV</b>		
	35	10	■	■	2	548784	HMSV-54
	45, 55	16	■	■		1088262	HMSV-70
	75	25, 32	■	■		548785	HMSV-55
						548786	HMSV-56
<b>ERMB/DHWS</b>	<b>ERMB</b>	<b>DHWS</b>			<b>HAPG</b>		
	20	25	■	■	2	184479	HAPG-SD2-3
	25	25	■	■		184482	HAPG-SD2-6
	20	32	■	■		184480	HAPG-SD2-4
	25	32	■	■		184483	HAPG-SD2-7
	32	32	■	■		184485	HAPG-SD2-9
	32	40	■	■		184486	HAPG-SD2-10
<b>EHMB/DHWS</b>	<b>EHMB</b>	<b>DHWS</b>			<b>HAPG</b>		
	20	32	■	■	2	184485	HAPG-SD2-9
	20	40	■	■		184486	HAPG-SD2-10
	25, 32	40	■	■		526027	HAPG-SD2-21

1) Třída odolnosti korozi 2 dle normy Festo 940 070: konstrukční díly s mírnějšími nároky na odolnost korozi. Vnější viditelné části s požadavky především na vzhled povrchu, který je vystaven přímému kontaktu s okolní pro průmysl běžnou atmosférou, respektive látkami, jako jsou chladicí látky a maziva.

# Úhlová chapadla DHWS

příslušenství

FESTO

Údaje pro objednávky						
	pro velikost [mm]	popis	hmotnost [g]	č. dílu	typ	PE <sup>1)</sup>
středicí dutinky ZBH			technické údaje → internet: zbh			
	10, 16	pro vystředění chapadla při montáži	1	189652	ZBH-5	10
	25		1	186717	ZBH-7	
	32		1	150927	ZBH-9	
	40		1	189653	ZBH-12	

1) množství v balení

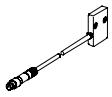
Údaje pro objednávky				
typ	pro velikost	hmotnost [g]	č. dílu	typ
snímače polohy SMH-S1		technické údaje → internet: smh-s1		
	10	20	175711	SMH-S1-HGW10

## Převodníky signálu SVE4 pro snímače polohy SMH-S1

- převádí analogové signály na spínací body
- spínací funkci lze libovolně naprogramovat funkcí teach-in
- spínací hodnota, hystereze nebo úsek sepnutí

Údaje pro objednávky						
typ	pro velikost	připojení vstupu	připojení výstupu	spínací výstup	hmotnost [g]	č. dílu typ
převodníky signálů SVE4		technické údaje → internet: sve4				
	10	zásuvka M8x1, 4 piny	konektor M8x1, 4 piny	2x PNP	19	544216 SVE4-HS-R-HM8-2P-M8
				2x NPN		544219 SVE4-HS-R-HM8-2N-M8

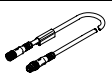
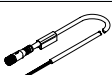
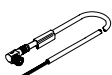
Údaje pro objednávky – spojovací kabely						technické údaje → internet: nebu
	elektrické připojení vlevo	elektrické připojení vpravo	délka kabelu [m]	č. dílu	typ	
spojení mezi snímačem polohy a převodníkem signálu						
	přímá zásuvka, M8x1, 4 piny	přímý konektor, M8x1, 4 piny	2,5	554035	NEBU-M8G4-K-2.5-M8G4	
			spojení mezi převodníkem signálu a řídicím systémem			
	přímá zásuvka, M8x1, 4 piny	kabel, volné konce vodičů, 4 vodiče	2,5	541342	NEBU-M8G4-K-2.5-LE4	
			5	541343	NEBU-M8G4-K-5-LE4	
	úhlová zásuvka, M8x1, 4 piny	kabel, volné konce vodičů, 4 vodiče	2,5	541344	NEBU-M8W4-K-2.5-LE4	
			5	541345	NEBU-M8W4-K-5-LE4	



# Úhlová chapadla DHWS

příslušenství

FESTO

## Přibližovací čidla pro velikost 16 ... 40

Údaje pro objednávky – čidla do drážky T, polovodičová						technické údaje → internet: smt	
upevnění	elektrické připojení, směr výstupu	spínací výstup	délka kabelu [m]	č. dílu	typ		
spínací							
	podélně nasunovací do drážky	kabel, 3 vodiče, příčný	PNP	2,5	547859	SMT-8G-PS-24V-E-2,5Q-OE	
		konektor M8x1, 3 vodiče, příčný		0,3	547860	SMT-8G-PS-24V-E-0,3Q-M8D	
		kabel, 3 vodiče, příčný	NPN	2,5	8065028	SMT-8G-NS-24V-E-2,5Q-OE	
		konektor M8x1, 3 vodiče, příčný		0,3	8065027	SMT-8G-NS-24V-E-0,3Q-M8D	

Údaje pro objednávky – spojovací kabely				technické údaje → internet: nebu	
elektrické připojení vlevo	elektrické připojení vpravo	délka kabelu [m]	č. dílu	typ	
	přímá zásuvka, M8x1, 3 piny	kabel, volné konce vodičů, 3 vodiče	2,5	541333	NEBU-M8G3-K-2.5-LE3
			5	541334	NEBU-M8G3-K-5-LE3
	úhlová zásuvka, M8x1, 3 piny	kabel, volné konce vodičů, 3 vodiče	2,5	541338	NEBU-M8W3-K-2.5-LE3
			5	541341	NEBU-M8W3-K-5-LE3

## Snímače polohy

Snímač polohy spojitě snímá polohu pístu.

Má analogový výstup se signálem proporcionálním k poloze pístu.

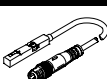
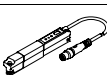
Údaje pro objednávky – snímače polohy do drážky T						technické údaje → internet: snímač polohy			
pro velikost	rozsah odměřování	analogový výstup		upevnění	elektrické připojení	délka kabelu [m]	č. dílu	typ	
		[V]	[mA]						
	16 ... 40	0 ... 40	0 ... 10	–	lze shora nasadit do drážky	konektor M8x1, 4 piny, podélný	0,3	553744	SMAT-8M-U-E-0,3-M8D
			–	4 ... 20	lze shora nasadit do drážky	konektor M8x1, 4 piny, podélný			
	32, 40	0 ... 50	–	4 ... 20	lze shora nasadit do drážky	konektor M8x1, 4 piny, podélný	0,3	1531265	SDAT-MHS-M50-1L-SA-E-0,3-M8
			–	–	lze shora nasadit do drážky	konektor M8x1, 4 piny, podélný			

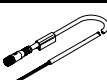
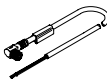
Údaje pro objednávky – spojovací kabely				technické údaje → internet: nebu	
elektrické připojení vlevo	elektrické připojení vpravo	délka kabelu [m]	č. dílu	typ	
	přímá zásuvka, M8x1, 4 piny	kabel, volné konce vodičů, 4 vodiče	2,5	541342	NEBU-M8G4-K-2.5-LE4
			5	541343	NEBU-M8G4-K-5-LE4
	úhlová zásuvka, M8x1, 4 piny	kabel, volné konce vodičů, 4 vodiče	2,5	541344	NEBU-M8W4-K-2.5-LE4
			5	541345	NEBU-M8W4-K-5-LE4