

# Étiquettes

Fiche de données techniques



Étiquettes de repérage à monter dans des supports ou logements prévus à cet effet sur les composants.

Les étiquettes sont présentées dans un support détachable qui détermine la quantité unitaire d'étiquettes fournies.

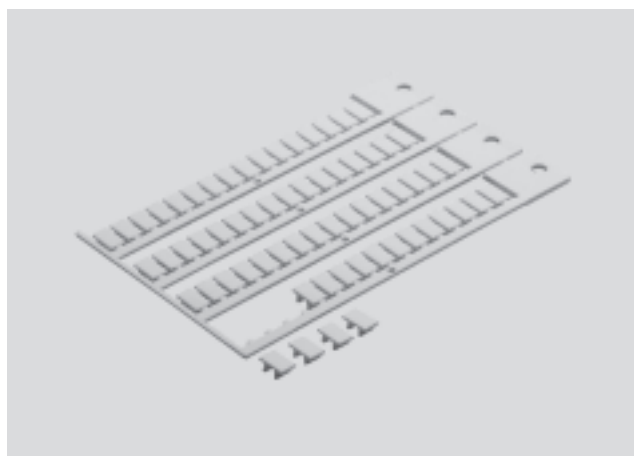

## Caractéristiques techniques générales

Mode de fixation	Enclipsage dans un porte-étiquette ou un support adéquat prévu sur le composant
Résistance à la corrosion <sup>1)</sup>	2

1) Classe de résistance à la corrosion 2 selon la norme Festo 940 070  
Pièces modérément soumises à la corrosion. Pièces externes visibles dont la surface répond essentiellement à des critères d'apparence, en contact direct avec une atmosphère industrielle courante ou des fluides tels que des huiles de coupe ou lubrifiants.

## Références

Vue	Inscription	Matériau	Quantité par support	Dimensions (hxl)	N° pièce	Type
				[mm]		
	Chiffres 1...50	Chlorure de polyvinyle souple	50	5,5x4,9	<b>6 888</b>	<b>BZ-NUM 1-50</b>
	Chiffres 51...100		50	5,5x4,9	<b>6 889</b>	<b>BZ-NUM 51-100</b>
	Utilisateur	Polycarbonate (Lexan 920)	64	6x10	<b>18 576</b>	<b>IBS-6x10</b>
			24	9x17	<b>161 937</b>	<b>IBS-9x17</b>
			20	9x20	<b>18 182</b>	<b>IBS-9x20</b>
			30	10x17	<b>160 238</b>	<b>IBS-10x17</b>
		Polyamide	35	(Lxhxl) 11x17x8	<b>33 362</b>	<b>KMC/F/V-BZ-35X</b>
		Polycarbonate (Lexan)	80	4,5x9	<b>197 259</b>	<b>MH-BZ-80X</b>

Programme standard

# Étiquettes

Fiche de données techniques – Cavaliers de repérage pour câbles



Étiquettes à clipser sur les câbles.

Les étiquettes de repérage pour câbles peuvent être posées sur tous les câbles dans la limite du diamètre admissible. Nombre de câbles préassemblés prévoient une solution de repérage, généralement située au point de jonction (connecteur mâle/femelle).



Caractéristiques techniques générales	
Type N° pièce	<b>KM-BZ</b> <b>33 361</b>
Mode de fixation	Étiquette à enclipser sur le câble
Inscription	Utilisateur (étiquette vierge). Le marquage s'effectue par ajout d'une étiquette enfichable, d'une bande de papier ou de carton.
Diamètre du câble [mm]	5 ... 8
Résistance à la corrosion <sup>1)</sup>	2

1) Classe de résistance à la corrosion 2 selon la norme Festo 940 070  
Pièces modérément soumises à la corrosion. Pièces externes visibles dont la surface répond essentiellement à des critères d'apparence, en contact direct avec une atmosphère industrielle courante ou des fluides tels que des huiles de coupe ou lubrifiants.

# Étiquettes

Fiche de données techniques - Porte-étiquettes



Les porte-étiquettes permettent de poser des étiquettes sur des composants dépourvus de support préassemblé ou spécialement prévus pour le repérage par porte-étiquettes.

Le porte-étiquettes pouvant dissimuler des éléments de marquage, il convient soit de sélectionner son emplacement en conséquence, soit d'opter pour un porte-étiquettes transparent.



## Système de repérage

Les porte-étiquettes permettent d'apposer des étiquettes sur des composants dépourvus de support prévu à cet effet.

Ils peuvent accueillir des étiquettes, mais aussi des bandes de papier, de carton ou de film aux fins de repérage.

Du fait de leur taille, les porte-étiquettes dissimulent une partie du sous-ensemble sur lequel ils sont fixés.

Selon le type de porte-étiquette sélectionné, il est possible de conserver les marquages en optant pour une surface transparente ou, au contraire, de les recouvrir à dessein.



Vous trouverez des modèles MS Word pour les porte-étiquettes/bandes de repérage à l'adresse :  
→ [www.festo.fr/engineering](http://www.festo.fr/engineering)

# Étiquettes

Fiche de données techniques - Porte-étiquettes



Références							
Vue	Supports pour étiquettes	Poids du produit [g]	Matériau	Nombre de distributeurs du sous-ensemble	Mode de fixation	N° pièce	Type
	1 (9x17)	7	Polyamide	–	Enclipsage dans le support du composant	<b>161 936</b>	<b>MN2H-BZT-10X</b>
	1 (9x17)	19	Polyamide 6 (Miramid)	–		<b>18 575</b>	<b>MVH-BZ</b>
	3 (9x20)	47	Polycarbonate (Makrolon 2405) transparent	–	Enclipsage sur le composant	<b>158 968</b>	<b>IBT-02-E/A</b>
	1 (9x20) + 8 (6x10)	38	Polycarbonate (Makrolon 2405) transparent	–	Enclipsage sur le composant	<b>18 183</b>	<b>IBT-03-E/A</b>
	Insertion d'une étiquette ou d'une bande de papier/carton	6	Polypropylène (PP/PE 3300 MC) transparent	–	Enclipsage dans le support du composant	<b>533 362</b>	<b>VMPA1-ST-1-4</b>
	Insertion d'une étiquette ou d'une bande de papier/carton	5	Polypropylène (Moplen RP220M), transparent	–	Enclipsage dans le support du composant	<b>536 593</b>	<b>CPX-ST-1</b>
	Insertion d'une étiquette ou d'une bande de papier/carton	2	Polyamide PACM12 (Trogamid) transparent	–	Enclipsage dans le support du composant	<b>658 807</b>	<b>MPA</b>
	Insertion d'une étiquette ou d'une bande de papier/carton	7	Chlorure de polyvinyle (RAU-PVC 1107)	4	Enclipsage dans le support du composant	<b>527 631</b>	<b>CPVSC1-ST-4</b>
		9		8		<b>527 633</b>	<b>CPVSC1-ST-8</b>
		15		12		<b>527 635</b>	<b>CPVSC1-ST-12</b>
		20		16		<b>527 637</b>	<b>CPVSC1-ST-16</b>

# Étiquettes

Fiche de données techniques - Porte-étiquettes



Accessoires pour terminaux de distributeurs  
Étiquettes

5.3

Références							
Vue	Supports pour étiquettes	Poids du produit [g]	Matériau	Nombre de distributeurs du sous-ensemble	Mode de fixation	N° pièce	Type
	4 (6x10)	9	Chlorure de polyvinyle rigide	2	Enclipsage dans le support du composant	162 560	CPV10-VI-BZT-2
	6 (6x10)	10		3		162 561	CPV10-VI-BZT-3
	8 (6x10)	11		4		162 562	CPV10-VI-BZT-4
	10 (6x10)	15		5		162 563	CPV10-VI-BZT-5
	12 (6x10)	14		6		162 564	CPV10-VI-BZT-6
	14 (6x10)	15		7		162 565	CPV10-VI-BZT-7
	16 (6x10)	16		8		162 566	CPV10-VI-BZT-8
	4 (6x10)	10		2		162 567	CPV14-VI-BZT-2
	6 (6x10)	11		3		162 568	CPV14-VI-BZT-3
	8 (6x10)	13		4		162 569	CPV14-VI-BZT-4
	10 (6x10)	15		5		162 570	CPV14-VI-BZT-5
	12 (6x10)	16		6		162 571	CPV14-VI-BZT-6
	14 (6x10)	19		7		162 572	CPV14-VI-BZT-7
	16 (6x10)	21		8		162 573	CPV14-VI-BZT-8
	4 (6x10)	11		2		163 293	CPV18-VI-BZT-2
	6 (6x10)	12		3		163 294	CPV18-VI-BZT-3
	8 (6x10)	17		4		163 295	CPV18-VI-BZT-4
	10 (6x10)	18		5		163 296	CPV18-VI-BZT-5
	12 (6x10)	20		6		163 297	CPV18-VI-BZT-6
	14 (6x10)	23		7		163 298	CPV18-VI-BZT-7
16 (6x10)	29	8	163 299	CPV18-VI-BZT-8			
	Insertion d'une étiquette ou d'une bande de papier/ carton	8		2		194 066	CPV10-VI-ST-2
		10		3		194 067	CPV10-VI-ST-3
		11		4		194 068	CPV10-VI-ST-4
		13		5		194 069	CPV10-VI-ST-5
		14		6		194 070	CPV10-VI-ST-6
		15		7		194 071	CPV10-VI-ST-7
		16		8		194 072	CPV10-VI-ST-8
		10		2		194 073	CPV14-VI-ST-2
		11		3		194 074	CPV14-VI-ST-3
		14		4		194 075	CPV14-VI-ST-4
		15		5		194 076	CPV14-VI-ST-5
		20		6		194 077	CPV14-VI-ST-6
		19		7		194 078	CPV14-VI-ST-7
		22		8		194 079	CPV14-VI-ST-8
		11		2		194 080	CPV18-VI-ST-2
		13		3		194 081	CPV18-VI-ST-3
		15		4		194 082	CPV18-VI-ST-4
		18		5		194 083	CPV18-VI-ST-5
		21		6		194 084	CPV18-VI-ST-6
		23		7		194 085	CPV18-VI-ST-7
28	8	194 086	CPV18-VI-ST-8				

# Étiquettes

Fiche de données techniques - Porte-étiquettes

## Exemples de pose de porte-étiquettes

CPV10-VI-...

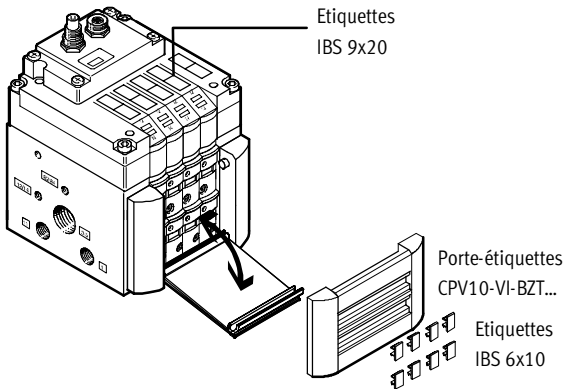

- Le porte-étiquettes est clipsé dans la découpe du terminal de distributeurs.
- Le repérage s'effectue par insertion d'étiquettes ou de bandes de repérage.



Nota

Le porte-étiquettes est incompatible avec les plaques à relais.

CPVSC1-ST...

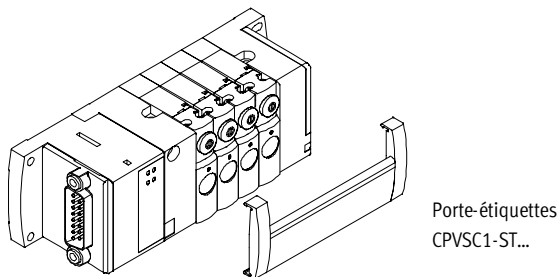

- Le porte-étiquettes est fixé sur le terminal de distributeurs.
- Le repérage s'effectue par insertion de bandes de repérage.

IBT-...

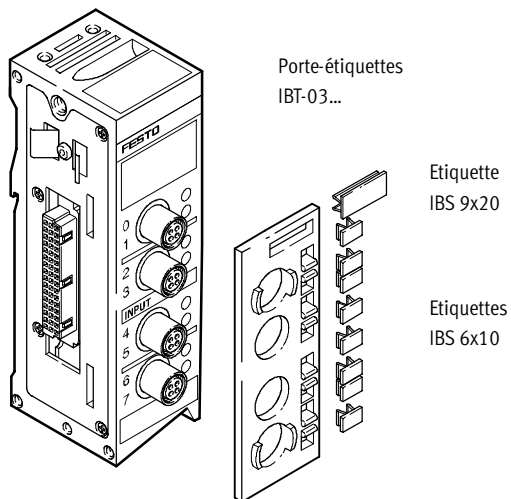

- Le porte-étiquette est apposé.
- Le repérage s'effectue par étiquettes.

# Étiquettes

Fiche de données techniques - Porte-étiquettes

## Exemples de pose de porte-étiquettes

### VMPA1-ST-...

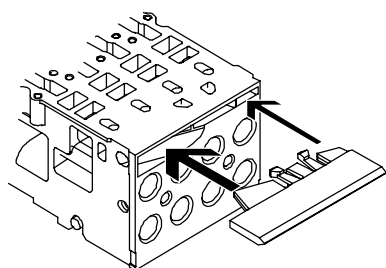

Porte-étiquettes  
VMPA-ST...

- Le porte-étiquettes est clipsé dans la découpe du terminal de distributeurs.
- Le repérage s'effectue par insertion de bandes de repérage.

### MPA-...

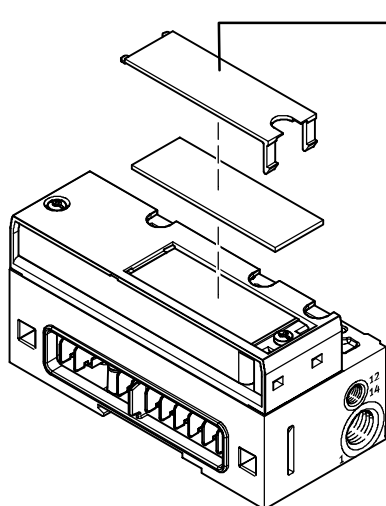

Porte-étiquettes

Bande de repérage

- Le porte-étiquettes est clipsé dans la découpe du terminal de distributeurs (cache, connecteur).
- Le repérage s'effectue par insertion de bandes de repérage.

### MVH-BZ (similaire au MN2H-BZT-...)

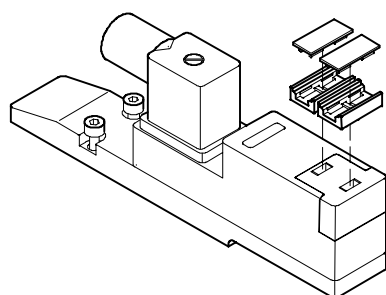

Étiquettes  
IBS 9x17

Porte-étiquettes  
MVH-BZ

- Le porte-étiquettes est clipsé dans la découpe du distributeur.
- Le repérage s'effectue par étiquettes.