





- Einfaches Stecken
- Einfaches Lösen
- Bis 6 Abgänge
- 360° schwenkbar

Mehrfachverteiler QS, Quick Star

Merkmale

FESTO

Anwendung	Einfach stecken – fertig	Absolute Sicherheit	Die unverlierbare Dichtung
 <p>Ohne Umwege zur richtigen Verschraubung. Quick Star bietet für jede Verbindung die sichere Lösung. Die komfortable Verschraubungssystematik bietet weit mehr als 1000 Typen an Standard- und Funktionsverschraubungen.</p>	 <p>Über die rostfreie Stahlkralle wird der Schlauch ohne Beschädigung der Oberfläche gehalten. Schwingungen und Druckstöße werden absorbiert. Das Lösen des Schlauches erfolgt durch einfaches Niederdrücken des blauen Lösungsringes. Der Schlauch Außendurchmesser ist zur besseren Zuordnung auf dem Lösering angegeben.</p>	 <p>Der Dichtring aus Nitrilkautschuk garantiert absolute Dichtheit zwischen den Normschläuchen und Verschraubungskörper. Der Normschlauch ist zusammen mit der Festo Steckverbindung für Druckluft und Vakuum geeignet.</p>	 <p>Alle Messingteile der Festo Steckverschraubungen sind durch eine Nickelbeschichtung oberflächenvergütet und besitzen damit eine hohe Korrosionsbeständigkeit. Die kegeligen R-Gewinde nach ISO sind mit einer selbstabdichtenden PTFE-Beschichtung versehen und gewährleisten eine Wiederverwendung bis zu fünfmal ohne zusätzliche Dichtungselemente.</p>

360° schwenkbar	360° rotierend, mit Kugellager
 <p>Ausrichten bei der Montage. Ausgleich der Schlauchbewegung in der Anwendung.</p>	 <p>Rotierende Bewegung in der Anwendung bis max. 500 U/min zulässig.</p>

Welche Verschraubung passt in welches Gewinde?

G-Gewinde nach ISO 228-1

- kürzeres Gewinde
- konstante Einbautiefe
- austauschbarer Dichtring
- stirnseitige Abdichtung
- mehrmals wiederverwendbar durch austauschbaren Dichtring.

R-Gewinde nach EN 10226-1 und ISO 7/1

- selbstsicherndes Gewinde
- Abdichtung auf dem Gewinde
- keine zusätzliche Dichtfläche erforderlich
- kleinere Einbaumaße, da kein Absatz für Dichtfläche
- bis zu 5 mal wiederverwendbar.

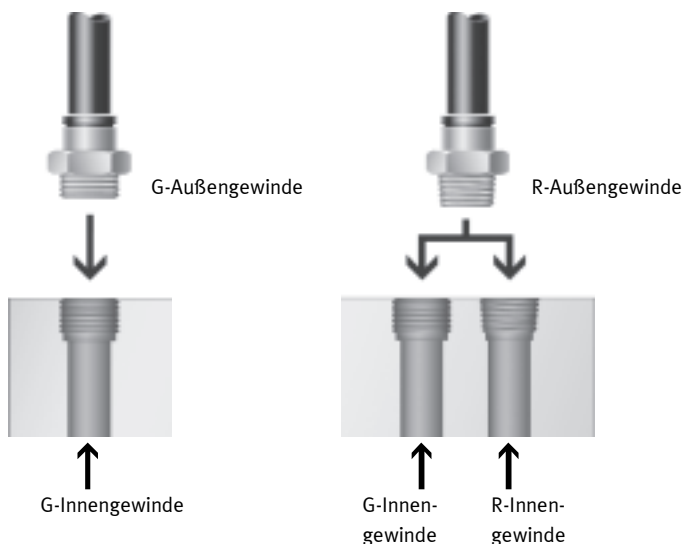

Mehrfachverteiler QS, Quick Star

Technische Daten

Allgemeine Technische Daten	
Baugröße	Standard
Konstruktiver Aufbau	Push-Pull-Prinzip
Einbaulage	beliebig

Betriebs- und Umweltbedingungen	
Temperaturabhängiger Betriebsdruck [bar]	-0,95 ... +14
Betriebsmedium	Druckluft nach ISO 8573-1:2010 [7:-:-]
Hinweis zum Betriebs-/Steuermedium	Geölter Betrieb möglich
Umgebungstemperatur [°C]	-10 ... +80
Korrosionsbeständigkeit KBK ¹⁾	1
Zulassung	Germanischer Lloyd

1) Korrosionsbeständigkeitsklasse 1 nach Festo Norm 940 070
Bauteile mit geringer Korrosionsbeanspruchung. Transport- und Lagerschutz. Teile ohne vorrangig dekorative Anforderung an die Oberfläche z. B. im nicht sichtbaren Innenbereich oder hinter Abdeckungen.

Betriebsdruck p in Abhängigkeit von der Temperatur t

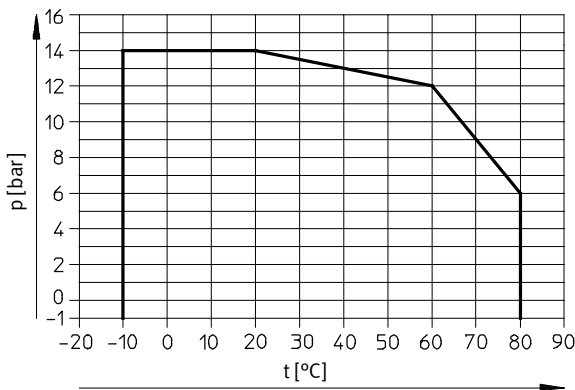

Werkstoffe

Funktionsschnitt

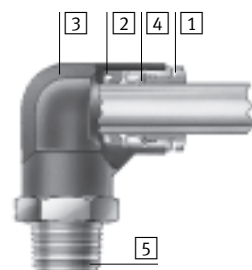

Mehrfachverteiler QS		
1	Lösering	POM (Farbe: blau)
2	Schlauchdichtung	NBR
3	Gehäuse	PBT
4	Schlauchklemmsegment	hochlegierter Stahl rostfrei
5	Gewindestück	Messing vernickelt
Werkstoff-Hinweis		RoHS konform

Mehrfachverteiler QS, Quick Star

Technische Daten

Max. Anziehdrehmoment	
Anschlussgewinde	Max. Anziehdrehmoment [Nm]
R-Gewinde	
R $\frac{1}{8}$	7
R $\frac{1}{4}$	12
R $\frac{3}{8}$	22
R $\frac{1}{2}$	28
G-Gewinde	
G $\frac{1}{8}$	10
G $\frac{1}{4}$	15
G $\frac{3}{8}$	25
G $\frac{1}{2}$	40









Schlauch-Einstecktiefe						
	Schlauch-Außen-Ø [mm]	4	6	8	10	12
	Schlauch-Einstecktiefe [mm]	15	17	18	20,5	23,5

Kombinationsmöglichkeiten Steckverschraubung/Schlauch					
Gewinde	Schlauch-Außen-Ø [mm]				
	4	6	8	10	12
R $\frac{1}{8}$	+	++	+	-	-
R $\frac{1}{4}$	+	+	++	+	-
R $\frac{3}{8}$	-	-	+	++	+
R $\frac{1}{2}$	-	-	-	-	++
G $\frac{1}{8}$	+	++	+	-	-
G $\frac{1}{4}$	+	+	++	+	-
G $\frac{3}{8}$	-	-	+	++	+
G $\frac{1}{2}$	-	-	-	-	++

- + Mögliche Kombination Gewinde/Schlauch-Außen-Ø
- ++ Optimale Kombination (bez. Durchfluss) Gewinde/Schlauch-Außen-Ø

Mehrfachverteiler QS, Quick Star

Lieferübersicht

Bauform	Ausführung	Typ	Anschluss D1			Anschluss D2	Anschluss D3	→ Seite/ Internet
			R-Gewinde	G-Gewinde	Schlauch- Außen-Ø	Schlauch- Außen-Ø	Schlauch- Außen-Ø	
L-Form	Mehrfachverteiler 360° schwenkbar – 2fach							
		QSLV2	R $\frac{1}{8}$	G $\frac{1}{8}$	–	4, 6, 8	–	6
			R $\frac{1}{4}$	G $\frac{1}{4}$		6, 8, 10		
			R $\frac{3}{8}$	G $\frac{3}{8}$		8, 10, 12		
			R $\frac{1}{2}$	G $\frac{1}{2}$		12		
	Mehrfachverteiler 360° schwenkbar – 3fach							
		QSLV3	R $\frac{1}{8}$	G $\frac{1}{8}$	–	4, 6, 8	–	7
			R $\frac{1}{4}$	G $\frac{1}{4}$		6, 8, 10		
			R $\frac{3}{8}$	G $\frac{3}{8}$		8, 10, 12		
			R $\frac{1}{2}$	G $\frac{1}{2}$		12		
	Mehrfachverteiler 360° schwenkbar – 4fach							
		QSLV4	R $\frac{1}{8}$	G $\frac{1}{8}$	–	4, 6, 8	–	8
			R $\frac{1}{4}$	G $\frac{1}{4}$		6, 8, 10		
			R $\frac{3}{8}$	G $\frac{3}{8}$		8, 10, 12		
			R $\frac{1}{2}$	G $\frac{1}{2}$		12		
	Mehrfachverteiler 360° schwenkbar – 6fach							
		QSLV6	R $\frac{1}{8}$	G $\frac{1}{8}$	–	4, 6, 8	–	9
			R $\frac{1}{4}$	G $\frac{1}{4}$		6, 8, 10		
R $\frac{3}{8}$			G $\frac{3}{8}$	8, 10, 12				
R $\frac{1}{2}$			G $\frac{1}{2}$	12				
Mehrfachverteiler 360° schwenkbar – 4 Abgänge								
	QSQ	R $\frac{1}{8}$	G $\frac{1}{8}$	–	4, 6	–	10	
		R $\frac{1}{4}$	G $\frac{1}{4}$		4, 6			
	QSQ reduzierend	–	–	6	4	–	10	
		–	–	8	6			
T-Form	Mehrfachverteiler 360° schwenkbar – 3 Abgänge							
		QST3	R $\frac{1}{8}$	G $\frac{1}{8}$	–	6	4	11
			R $\frac{1}{4}$	G $\frac{1}{4}$		8	6	
			R $\frac{3}{8}$	G $\frac{3}{8}$		10	8	
		QST3 reduzierend	–	–	6	6	4	11
			–	–	8	8	6	
–			–	10	10	8		

Mehrfachverteiler QSLV2, Quick Star

Datenblatt

FESTO

Mehrfachverteiler QSLV2

2fach
360° schwenkbar

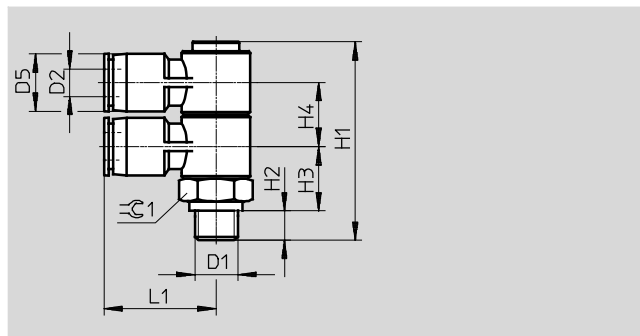
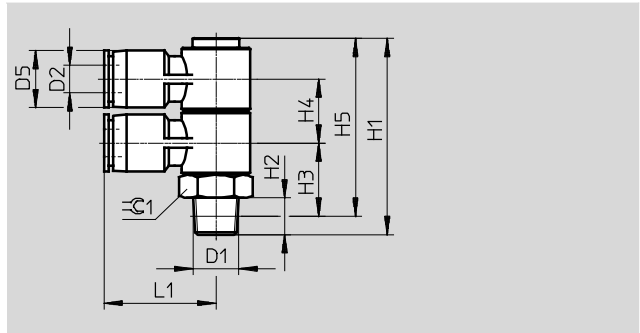

Abmessungen und Bestellangaben														
Anschluss	Nennweite [mm]	Schlauch-Außen-Ø D2	D5 Ø	H1	H2	H3	H4	H5	L1	⌀1	Gewicht/ Stück [g]	Teile-Nr.	Typ	PE*
D1														
R-Gewinde														
R ¹ / ₈	2,4	4	10	41,6	8	15,5	13	37,6	22,2	14	26	153211	QSLV2- ¹ / ₈ -4	1
	3,2	6	12,5	41,6	8	15,5	13	37,6	24,2	14	28	153212	QSLV2- ¹ / ₈ -6	1
	4,2	8	14,5	46,6	8	17,5	15	42,6	27,7	17	44	153214	QSLV2- ¹ / ₈ -8	1
R ¹ / ₄	3,2	6	12,5	44,6	11	16,5	13	38,6	24,2	14	34	153213	QSLV2- ¹ / ₄ -6	1
	4,3	8	14,5	49,6	11	18,5	15	43,6	27,7	17	47	153215	QSLV2- ¹ / ₄ -8	1
	5,2	10	17,5	57,6	11	22	18	51,6	31,7	22	80	153217	QSLV2- ¹ / ₄ -10	1
R ³ / ₈	4,3	8	14,5	50,6	12	19,2	15	44,3	27,7	17	54	153216	QSLV2- ³ / ₈ -8	1
	5,3	10	17,5	58,6	12	22,7	18	52,3	31,7	22	83	153218	QSLV2- ³ / ₈ -10	1
	6,3	12	21	68,8	12	27,5	21,6	62,5	36,7	27	139	153219	QSLV2- ³ / ₈ -12	1
R ¹ / ₂	6,4	12	21	71,8	15	28,6	21,6	63,6	36,7	27	149	153220	QSLV2- ¹ / ₂ -12	1
G-Gewinde mit Dichtring														
G ¹ / ₈	2,4	4	10	40,6	5,1	13,4	13	-	22,2	14	25	186223	QSLV2-G ¹ / ₈ -4	1
	3,2	6	12,5	40,6	5,1	13,4	13	-	24,2	14	27	186224	QSLV2-G ¹ / ₈ -6	1
	4,2	8	14,5	45,6	5,1	15,4	15	-	27,7	17	43	186226	QSLV2-G ¹ / ₈ -8	1
G ¹ / ₄	3,2	6	12,5	42,1	5,6	14,4	13	-	24,2	17	36	186225	QSLV2-G ¹ / ₄ -6	1
	4,3	8	14,5	46,1	5,6	15,4	15	-	27,7	17	44	186227	QSLV2-G ¹ / ₄ -8	1
	5,2	10	17,5	54,1	5,6	18,9	18	-	31,7	22	77	186229	QSLV2-G ¹ / ₄ -10	1
G ³ / ₈	4,3	8	14,5	47,6	6,6	15,9	15	-	27,7	19	53	186228	QSLV2-G ³ / ₈ -8	1
	5,3	10	17,5	55,6	6,6	19,4	18	-	31,7	22	79	186230	QSLV2-G ³ / ₈ -10	1
	6,3	12	21	65,8	6,6	24,2	21,6	-	36,7	27	135	186231	QSLV2-G ³ / ₈ -12	1
G ¹ / ₂	6,4	12	21	66,8	7,6	24,2	21,6	-	36,7	27	140	186232	QSLV2-G ¹ / ₂ -12	1

* Packungseinheit in Stück

Mehrfachverteiler QSLV3, Quick Star

Datenblatt

Mehrfachverteiler QSLV3

3fach
360° schwenkbar



R-Gewinde

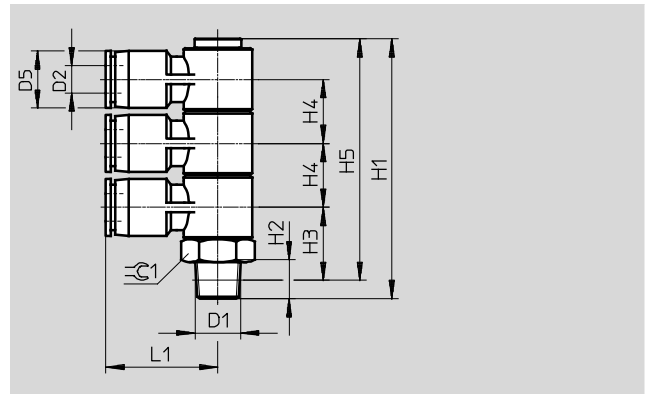

G-Gewinde

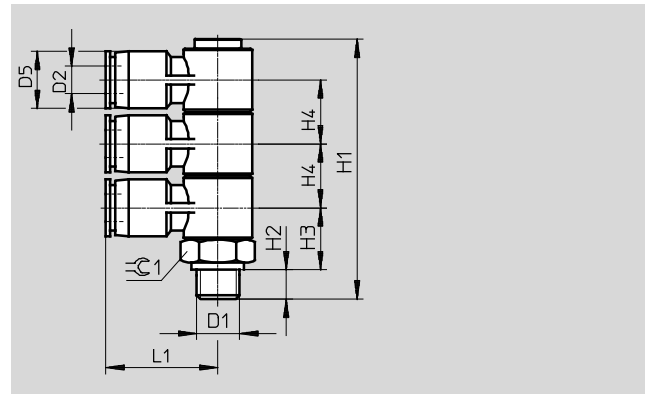

Abmessungen und Bestellangaben														
Anschluss	Nennweite [mm]	Schlauch-Außen-Ø D2	D5 Ø	H1	H2	H3	H4	H5	L1	≈C1	Gewicht/ Stück [g]	Teile-Nr.	Typ	PE*
R-Gewinde														
R ¹ / ₈	2,4	4	10	54,7	8	15,5	13	50,7	22,2	14	33	153221	QSLV3- ¹ / ₈ -4	1
	3,2	6	12,5	54,7	8	15,5	13	50,7	24,2	14	35	153222	QSLV3- ¹ / ₈ -6	1
	4,3	8	14,5	61,7	8	17,5	15	57,7	27,7	17	56	153224	QSLV3- ¹ / ₈ -8	1
R ¹ / ₄	3,2	6	12,5	57,7	11	16,5	13	51,7	24,2	14	41	153223	QSLV3- ¹ / ₄ -6	1
	4,2	8	14,5	64,7	11	18,5	15	58,7	27,7	17	59	153225	QSLV3- ¹ / ₄ -8	1
	5,2	10	17,5	75,7	11	22	18	69,7	31,7	22	99	153227	QSLV3- ¹ / ₄ -10	1
R ³ / ₈	4,3	8	14,5	65,7	12	19,2	15	59,4	27,7	17	66	153226	QSLV3- ³ / ₈ -8	1
	5,3	10	17,5	76,7	12	22,7	18	70,4	31,7	22	102	153228	QSLV3- ³ / ₈ -10	1
	6,4	12	21	90,5	12	27,5	21,6	84,2	36,7	27	171	153229	QSLV3- ³ / ₈ -12	1
R ¹ / ₂	6,5	12	21	93,5	15	28,6	21,6	85,3	36,7	27	180	153230	QSLV3- ¹ / ₂ -12	1
G-Gewinde mit Dichtring														
G ¹ / ₈	2,4	4	10	53,7	5,1	13,4	13	–	22,2	14	32	186233	QSLV3-G ¹ / ₈ -4	1
	3,2	6	12,5	53,7	5,1	13,4	13	–	24,2	14	35	186234	QSLV3-G ¹ / ₈ -6	1
	4,3	8	14,5	60,7	5,1	15,4	15	–	27,7	17	55	186236	QSLV3-G ¹ / ₈ -8	1
G ¹ / ₄	3,2	6	12,5	55,2	5,6	14,4	13	–	24,2	17	43	186235	QSLV3-G ¹ / ₄ -6	1
	4,2	8	14,5	61,2	5,6	15,4	15	–	27,7	17	56	186237	QSLV3-G ¹ / ₄ -8	1
	5,2	10	17,5	72,2	5,6	18,9	18	–	31,7	22	96	186239	QSLV3-G ¹ / ₄ -10	1
G ³ / ₈	4,3	8	14,5	62,7	6,6	15,9	15	–	27,7	19	65	186238	QSLV3-G ³ / ₈ -8	1
	5,3	10	17,5	73,3	6,6	19,4	18	–	31,7	22	98	186240	QSLV3-G ³ / ₈ -10	1
	6,4	12	21	87,5	6,6	24,2	21,6	–	36,7	27	167	186241	QSLV3-G ³ / ₈ -12	1
G ¹ / ₂	6,5	12	21	88,5	7,6	24,2	21,6	–	36,7	27	171	186242	QSLV3-G ¹ / ₂ -12	1

* Packungseinheit in Stück

Mehrfachverteiler QSLV4, Quick Star

Datenblatt

FESTO

Mehrfachverteiler QSLV4

4fach
360° schwenkbar



R-Gewinde

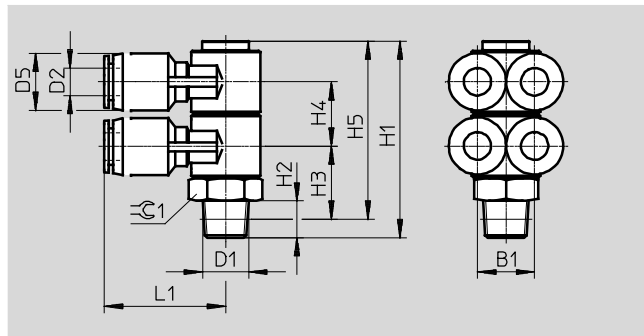

G-Gewinde

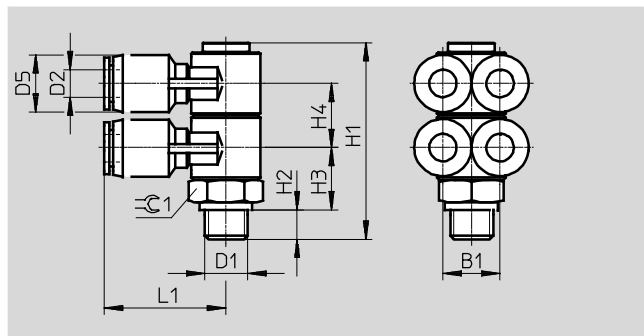

Abmessungen und Bestellangaben															
Anschluss	Nennweite [mm]	Schlauch-Außen-Ø D2	D5 Ø	H1	H2	H3	H4	H5	L1	B1	⊖C1	Gewicht/ Stück [g]	Teile-Nr.	Typ	PE*
R-Gewinde															
R ¹ / ₈	2,3	4	10	41,6	8	15,5	13	37,6	22,2	10	14	31	153231	QSLV4-1/8-4	1
	2,9	6	12,5	41,6	8	15,5	13	37,6	24,2	12	14	35	153232	QSLV4-1/8-6	1
	4	8	14,5	46,6	8	17,5	15	42,6	27,7	14	17	54	153234	QSLV4-1/8-8	1
R ¹ / ₄	2,9	6	12,5	44,6	11	16,5	13	38,6	24,2	12	14	40	153233	QSLV4-1/4-6	1
	4,1	8	14,5	49,6	11	18,5	15	43,6	27,7	14	17	56	153235	QSLV4-1/4-8	1
	5	10	17,5	57,6	11	22	18	51,6	31,7	17	22	95	153237	QSLV4-1/4-10	1
R ³ / ₈	4,1	8	14,5	50,6	12	19,2	15	44,3	27,7	14	17	64	153236	QSLV4-3/8-8	1
	5,1	10	17,5	58,6	12	22,7	18	52,3	31,7	17	22	98	153238	QSLV4-3/8-10	1
	6	12	21	68,8	12	27,5	21,6	62,5	36,7	20	27	162	153239	QSLV4-3/8-12	1
R ¹ / ₂	6,2	12	21	71,8	15	28,6	21,6	63,6	36,7	20	27	171	153240	QSLV4-1/2-12	1
G-Gewinde mit Dichtring															
G ¹ / ₈	2,3	4	10	40,6	5,1	13,4	13	–	22,2	10	14	30	186243	QSLV4-G1/8-4	1
	2,9	6	12,5	40,6	5,1	13,4	13	–	24,2	12	14	34	186244	QSLV4-G1/8-6	1
	4	8	14,5	45,6	5,1	15,4	15	–	27,7	14	17	53	186246	QSLV4-G1/8-8	1
G ¹ / ₄	2,9	6	12,5	42,1	5,6	14,4	13	–	24,2	12	17	42	186245	QSLV4-G1/4-6	1
	4,1	8	14,5	46,1	5,6	15,4	15	–	27,7	14	17	54	186247	QSLV4-G1/4-8	1
	5	10	17,5	54,1	5,6	18,9	18	–	31,7	17	22	92	186249	QSLV4-G1/4-10	1
G ³ / ₈	4,1	8	14,5	47,6	6,6	15,9	15	–	27,7	14	19	63	186248	QSLV4-G3/8-8	1
	5,1	10	17,5	55,6	6,6	19,4	18	–	31,7	17	22	94	186250	QSLV4-G3/8-10	1
	6	12	21	65,8	6,6	24,2	21,6	–	36,7	20	27	158	186251	QSLV4-G3/8-12	1
G ¹ / ₂	6,2	12	21	66,8	7,6	24,2	21,6	–	36,7	20	27	162	186252	QSLV4-G1/2-12	1

* Packungseinheit in Stück

Mehrfachverteiler QSLV6, Quick Star

Datenblatt

Mehrfachverteiler QSLV6

6fach
360° schwenkbar

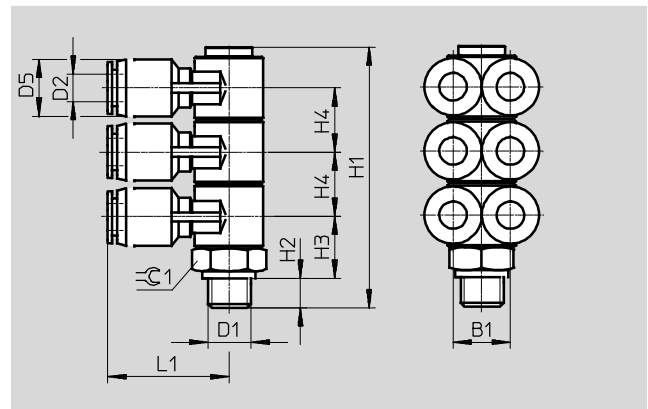
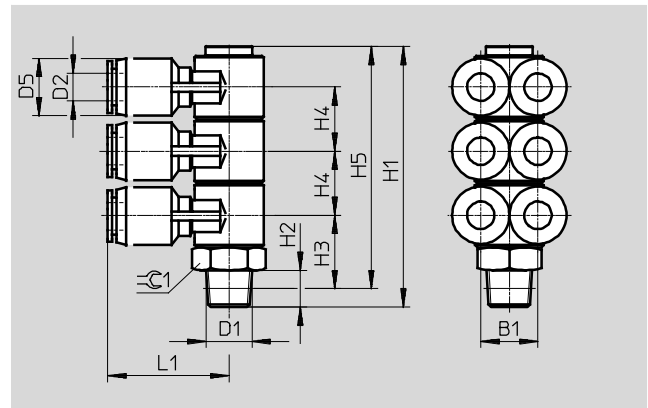

Abmessungen und Bestellangaben															
Anschluss	Nennweite	Schlauch-Außen-Ø	D5	H1	H2	H3	H4	H5	L1	B1	±G1	Gewicht/Stück	Teile-Nr.	Typ	PE*
D1	[mm]	D2	Ø									[g]			
R-Gewinde															
R ¹ / ₈	2,3	4	10	54,7	8	15,5	13	50,7	22,2	10	14	40	153241	QSLV6-1/8-4	1
	2,9	6	12,5	54,7	8	15,5	13	50,7	24,2	12	14	45	153242	QSLV6-1/8-6	1
	4	8	14,5	61,7	8	17,5	15	57,7	27,7	14	17	71	153244	QSLV6-1/8-8	1
R ¹ / ₄	2,9	6	12,5	57,7	11	16,5	13	51,7	24,2	12	14	51	153243	QSLV6-1/4-6	1
	4	8	14,5	64,7	11	18,5	15	58,7	27,7	14	17	73	153245	QSLV6-1/4-8	1
	5,2	10	17,5	75,7	11	22	18	69,7	31,7	17	22	122	153247	QSLV6-1/4-10	1
R ³ / ₈	4,1	8	14,5	65,7	12	19,2	15	59,4	27,7	14	17	81	153246	QSLV6-3/8-8	1
	5,2	10	17,5	76,7	12	22,7	18	70,4	31,7	17	22	126	153248	QSLV6-3/8-10	1
	6,3	12	21	90,5	12	27,5	21,6	84,2	36,7	20	27	205	153249	QSLV6-3/8-12	1
R ¹ / ₂	6,3	12	21	93,5	15	28,6	21,6	85,3	36,7	20	27	214	153250	QSLV6-1/2-12	1
G-Gewinde mit Dichtring															
G ¹ / ₈	2,3	4	10	53,7	5,1	13,4	13	–	22,2	10	14	39	186253	QSLV6-G1/8-4	1
	2,9	6	12,5	53,7	5,1	13,4	13	–	24,2	12	14	45	186254	QSLV6-G1/8-6	1
	4	8	14,5	60,7	5,1	15,4	15	–	27,7	14	17	70	186256	QSLV6-G1/8-8	1
G ¹ / ₄	2,9	6	12,5	55,2	5,6	14,4	13	–	24,2	12	17	53	186255	QSLV6-G1/4-6	1
	4	8	14,5	61,2	5,6	15,4	15	–	27,7	14	17	71	186257	QSLV6-G1/4-8	1
	5,2	10	17,5	72,2	5,6	18,9	18	–	31,7	17	22	119	186259	QSLV6-G1/4-10	1
G ³ / ₈	4,1	8	14,5	62,7	6,6	15,9	15	–	27,7	14	19	80	186258	QSLV6-G3/8-8	1
	5,2	10	17,5	73,7	6,6	19,4	18	–	31,7	17	22	122	186260	QSLV6-G3/8-10	1
	6,3	12	21	87,5	6,6	24,2	21,6	–	36,7	20	27	201	186261	QSLV6-G3/8-12	1
G ¹ / ₂	6,3	12	21	88,5	7,6	24,2	21,6	–	36,7	20	27	205	186262	QSLV6-G1/2-12	1

* Packungseinheit in Stück

Mehrfachverteiler QSQ, Quick Star

Datenblatt



Mehrfachverteiler QSQ

360° schwenkbar
Außengewinde
mit Außensechskant
4 Abgänge

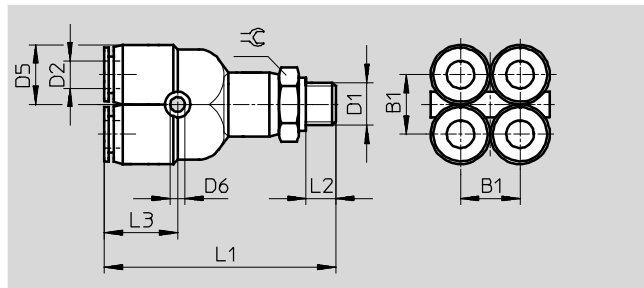
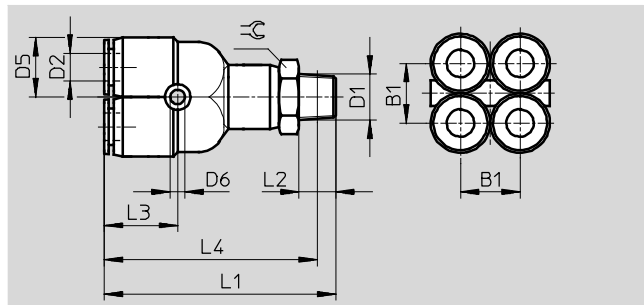

Steckverbindung QSQ

360° schwenkbar
4 Abgänge
reduzierend

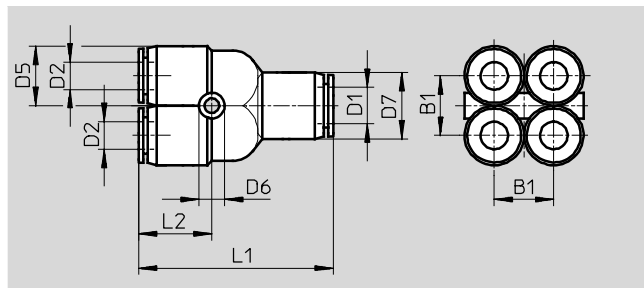

Abmessungen und Bestellangaben																
Anschluss	Nennweite	Schlauch- Außen-Ø	B1	D5 Ø	D6 Ø	D7 Ø	L1	L2	L3	L4	∅	Gewicht/ Stück [g]	Teile-Nr.	Typ	PE*	
D1	[mm]	D2														
R-Gewinde																
R ¹ / ₈	2	4	10	10,5	3,2	–	46	8	14	42	12	21,5	153206	QSQ- ¹ / ₈ -4	1	
	2,1	6	13	13	3,2	–	50,5	8	16	56,5	12	29	153208	QSQ- ¹ / ₈ -6	1	
R ¹ / ₄	2	4	10	10,5	3,2	–	49	11	14	43	14	29,5	153207	QSQ- ¹ / ₄ -4	1	
	2,1	6	13	13	3,2	–	53,5	11	16	48	16	29	153288	QSQ- ¹ / ₄ -6	1	
G-Gewinde mit Dichtring																
G ¹ / ₈	1,4	4	10	10,5	3,2	–	44,7	5,1	14,2	–	13	22	186220	QSQ-G ¹ / ₈ -4	1	
	3,4	6	13	13	3,5	–	49,3	5,1	15,8	–	14	28	186222	QSQ-G ¹ / ₈ -6	1	
G ¹ / ₄	1,3	4	10	10,5	3,2	–	46,2	5,6	14,2	–	17	31	186221	QSQ-G ¹ / ₄ -4	1	
	3	6	13	13	3,5	–	50,8	5,6	15,8	–	17	37	186263	QSQ-G ¹ / ₄ -6	1	
reduzierend																
6	1,4	4	10	10,5	3,2	13	37,5	14	–	–	–	14	153209	QSQ-6-4	1	
8	3,2	6	13	13	3,2	14,5	42,5	16	–	–	–	20,5	153210	QSQ-8-6	1	

* Packungseinheit in Stück

Mehrfachverteiler QST3, Quick Star

Datenblatt

Mehrfachverteiler QST3

360° schwenkbar
 Außengewinde
 mit Außensechskant
 3 Abgänge



R-Gewinde

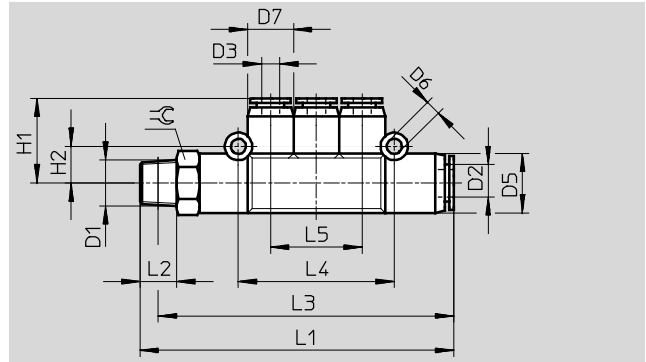

G-Gewinde

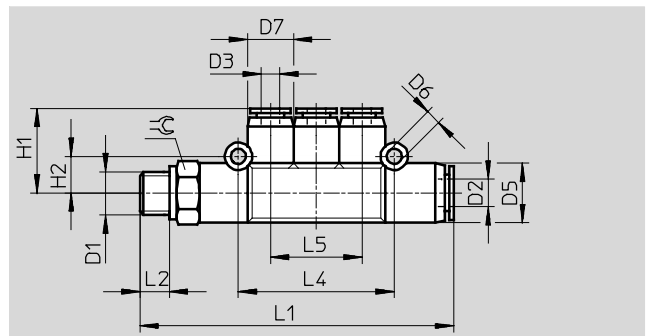

Steckverbindung QST3

360° schwenkbar
 reduzierend



reduzierend

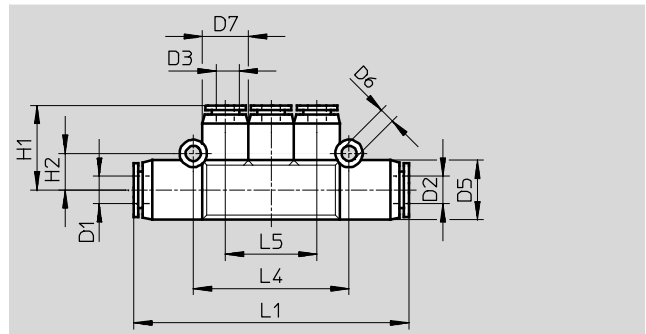

Abmessungen und Bestellangaben																		
Anschluss	Nennweite	Schlauch-Außen-Ø		D5	D6	D7	H1	H2	L1	L2	L3	L4	L5	≈	Ge- wicht	Teile-Nr.	Typ	PE*
D1	[mm]	D2	D3	Ø	Ø	Ø									[g]			
R-Gewinde																		
R $\frac{1}{8}$	2,5	6	4	13	3,3	10	18,5	8	68,5	8	64,5	34	20	12	23	153200	QST3- $\frac{1}{8}$ -6-4	1
R $\frac{1}{4}$	3,5	8	6	15	3,3	13	20	9	81	11	75	40	24	14	36,5	153201	QST3- $\frac{1}{4}$ -8-6	1
R $\frac{3}{8}$	4,9	10	8	18	3,3	15	24	10,5	93,5	12	87	46	28	17	59,5	153202	QST3- $\frac{3}{8}$ -10-8	1
G-Gewinde mit Dichtring																		
G $\frac{1}{8}$	2,5	6	4	13	3,3	10	18,4	8	67,4	5,1	-	34	20	13	24	186217	QST3-G $\frac{1}{8}$ -6-4	1
G $\frac{1}{4}$	3,5	8	6	15	3,3	13	21,3	9	78,2	5,6	-	40,2	24	17	39	186218	QST3-G $\frac{1}{4}$ -8-6	1
G $\frac{3}{8}$	4,9	10	8	17,5	3,3	15	23,7	10,5	90	6,6	-	46,2	28	19	59	186219	QST3-G $\frac{3}{8}$ -10-8	1
reduzierend																		
6	2,5	6	4	13	3,3	10	18,5	8	60	-	-	34	20	-	16	153203	QST3-6-4	1
8	3,6	8	6	15	3,3	13	21	9	69,5	-	-	40	24	-	23	153204	QST3-8-6	1
10	4,9	10	8	18	3,3	15	23,5	10,5	80	-	-	46	28	-	33	153205	QST3-10-8	1

* Packungseinheit in Stück