

Nadstavce pomocného ručného ovládania AHB

technické údaje

teplotný rozsah
-5 ... +60 °C

Pomocné ručné ovládanie, ktoré sa samočinne vracia do základnej polohy možno pomocou nadstavca aretovať v stlačenej polohe.

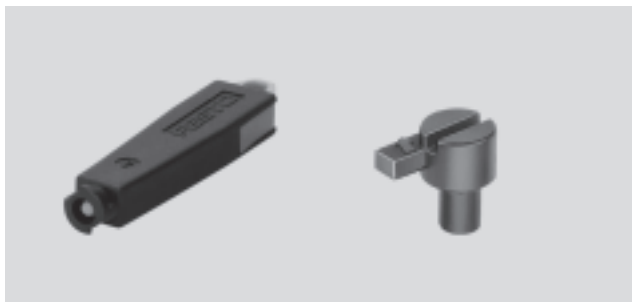

Všeobecné technické údaje	
spôsob upevnenia	zatlačenie do pomocného ručného ovládania, aretácia
montážna poloha	ľubovoľná
teplota okolia	[°C] -5 ... +60
odolnosť proti korózii KBK ¹⁾	2

1) Trieda odolnosti proti korózii 2 podľa normy Festo 940 070
Konštrukčné diely s miernymi nárokmi na odolnosť proti korózii. Vonkajšie viditeľné časti s požiadavkami predovšetkým na vzhľad povrchu, ktorý je vystavený priamemu kontaktu s okolitou pre priemysel bežnou atmosférou prípadne kontaktu s médiami, ako sú chladiace látky a mazivá.

Rožmery st'ahovanie CAD modelov → www.festo.sk/engineering

AHB-MZB, AHB-MEB, AHB-MD/MF/MV

AHB-ME-1/8

typ	B1	H1	H2	L1
AHB-MZB	5,5	36,9	2,2	8,8
AHB-MEB	6,6	48,4	3,3	11
AHB-MD/MF/MV	8,5	64,1	4	14

Typové označenie				
	materiály	funkcia	č. dielu	typ
	teleso: polyamid pružina: vysokolegovaná ocel', nehrdzavejúca	ovládanie a aretovanie otočením o 90°	157 600	AHB-MZB
			157 601	AHB-MEB
			157 651	AHB-MD/MF/MV
	polyamid	ovládanie a aretovanie otočením o asi 90 až 180°	152 797	AHB-ME-1/8

Označovacie štítky



technické údaje

FESTO

■ Označovacie štítky pre nápisy, nasadzujú sa do držiaku alebo do príslušne upravených konštrukčných dielov.

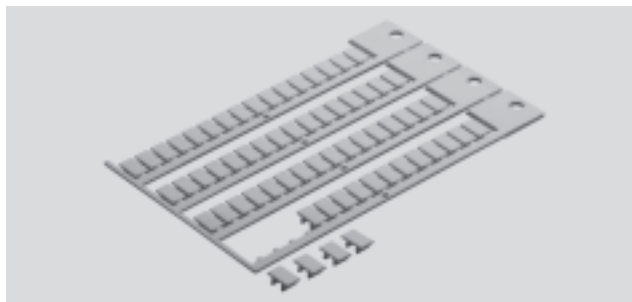
■ Popisové štítky sú usporiadané do vyламovacích rámov.

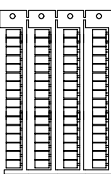

Typové označenie						
	materiál	použitie	rozмеры [mm]	č. dielu	typ	PE ¹⁾
	polykarbonát	elektromagnetické ventily CPE, MZBH, MEBH, CPASC1, CPPSC1 ventilové terminály CPV10/14, CPASC zásuvka s káblom KMYZ	6x10	18 576	IBS-6x10	64
		elektromagnetické ventily MN2H pneumatické ventily VL, J označovacia príchytká MN2H-BZT	9x17	161 937	IBS-9x17	24
		elektromagnetické ventily MN1H, MVH, MDH, MT2H-4,0 ventilové terminály CPV18 označovacia príchytká MVH-BZ	9x20	18 182	IBS-9x20	20
		elektromagnetické ventily MT2H-7,0	10x17	160 238	IBS-10x17	30
	polyamid	zásuvka s káblom KMC, KMF, KMV	8/11x17	33 362	KMC/F/V-BZ-35X	35
	polykarbonát	elektromagnetické ventily MH1, MH2, MH3, CPASC1, CPPSC1	4,5x9	197 259	MH-BZ-80X	80

1) Balná jednotka v kusoch na jeden rám.

Označovacie štítky

technické údaje – svorky na káble

■ označovací štítok pre nasadenie na kábel

■ Označovací štítok pre kábel je možné namontovať na ľubovoľný kábel s priemerom 5 ... 8 mm.



Všeobecné technické údaje	
spôsob upevnenia	natlačenie označovacieho štítku na kábel
označenie	Na samotný označovací štítok sa nepíše. Nápis je možné zapísať na zasunutý štítok, resp. prúžok papiera či lepenky.
priemer kábla [mm]	5 ... 8

Typové označenie			
	popis	č. dielu	typ
	označovací štítok pre nasadenie na kábel	33 361	KM-BZ

Označovacie štítky

technické údaje – držiak pre označovacie štítky

FESTO

- Držiak pre štítky umožňuje montáž označovacích štítkov 9x17 mm na konštrukčné diely, ktoré nemajú špeciálny prvok na upevnenie štítku.

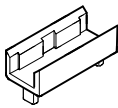

Typové označenie					
	materiál	použitie	č. dielu	typ	PE ²⁾
	polyamid	elektromagnetické ventily MN2H	161 936	MN2H-BZT-10X ¹⁾	10
		elektromagnetický ventil MVH	18 575	MVH-BZ	20

1) bez obsahu medi, PTFE a silikónu

2) množstvo v obale