

Pince à serrage parallèle DHPC

FESTO



Caractéristiques

En bref

Généralités

- Guidage à billes précis et résistant
- Forces de préhension élevées pour un moindre encombrement
- Répétabilité maximale
- Nombreuses possibilités de fixation et de connexion
- Régulation de l'air comprimé

Grande souplesse d'utilisation

- Capteurs :
 - Capteur de proximité pour la détection de la position du piston en fin de course
 - Transmetteur de position pour la détection de position du piston à partir de n'importe quel endroit
 - Les grandes tailles sont dotées de rainures en T et de rainures rondes.
- Utilisable au choix comme pince à simple et double effet
- Prise extérieure ou intérieure

Propriétés de la pince

[L] course longue

- disponible pour les tailles 10, 16

Détection de position

[A] pour capteurs de proximité

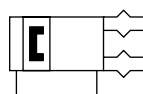

Effet de ressort de sécurité

[NC] fermeture



Effet de ressort de sécurité

[NO] ouverture

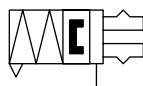

Raccord pneumatique

[B] inférieur

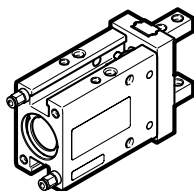

Raccord pneumatique

[S] latéral

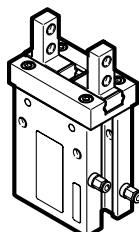

Raccord pneumatique

[Z] avec tétons de fixation

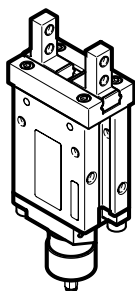

Type de fixation des doigts de pince

[] standard

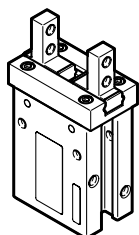

Type de fixation des doigts de pince

[1] trous de fixation latéraux

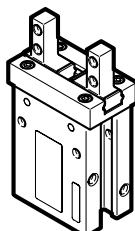

Type de fixation des doigts de pince

[2] doigts de pince plats

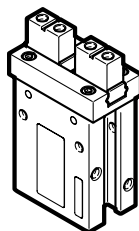

Caractéristiques

Possibilités de fixation

Sur le côté

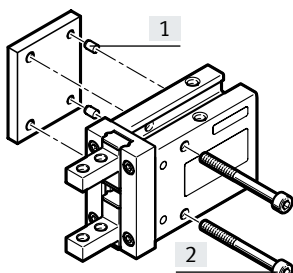
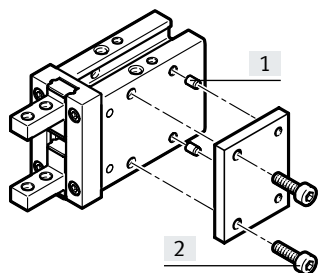

Verticale

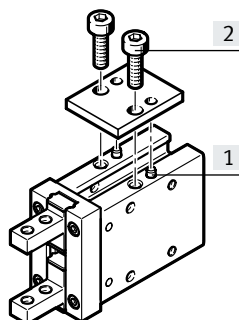

[1] Douilles de centrage
[2] Vis de fixation

Par le dessous

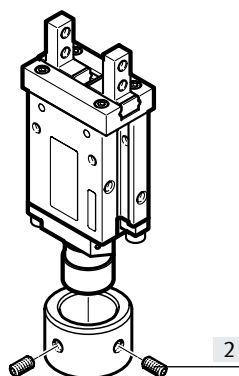
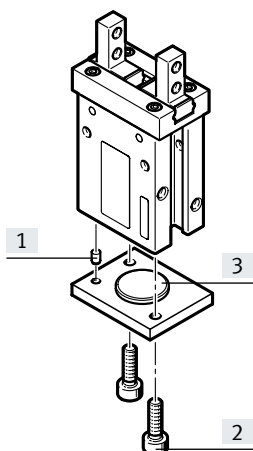
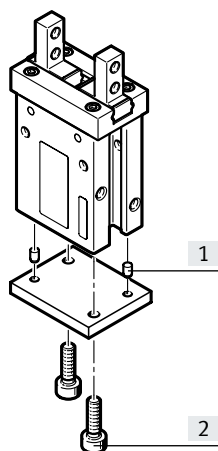

[1] Douilles de centrage
[2] Vis de fixation
[3] base

Fixation des doigts externes

Standard

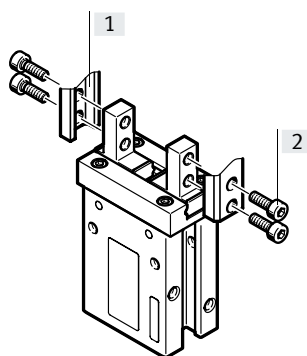

Trous de fixation latéraux

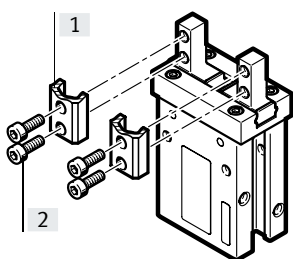

Doigts de pince plats

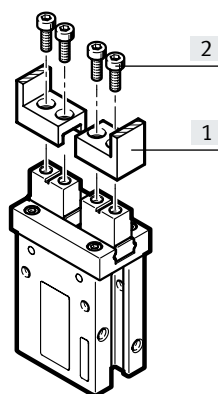

[1] doigts externes
[2] Vis de fixation

Périphérie

Périphérie

Taille 6

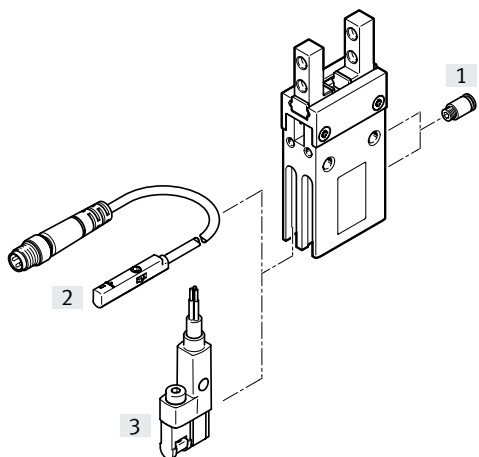

Taille 10

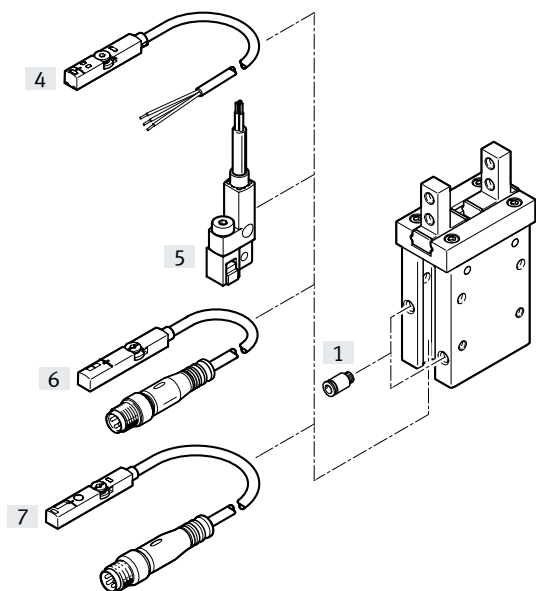

Taille 16

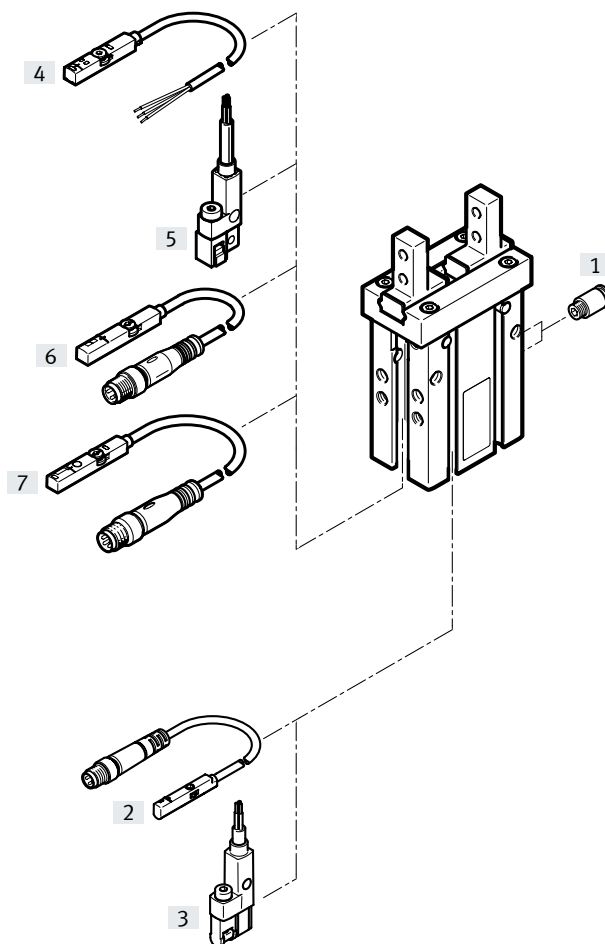

Périphérie

Accessoires				
	Type/Code de commande	Pour taille	Description	→ Page/Internet
[1]	Raccord enfichable QS	6, 10, 16	pour le raccordement de tuyaux pneumatiques à diamètre extérieur calibré	qs
[2]	Capteur de proximité SMT-10M	6, 16	pour la détection de la position du piston en fin de course	30
[3]	Capteur de proximité SMT-10G	6, 16	pour la détection de la position du piston en fin de course	30
[4]	Capteur de proximité SMT-8M	10, 16	pour la détection de la position du piston en fin de course	30
[5]	Capteur de proximité SMT-8G	10, 16	pour la détection de la position du piston en fin de course	30
[6]	Transmetteur de position SMAT-8M	10, 16	pour la détection de la position du piston à partir de n'importe quel endroit	31
[7]	Transmetteur de position SDAS-MHS	10, 16	pour la détection de la position du piston à partir de n'importe quel endroit	31

Désignations

001	Série	
DHPC	Pince à serrage parallèle	
002	Propriété de la pince	
	Standard	
L	Course longue	
003	Taille	
6	6	
10	10	
16	16	
004	Détection de position	
A	Pour capteurs de proximité	

005	Effet de ressort de sécurité	
	Sans	
NC	À fermeture	
NO	À ouverture	
006	Raccord pneumatique	
B	Sur le dessous	
S	Sur le côté	
Z	À propos des embouts de montage	
007	Type de fixation de doigt de pince	
	Sans	
1	Trous de fixation latéraux	
2	Doigts de pince plats	

Fiche de données techniques

Fonction

Double effet

DHPC-...-A

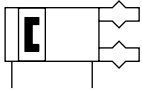

- Taille
6 ... 16 mm

- Course totale
4 ... 12 mm

Fonction

Simple effet, avec sécurité de préhension

fermeture : DHPC-...-NC



ouverture : DHPC-...-NO



Caractéristiques techniques générales		6	10	16
Taille		6	10	16
Conception	Levier			
	Mouvement à guidage forcé			
	Sens de raccordement : arrière			
	Sens de raccordement : latéral			
	Connexion par des tétons de fixation			
	Type de fixation standard pour doigts de pince			
	Type de fixation latéral pour doigts de pince			
Fonctionnement	Type de fixation plat pour doigts de pince			
	Double effet			
	Simple effet			
Fonction de la pince	Fermé			
	ouvert			
Guidage	Parallèle			
Nombre de mors de pince	2			
Masse max. par doigt de pince ¹⁾	[g]	18	120	360
Course par mors de pince	Propriétés de la pince standard	[mm]	2	3
	Propriétés de la pince standard à course longue	[mm]	–	4
Raccord pneumatique		M3		
Répétabilité de la pince ²⁾	[mm]	≤ 0,02		
Précision de remplacement max.	[mm]	0,2		
Fréquence de fonctionnement maximale de la pince	[Hz]	3		
Symétrie en rotation	[mm]	≤ 0,2		
Détection de position		Pour capteurs de proximité		
Type de fixation	Fixation directe sur trou traversant			
	Fixation directe via taraudage			
	–		par alésage traversant et goupille de positionnement	
	–		Par taraudage et goupille de positionnement	
Position de montage		sur cadre de montage		
		Indifférente		

1) S'applique au fonctionnement sans étranglement

2) Dispersion de la position de fin de course en conditions d'utilisation constantes pour 100 courses consécutives dans le sens de déplacement des mors de la pince

Fiche de données techniques

Conditions de service et d'environnement				
Taille		6	10	16
Pression de service min.				
Double effet	[MPa]	0,15	0,2	0,1
Simple effet	[MPa]	0,35	0,35	0,25
Double effet	[bar]	1,5	2	1
Simple effet	[bar]	3,5	3,5	2,5
Pression de service max.				
	[MPa]	0,8	0,8	0,8
	[bar]	8	8	8
Fluide de service		Air comprimé selon ISO 8573-1:2010 [7:4:4]		
Conseils pour le fluide de service/de commande		Fonctionnement lubrifié possible (requis pour d'autres opérations)		
Température ambiante ¹⁾		-10 ... +60		

1) Tenir compte de la plage d'utilisation des capteurs de proximité

Poids [g]				
Taille		6	10	16
Double effet				
DHPC-...-A-S		25	49	110
DHPC-...-A-S-1		25	49	110
DHPC-...-A-S-2		25	49	113
DHPC-...-A-B		25	49	111
DHPC-...-A-B-1		25	49	111
DHPC-...-A-B-2		25	49	114
DHPC-L-...-A-S		-	59	121
DHPC-L-...-A-S-1		-	59	121
DHPC-L-...-A-S-2		-	59	124
DHPC-L-...-A-B		-	59	124
DHPC-L-...-A-B-1		-	59	124
DHPC-L-...-A-B-2		-	59	127
Simple effet				
DHPC-...-A-...-S		27	57	111
DHPC-...-A-...-S-1		27	57	111
DHPC-...-A-...-S-2		27	57	114
DHPC-...-A-...-B		27	57	112
DHPC-...-A-...-B-1		27	57	112
DHPC-...-A-...-B-2		27	57	115
DHPC-...-A-...-Z		31	66	136
DHPC-...-A-...-Z-1		31	66	136
DHPC-...-A-...-Z-2		31	66	139
DHPC-L-...-A-...-S		-	66	126
DHPC-L-...-A-...-S-1		-	66	126
DHPC-L-...-A-...-S-2		-	66	129
DHPC-L-...-A-...-B		-	66	126
DHPC-L-...-A-...-B-1		-	66	126
DHPC-L-...-A-...-B-2		-	66	129
DHPC-L-...-A-...-Z		-	74	151
DHPC-L-...-A-...-Z-1		-	74	151
DHPC-L-...-A-...-Z-2		-	74	154

Fiche de données techniques

Matériaux

Coupe fonctionnelle

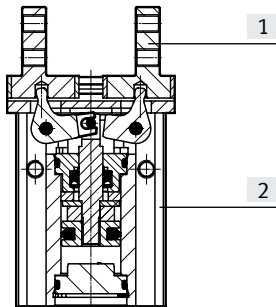

Pince à serrage parallèle

[1] Mors de pince	acier inoxydable fortement allié
[2] Corps	aluminium anodisé
- Note relative aux matériaux	sans PWIS
	Conforme RoHS

Force de préhension [N] sous 6 bars

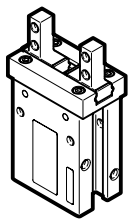

Taille		6	10	16
Force de préhension par mors				
DHPC-...-A	Ouverture	7,3	25,6	62,7
	Fermeture	5,5	21,5	53,9
DHPC-...-NO	Ouverture	-	-	-
	Fermeture	3,9	16,4	43,4
DHPC-...-NC	Ouverture	-	-	-
	Fermeture	5,2	19,6	50,5

Valeurs de charge sur les mors de la pince

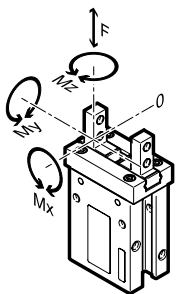

Les forces et couples admissibles indiqués se rapportent à un mors de la pince. Ils comprennent le bras de levier, les forces supplémentaires résultant du poids de la pièce ou des doigts externes, ainsi que les forces d'accélération s'exerçant pendant la rotation. Pour le calcul des couples, il faudra tenir compte de la position 0 du système de coordonnées (guidage des mors).

Taille		6	10	16
Force admissible max. F	[N]	5	29	49
Couple admissible max. M_x	[Nm]	0,02	0,13	0,34
Couple admissible max. M_y	[Nm]	0,04	0,15	0,68
Couple admissible max. M_z	[Nm]	0,02	0,13	0,34

Fiche de données techniques

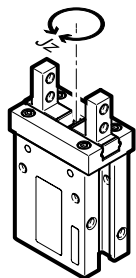
Moments d'inertie de masse [kgm²x10⁻⁴]

Moment d'inertie de la pince à serrage parallèle par rapport à l'axe médian, sans doigt externe et hors charge.

Taille	6	10	16
Double effet			
DHPC-...-A-S	0,011	0,04	0,146
DHPC-...-A-S-1	0,011	0,04	0,146
DHPC-...-A-S-2	0,011	0,04	0,147
DHPC-...-A-B	0,011	0,04	0,148
DHPC-...-A-B-1	0,011	0,04	0,148
DHPC-...-A-B-2	0,011	0,04	0,149
DHPC-L-...-A-S	-	0,057	0,214
DHPC-L-...-A-S-1	-	0,057	0,214
DHPC-L-...-A-S-2	-	0,057	0,219
DHPC-L-...-A-B	-	0,057	0,215
DHPC-L-...-A-B-1	-	0,057	0,215
DHPC-L-...-A-B-2	-	0,057	0,220
Simple effet			
DHPC-...-A-...-S	0,012	0,045	0,146
DHPC-...-A-...-S-1	0,012	0,045	0,146
DHPC-...-A-...-S-2	0,012	0,045	0,150
DHPC-...-A-...-B	0,012	0,045	0,148
DHPC-...-A-...-B-1	0,012	0,045	0,148
DHPC-...-A-...-B-2	0,012	0,045	0,152
DHPC-...-A-...-Z	0,013	0,049	0,167
DHPC-...-A-...-Z-1	0,013	0,049	0,167
DHPC-...-A-...-Z-2	0,013	0,049	0,171
DHPC-L-...-A-...-S	-	0,062	0,215
DHPC-L-...-A-...-S-1	-	0,062	0,215
DHPC-L-...-A-...-S-2	-	0,062	0,220
DHPC-L-...-A-...-B	-	0,062	0,216
DHPC-L-...-A-...-B-1	-	0,062	0,216
DHPC-L-...-A-...-B-2	-	0,062	0,221
DHPC-L-...-A-...-Z	-	0,069	0,258
DHPC-L-...-A-...-Z-1	-	0,069	0,258
DHPC-L-...-A-...-Z-2	-	0,069	0,263

Fiche de données techniques

Jeu des mors

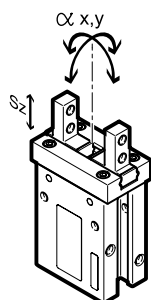

La pince est dotée d'un guidage à bille qui empêche tout jeu entre les mors de pince et le corps. Les valeurs de jeu indiquées dans le tableau ont été calculées selon la méthode classique de l'addition des tolérances.

Taille	6	10	16
Jeu max. de mors de pince Sz [mm]	0		
Jeu max. d'équerres de mors de pince a x, y [°]	0		

Durée d'ouverture et de fermeture [ms] à 6 bar

Sans doigts externes

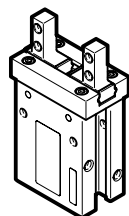

Les temps d'ouverture et de fermeture [ms] indiqués ont été mesurés à température ambiante, sous une pression de service de 6 bar, pinces montées à la verticale et sans doigts supplémentaires. Pour les masses [g] plus importantes, il faut brider les pinces. Il faut pour cela régler leur temps d'ouverture et de fermeture.

Taille		6	10	16
DHPC-...-A	Ouverture	9	12	29
	Fermeture	11	14	31
DHPC-...-A-NO	Ouverture	8	28	29
	Fermeture	6	26	11
DHPC-...-A-NC	Ouverture	16	12	30
	Fermeture	16	26	65
DHPC-L-...-A	Ouverture	–	15	40
	Fermeture	–	15	40
DHPC-L-...-A-NO	Ouverture	–	22	18
	Fermeture	–	12	17
DHPC-L-...-A-NC	Ouverture	–	25	50
	Fermeture	–	26	52

Fiche de données techniques

Force de préhension F_{Gr} par mors en fonction de la pression de service et du bras de levier x

Les diagrammes suivants permettent de déterminer les forces de préhension en fonction de la pression de service et du bras de levier pour les différentes tailles de pinces.

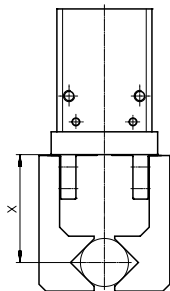

- 2 bar
- · - · - 4 bar
- - - - 6 bar
- · · · · 8 bar

Note
 Logiciel de conception
 Sélection de pinces
 → www.festo.com

Prise extérieure (fermeture)

Double effet

DHPC-6-A

Simple effet

DHPC-6-A-NC

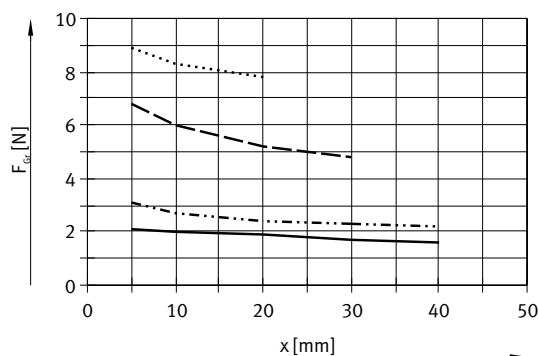
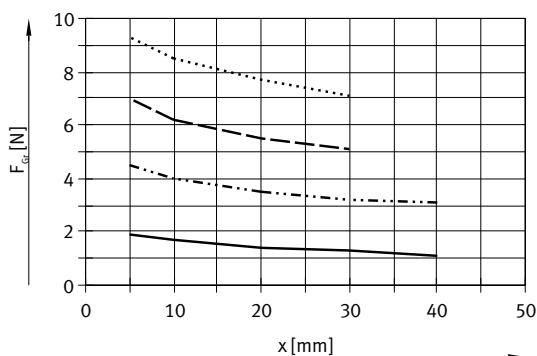

DHPC-10-A/DHPC-L-10-A

DHPC-10-A-NC/DHPC-L-10-A-NC

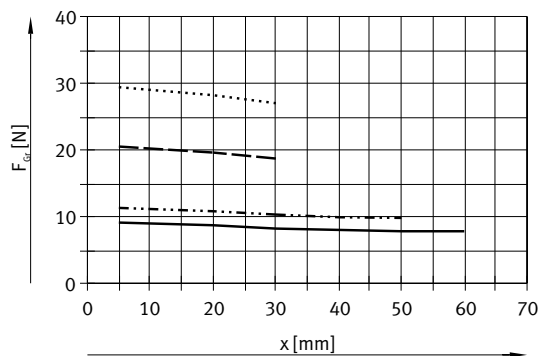
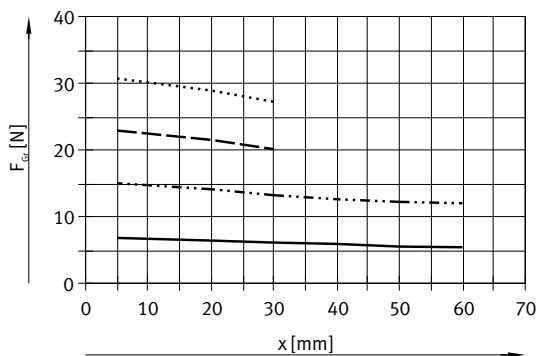

DHPC-16-A/DHPC-L-16-A

DHPC-16-A-NC/DHPC-L-16-A-NC

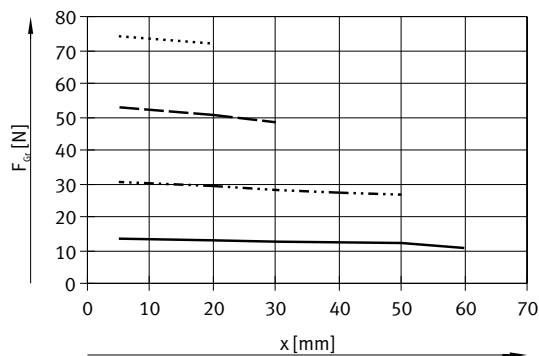
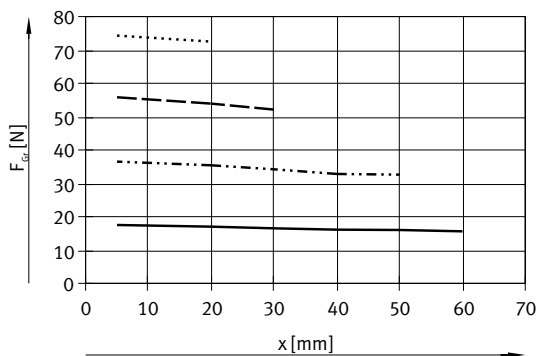

Fiche de données techniques

Force de préhension F_{Gr} par mors en fonction de la pression de service et du bras de levier x

Les diagrammes suivants permettent de déterminer les forces de préhension en fonction de la pression de service et du bras de levier pour les différentes tailles de pinces.

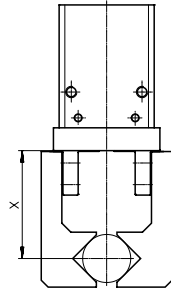

- 2 bar
- · - · - 4 bar
- - - - 6 bar
- · · · · 8 bar

Note
 Logiciel de conception
 Sélection de pinces
 → www.festo.com

Serrage interne (ouverture)

Double effet

DHPC-6-A

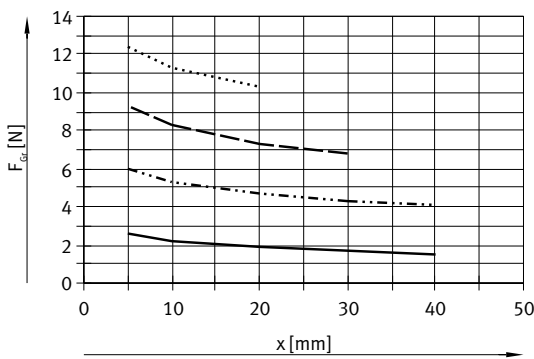

Simple effet

DHPC-6-A-NO

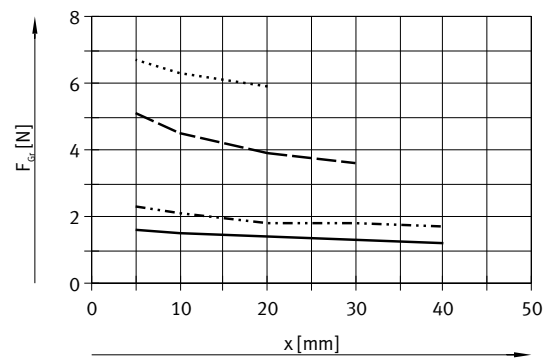

DHPC-10-A/DHPC-L-10-A

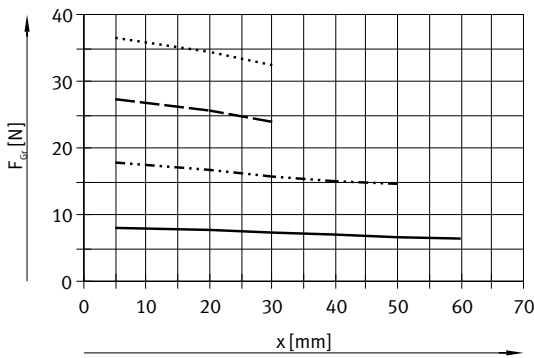

DHPC-10-A-NO/DHPC-L-10-A-NO

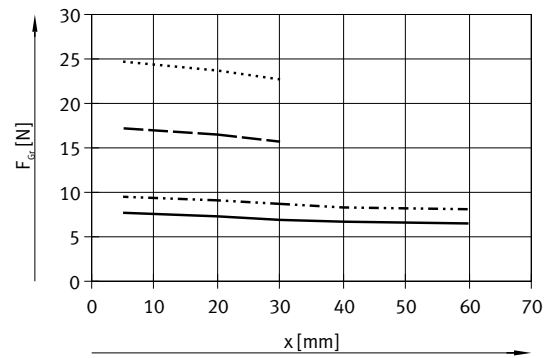

DHPC-16-A/DHPC-L-16-A

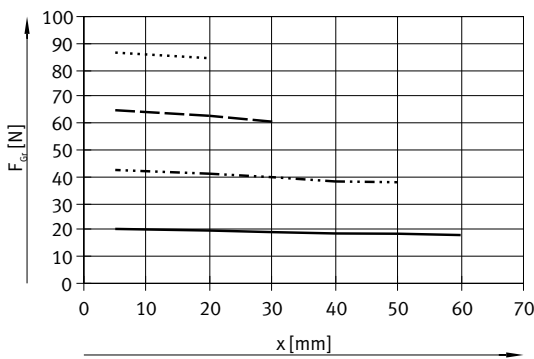

DHPC-16-A-NO/DHPC-L-16-A-NO

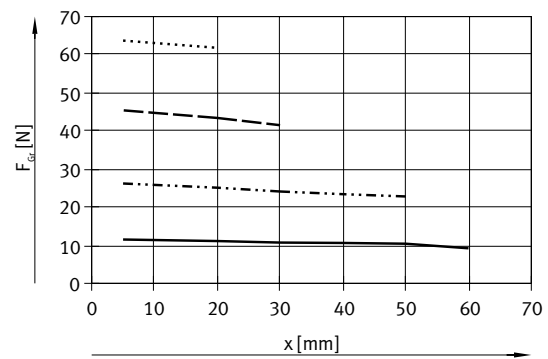

Fiche de données techniques

Force de préhension F_{Gr} à 6 bars par mors, en fonction du bras de levier x et de l'excentricité y

Serrage externe et interne (fermeture et ouverture)

Les diagrammes suivants (→ Page15/16) permettent de déterminer les forces de préhension sous 2, 4 et 6 bar dans le cas d'une application excentrée des forces (distance entre le plan 0 mentionné plus haut et le point d'application des doigts sur la pièce à manipuler), en de l'excentricité maximum admissible du point d'application des forces pour les différentes tailles.

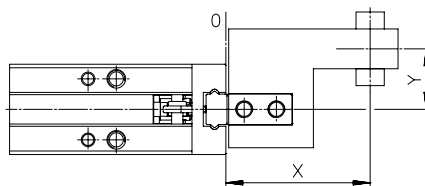

Exemple de calcul

Soit :

DHPC-16-A

Bras de levier $x = 10$ mmExcentricité $y = 11$ mm

Il faut trouver :

la force de préhension sous 6 bar

Procédure :

- Détermination du point d'intersection xy entre le bras de levier x et l'excentricité y dans le diagramme

- Tracé d'un arc de cercle (centre à l'origine) passant par le point d'intersection xy
- Détermination du point d'intersection entre l'arc de cercle et l'axe x

- Lecture de la force de préhension

Résultat :

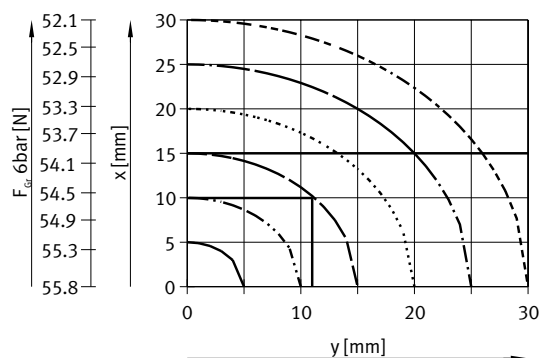
Force de préhension $F_{Gr} = \text{env. } 53,9$ N

Fiche de données techniques

Prise extérieure (fermeture)

Double effet

DHPC-6-A

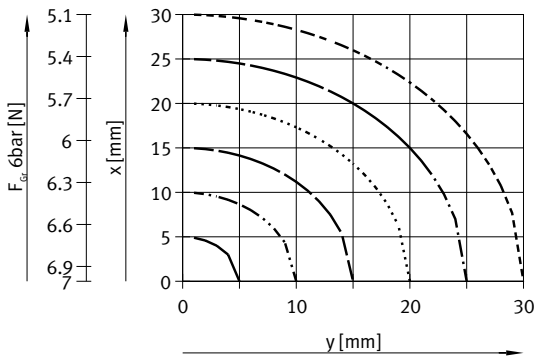

Simple effet

DHPC-6-A-NC

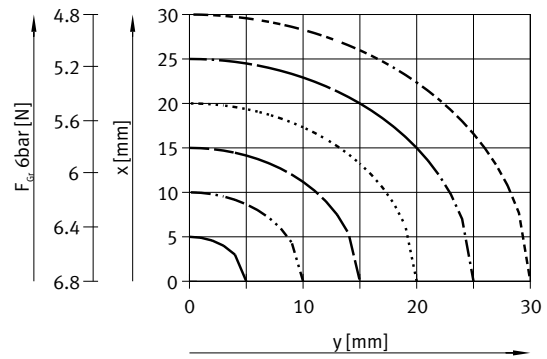

DHPC-10-A/DHPC-L-10-A

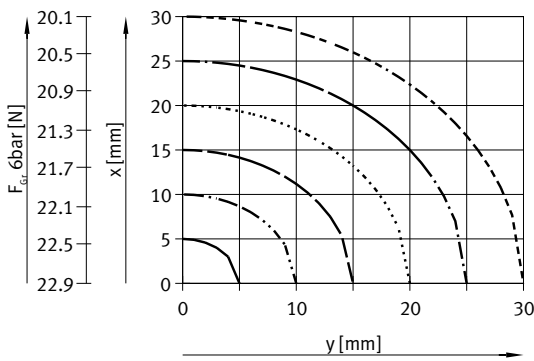

DHPC-10-A-NC/DHPC-L-10-A-NC

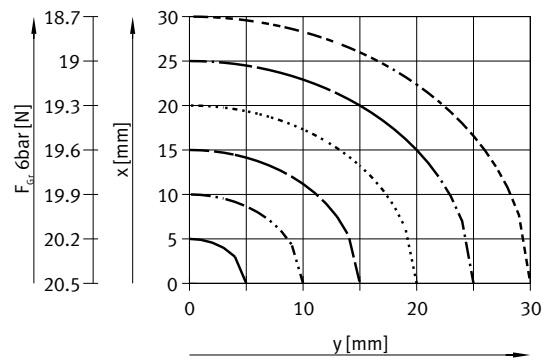

DHPC-16-A/DHPC-L-16-A

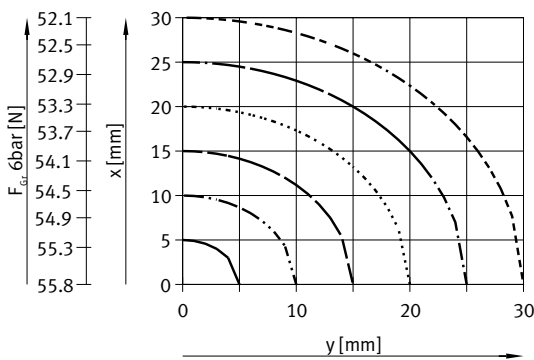

DHPC-16-A-NC/DHPC-L-16-A-NC

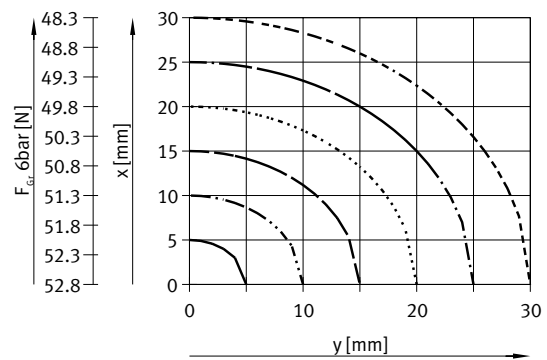

Fiche de données techniques

Serrage interne (ouverture)

Double effet

DHPC-6-A

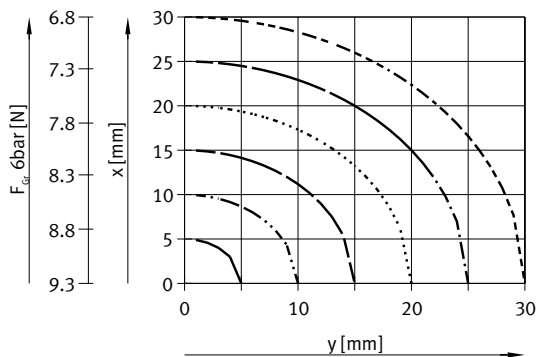

Simple effet

DHPC-6-A-NO

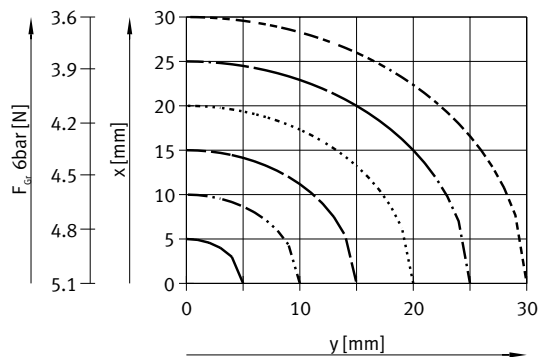

DHPC-10-A/DHPC-L-10-A

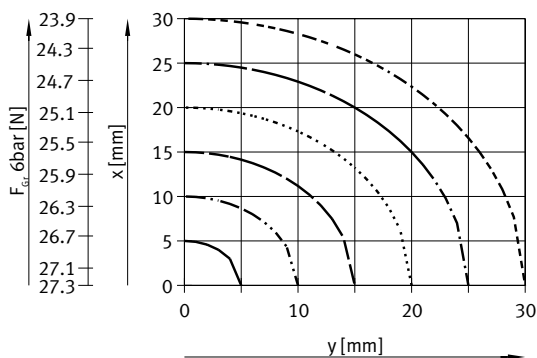

DHPC-10-A-NO/DHPC-L-10-A-NO

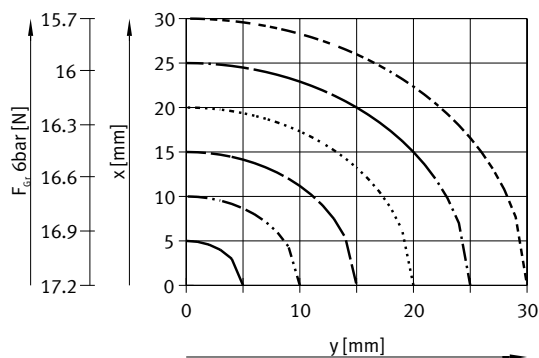

DHPC-16-A/DHPC-L-16-A

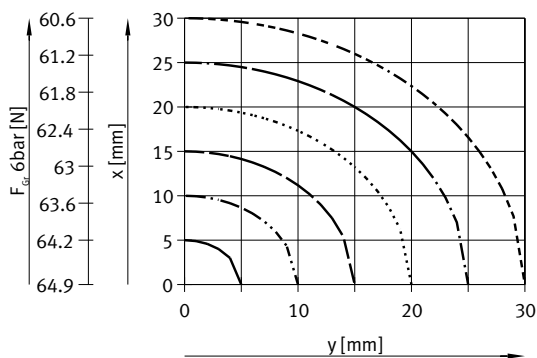

DHPC-16-A-NO/DHPC-L-16-A-NO

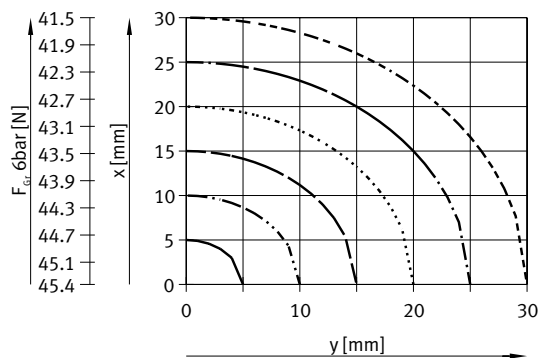

Fiche de données techniques

Dimensions

Téléchargement des données CAO → www.festo.com

DHPC-6-...-S: Raccord pneumatique sur le côté

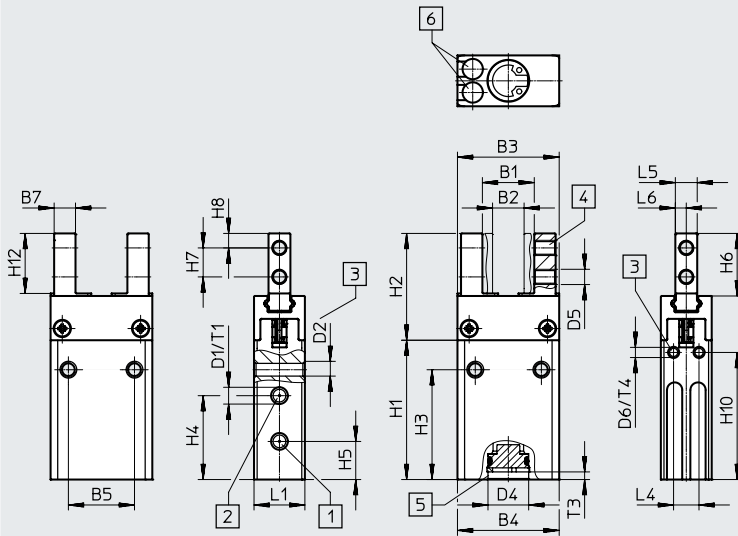

- [1] Ouvrir le raccord pneumatique
- [2] Fermer le raccord pneumatique
- [3] Trou taraudé pour fixation de la pince
- [4] Trou taraudé pour fixation des doigts de pince
- [5] Trou de centrage
- [6] Rainure ronde pour capteurs de proximité

Taille	B1	B2	B3	B4	B5	B7	D1	D2	D4 ∅ H9	D5	D6	H1	H2	H3
[mm]			-0,2	+0,3		-0,1								
DHPC-6-A-S	10,2	6,2	20	20	13	4,2	M3	M3	8	M3	M2	27,4	21	21,6
DHPC-6-A-NO/NC-S												32		24,8

Taille	H4	H5	H6	H7	H8	H10	H12	L1	L4	L5	L6	T1	T3	T4
[mm]								+0,25		-0,05				
DHPC-6-A-S						25								
DHPC-6-A-NO/NC-S	16,5	7,5	12,3	5,7	2,85	28	11,8	10	5	4,3	2,15	4,5	1,5	4,5

Fiche de données techniques

Dimensions

Téléchargement des données CAO → www.festo.com

DHPC-6-...-B: Raccord pneumatique sur le dessous

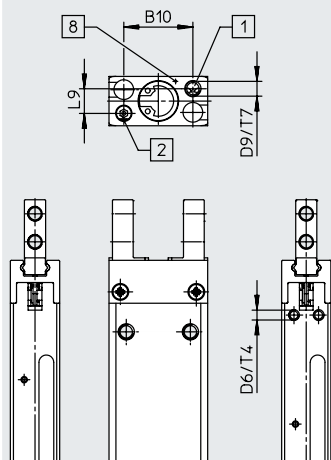

- [1] Ouvrir le raccord pneumatique
- [2] Fermer le raccord pneumatique
- [8] Marquage : Ouvrir le raccord pneumatique

Taille	B10	D6	D9	L9	T4	T7
[mm]						
DHPC-6-A-B	14	M2	M3	5	4,5	4
DHPC-6-A-NO/NC-B						

Fiche de données techniques

Dimensions

Téléchargement des données CAO → www.festo.com

DHPC-6-...-Z : Raccord pneumatique via tétons de fixation

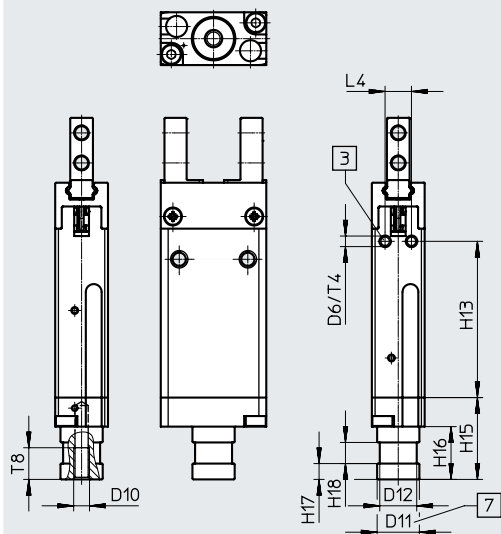

[3] Trou taraudé pour fixation de la pince

[7] Tétons de fixation

Taille	D6	D10	D11	D12	H13	H15	H16	H17	H18	L4	T4	T8
[mm]			∅ f8	∅								
DHPC-6-A-NO/NC-Z	M2	M3	8	7	28	15,5	10	3	4	5	4,5	6

Fiche de données techniques

Dimensions

Téléchargement des données CAO → www.festo.com

DHPC-10/16-...-S: Raccord pneumatique sur le côté

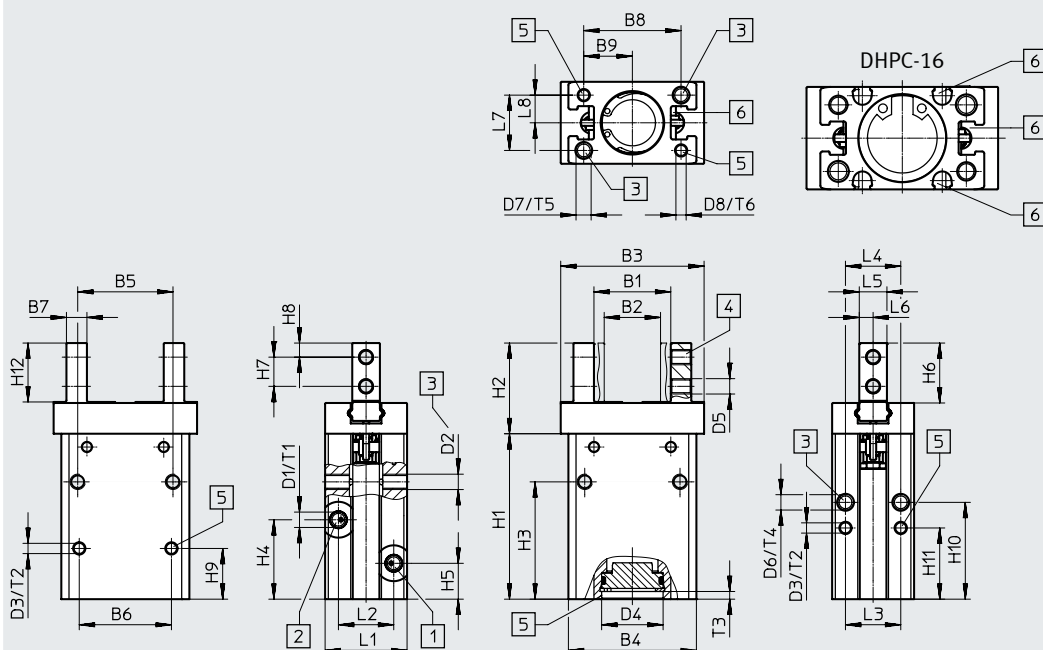

- [1] Ouvrir le raccord pneumatique
- [2] Fermer le raccord pneumatique
- [3] Trou taraudé pour fixation de la pince
- [4] Trou taraudé pour fixation des doigts de pince
- [5] Trou de centrage
- [6] DHPC-10 : Rainure en T pour capteurs de proximité
DHPC-16 : Rainure ronde et rainure en T pour capteurs de proximité

Fiche de données techniques

Taille [mm]	B1	B2	B3	B4	B5	B6	B7	B8	B9	D1	D2	D3 ∅ H9	D4 ∅	D5
DHPC-10-A-S	15	11	28	25	18,6	18	4	19	9,5	M3	M3	2	12 H9	M3
DHPC-L-10-A-S	19		34											
DHPC-10-A-NO/NC-S	15		28											
DHPC-L-10-A-NO/NC-S	19		34											
DHPC-16-A-S	19,8	13,8	37,4	32	27	24,4	5	25	12,5		M4	3	17 H8	
DHPC-L-16-A-S	25,8		46,4											
DHPC-16-A-NO/NC-S	19,8		37,4											
DHPC-L-16-A-NO/NC-S	25,8		46,4											

Taille [mm]	D6	D7	D8 ∅ H9	H1	H2	H3	H4	H5	H6	H7	H8	H9 +0,1	H10	H11 +0,1
DHPC-10-A-S	M3	M3	2	32,3	17,7	22,9	15,5	7	11,7	5,7	2,75	9,9	18,9	13,9
DHPC-L-10-A-S				39,9		26	18,9					12	21	16
DHPC-10-A-NO/NC-S				41,4		32	21					19	28	23
DHPC-L-10-A-NO/NC-S				48,06		34,16	21					20,16	29,16	24,16
DHPC-16-A-S	M4	M4	3	43,1	24,3	31,7	26,5	9	16,3	7	4	14	25,6	19
DHPC-L-16-A-S				46,8		34,3	30,2					29,3		
DHPC-16-A-NO/NC-S				43,1		31,7	26,5					25,6		
DHPC-L-16-A-NO/NC-S				51,1		38,6	33,4					18,3	33,6	23,3

Taille [mm]	H12	L1 +0,3	L2	L3 ±0,02	L4	L5 -0,05	L6	L7 ¹⁾ ±0,02	L8 ±0,02	T1	T2	T3	T4	T5	T6
DHPC-10-A-S	11,5	16	10,8	10,8	10,8	5,4	2,7	10,8	5,4	4	3	1,5	4	4	3
DHPC-L-10-A-S															
DHPC-10-A-NO/NC-S															
DHPC-L-10-A-NO/NC-S															
DHPC-16-A-S	15	20	11,9	12	12	7	3,5	13	6,5	4,5		2	4,5	6	
DHPC-L-16-A-S															
DHPC-16-A-NO/NC-S															
DHPC-L-16-A-NO/NC-S															

1) La cote L7 correspond exclusivement à l'écart entre le trou de centrage [5] et le trou taraudé destiné à fixer la pince [3]

Fiche de données techniques

Dimensions

Téléchargement des données CAO → www.festo.com

DHPC-10/16-...-B : Raccord pneumatique sur le dessous

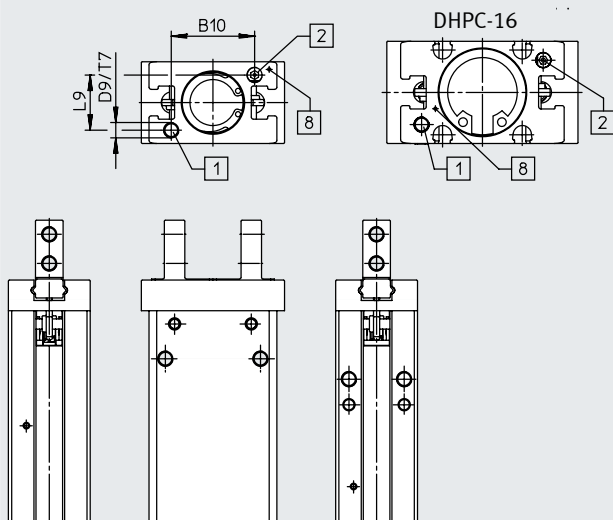

- [1] Ouvrir le raccord pneumatique
- [2] Fermer le raccord pneumatique
- [8] Marquage : Fermer le raccord pneumatique

Taille	B10	D9	L9	T7	
[mm]					
DHPC-10-A-B	16,3	M3	10,8	4	
DHPC-L-10-A-B					
DHPC-10-A-NO/NC-B					
DHPC-L-10-A-NO/NC-B					
DHPC-16-A-B	23,8			12,6	4,5
DHPC-L-16-A-B					
DHPC-16-A-NO/NC-B					
DHPC-L-16-A-NO/NC-B					

Fiche de données techniques

Dimensions

Téléchargement des données CAO → www.festo.com

DHPC-10/16-...-Z : Raccord pneumatique via têtes de fixation

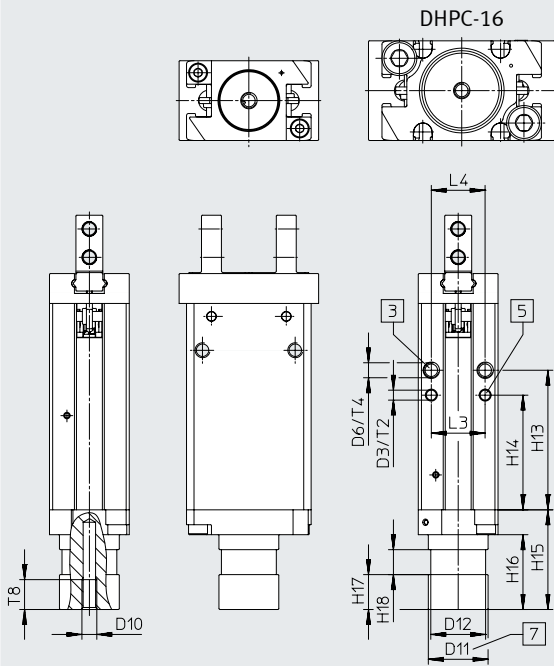

[3] Trou taraudé pour fixation de la pince

[5] Trou de centrage

[7] Têtes de fixation

Taille	D3	D6	D10	D11	D12	H13	H14	H15	H16	H17	H18	L3	L4	T2	T4	T8				
[mm]	∅ H9			∅ f8	∅							±0,02								
DHPC-10-A-Z	2	M3	-	-	-	-	-	-	-	-	-	10,8	10,8	3	4	-				
DHPC-L-10-A-Z																				
DHPC-10-A-NO/NC-Z			M3	12	11	28	23	20,5	15	7	5									6
DHPC-L-10-A-NO/NC-Z							29,16	24,16												
DHPC-16-A-Z	3	M4	-	-	-	-	-	-	-	-	-	12	12	3	4,5	-				
DHPC-L-16-A-Z																				
DHPC-16-A-NO/NC-Z			M3	16	14	25,6	19	28	18	8	5									6
DHPC-L-16-A-NO/NC-Z							33,6	23,3												

Fiche de données techniques

Dimensions – Mode de fixation des doigts de pince

Téléchargement des données CAO → www.festo.com

DHPC-...-A : Standard

DHPC-...-A-...-1 : Trous de fixation latéraux

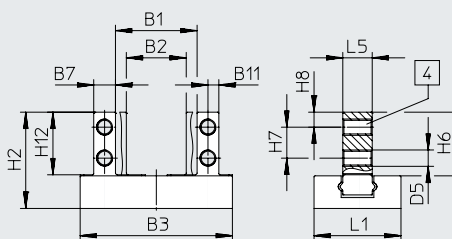
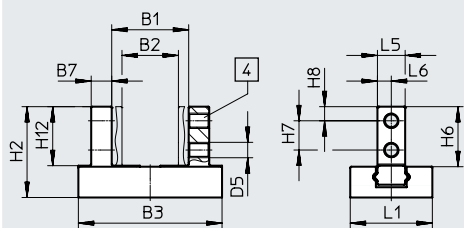

DHPC-...-A-...-2 : doigts de pince plats

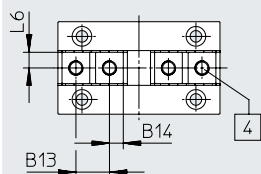
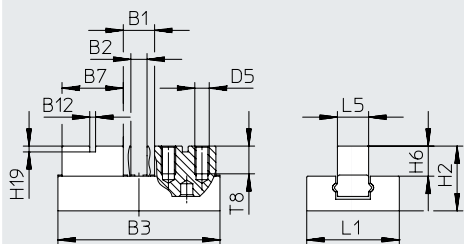

[4] Trou taraudé pour fixation des doigts de pince

Fiche de données techniques

Taille	B1	B2	B3	B7	B11	B12	B13	B14	D5	H2
[mm]				-0,1		H9				
DHPC-6-A	10,2	6,2	20	4,2	–	–	–	–	M3	21
DHPC-6-A-...-1	10,2	6,2	20	4,2	2,1	–	–	–	M3	21
DHPC-6-A-...-2	5,4	1,4	20	6,6	–	–	3,8	1,4	M2	15,1
DHPC-10-A	15	11	28	4	–	–	–	–	M3	17,7
DHPC-10-A-...-1	15	11	28	4	2	–	–	–	M3	17,7
DHPC-10-A-...-2	5,4	1,4	28	10,6	–	2	6	2,3	M2,5	11,2
DHPC-L-10-A	19	11	34	4	–	–	–	–	M3	17,7
DHPC-L-10-A-...-1	19	11	34	4	2	–	–	–	M3	17,7
DHPC-L-10-A-...-2	9,4	1,4	34	11,6	–	2	7	2,3	M2,5	11,2
DHPC-16-A	19,8	13,8	37,4	5	–	–	–	–	M3	24,3
DHPC-16-A-...-1	19,8	13,8	37,4	5	2,5	–	–	–	M3	24,3
DHPC-16-A-...-2	7,4	1,4	37,4	14,3	–	2,5	8	3,15	M3	16,3
DHPC-L-16-A	25,8	13,8	46,4	5	–	–	–	–	M3	24,3
DHPC-L-16-A-...-1	25,8	13,8	46,4	5	2,5	–	–	–	M3	24,3
DHPC-L-16-A-...-2	13,4	1,4	46,4	15,8	–	3	9	3,4	M3	16,3

Taille	H6	H7	H8	H12	H19	L1	L5	L6	T8
[mm]							-0,05		
DHPC-6-A	12,3	5,7	2,85	11,8	–	10	4,3	2,15	–
DHPC-6-A-...-1	12,3	5,7	2,85	11,8	–	10	4,3	–	–
DHPC-6-A-...-2	6,4	–	–	–	–	10	4,3	2,15	4
DHPC-10-A	11,7	5,7	2,75	11,5	–	16	5,4	2,7	–
DHPC-10-A-...-1	11,7	5,7	2,75	11,5	–	16	5,4	–	–
DHPC-10-A-...-2	5,2	–	–	–	2	16	5,4	2,7	5
DHPC-L-10-A	11,7	5,7	2,75	11,5	–	16	5,4	2,7	–
DHPC-L-10-A-...-1	11,7	5,7	2,75	11,5	–	16	5,4	–	–
DHPC-L-10-A-...-2	5,2	–	–	–	2	16	5,4	2,7	5
DHPC-16-A	16,3	7	4	15	–	20	7	3,5	–
DHPC-16-A-...-1	16,3	7	4	15	–	20	7	–	–
DHPC-16-A-...-2	8,28	–	–	–	2,5	20	7	3,5	6
DHPC-L-16-A	16,3	7	4	15	–	20	7	3,5	–
DHPC-L-16-A-...-1	16,3	7	4	15	–	20	7	–	–
DHPC-L-16-A-...-2	8,28	–	–	–	3	20	7	3,5	6

Fiche de données techniques

Références – Raccord pneumatique sur le dessous						
Taille [mm]	Double effet		Simple effet, avec sécurité de préhension		fermeture	
	Références	Type	Références	Type	Références	Type
6	Propriétés de la pince standard					
	Type de fixation des doigts de pince standard					
	8116738	DHPC-6-A-B	-		-	
	Type de fixation des doigts de pince : trous de fixation latéraux					
	8116739	DHPC-6-A-B-1	-		-	
	Type de fixation des doigts de pince plats					
	8116740	DHPC-6-A-B-2	-		-	
10	Propriétés de la pince standard					
	Type de fixation des doigts de pince standard					
	8116756	DHPC-10-A-B	-		-	
	Type de fixation des doigts de pince : trous de fixation latéraux					
	8116757	DHPC-10-A-B-1	-		-	
	Type de fixation des doigts de pince plats					
	8116758	DHPC-10-A-B-2	-		-	
	Propriétés de la pince standard à course longue					
	Type de fixation des doigts de pince standard					
	8116774	DHPC-L-10-A-B	-		-	
	Type de fixation des doigts de pince : trous de fixation latéraux					
	8116775	DHPC-L-10-A-B-1	-		-	
Type de fixation des doigts de pince plats						
	8116776	DHPC-L-10-A-B-2	-		-	
16	Propriétés de la pince standard					
	Type de fixation des doigts de pince standard					
	8116788	DHPC-16-A-B	-		-	
	Type de fixation des doigts de pince : trous de fixation latéraux					
	8116789	DHPC-16-A-B-1	-		-	
	Type de fixation des doigts de pince plats					
	8116790	DHPC-16-A-B-2	-		-	
	Propriétés de la pince standard à course longue					
	Type de fixation des doigts de pince standard					
	8116806	DHPC-L-16-A-B	-		-	
	Type de fixation des doigts de pince : trous de fixation latéraux					
	8116807	DHPC-L-16-A-B-1	-		-	
Type de fixation des doigts de pince plats						
	8116808	DHPC-L-16-A-B-2	-		-	

Fiche de données techniques

Références – Raccord pneumatique latéral						
Taille [mm]	Double effet		Simple effet, avec sécurité de préhension ouverture		fermeture	
	Références	Type	Références	Type	Références	Type
6	Propriétés de la pince standard					
	Type de fixation des doigts de pince standard					
	8116735	DHPC-6-A-S	8116741	DHPC-6-A-NO-S	8116747	DHPC-6-A-NC-S
	Type de fixation des doigts de pince : trous de fixation latéraux					
	8116736	DHPC-6-A-S-1	8116742	DHPC-6-A-NO-S-1	8116748	DHPC-6-A-NC-S-1
	Type de fixation des doigts de pince plats					
8116737	DHPC-6-A-S-2	8116743	DHPC-6-A-NO-S-2	8116749	DHPC-6-A-NC-S-2	
10	Propriétés de la pince standard					
	Type de fixation des doigts de pince standard					
	8116753	DHPC-10-A-S	8116759	DHPC-10-A-NO-S	8116765	DHPC-10-A-NC-S
	Type de fixation des doigts de pince : trous de fixation latéraux					
	8116754	DHPC-10-A-S-1	8116760	DHPC-10-A-NO-S-1	8116766	DHPC-10-A-NC-S-1
	Type de fixation des doigts de pince plats					
	8116755	DHPC-10-A-S-2	8116761	DHPC-10-A-NO-S-2	8116767	DHPC-10-A-NC-S-2
	Propriétés de la pince standard à course longue					
	Type de fixation des doigts de pince standard					
	8116771	DHPC-L-10-A-S	8116777	DHPC-L-10-A-NO-S	8116780	DHPC-L-10-A-NC-S
	Type de fixation des doigts de pince : trous de fixation latéraux					
	8116772	DHPC-L-10-A-S-1	8116778	DHPC-L-10-A-NO-S-1	8116781	DHPC-L-10-A-NC-S-1
Type de fixation des doigts de pince plats						
8116773	DHPC-L-10-A-S-2	8116779	DHPC-L-10-A-NO-S-2	8116782	DHPC-L-10-A-NC-S-2	
16	Propriétés de la pince standard					
	Type de fixation des doigts de pince standard					
	8116785	DHPC-16-A-S	8116791	DHPC-16-A-NO-S	8116797	DHPC-16-A-NC-S
	Type de fixation des doigts de pince : trous de fixation latéraux					
	8116786	DHPC-16-A-S-1	8116792	DHPC-16-A-NO-S-1	8116798	DHPC-16-A-NC-S-1
	Type de fixation des doigts de pince plats					
	8116787	DHPC-16-A-S-2	8116793	DHPC-16-A-NO-S-2	8116799	DHPC-16-A-NC-S-2
	Propriétés de la pince standard à course longue					
	Type de fixation des doigts de pince standard					
	8116803	DHPC-L-16-A-S	8116809	DHPC-L-16-A-NO-S	8116812	DHPC-L-16-A-NC-S
	Type de fixation des doigts de pince : trous de fixation latéraux					
	8116804	DHPC-L-16-A-S-1	8116810	DHPC-L-16-A-NO-S-1	8116813	DHPC-L-16-A-NC-S-1
Type de fixation des doigts de pince plats						
8116805	DHPC-L-16-A-S-2	8116811	DHPC-L-16-A-NO-S-2	8116814	DHPC-L-16-A-NC-S-2	

Fiche de données techniques

Références – Raccord pneumatique via tétons de fixation						
Taille [mm]	Double effet		Simple effet, avec sécurité de préhension ouverture		fermeture	
	Références	Type	Références	Type	Références	Type
6	Propriétés de la pince standard					
	Type de fixation des doigts de pince standard					
	–		8116744	DHPC-6-A-NO-Z	8116750	DHPC-6-A-NC-Z
	Type de fixation des doigts de pince : trous de fixation latéraux					
–		8116745	DHPC-6-A-NO-Z-1	8116751	DHPC-6-A-NC-Z-1	
Type de fixation des doigts de pince plats						
–		8116746	DHPC-6-A-NO-Z-2	8116752	DHPC-6-A-NC-Z-2	
10	Propriétés de la pince standard					
	Type de fixation des doigts de pince standard					
	–		8116762	DHPC-10-A-NO-Z	8116768	DHPC-10-A-NC-Z
	Type de fixation des doigts de pince : trous de fixation latéraux					
–		8116763	DHPC-10-A-NO-Z-1	8116769	DHPC-10-A-NC-Z-1	
Type de fixation des doigts de pince plats						
–		8116764	DHPC-10-A-NO-Z-2	8116770	DHPC-10-A-NC-Z-2	
16	Propriétés de la pince standard					
	Type de fixation des doigts de pince standard					
	–		8116794	DHPC-16-A-NO-Z	8116800	DHPC-16-A-NC-Z
	Type de fixation des doigts de pince : trous de fixation latéraux					
–		8116795	DHPC-16-A-NO-Z-1	8116801	DHPC-16-A-NC-Z-1	
Type de fixation des doigts de pince plats						
–		8116796	DHPC-16-A-NO-Z-2	8116802	DHPC-16-A-NC-Z-2	

Références – Éléments modulaires

Tableau des références						
Taille	6	10	16	Conditions	Code	Entrée du code
Référence de module	8116728	8116729	8116730			
Type	Pince à serrage parallèle				DHPC	DHPC
Propriétés de la pince	Standard					
	-	course longue			-L	
Taille [mm]	6	10	16		-...	
Détection de position	Pour capteurs de proximité				-A	-A
Effet de ressort de sécurité	Néant					
	fermeture			[1]	-NC	
	ouverture			[1]	-NO	
Raccord pneumatique	Dessous				-B	
	Sur le côté				-S	
	avec des têtes de fixation				-Z	
Type de fixation des doigts de pince	Standard					
	Trous de fixation latéraux				-1	
	Doigts de pince plats				-2	

1) Indication obligatoire en liaison avec le raccord pneumatique via têtes de fixation



Accessoires

Capteur de proximité pour taille 6, 16

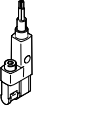

Références – Capteur de proximité magnétorésistif pour rainure ronde					Fiches de données techniques → Internet : smt	
Type de fixation	Connexion électrique, Départ connecteur	Sortie de commande	Longueur de câble [m]	Références	Type	
	Pose par le haut dans la rainure	Câble à 3 fils, longitudinal	PNP	2,5	551373	SMT-10M-PS-24V-E-2,5-L-OE
		Connecteur mâle M8x1, 3 broches, longitudinal		0,3	551375	SMT-10M-PS-24V-E-0,3-L-M8D
		Câble à 3 conducteurs, radial	PNP	2,5	551374	SMT-10M-PS-24V-E-2,5-Q-OE
		Connecteur mâle M8x1, 3 broches, radial		0,3	551376	SMT-10M-PS-24V-E-0,3-Q-M8D

Références – Capteur de proximité magnétorésistif pour rainure ronde					Fiches de données techniques → Internet : smt	
Type de fixation	Connexion électrique, Départ connecteur	Sortie de commande	Longueur de câble [m]	Références	Type	
	Insertion dans la rainure	Câble à 3 conducteurs, radial	PNP	2,5	547862	SMT-10G-PS-24V-E-2,5Q-OE
		Connecteur mâle M8x1, 3 broches, radial		0,3	547863	SMT-10G-PS-24V-E-0,3Q-M8D
		Câble à 3 conducteurs, radial	NPN	2,5	8065030	SMT-10G-NS-24V-E-2,5Q-OE
		Connecteur mâle M8x1, 3 broches, radial		0,3	8065029	SMT-10G-NS-24V-E-0,3Q-M8D

Capteur de proximité pour taille 10, 16

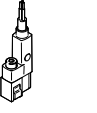
Références – Capteur de proximité pour rainure en T, magnétorésistif					Fiches de données techniques → Internet : smt	
Type de fixation	Connexion électrique, Départ connecteur	Sortie de commande	Longueur de câble [m]	Références	Type	
	Pose par le haut dans la rainure, forme courte	Câble à 3 fils, longitudinal	PNP	2,5	574335	SMT-8M-A-PS-24V-E-2,5-OE
		Connecteur mâle M8x1, 3 broches, longitudinal		0,3	574334	SMT-8M-A-PS-24V-E-0,3-M8D
		Connecteur mâle M12x1, 3 broches, longitudinal		0,3	574337	SMT-8M-A-PS-24V-E-0,3-M12
		Câble à 3 fils, longitudinal	NPN	2,5	574338	SMT-8M-A-NS-24V-E-2,5-OE
		Connecteur mâle M8x1, 3 broches, longitudinal		0,3	574339	SMT-8M-A-NS-24V-E-0,3-M8D
	Pose par le haut dans la rainure, forme courte	Câble à 3 fils, longitudinal	PNP	7,5	574340	SMT-8M-A-PO-24V-E-7,5-OE

Références – Capteur de proximité pour rainure en T, magnétorésistif					Fiches de données techniques → Internet : smt	
Type de fixation	Connexion électrique, Départ connecteur	Sortie de commande	Longueur de câble [m]	Références	Type	
	Insertion dans la rainure	Câble à 3 conducteurs, radial	PNP	2,5	547859	SMT-8G-PS-24V-E-2,5Q-OE
		Connecteur mâle M8x1, 3 broches, radial		0,3	547860	SMT-8G-PS-24V-E-0,3Q-M8D
		Câble à 3 conducteurs, radial	NPN	2,5	8065028	SMT-8G-NS-24V-E-2,5Q-OE
		Connecteur mâle M8x1, 3 broches, radial		0,3	8065027	SMT-8G-NS-24V-E-0,3Q-M8D

Références – Câbles de liaison				Fiches de données techniques → Internet : nebu	
Connexion électrique à gauche	Connexion électrique à droite	Longueur de câble [m]	Références	Type	
	Connecteur femelle droit, M8x1, 3 broches	Câble, extrémité ouverte, 3 fils	2,5	541333	NEBU-M8G3-K-2.5-LE3
			5	541334	NEBU-M8G3-K-5-LE3
	Connecteur femelle droit, M12x1, 5 broches	Câble, extrémité ouverte, 3 fils	2,5	541363	NEBU-M12G5-K-2.5-LE3
			5	541364	NEBU-M12G5-K-5-LE3
	Connecteur femelle M8x1, 3 broches, coudé	Câble, extrémité ouverte, 3 fils	2,5	541338	NEBU-M8W3-K-2.5-LE3
			5	541341	NEBU-M8W3-K-5-LE3
	Connecteur femelle M12x1, 5 broches, coudé	Câble, extrémité ouverte, 3 fils	2,5	541367	NEBU-M12W5-K-2.5-LE3
			5	541370	NEBU-M12W5-K-5-LE3

Accessoires



Transmetteur de position pour taille 10, 16

Le transmetteur de position saisit de façon continue la position du piston.

Il est doté d'une sortie analogique doté d'un signal de sortie proportionnel à la position du piston.

Références – Transmetteur de position pour rainure en T						Fiches de données techniques → Internet : capteur de position		
	Plage de mesure de la distance	Sortie analogique		Type de fixation	Connexion électrique	Longueur de câble [m]	Références	Type
		[V]	[mA]					
	0 ... 40	0 ... 10	–	Pose par le haut dans la rainure	Connecteur mâle M8x1, 4 broches, longitudinal	0,3	553744	SMAT-8M-U-E-0,3-M8D

Références – Transmetteur de position pour rainure en T					Fiches de données techniques → Internet : sdas	
	Description	Type de fixation	Connexion électrique	Longueur de câble [m]	Références	Type
			Câble, extrémité ouverte	2,5	8063975	SDAS-MHS-M40-1L-PNLK-PN-E-2.5-LE

Références – Câbles de liaison				Fiches de données techniques → Internet : nebu	
	Connexion électrique à gauche	Connexion électrique à droite	Longueur de câble [m]	Références	Type
			5	541343	NEBU-M8G4-K-5-LE4
	Connecteur femelle M8x1, 4 broches, coudé	Câble, extrémité ouverte, 4 fils	2,5	541344	NEBU-M8W4-K-2.5-LE4
			5	541345	NEBU-M8W4-K-5-LE4