



- Tige de piston anti-rotation avec tige de guidage et plaque étrier

- Rainure profilée pour capteur de proximité

- Gamme complète d'accessoires

Types conforme à la directive ATEX pour les atmosphères explosibles
→ www.festo.fr/ex

Vérins compacts ADVUL

Périphérie

FESTO

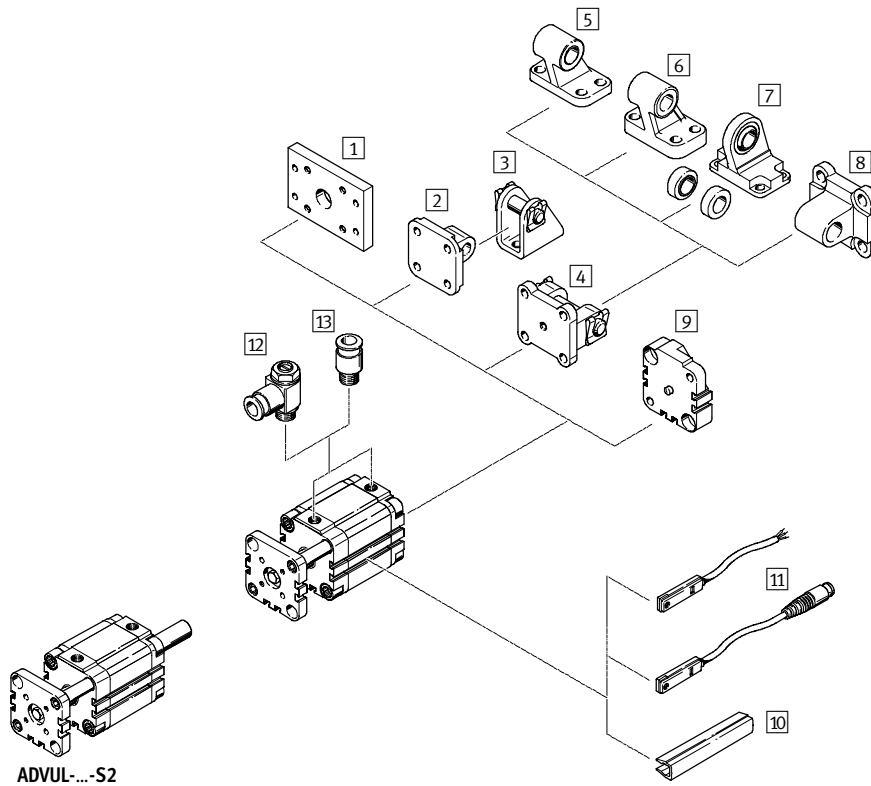

ADVUL-...-S2

Éléments de fixation et accessoires		Description sommaire		→ Page	
		ADVUL	S2		
1	Fixation par flasque FUA	pour culasse arrière	■	■	1 / 6.2-30
2	Flasque orientable SUA pour Ø 12 ... 25	pour culasse arrière	■	-	1 / 6.2-31
3	Chape de pied LBN		■	-	1 / 6.2-33
4	Flasque orientable SUA pour Ø 32 ... 100	pour culasse arrière	■	-	1 / 6.2-31
5	Chape de pied LN		■	-	1 / 6.2-33
6	Chape de pied LNG		■	-	1 / 6.2-33
7	Chape de pied LSN	à articulation sphérique	■	-	1 / 6.2-33
8	Flasque orientable SNCL		■	-	1 / 6.2-33
9	Kit de montage DPVU	pour relier deux vérins avec le même piston Ø afin de créer un vérin multiposition	■	-	1 / 6.2-32
10	Cache-rainure ABP-5-S	pour la protection des câbles de capteurs et contre l'encrassement des rainures de capteur	■	■	1 / 6.2-34
11	Capteurs de proximité SME/SMT-8	intégrables dans le tube profilé du vérin	■	■	1 / 6.2-34
12	Limiteur de débit unidirectionnel GRLA	pour le réglage de la vitesse	■	■	1 / 6.2-33
13	Raccord enfichable QS	pour le raccordement de tuyaux pneumatiques à diamètre extérieur calibré selon CETOP RP 54 P	■	■	Tome 3 www.festo.fr

Vérins compacts ADVUL

Désignation

FESTO

		ADVUL	–	50	–	80	–	P	–	A	–	S2
Type												
A double effet												
ADVUL	Vérin compact, tige de piston anti-rotation avec tige de guidage et plaque étrier											
Piston Ø [mm]												
Course [mm]												
Amortissement												
P	Non réglable des deux côtés											
Détection de position												
A	par capteur de proximité											
Variante												
S2	Tige de piston traversante											
S6	Thermorésistant jusqu'à 150 °C											
CT	Exempt de cuivre et de PTFE											

Vérins compacts ADVUL

Fiche de données techniques

FESTO

Fonction

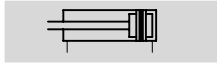

Ø - Diamètre
12 ... 100 mm

l - Course
1 ... 400 mm

www.festo.com/fr/Service_de_rechanges

Jeux de pièces d'usure, voir
→ 1 / 6.2-29

Variantes



S2



S6



CT



ADVUL-...-P-A



ADVUL-...-P-A-S2

Caractéristiques techniques générales

Piston Ø	12	16	20	25	32	40	50	63	80	100
Raccord pneumatique	M5	M5	M5	M5	G $\frac{1}{8}$	G $\frac{1}{8}$	G $\frac{1}{8}$	G $\frac{1}{8}$	G $\frac{1}{8}$	G $\frac{1}{4}$
Fluide de service	Air comprimé filtré, lubrifié ou non lubrifié									
Conception	Piston									
	Tige de piston									
	Tube de vérin									
Amortissement	non réglable des deux côtés									
Détection de position	par capteur de proximité									
Mode de fixation	avec trou traversant									
	par taraudage									
	Par accessoires									
Position de montage	indifférente									

Pression de service [bar]

Piston Ø	12	16	20	25	32	40	50	63	80	100
Tige de piston simple	1,2 ... 10		1,0 ... 10							
Tige de piston traversante S2	1,5 ... 10				1,0 ... 10					

Conditions d'environnement

Variante	Type de base	S6	CT
Température ambiante ¹⁾ [°C]	-20 ... +80	0 ... +150	-5 ... +60
Résistance à la corrosion ²⁾	2	2	2

1) Tenir compte de la plage d'utilisation des capteurs de proximité.

2) Classe de protection anti-corrosion 2 selon la norme Festo 940 070

Pièces modérément soumises à la corrosion. Pièces externes visibles dont la surface répond essentiellement à des critères d'apparence, en contact direct avec une atmosphère industrielle courante ou des fluides tels que des huiles de coupe ou lubrifiants.

Vérins compacts ADVUL

Fiche de données techniques

FESTO

Force [N] et énergie d'impact [J]											
Piston \varnothing	12	16	20	25	32	40	50	63	80	100	
Poussée théorique sous 6 bars, avance	S2	68	121	188	295	483	754	1 178	1 870	3 016	4 712
Poussée théorique sous 6 bars, recul	S2	51	90	141	247	415	686	1 057	1 750	2 827	4 418
Energie d'impact max. aux fins de course		0,09	0,10	0,14	0,10	0,40	0,52	0,64	0,70	0,75	1,00

Force radiale F_q max. en fonction du porte-à-faux x

Tige de piston simple

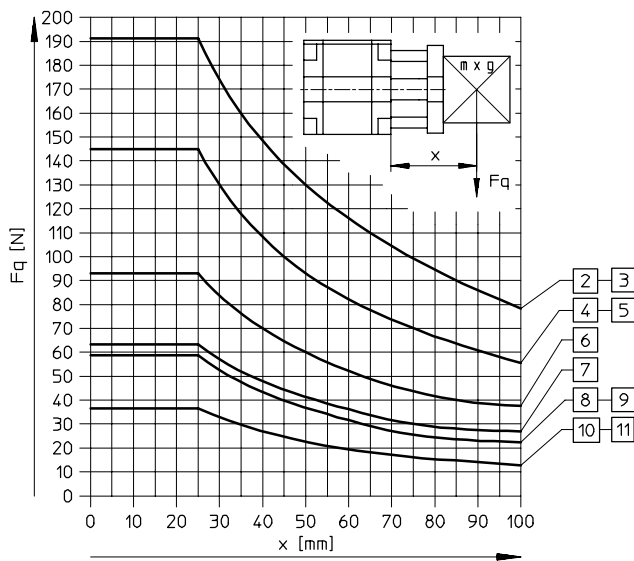

Tige de piston traversante

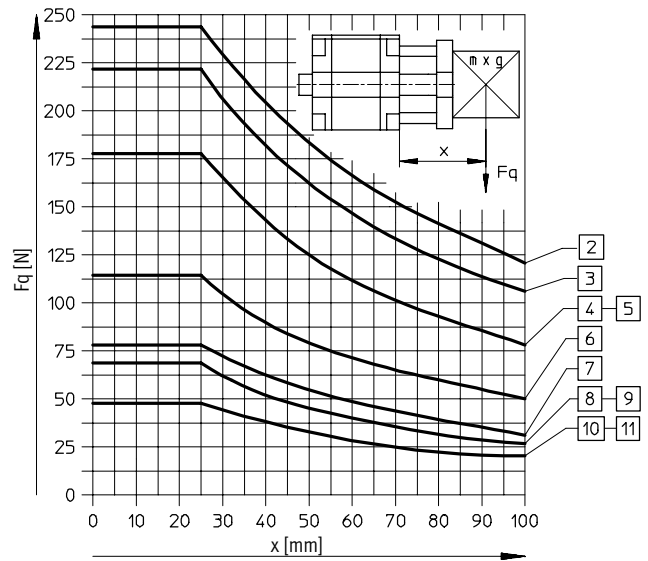

- 2 \varnothing 100 mm
- 3 \varnothing 80 mm
- 4 \varnothing 63 mm

- 5 \varnothing 50 mm
- 6 \varnothing 40 mm
- 7 \varnothing 32 mm

- 8 \varnothing 25 mm
- 9 \varnothing 20 mm
- 10 \varnothing 16 mm

- 11 \varnothing 12 mm

Couple M en fonction de la course L

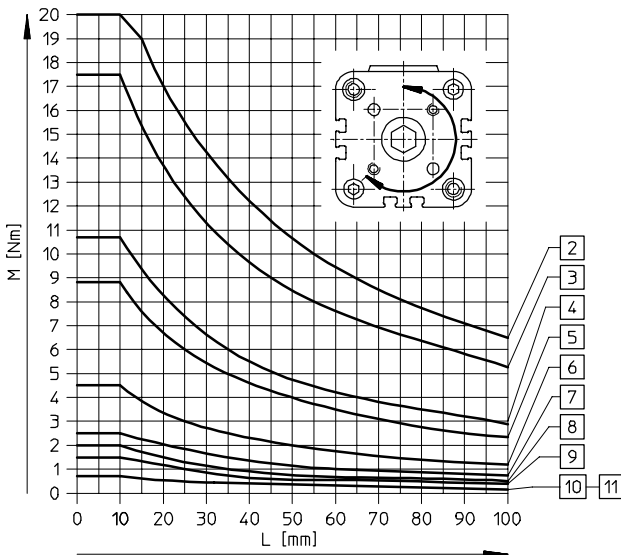

- 2 \varnothing 100 mm
- 3 \varnothing 80 mm
- 4 \varnothing 63 mm
- 5 \varnothing 50 mm
- 6 \varnothing 40 mm

- 7 \varnothing 32 mm
- 8 \varnothing 25 mm
- 9 \varnothing 20 mm
- 10 \varnothing 16 mm
- 11 \varnothing 12 mm

Vérins compacts ADVUL

Fiche de données techniques

FESTO

Matériaux

Coupe fonctionnelle

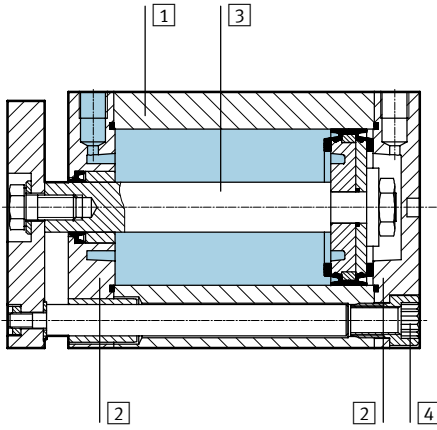

Variante	Type de base	S6	CT
1 Tube de vérin	Alliage d'aluminium anodisé	Alliage d'aluminium anodisé	Alliage d'aluminium anodisé
2 Couvercle, palier et obturation	Alliage d'aluminium anodisé	Alliage d'aluminium anodisé	Alliage d'aluminium anodisé
3 Tige de piston	∅ 12 ... 32	Acier inoxydable fortement allié	Acier inoxydable fortement allié
	∅ 40 ... 100	Acier fortement allié	Acier fortement allié
4 Vis à embase	∅ 12 ... 16	Acier inoxydable fortement allié	Acier inoxydable fortement allié
	∅ 20 ... 100	Acier traité	Acier traité
- Joints	Polyuréthane, caoutchouc nitrile	Caoutchouc fluoré	Polyuréthane, caoutchouc nitrile

Vérins compacts ADVUL

Fiche de données techniques



Dimensions – Vérin de base

Téléchargement des données de CAO → www.festo.fr/engineering

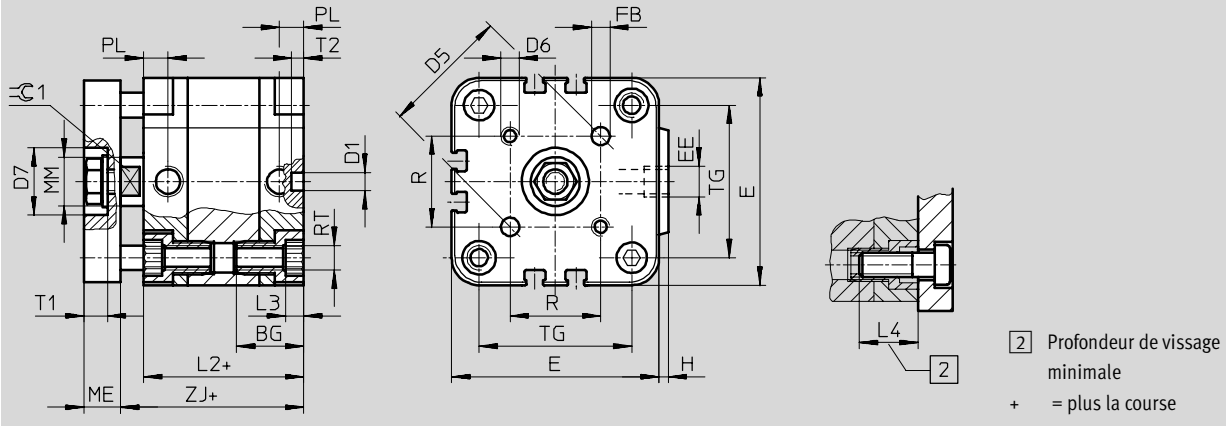

Ø	BG ¹⁾	D1 Ø H9	D5	D6	D7 Ø H9	E	EE	FB Ø H8	H	L2	L3
12	18,5	6	14	M3	–	29	M5	3	1	38	3
16	18,5	6	14	M3	–	29	M5	3	1	38	3
20	18,5	6	17	M4	–	36	M5	4	1,5	38	4
25	18,5	6	22	M5	14	40	M5	5	1,5	39,5	4
32	21,5	6	28	M5	17	50	G ¹ / ₈	5	2	44,5	5
40	21,5	6	33	M5	17	60	G ¹ / ₈	5	2,5	45,5	5
50	22	6	42	M6	22	68	G ¹ / ₈	6	3	45,5	6
63	24,5	8	50	M6	22	87	G ¹ / ₈	6	4	50	8
80	27,5	8	65	M8	28	107	G ¹ / ₈	8	4	56	8
100	32,5	8	80	M10	30	128	G ¹ / ₄	10	5	66,5	8

Ø	L4	ME	MM Ø	PL	R	RT	T1	T2	TG	≈C 1
							+0,2	-0,2		h13
12	16	6	6	8	9,9	M4	–	4	18	5
16	16	6	8	8	9,9	M4	–	4	18	7
20	18	8	10	8	12	M5	–	4	22	9
25	18	8	10	8	15,6	M5	4,8	4	26	9
32	20	10	12	8	19,8	M6	6,1	4	32	10
40	20	10	12	8	23,3	M6	6,1	4	42	10
50	20	12	16	8	29,7	M8	7,6	4	50	13
63	25	12	16	8	35,4	M10	7,6	4	62	13
80	25	14	20	8,5	46	M10	8,7	4	82	17
100	25	14	25	10,5	56,6	M10	10,3	4	103	22

1) Ne pas dépasser la profondeur de vissage.

Actuateurs à guidage linéaire
Guidages de tige

6.2

Vérins compacts ADVUL

Fiche de données techniques

FESTO

Dimensions – Variantes

Téléchargement des données de CAO → www.festo.fr/engineering

Tige de piston simple

Tige de piston traversante

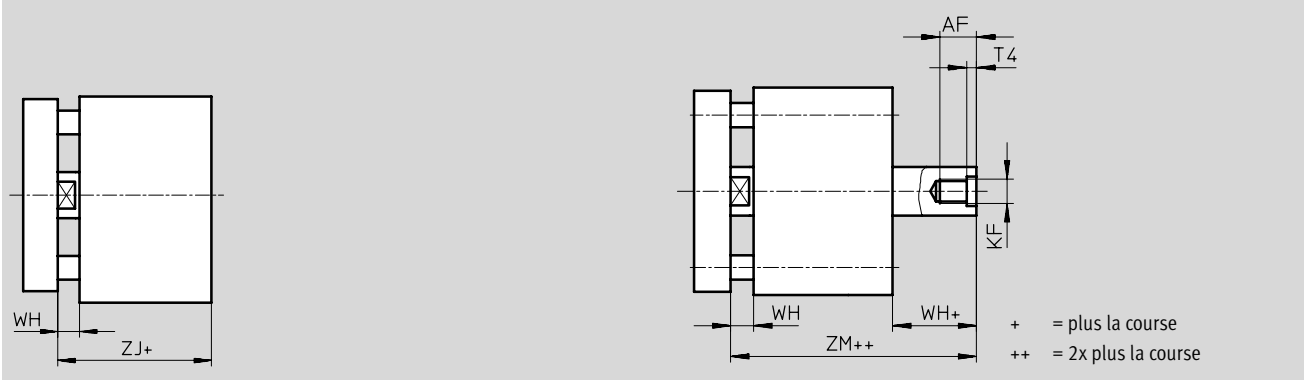

∅	AF	KF	T4	WH	ZJ	ZM
[mm]						
12	8	M3	1,5	4,5	42,5	47
16	10	M4	1,5	4,5	42,5	47
20	12	M5	2	4,5	42,5	47
25	12	M5	2	5,5	45	50,5
32	14	M6	2,6	6	50,5	56,5
40	14	M6	2,6	6,5	52	58,5
50	16	M8	3,3	7,5	53	60,5
63	16	M8	3,3	7,5	57,5	65
80	20 ¹⁾	M10	4,7	8	64	72
100	24 ¹⁾	M12	6,1	10	76,5	86,5

1) Avec une course de <5 mm, la profondeur de vissage max. diminuée de 5 mm.

Vérins compacts ADVUL

Fiche de données techniques

FESTO

Références – Type de base						
Type	Course [mm]	N° pièce	Type	Course [mm]	N° pièce	Type
	PistonØ 12 mm			PistonØ 16 mm		
	5	156 844	ADVUL-12-5-P-A	5	156 851	ADVUL-16-5-P-A
	10	156 845	ADVUL-12-10-P-A	10	156 852	ADVUL-16-10-P-A
	15	156 846	ADVUL-12-15-P-A	15	156 853	ADVUL-16-15-P-A
	20	156 847	ADVUL-12-20-P-A	20	156 854	ADVUL-16-20-P-A
	25	156 848	ADVUL-12-25-P-A	25	156 855	ADVUL-16-25-P-A
	30	156 849	ADVUL-12-30-P-A	30	156 856	ADVUL-16-30-P-A
	40	156 850	ADVUL-12-40-P-A	40	156 857	ADVUL-16-40-P-A
	PistonØ 20 mm			PistonØ 25 mm		
	5	156 858	ADVUL-20-5-P-A	5	156 866	ADVUL-25-5-P-A
	10	156 859	ADVUL-20-10-P-A	10	156 867	ADVUL-25-10-P-A
	15	156 860	ADVUL-20-15-P-A	15	156 868	ADVUL-25-15-P-A
	20	156 861	ADVUL-20-20-P-A	20	156 869	ADVUL-25-20-P-A
	25	156 862	ADVUL-20-25-P-A	25	156 870	ADVUL-25-25-P-A
	30	156 863	ADVUL-20-30-P-A	30	156 871	ADVUL-25-30-P-A
	40	156 864	ADVUL-20-40-P-A	40	156 872	ADVUL-25-40-P-A
	50	156 865	ADVUL-20-50-P-A	50	156 873	ADVUL-25-50-P-A
	PistonØ 32 mm			PistonØ 40 mm		
	5	156 874	ADVUL-32-5-P-A	5	156 884	ADVUL-40-5-P-A
	10	156 875	ADVUL-32-10-P-A	10	156 885	ADVUL-40-10-P-A
	15	156 876	ADVUL-32-15-P-A	15	156 886	ADVUL-40-15-P-A
	20	156 877	ADVUL-32-20-P-A	20	156 887	ADVUL-40-20-P-A
	25	156 878	ADVUL-32-25-P-A	25	156 888	ADVUL-40-25-P-A
	30	156 879	ADVUL-32-30-P-A	30	156 889	ADVUL-40-30-P-A
	40	156 880	ADVUL-32-40-P-A	40	156 890	ADVUL-40-40-P-A
	50	156 881	ADVUL-32-50-P-A	50	156 891	ADVUL-40-50-P-A
	60	156 882	ADVUL-32-60-P-A	60	156 892	ADVUL-40-60-P-A
	80	156 883	ADVUL-32-80-P-A	80	156 893	ADVUL-40-80-P-A
PistonØ 50 mm			PistonØ 63 mm			
10	156 894	ADVUL-50-10-P-A	10	156 903	ADVUL-63-10-P-A	
15	156 895	ADVUL-50-15-P-A	15	156 904	ADVUL-63-15-P-A	
20	156 896	ADVUL-50-20-P-A	20	156 905	ADVUL-63-20-P-A	
25	156 897	ADVUL-50-25-P-A	25	156 906	ADVUL-63-25-P-A	
30	156 898	ADVUL-50-30-P-A	30	156 907	ADVUL-63-30-P-A	
40	156 899	ADVUL-50-40-P-A	40	156 908	ADVUL-63-40-P-A	
50	156 900	ADVUL-50-50-P-A	50	156 909	ADVUL-63-50-P-A	
60	156 901	ADVUL-50-60-P-A	60	156 910	ADVUL-63-60-P-A	
80	156 902	ADVUL-50-80-P-A	80	156 911	ADVUL-63-80-P-A	
PistonØ 80 mm			PistonØ 100 mm			
10	156 912	ADVUL-80-10-P-A	10	156 921	ADVUL-100-10-P-A	
15	156 913	ADVUL-80-15-P-A	15	156 922	ADVUL-100-15-P-A	
20	156 914	ADVUL-80-20-P-A	20	156 923	ADVUL-100-20-P-A	
25	156 915	ADVUL-80-25-P-A	25	156 924	ADVUL-100-25-P-A	
30	156 916	ADVUL-80-30-P-A	30	156 925	ADVUL-100-30-P-A	
40	156 917	ADVUL-80-40-P-A	40	156 926	ADVUL-100-40-P-A	
50	156 918	ADVUL-80-50-P-A	50	156 927	ADVUL-100-50-P-A	
60	156 919	ADVUL-80-60-P-A	60	156 928	ADVUL-100-60-P-A	
80	156 920	ADVUL-80-80-P-A	80	156 929	ADVUL-100-80-P-A	

Programme standard

Vérins compacts ADVUL

Fiche de données techniques

FESTO

Actionneurs à guidage linéaire
Guidages de tige

6.2



Références – CT à course fixe						
Type	Course [mm]	N° pièce	Type	Course [mm]	N° pièce	Type
	Piston Ø 12 mm			Piston Ø 16 mm		
	5	183 383	ADVUL-12-5-P-A-CT	5	183 388	ADVUL-16-5-P-A-CT
	10	183 384	ADVUL-12-10-P-A-CT	10	183 389	ADVUL-16-10-P-A-CT
	15	183 385	ADVUL-12-15-P-A-CT	15	183 390	ADVUL-16-15-P-A-CT
	20	183 386	ADVUL-12-20-P-A-CT	20	183 391	ADVUL-16-20-P-A-CT
	Piston Ø 20 mm			Piston Ø 25 mm		
	5	183 393	ADVUL-20-5-P-A-CT	5	183 398	ADVUL-25-5-P-A-CT
	10	183 394	ADVUL-20-10-P-A-CT	10	183 399	ADVUL-25-10-P-A-CT
	15	183 395	ADVUL-20-15-P-A-CT	15	183 400	ADVUL-25-15-P-A-CT
	20	183 396	ADVUL-20-20-P-A-CT	20	183 401	ADVUL-25-20-P-A-CT
	Piston Ø 32 mm			Piston Ø 40 mm		
	5	183 403	ADVUL-32-5-P-A-CT	5	183 408	ADVUL-40-5-P-A-CT
	10	183 404	ADVUL-32-10-P-A-CT	10	183 409	ADVUL-40-10-P-A-CT
	15	183 405	ADVUL-32-15-P-A-CT	15	183 410	ADVUL-40-15-P-A-CT
	20	183 406	ADVUL-32-20-P-A-CT	20	183 411	ADVUL-40-20-P-A-CT

Références – Variantes				
Type	Piston Ø [mm]	Course [mm]	N° pièce	Type
Course variable				
	12	1 ... 200	156 200	ADVUL-12-...-P-A
	16	1 ... 200	156 201	ADVUL-16-...-P-A
	20	1 ... 200	156 202	ADVUL-20-...-P-A
	25	1 ... 200	156 203	ADVUL-25-...-P-A
	32	1 ... 300	156 204	ADVUL-32-...-P-A
	40	1 ... 300	156 205	ADVUL-40-...-P-A
	50	1 ... 300	156 206	ADVUL-50-...-P-A
	63	1 ... 300	156 207	ADVUL-63-...-P-A
	80	1 ... 400	156 208	ADVUL-80-...-P-A
100	1 ... 400	156 209	ADVUL-100-...-P-A	
S2 – Tige de piston traversante, course variable				
	12	1 ... 200	165 089	ADVUL-12-...-P-A-S2
	16	1 ... 200	165 090	ADVUL-16-...-P-A-S2
	20	1 ... 200	165 091	ADVUL-20-...-P-A-S2
	25	1 ... 200	165 092	ADVUL-25-...-P-A-S2
	32	1 ... 300	165 093	ADVUL-32-...-P-A-S2
	40	1 ... 300	165 094	ADVUL-40-...-P-A-S2
	50	1 ... 300	165 095	ADVUL-50-...-P-A-S2
	63	1 ... 300	165 096	ADVUL-63-...-P-A-S2
	80	1 ... 400	165 097	ADVUL-80-...-P-A-S2
100	1 ... 400	165 098	ADVUL-100-...-P-A-S2	

Vérins compacts ADVUL

Fiche de données techniques

FESTO

Références – Variantes				
Type	Piston Ø [mm]	Course [mm]	N° pièce	Type
S6 – Thermorésistant jusqu'à 150 °C, course variable				
	12	1 ... 200	156 210	ADVUL-12-...-P-A-S6
	16	1 ... 200	156 211	ADVUL-16-...-P-A-S6
	20	1 ... 200	156 212	ADVUL-20-...-P-A-S6
	25	1 ... 200	156 213	ADVUL-25-...-P-A-S6
	32	1 ... 300	156 214	ADVUL-32-...-P-A-S6
	40	1 ... 300	156 215	ADVUL-40-...-P-A-S6
	50	1 ... 300	156 216	ADVUL-50-...-P-A-S6
	63	1 ... 300	156 217	ADVUL-63-...-P-A-S6
	80	1 ... 400	156 218	ADVUL-80-...-P-A-S6
100	1 ... 400	156 219	ADVUL-100-...-P-A-S6	
CT - Exempt de cuivre et de PTFE, course variable				
	12	1 ... 200	183 382	ADVUL-12-...-P-A-CT
	16	1 ... 200	183 387	ADVUL-16-...-P-A-CT
	20	1 ... 200	183 392	ADVUL-20-...-P-A-CT
	25	1 ... 200	183 397	ADVUL-25-...-P-A-CT
	32	1 ... 300	183 402	ADVUL-32-...-P-A-CT
	40	1 ... 300	183 407	ADVUL-40-...-P-A-CT

Références – Jeux de pièces d'usure				
	N° pièce	Type	N° pièce	Type
Piston Ø	Type de base		S6 – Thermorésistant jusqu'à 150 °C	
12	121 115	ADVUL-12-...-P-A ¹⁾	383 559	ADVUL-12-...-P-A-S6 ²⁾
16	121 116	ADVUL-16-...-P-A ¹⁾	383 560	ADVUL-16-...-P-A-S6 ²⁾
20	121 117	ADVUL-20-...-P-A ¹⁾	383 561	ADVUL-20-...-P-A-S6 ²⁾
25	121 118	ADVUL-25-...-P-A ¹⁾	383 562	ADVUL-25-...-P-A-S6 ²⁾
32	121 119	ADVUL-32-...-P-A ¹⁾	383 563	ADVUL-32-...-P-A-S6 ¹⁾
40	121 120	ADVUL-40-...-P-A ¹⁾	383 564	ADVUL-40-...-P-A-S6 ¹⁾
50	121 121	ADVUL-50-...-P-A ¹⁾	383 565	ADVUL-50-...-P-A-S6 ¹⁾
63	121 122	ADVUL-63-...-P-A ¹⁾	383 566	ADVUL-63-...-P-A-S6 ¹⁾
80	121 123	ADVUL-80-...-P-A ¹⁾	383 567	ADVUL-80-...-P-A-S6 ¹⁾
100	121 124	ADVUL-100-...-P-A ¹⁾	383 568	ADVUL-100-...-P-A-S6 ¹⁾

1) Graisse de montage comprise dans la fourniture.

2) Pas de graisse de montage comprise dans la fourniture. A commander séparément en cas de besoin sous la référence 329 555 (20 ml).

Vérins compacts ADVUL

Accessoires



Fixation par flasques FUA

Matériau :
Aluminium anodisé

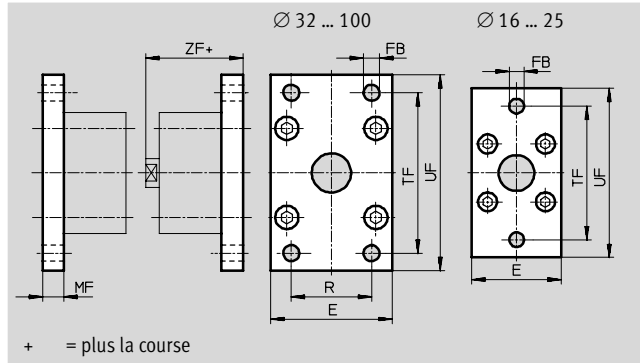

Dimensions et références											
pour Ø	E	FB Ø	MF	R	TF	UF	ZF	Protec- tion anti- corro- sion ¹⁾	Poids [g]	N° pièce	Type
[mm]											
12/16	29	5,5	10	–	43	55	52,5	2	48	157 299	FUA-12/16
20	36	6,6	10	–	55	70	52,5	2	72	157 300	FUA-20
25	40	6,6	10	–	60	76	55	2	87	157 301	FUA-25
32	50	7	10	32	65	80	60,5	2	117	157 302	FUA-32
40	60	9	10	36	82	102	62	2	180	157 303	FUA-40
50	68	9	12	45	90	110	65	2	266	157 304	FUA-50
63	87	9	15	50	110	130	72,5	2	550	157 305	FUA-63
80	107	12	15	63	135	160	76	2	745	157 306	FUA-80
100	128	14	15	75	163	190	91,5	2	1 035	157 307	FUA-100

1) Classe de protection anti-corrosion 2 selon la norme Festo 940 070

Pièces modérément soumises à la corrosion. Pièces externes visibles dont la surface répond essentiellement à des critères d'apparence, en contact direct avec une atmosphère industrielle courante ou des fluides tels que des huiles de coupe ou lubrifiants.

Vérins compacts ADVUL

Accessoires



Flasque orientable SUA pour piston Ø 12 ... 25 mm

Matériau :
Aluminium pour tribofinition
Exempt de cuivre et de PTFE

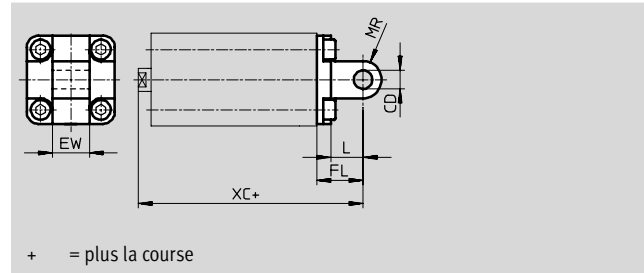

pour piston Ø 32 ... 100 mm

Matériau :
Aluminium pour tribofinition
Exempt de cuivre et de PTFE

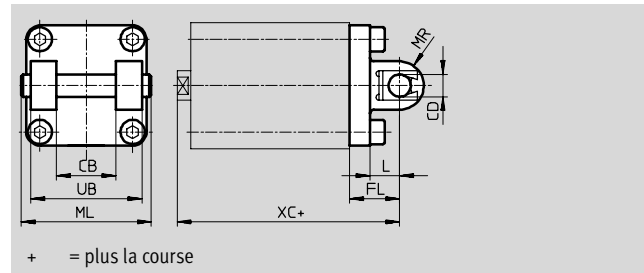

Dimensions et références												
pour Ø	CB	CD	EW	FL	L	ML	MR	UB	XC	Poids	N° pièce	Type
[mm]		Ø								[g]		
12/16	–	6	12	16	10	–	6	–	58,5	43	157 319	SUA-12/16
20	–	8	16	20	14	–	8	–	62,5	78	157 320	SUA-20
25	–	8	16	20	14	–	8	–	64	86	157 321	SUA-25
32	26	10	–	22	13	54	10	45	72,5	208	157 322	SUA-32
40	28	12	–	25	16	62	12	52	77	320	157 323	SUA-40
50	32	12	–	27	16	70	12	60	80	437	157 324	SUA-50
63	40	16	–	32	21	82	16	70	89,5	760	157 325	SUA-63
80	50	16	–	36	23	102	16	90	100	1 190	157 326	SUA-80
100	60	20	–	41	26	126	20	110	117,5	1 900	157 327	SUA-100

- - Nota
Lors de la combinaison de vérins et de flasque orientable, ne pas dépasser la course maximale.

pour Ø	Course max. [mm]
12	50
16	50
20	50
25	50
32	100

pour Ø	Course max. [mm]
40	100
50	100
63	100
80	150
100	150

Programme standard

Vérins compacts ADVUL

Accessoires



Kit de montage DPVU

Matériau :
Aluminium
Exempt de cuivre et de PTFE

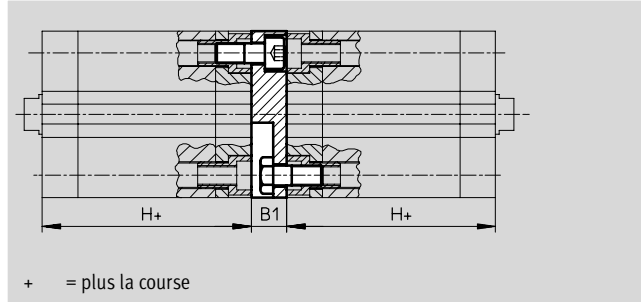

- - Nota
Lors de la combinaison de vérins et de flasque orientable, ne pas dépasser la longueur de course totale maximale.

Dimensions et références							
pour Ø	B1	H	Longueur de course max. totale	Protection anti-corrosion ¹⁾	Poids	N° pièce	Type
[mm]			[mm]		[g]		
12/16	12,5	38	400	2	22	161 194	DPVU-12/16
20	12,5	38	400	2	36	161 195	DPVU-20
25	13	39,5	400	2	44	161 196	DPVU-25
32	14,5	44,5	600	2	90	161 197	DPVU-32
40	14,5	45,5	600	2	137	161 198	DPVU-40
50	14,5	45,5	600	2	177	161 199	DPVU-50
63	14,5	50	600	2	308	161 200	DPVU-63
80	16,5	56	800	2	495	161 201	DPVU-80
100	19,5	66,5	800	2	859	161 202	DPVU-100

1) Classe de protection anti-corrosion 2 selon la norme Festo 940 070
Pièces modérément soumises à la corrosion. Pièces externes visibles dont la surface répond essentiellement à des critères d'apparence, en contact direct avec une atmosphère industrielle courante ou des fluides tels que des huiles de coupe ou lubrifiants.

Relier deux vérins de type ayant le même piston Ø afin de créer un vérin à 3 ou 4 positions

Un vérin à 3 ou 4 positions se compose de deux vérins distincts, dont les tiges de piston sortent dans des direc-

tions opposées. Cela permet de lui faire prendre jusqu'à 4 positions selon le pilotage et la répartition des

courses, correspondant chacune à une fin de course. Il est à noter qu'en cas de fixation à demeure de l'une des ti-

ges de piston, c'est le corps du vérin qui se déplace. Le vérin doit donc être raccordé avec des tuyaux mobiles.

Réalisation de 3 positions

Pour cela, il faut assembler deux vérins de même course.

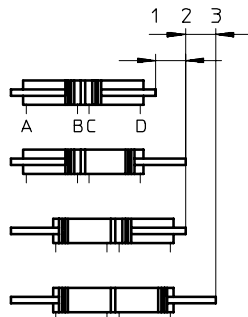

Réalisation de 4 positions

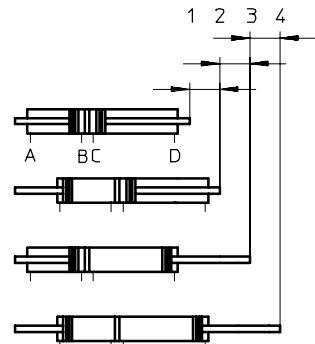

Pour cela, il faut assembler deux vérins de courses différentes.



Vérins compacts ADVUL

Accessoires

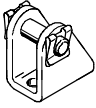
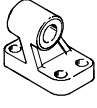
FESTO

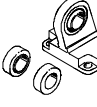
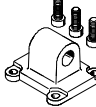
Références – Eléments de fixation				Fiches de données techniques → 1 / 10.1-2			
Désignation	pour Ø	N° pièce	Type	Désignation	pour Ø	N° pièce	Type
Chape de pied LBN				Chape de pied LNG			
	12	6 058	LBN-12/16		32	33 890	LNG-32
	16	6 058	LBN-12/16		40	33 891	LNG-40
	20	6 059	LBN-20/25		50	33 892	LNG-50
	25	6 059	LBN-20/25		63	33 893	LNG-63
			80		33 894	LNG-80	
			100		33 895	LNG-100	
Chape de pied LN				Chape de pied LSN			
	32	5 147	LN-32		32	5 561	LSN-32
	40	5 148	LN-40		40	5 562	LSN-40
	50	5 149	LN-50		50	5 563	LSN-50
	63	5 150	LN-63		63	5 564	LSN-63
	80	5 151	LN-80		80	5 565	LSN-80
	100	5 152	LN-100		100	5 566	LSN-100
Flasque orientable SNCL							
	32	174 404	SNCL-32				
	40	174 405	SNCL-40				
	50	174 406	SNCL-50				
	63	174 407	SNCL-63				
	80	174 408	SNCL-80				
	100	174 409	SNCL-100				

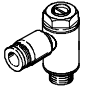
Références – Limiteurs de débit unidirectionnels			Fiches de données techniques → Tome 2		
	Connecteur		Matériau	N° pièce	Type
	Filetage	pour extérieur de tuyau Ø			
	M5	3	Modèle en métal	193 137	GRLA-M5-QS-3-D
		4		193 138	GRLA-M5-QS-4-D
		6		193 139	GRLA-M5-QS-6-D
	G1/8	3		193 142	GRLA-1/8-QS-3-D
		4		193 143	GRLA-1/8-QS-4-D
		6		193 144	GRLA-1/8-QS-6-D
		8		193 145	GRLA-1/8-QS-8-D
		10		193 146	GRLA-1/8-QS-10-D
	G1/4	6		193 147	GRLA-1/4-QS-6-D
		8		193 148	GRLA-1/4-QS-8-D
		10			

Programme standard









Vérins compacts ADVUL









Accessoires





FESTO

Actionneurs à guidage linéaire
Guidages de tige

6.2

Références – Capteur de proximité pour rainure 8, magnéto-résistif							Fiches de données techniques → 1/ 10.2-13		
	Montage	Sortie de commutation	Connexion électrique			Longueur de câble [m]	N° pièce	Type	
			Câble	Connecteur M8	Connecteur M12				
Contact à fermeture									
	insérable par le haut	PNP	3 conducteurs	–	–	2,5	525 898	SMT-8F-PS-24V-K2,5-OE	
		NPN	3 conducteurs	–	–	2,5	525 909	SMT-8F-NS-24V-K2,5-OE	
		–	2 conducteurs	–	–	2,5	525 908	SMT-8F-ZS-24V-K2,5-OE	
		PNP	–	3 pôles	–	0,3	525 899	SMT-8F-PS-24V-K0,3-M8D	
		NPN	–	3 pôles	–	0,3	525 910	SMT-8F-NS-24V-K0,3-M8D	
	Emboîtable, noyé dans le profilé du vérin	PNP	3 conducteurs	–	–	2,5	175 436	SMT-8-PS-K-LED-24-B	
		–	3 pôles	–	–	0,3	175 484	SMT-8-PS-S-LED-24-B	
Contact à ouverture									
	insérable par le haut	PNP	3 conducteurs	–	–	7,5	525 911	SMT-8F-PO-24V-K7,5-OE	

Références – Capteur de proximité pour rainure 8, contact Reed						Fiches de données techniques → 1/ 10.2-16		
	Montage	Connexion électrique			Longueur de câble [m]	N° pièce	Type	
		Câble	Connecteur M8					
Contact à fermeture								
	insérable par le haut	3 conducteurs	–	–	2,5	525 895	SME-8F-DS-24V-K2,5-OE	
		–	–	–	5,0	525 897	SME-8F-DS-24V-K5,0-OE	
		2 conducteurs	–	–	2,5	525 907	SME-8F-ZS-24V-K2,5-OE	
		–	3 pôles	–	0,3	525 896	SME-8F-DS-24V-K0,3-M8D	
	Emboîtable, noyé dans le profilé du vérin	3 conducteurs	–	–	2,5	150 855	SME-8-K-LED-24	
		–	3 pôles	–	0,3	150 857	SME-8-S-LED-24	
Contact à ouverture								
	insérable par le haut	3 conducteurs	–	–	7,5	525 906	SME-8F-DO-24V-K7,5-OE	

Références – Connecteurs femelles						Fiches de données techniques → 1/ 10.2-100		
	Montage	Sortie de commutation		Connecteur	Longueur de câble [m]	N° pièce	Type	
		PNP	NPN					
Connecteur femelle droit								
	Ecrrou-raccord M8	■	■	3 pôles	2,5	159 420	SIM-M8-3GD-2,5-PU	
		■	■	3 pôles	5	159 421	SIM-M8-3GD-5-PU	
	Ecrrou-raccord M12	■	■	3 pôles	2,5	159 428	SIM-M12-3GD-2,5-PU	
		■	■	3 pôles	5	159 429	SIM-M12-3GD-5-PU	
Connecteur femelle coudé								
	Ecrrou-raccord M8	■	■	3 pôles	2,5	159 422	SIM-M8-3WD-2,5-PU	
		■	■	3 pôles	5	159 423	SIM-M8-3WD-5-PU	
	Ecrrou-raccord M12	■	■	3 pôles	2,5	159 430	SIM-M12-3WD-2,5-PU	
		■	■	3 pôles	5	159 431	SIM-M12-3WD-5-PU	

Références – Cache-rainure pour rainure 8				
	Montage	Longueur [m]	N° pièce	Type
	insérable par le haut	2x 0,5	151 680	ABP-5-S

 Programme standard