

Kompaktzylinder ADVUL

FESTO

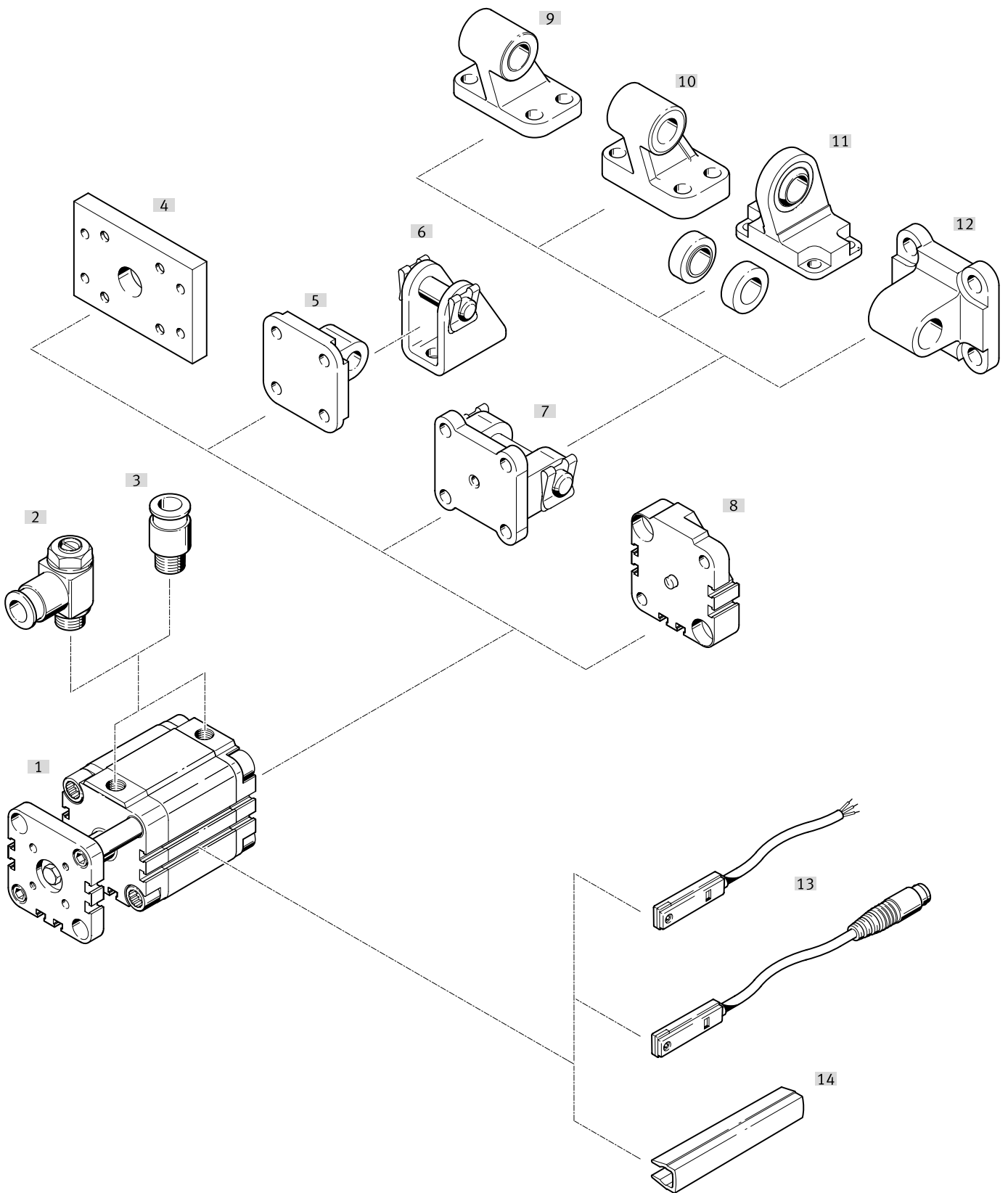

Peripherieübersicht



Peripherieübersicht

Befestigungselemente und Zubehör		Kurzbeschreibung	ADVUL		→ Seite/Internet
				S2	
[1]	Kompaktzylinder ADVUL				
[2]	Drossel-Rückschlagventil GRLA	zur Geschwindigkeitsregulierung	■	■	15
[3]	Steckverschraubung QS	zum Anschluss von außentolerierten Druckluftschläuchen	■	■	qs
[4]	Flanschbefestigung FUA	für Abschlussdeckel	■	■	12
[5]	Schwenkflansch SUA für ø 12 ... 25	für Abschlussdeckel	■	–	13
[6]	Lagerbock LBN	–	■	–	15
[7]	Schwenkflansch SUA für ø 32 ... 100	für Abschlussdeckel	■	–	13
[8]	Montagebausatz DPVU	zum Verbinden zweier Zylinder mit gleichem Kolben-ø zu einem Mehrstellungszyylinder	■	–	14
[9]	Lagerbock LN	–	■	–	15
[10]	Lagerbock LNG	–	■	–	15
[11]	Lagerbock LSN	mit sphärischer Lagerung	■	–	15
[12]	Schwenkflansch SNCL	–	■	–	15
[13]	Näherungsschalter SME/SMT-8	integrierbar im Zylinder-Profilrohr	■	■	16
[14]	Nutabdeckung ABP-5-S	zum Schutz der Sensorkabel und der Sensornuten vor Verschmutzung	■	■	17

Typenschlüssel

001	Baureihe
ADVUL	Kompaktzylinder, doppeltwirkend, verdrehgesichert durch Führungsstange und Jochplatte

002	Kolbendurchmesser [mm]
12	12
16	16
20	20
25	25
32	32
40	40
50	50
63	63
80	80
100	100

003	Hub [mm]
...	1 ... 400

004	Dämpfung
P	Elastische Dämpfungsringe/-platten beidseitig

005	Positionserkennung
A	Für Näherungsschalter

006	Kolbenstangenart
	Einseitig
S2	Durchgehende Kolbenstange

007	Temperaturbereich [°C]
	Standard
S6	Warmfeste Dichtungen max. 120 °C

Datenblatt

Funktion

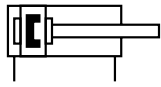

- - Durchmesser
12 ... 100 mm

- - Hublänge
1 ... 400 mm

- - www.festo.com
Verschleißteilsätze
→ Seite 11

- - Reparaturservice
Kolben-Ø 100 mm

Varianten

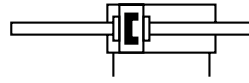

S2

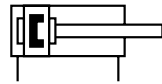

S6



ADVUL-...-P-A



ADVUL-...-P-A-S2

Allgemeine Technische Daten										
Kolben-Ø	12	16	20	25	32	40	50	63	80	100
Pneumatischer Anschluss	M5	M5	M5	M5	G1/8	G1/8	G1/8	G1/8	G1/8	G1/4
Betriebsmedium	Druckluft nach ISO 8573-1:2010 [7:4:4]									
Hinweis zum Betriebs-/ Steuermedium	geölter Betrieb möglich (im weiteren Betrieb erforderlich)									
Konstruktiver Aufbau	Kolben									
	Kolbenstange									
	Zylinderrohr									
Dämpfung	elastische Dämpfungsringe/-platten beidseitig									
Positionserkennung	für Näherungsschalter									
Befestigungsart	mit Durchgangsbohrung									
	mit Innengewinde									
	mit Zubehör									
Einbaulage	beliebig									

Betriebsdruck											
Kolben-Ø	12	16	20	25	32	40	50	63	80	100	
Einseitige Kolbenstange	[MPa]	0,15 .. 1			0,1 ... 1						
	[bar]	1,5 ... 10			1 ... 10						
	[psi]	21,8 ... 145			14,5 ... 145						
Durchgehende Kolbenstange S2	[MPa]	0,15 ... 1				0,1 ... 1					
	[bar]	1,5 ... 10				1 ... 10					
	[psi]	21,8 ... 145				14,5 ... 145					

Umweltbedingungen		
Kompaktzylinder	Grundtyp	S6
Umgebungstemperatur ¹⁾ [°C]	-20 ... +80	0 ... +120
Korrosionsbeständigkeit KBK ²⁾	2	2

1) Einsatzbereich der Näherungsschalter beachten

2) Weitere Informationen www.festo.com/x/topic/kbk

Datenblatt

Kräfte [N] und Aufprallenergie [J]		12	16	20	25	32	40	50	63	80	100
Theoretische Kraft bei 0,6 MPa (6 bar, 87 psi), Vor- lauf	S2	68	121	188	295	483	754	1 178	1870	3016	4712
		51	90	141	247	415	686	1057	1750	2827	4418
Theoretische Kraft bei 0,6 MPa (6 bar, 87 psi), Rücklauf	S2	51	90	141	247	415	686	1057	1750	2827	4418
		51	90	141	247	415	686	1057	1750	2827	4418
Max. Aufprallenergie in den Endlagen		0,09	0,10	0,14	0,10	0,40	0,52	0,64	0,70	0,75	1,00

Max. Querkraft Fq in Abhängigkeit von der Auskrägung x

Einseitige Kolbenstange

Durchgehende Kolbenstange

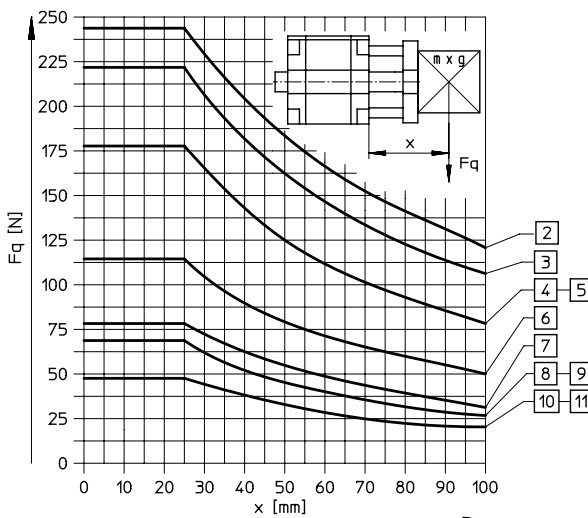
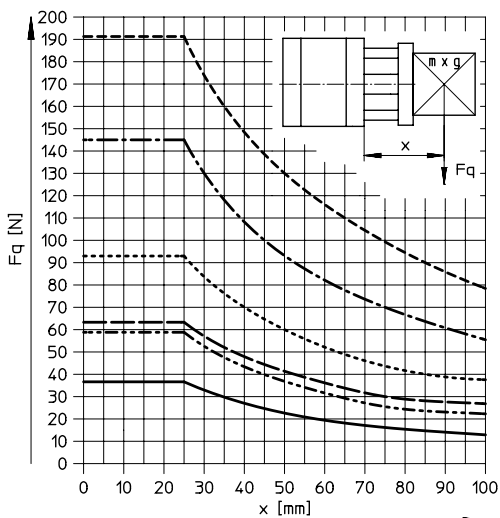

- Ø 12, 16
- Ø 20, 25
- Ø 32
- Ø 40
- · - · Ø 50, 63
- - - - Ø 80, 100

- [2] Ø 100 mm
- [3] Ø 80 mm
- [4] Ø 63 mm
- [5] Ø 50 mm
- [6] Ø 40 mm
- [7] Ø 32 mm
- [8] Ø 25 mm
- [9] Ø 20 mm
- [10] Ø 16 mm
- [11] Ø 12 mm

Drehmoment M in Abhängigkeit von der Hublänge L

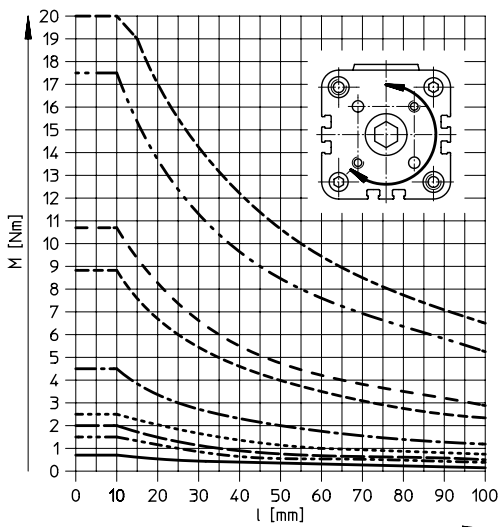

- Ø 12, 16
- Ø 20
- Ø 25
- Ø 32
- · - · Ø 40
- - - - Ø 50
- · - · Ø 63
- - - - Ø 80
- · - · Ø 100

Datenblatt

Werkstoffe

Funktionsschnitt

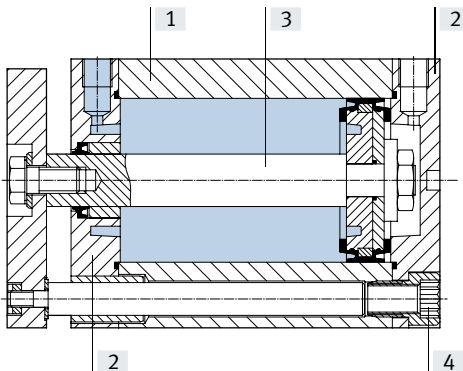

Kompaktzylinder	Grundtyp	S6
[1] Zylinderrohr	Aluminium-Knetlegierung	Aluminium-Knetlegierung
[2] Deckel, Lager- und Abschluss	Aluminium-Knetlegierung	Aluminium-Knetlegierung
[3] Kolbenstange	hochlegierter Stahl, rostfrei	hochlegierter Stahl, rostfrei
	∅ 12 ... 32	hochlegierter Stahl
	∅ 40 ... 100	hochlegierter Stahl
[4] Bundschrauben	hochlegierter Stahl, rostfrei	hochlegierter Stahl, rostfrei
	∅ 12 ... 16	hochlegierter Stahl, rostfrei
	∅ 20 ... 100	Vergütungsstahl
– Dichtungen	Polyurethan, Nitrilkautschuk	Fluorkautschuk

Gewichte [g]										
Kolben-∅	12	16	20	25	32	40	50	63	80	100
Produktgewicht bei 0 mm Hub	100	103	179	215	362	517	707	1252	2150	3316
Gewichtszuschlag pro 10 mm Hub	14	16	26	28	38	45	64	72	97	116
Bewegte Masse bei 0 mm Hub	21	26	50	61	111	147	259	327	685	1133
Massenzuschlag pro 10 mm Hub	4	6	11	11	17	17	29	29	43	43

Datenblatt

Abmessungen – Grundzylinder

Download CAD-Daten → www.festo.com

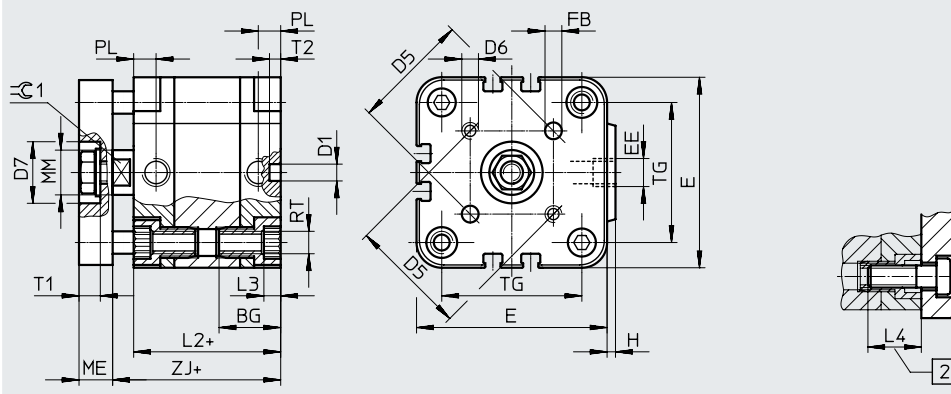

[2] Mindesteinschraubtiefe
+ = zuzüglich Hublänge

∅ [mm]	BG ¹⁾	D1 ∅ H9	D5	D6	D7 ∅ H9	E	EE	FB ∅ H8	H	L2
12	18,5	6	14	M3	–	29	M5	3	1	38
16	18,5	6	14	M3	–	29	M5	3	1	38
20	18,5	6	17	M4	–	36	M5	4	1,5	38
25	18,5	6	22	M5	14	40	M5	5	1,5	39,5
32	21,5	6	28	M5	17	50	G1/8	5	2	44,5
40	21,5	6	33	M5	17	60	G1/8	5	2,5	45,5
50	22	6	42	M6	22	68	G1/8	6	3	45,5
63	24,5	8	50	M6	22	87	G1/8	6	4	50
80	27,5	8	65	M8	28	107	G1/8	8	4	56
100	32,5	8	80	M10	30	128	G1/4	10	5	66,5

∅ [mm]	L3	L4	ME	MM ∅	PL	RT	T1 +0,2	T2 –0,2	TG	⊖C1 h13
12	3	16	6	6	8	M4	–	4	18	5
16	3	16	6	8	8	M4	–	4	18	7
20	4	18	8	10	8	M5	–	4	22	9
25	4	18	8	10	8	M5	4,8	4	26	9
32	5	20	10	12	8	M6	6,1	4	32	10
40	5	20	10	12	8	M6	6,1	4	42	10
50	6	20	12	16	8	M8	7,6	4	50	13
63	8	25	12	16	8	M10	7,6	4	62	13
80	8	25	14	20	8,5	M10	8,7	4	82	17
100	8	25	14	25	10,5	M10	10,3	4	103	22

1) Einschraubtiefe nicht überschreiten

Datenblatt

Abmessungen – Varianten

Download CAD-Daten → www.festo.com

Einseitige Kolbenstange

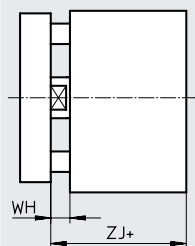

Durchgehende Kolbenstange

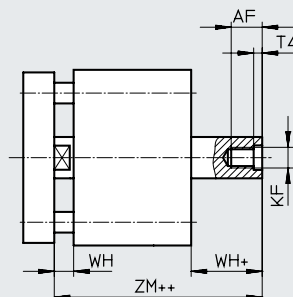

+ = zuzüglich Hublänge

++ = zuzüglich 2x Hublänge

∅	AF	KF	T4	WH	ZJ	ZM
[mm]						
12	8	M3	1,5	4,5	42,5	47
16	10	M4	1,5	4,5	42,5	47
20	12	M5	2	4,5	42,5	47
25	12	M5	2	5,5	45	50,5
32	14	M6	2,6	6	50,5	56,5
40	14	M6	2,6	6,5	52	58,5
50	16	M8	3,3	7,5	53	60,5
63	16	M8	3,3	7,5	57,5	65
80	20 ¹⁾	M10	4,7	8	64	72
100	24 ¹⁾	M12	6,1	10	76,5	86,5

1) Mit Hub < 5 mm verringert sich die max. Einschraubtiefe um 5 mm

Datenblatt

Bestellangaben – Grundtyp			Bestellangaben – Grundtyp		
Hub [mm]	Teile-Nr.	Typ	Hub [mm]	Teile-Nr.	Typ
Kolben-Ø 12 mm			Kolben-Ø 16 mm		
5	156844	ADVUL-12-5-P-A	5	156851	ADVUL-16-5-P-A
10	156845	ADVUL-12-10-P-A	10	156852	ADVUL-16-10-P-A
15	156846	ADVUL-12-15-P-A	15	156853	ADVUL-16-15-P-A
20	156847	ADVUL-12-20-P-A	20	156854	ADVUL-16-20-P-A
25	156848	ADVUL-12-25-P-A	25	156855	ADVUL-16-25-P-A
30	156849	ADVUL-12-30-P-A	30	156856	ADVUL-16-30-P-A
40	156850	ADVUL-12-40-P-A	40	156857	ADVUL-16-40-P-A
Kolben-Ø 20 mm			Kolben-Ø 25 mm		
5	156858	ADVUL-20-5-P-A	5	156866	ADVUL-25-5-P-A
10	156859	ADVUL-20-10-P-A	10	156867	ADVUL-25-10-P-A
15	156860	ADVUL-20-15-P-A	15	156868	ADVUL-25-15-P-A
20	156861	ADVUL-20-20-P-A	20	156869	ADVUL-25-20-P-A
25	156862	ADVUL-20-25-P-A	25	156870	ADVUL-25-25-P-A
30	156863	ADVUL-20-30-P-A	30	156871	ADVUL-25-30-P-A
40	156864	ADVUL-20-40-P-A	40	156872	ADVUL-25-40-P-A
50	156865	ADVUL-20-50-P-A	50	156873	ADVUL-25-50-P-A
Kolben-Ø 32 mm			Kolben-Ø 40 mm		
5	156874	ADVUL-32-5-P-A	5	156884	ADVUL-40-5-P-A
10	156875	ADVUL-32-10-P-A	10	156885	ADVUL-40-10-P-A
15	156876	ADVUL-32-15-P-A	15	156886	ADVUL-40-15-P-A
20	156877	ADVUL-32-20-P-A	20	156887	ADVUL-40-20-P-A
25	156878	ADVUL-32-25-P-A	25	156888	ADVUL-40-25-P-A
30	156879	ADVUL-32-30-P-A	30	156889	ADVUL-40-30-P-A
40	156880	ADVUL-32-40-P-A	40	156890	ADVUL-40-40-P-A
50	156881	ADVUL-32-50-P-A	50	156891	ADVUL-40-50-P-A
60	156882	ADVUL-32-60-P-A	60	156892	ADVUL-40-60-P-A
80	156883	ADVUL-32-80-P-A	80	156893	ADVUL-40-80-P-A
Kolben-Ø 50 mm			Kolben-Ø 63 mm		
10	156894	ADVUL-50-10-P-A	10	156903	ADVUL-63-10-P-A
15	156895	ADVUL-50-15-P-A	15	156904	ADVUL-63-15-P-A
20	156896	ADVUL-50-20-P-A	20	156905	ADVUL-63-20-P-A
25	156897	ADVUL-50-25-P-A	25	156906	ADVUL-63-25-P-A
30	156898	ADVUL-50-30-P-A	30	156907	ADVUL-63-30-P-A
40	156899	ADVUL-50-40-P-A	40	156908	ADVUL-63-40-P-A
50	156900	ADVUL-50-50-P-A	50	156909	ADVUL-63-50-P-A
60	156901	ADVUL-50-60-P-A	60	156910	ADVUL-63-60-P-A
80	156902	ADVUL-50-80-P-A	80	156911	ADVUL-63-80-P-A
Kolben-Ø 80 mm			Kolben-Ø 100 mm		
10	156912	ADVUL-80-10-P-A	10	156921	ADVUL-100-10-P-A
15	156913	ADVUL-80-15-P-A	15	156922	ADVUL-100-15-P-A
20	156914	ADVUL-80-20-P-A	20	156923	ADVUL-100-20-P-A
25	156915	ADVUL-80-25-P-A	25	156924	ADVUL-100-25-P-A
30	156916	ADVUL-80-30-P-A	30	156925	ADVUL-100-30-P-A
40	156917	ADVUL-80-40-P-A	40	156926	ADVUL-100-40-P-A
50	156918	ADVUL-80-50-P-A	50	156927	ADVUL-100-50-P-A
60	156919	ADVUL-80-60-P-A	60	156928	ADVUL-100-60-P-A
80	156920	ADVUL-80-80-P-A	80	156929	ADVUL-100-80-P-A

Datenblatt

Bestellangaben – Varianten			
Kolben-Ø [mm]	Hub [mm]	Teile-Nr.	Typ
Variabler Hub			
12	1 ... 200	156200	ADVUL-12-...-P-A
16	1 ... 200	156201	ADVUL-16-...-P-A
20	1 ... 200	156202	ADVUL-20-...-P-A
25	1 ... 200	156203	ADVUL-25-...-P-A
32	1 ... 300	156204	ADVUL-32-...-P-A
40	1 ... 300	156205	ADVUL-40-...-P-A
50	1 ... 300	156206	ADVUL-50-...-P-A
63	1 ... 300	156207	ADVUL-63-...-P-A
80	1 ... 400	156208	ADVUL-80-...-P-A
100	1 ... 400	156209	ADVUL-100-...-P-A
S2 – Durchgehende Kolbenstange, variabler Hub			
12	1 ... 200	165089	ADVUL-12-...-P-A-S2
16	1 ... 200	165090	ADVUL-16-...-P-A-S2
20	1 ... 200	165091	ADVUL-20-...-P-A-S2
25	1 ... 200	165092	ADVUL-25-...-P-A-S2
32	1 ... 300	165093	ADVUL-32-...-P-A-S2
40	1 ... 300	165094	ADVUL-40-...-P-A-S2
50	1 ... 300	165095	ADVUL-50-...-P-A-S2
63	1 ... 300	165096	ADVUL-63-...-P-A-S2
80	1 ... 400	165097	ADVUL-80-...-P-A-S2
100	1 ... 400	165098	ADVUL-100-...-P-A-S2

Bestellangaben – Varianten			
Kolben-Ø [mm]	Hub [mm]	Teile-Nr.	Typ
S6 – Warmfest bis 120 °C, variabler Hub			
12	1 ... 200	156210	ADVUL-12-...-P-A-S6
16	1 ... 200	156211	ADVUL-16-...-P-A-S6
20	1 ... 200	156212	ADVUL-20-...-P-A-S6
25	1 ... 200	156213	ADVUL-25-...-P-A-S6
32	1 ... 300	156214	ADVUL-32-...-P-A-S6
40	1 ... 300	156215	ADVUL-40-...-P-A-S6
50	1 ... 300	156216	ADVUL-50-...-P-A-S6
63	1 ... 300	156217	ADVUL-63-...-P-A-S6
80	1 ... 400	156218	ADVUL-80-...-P-A-S6
100	1 ... 400	156219	ADVUL-100-...-P-A-S6

Bestellangaben – Verschleißteilsätze				
Kolben-Ø	Teile-Nr.	Typ	Teile-Nr.	Typ
			S6 – Warmfest bis 120 °C	
12	121115	ADVUL-12-...-P-A ¹⁾	383559	ADVUL-12-...-P-A-S6 ²⁾
16	121116	ADVUL-16-...-P-A ¹⁾	383560	ADVUL-16-...-P-A-S6 ²⁾
20	121117	ADVUL-20-...-P-A ¹⁾	383561	ADVUL-20-...-P-A-S6 ²⁾
25	121118	ADVUL-25-...-P-A ¹⁾	383562	ADVUL-25-...-P-A-S6 ²⁾
32	121119	ADVUL-32-...-P-A ¹⁾	383563	ADVUL-32-...-P-A-S6 ¹⁾
40	121120	ADVUL-40-...-P-A ¹⁾	383564	ADVUL-40-...-P-A-S6 ¹⁾
50	121121	ADVUL-50-...-P-A ¹⁾	383565	ADVUL-50-...-P-A-S6 ¹⁾
63	121122	ADVUL-63-...-P-A ¹⁾	383566	ADVUL-63-...-P-A-S6 ¹⁾
80	121123	ADVUL-80-...-P-A ¹⁾	383567	ADVUL-80-...-P-A-S6 ¹⁾
100	121124	ADVUL-100-...-P-A ¹⁾	383568	ADVUL-100-...-P-A-S6 ¹⁾

1) Montagefett im Lieferumfang enthalten

2) Kein Montagefett im Lieferumfang enthalten. Bei Bedarf bitte unter Teile-Nr. 329 555 (20 ml) separat bestellen

Zubehör

Flanschbefestigung FUA

Werkstoff:
Aluminium-Knetlegierung, farblos
eloxiert
RoHS konform

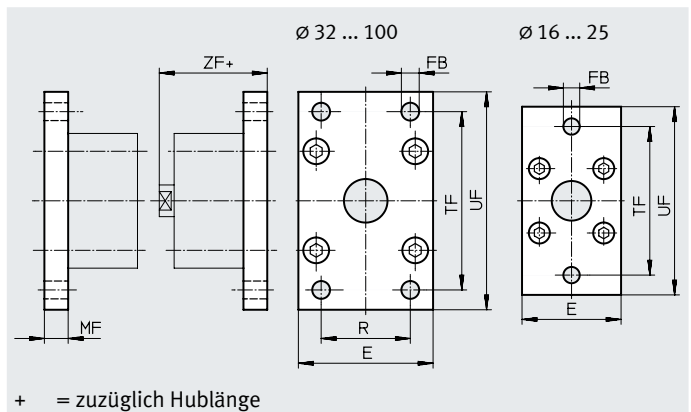

Abmessungen und Bestellangaben												
für \varnothing	E	FB	MF	R	TF	UF	ZF	KBK ¹⁾	Gewicht [g]	Teile-Nr.	Typ	
[mm]		\varnothing										
12/16	29	5,5	10	–	43	55	52,5	2	48	157299	FUA-12/16	
20	36	6,6	10	–	55	70	52,5	2	77	157300	FUA-20	
25	40	6,6	10	–	60	76	55	2	91	157301	FUA-25	
32	50	7	10	32	65	80	60,5	2	290	157302	FUA-32	
40	60	9	10	36	82	102	62	2	449	157303	FUA-40	
50	68	9	12	45	90	110	65	2	658	157304	FUA-50	
63	87	9	15	50	110	130	72,5	2	1277	157305	FUA-63	
80	107	12	15	63	135	160	76	2	1910	157306	FUA-80	
100	128	14	15	75	163	190	91,5	2	2716	157307	FUA-100	

1) Weitere Informationen www.festo.com/x/topic/kbk

Zubehör

**Schwenkflansch SUA
für Kolben- \varnothing 12 ... 25 mm**

 Werkstoff:
Aluminium, trowalisiert

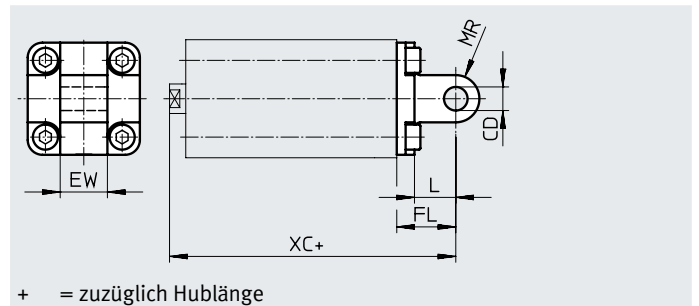
 \varnothing 12 ... 25 mm

+ = zuzüglich Hublänge

für Kolben- \varnothing 32 ... 100 mm

 Werkstoff:
Aluminium, trowalisiert

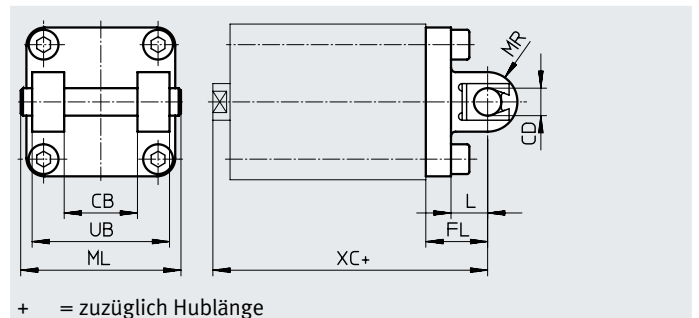
 \varnothing 32 ... 100 mm

+ = zuzüglich Hublänge

Abmessungen und Bestellangaben

für \varnothing	CB	CD	EW	FL	L	ML	MR	UB	XC	Gewicht	Teile-Nr.	Typ
[mm]		\varnothing								[g]		
12/16	–	6	12	16	10	–	6	–	58,5	22	157319	SUA-12/16
20	–	8	16	20	14	–	8	–	62,5	41	157320	SUA-20
25	–	8	16	20	14	–	8	–	64	45	157321	SUA-25
32	26	10	–	22	13	54	10	45	72,5	137	157322	SUA-32
40	28	12	–	25	16	62	12	52	77	199	157323	SUA-40
50	32	12	–	27	16	70	12	60	80	287	157324	SUA-50
63	40	16	–	32	21	82	16	70	89,5	530	157325	SUA-63
80	50	16	–	36	23	102	16	90	100	770	157326	SUA-80
100	60	20	–	41	26	126	20	110	117,5	1283	157327	SUA-100

Hinweis

 Bei Kombination von Zylindern
und Schwenkflansch darf die
maximale Hublänge nicht über-
schritten werden.

für \varnothing	Max. Hublänge [mm]
12	50
16	50
20	50
25	50
32	100

für \varnothing	Max. Hublänge [mm]
40	100
50	100
63	100
80	150
100	150

Zubehör

Montagebausatz DPVU

Werkstoff:
Aluminium-Knetlegierung

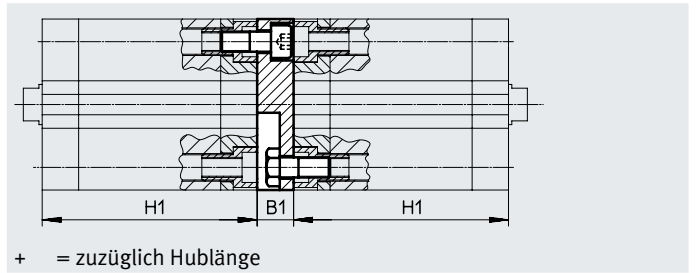

Abmessungen und Bestellangaben							
für \varnothing	B1	H	Max. Gesamthublänge [mm]	KBK ¹⁾	Gewicht [g]	Teile-Nr.	Typ
12/16	12,5	38	400	2	35	161194	DPVU-12/16
20	12,5	38			54	161195	DPVU-20
25	13	39,5			65	161196	DPVU-25
32	14,5	44,5	600		111	161197	DPVU-32
40	14,5	45,5			155	161198	DPVU-40
50	14,5	45,5			212	161199	DPVU-50
63	14,5	50	800		372	161200	DPVU-63
80	16,5	56			580	161201	DPVU-80
100	19,5	66,5			935	161202	DPVU-100

1) Weitere Informationen www.festo.com/x/topic/kbk

Hinweis

Bei Kombination von Zylindern und Mehrstellungsbausatz darf die maximale Gesamthublänge nicht überschritten werden.

Verbinden zweier Zylinder mit gleichem Kolben- \varnothing zu einem Drei- oder Vierstellungszyylinder

Ein Drei- oder Vierstellungszyylinder besteht aus zwei getrennten Zylindern, deren Kolbenstangen entgegengesetzt ausfahren. Dadurch kann dieser Zylindertyp je nach Ansteuerung und Hubaufteilung bis zu vier Stellungen einnehmen, von denen jede exakt auf Anschlag gefahren wird.

Zu beachten ist, dass bei Festliegen eines Kolbenstangenendes der Zylindermantel die Bewegung ausführt. Der Zylinder muss mit beweglichen Leitungsverbindungen angeschlossen werden.

Realisierung von 3 Stellungen

Dazu müssen zwei Zylinder gleicher Hublänge miteinander verbunden werden.

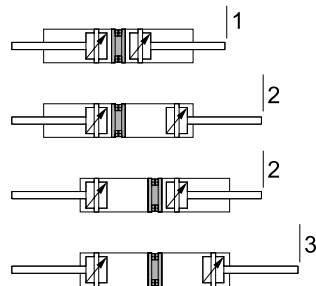





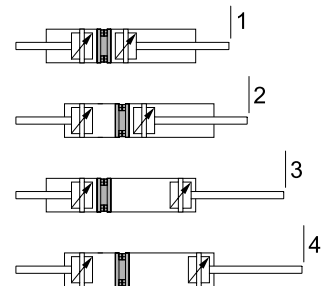

Realisierung von 4 Stellungen

Dazu müssen zwei Zylinder unterschiedlicher Hublänge miteinander verbunden werden.



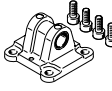



Zubehör

Bestellangaben – Befestigungselemente				Datenblätter → Internet: lagerbock			
Benennung	für ø	Teile-Nr.	Typ	Benennung	für ø	Teile-Nr.	Typ
Lagerbock LBN				Lagerbock LNG			
	12	6058	LBN-12/16		32	33890	LNG-32
	16	6058	LBN-12/16		40	33891	LNG-40
	20	6059	LBN-20/25		50	33892	LNG-50
	25	6059	LBN-20/25		63	33893	LNG-63
			80		33894	LNG-80	
			100		33895	LNG-100	
Lagerbock LN				Lagerbock LSN			
	32	5147	LN-32		32	5561	LSN-32
	40	5148	LN-40		40	5562	LSN-40
	50	5149	LN-50		50	5563	LSN-50
	63	5150	LN-63		63	5564	LSN-63
	80	5151	LN-80		80	5565	LSN-80
	100	5152	LN-100		100	5566	LSN-100
Schwenkflansch SNCL							
	32	174404	SNCL-32				
	40	174405	SNCL-40				
	50	174406	SNCL-50				
	63	174407	SNCL-63				
	80	174408	SNCL-80				
	100	174409	SNCL-100				



Bestellangaben – Drossel-Rückschlagventile				Datenblätter → Internet: grl	
	Anschluss		Werkstoff	Teile-Nr.	Typ
	Gewinde	für Schlauch-Außen-ø			
	M5	3	Metall-Ausführung	193137	GRLA-M5-QS-3-D
		4		193138	GRLA-M5-QS-4-D
		6		193139	GRLA-M5-QS-6-D
	G1/8	3		193142	GRLA-1/8-QS-3-D
		4		193143	GRLA-1/8-QS-4-D
		6		193144	GRLA-1/8-QS-6-D
		8		193145	GRLA-1/8-QS-8-D
	G1/4	6		193146	GRLA-1/4-QS-6-D
		8		193147	GRLA-1/4-QS-8-D
		10		193148	GRLA-1/4-QS-10-D

Zubehör

Bestellangaben – Näherungsschalter für T-Nut, magnetoresistiv						Datenblätter → Internet: smt
	Befestigungsart	Schaltausgang	Elektrischer Anschluss	Kabellänge [m]	Teile-Nr.	Typ
Schließer						
	von oben in Nut einsetzbar, bündig mit Zylinderprofil, kurze Bauform	PNP	Kabel, 3-adrig	2,5	574335	SMT-8M-A-PS-24V-E-2,5-OE
			Stecker M8x1, 3-polig	0,3	574334	SMT-8M-A-PS-24V-E-0,3-M8D
			Stecker M12x1, 3-polig	0,3	574337	SMT-8M-A-PS-24V-E-0,3-M12
		NPN	Kabel, 3-adrig	2,5	574338	SMT-8M-A-NS-24V-E-2,5-OE
			Stecker M8x1, 3-polig	0,3	574339	SMT-8M-A-NS-24V-E-0,3-M8D
Öffner						
	von oben in Nut einsetzbar, bündig mit Zylinderprofil, kurze Bauform	PNP	Kabel, 3-adrig	7,5	574340	SMT-8M-A-PO-24V-E-7,5-OE

Bestellangaben – Näherungsschalter für T-Nut, magnetisch Reed						Datenblätter → Internet: sme
	Befestigungsart	Schaltausgang	Elektrischer Anschluss	Kabellänge [m]	Teile-Nr.	Typ
Schließer						
	von oben in Nut einsetzbar, bündig mit Zylinderprofil	kontaktbehaftet	Kabel, 3-adrig	2,5	543862	SME-8M-DS-24V-K-2,5-OE
				5,0	543863	SME-8M-DS-24V-K-5,0-OE
			Stecker M8x1, 3-polig	2,5	543872	SME-8M-ZS-24V-K-2,5-OE
				0,3	543861	SME-8M-DS-24V-K-0,3-M8D
	längs in Nut einschiebbar, bündig mit Zylinderprofil	kontaktbehaftet	Kabel, 3-adrig	2,5	150855	SME-8-K-LED-24
			Stecker M8x1, 3-polig	0,3	150857	SME-8-S-LED-24
Öffner						
	längs in Nut einschiebbar, bündig mit Zylinderprofil	kontaktbehaftet	Kabel, 3-adrig	7,5	160251	SME-8-O-K-LED-24

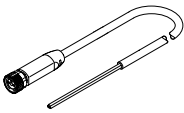
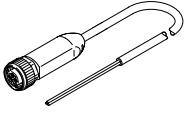
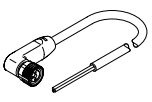
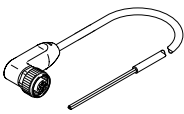
Zubehör

Verbindungsleitungen NEBA, gerade, Anschluss M8						
	Elektrischer Anschluss 1, Anschlusstechnik	Elektrischer Anschluss 2, Anschlusstechnik	Elektrischer Anschluss 2, Anzahl Pole/Adern	Kabellänge	Teile-Nr.	Typ
	M8x1 A-codiert nach EN 61076-2-104	offenes Ende	3	2,5 m	8078223	NEBA-M8G3-U-2.5-N-LE3
				5 m	8078224	NEBA-M8G3-U-5-N-LE3
Verbindungsleitungen NEBA, gerade, Anschluss M12						
	Elektrischer Anschluss 1, Anschlusstechnik	Elektrischer Anschluss 2, Anschlusstechnik	Elektrischer Anschluss 2, Anzahl Pole/Adern	Kabellänge	Teile-Nr.	Typ
	M12x1 A-codiert nach EN 61076-2-101	offenes Ende	3	2,5 m	8078236	NEBA-M12G5-U-2.5-N-LE3
				5 m	8078237	NEBA-M12G5-U-5-N-LE3
Verbindungsleitungen NEBA, gewinkelt, Anschluss M8						
	Elektrischer Anschluss 1, Anschlusstechnik	Elektrischer Anschluss 2, Anschlusstechnik	Elektrischer Anschluss 2, Anzahl Pole/Adern	Kabellänge	Teile-Nr.	Typ
	M8x1 A-codiert nach EN 61076-2-104	offenes Ende	3	2,5 m	8078230	NEBA-M8W3-U-2.5-N-LE3
				5 m	8078231	NEBA-M8W3-U-5-N-LE3
Verbindungsleitungen NEBA, gewinkelt, Anschluss M12						
	Elektrischer Anschluss 1, Anschlusstechnik	Elektrischer Anschluss 2, Anschlusstechnik	Elektrischer Anschluss 2, Anzahl Pole/Adern	Kabellänge	Teile-Nr.	Typ
	M12x1 A-codiert nach EN 61076-2-101	offenes Ende	3	2,5 m	8078245	NEBA-M12W5-U-2.5-N-LE3
				5 m	8078246	NEBA-M12W5-U-5-N-LE3
Bestellangaben – Nutabdeckung für T-Nut						
	Montage	Länge			Teile-Nr.	Typ
	einsetzbar	2x 0,5 m			151680	ABP-5-S