

ケーブル付ソケット

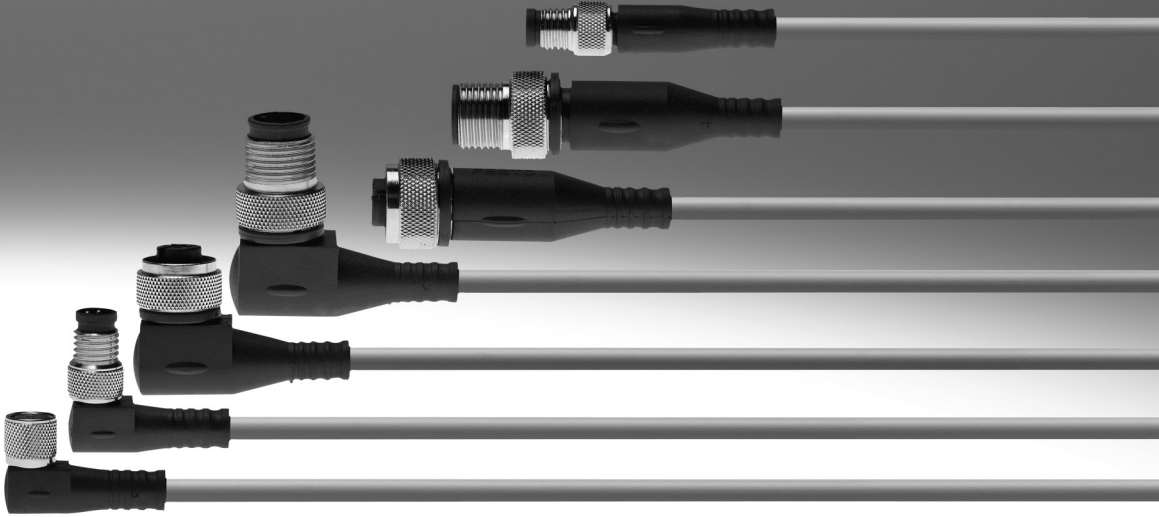

ケーブル付ソケット

特長

ケーブル特性

ケーブル付ソケットNEBUはモジュラシステムを使用して、オプション選択をすることによってコンフィグレーションおよび選定が可能です。

- 選択項目：
- 配線方式
 - ケーブル特性
 - 長さ
 - ピン/線の数

機械的負荷に応じてケーブルの耐性クラスを選択することができます。

以下の4クラスから選択可能：

- 基本
- 標準
- ケーブルベア対応
- ロボット対応

基本

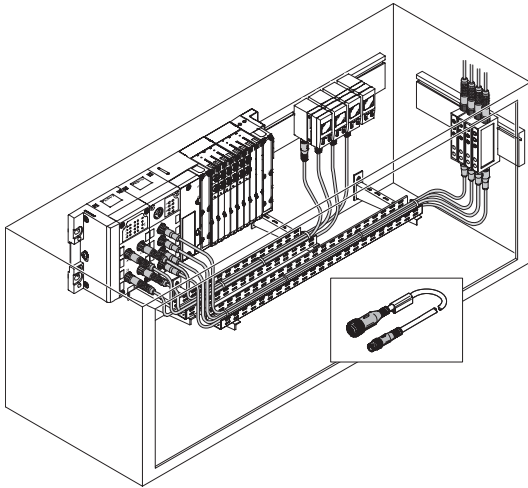

「基本」クラスはケーブルが固定されており、捻じれたり絡まったりしないアプリケーションを想定しています。接続ケーブルの被服は通常PVCです。

コードP

- ケーブルの耐屈曲性はFesto規格に従ってテスト済。テスト条件が必要な場合はお問い合わせください。

標準

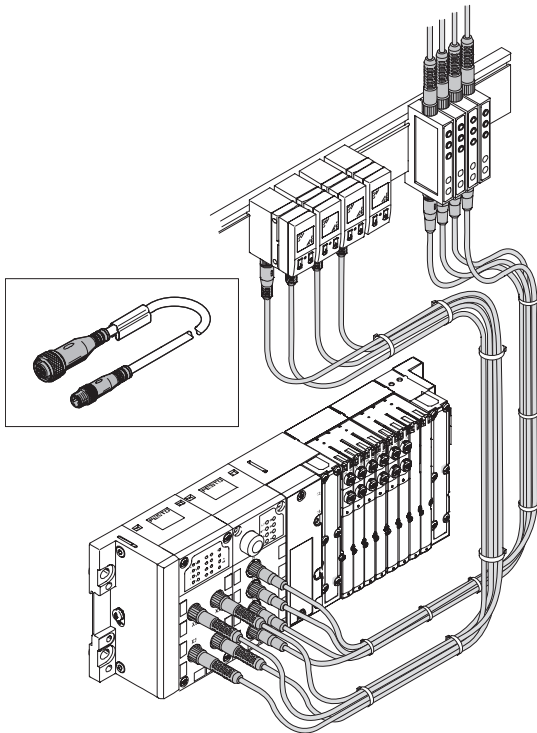

「標準」クラスはケーブルが固定もしくは小から中程度の機械的負荷がかかるアプリケーションを想定しています。大きな曲げ半径のシンプルなケーブルベアにも使用可能です。ケーブルの被服はポリウレタン製です。

コードk

- ケーブルの耐屈曲性はFesto規格に従ってテスト済。テスト条件が必要な場合はお問い合わせください。
- ケーブルベアにおいて、曲げ半径75mm、500万サイクルのテストをクリアしています。

ケーブル付ソケット

特長

FESTO

ケーブル特性

ケーブルペア対応

コードE

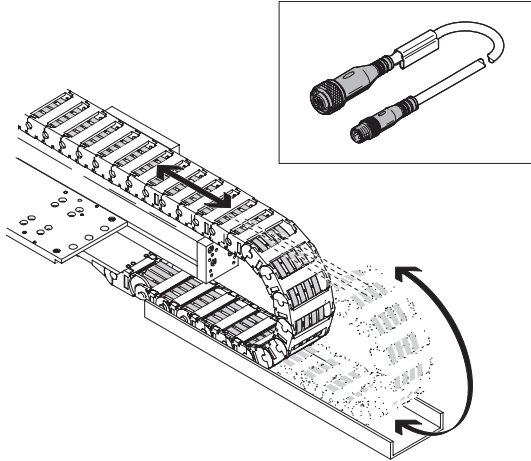

「ケーブルペア」クラスは特に小さい曲げ半径が求められる場合の高い機械的負荷に対応しています。ケーブルは継続的に曲げ動作が必要な個所での使用が可能です。ケーブルの被服はポリウレタン製です。

- ケーブルの耐屈曲性はFesto規格に従ってテスト済。テスト条件が必要な場合はお問い合わせください。
- ケーブルペアにおいて、曲げ半径75mm、500万サイクルのテストをクリアしています。
- ケーブルペアにおいて、曲げ半径28mm、500万サイクルのテストをクリアしています。

ロボット対応

コードR

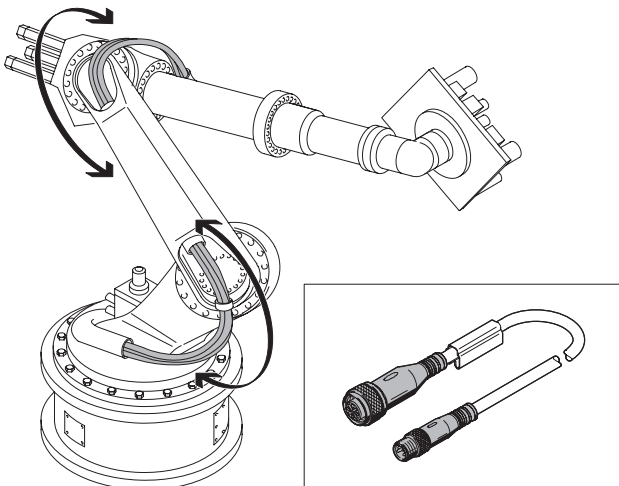

「ロボット」クラスは主に捻じれによる高い機械的負荷に対応しています。ケーブルの被服はポリウレタン製でハロゲンフリー、耐油性です。

- ケーブルの耐屈曲性はFesto規格に従ってテスト済。テスト条件が必要な場合はお問い合わせください。
- ケーブルペアにおいて、曲げ半径75mm、500万サイクルのテストをクリアしています。
- ケーブルはケーブルペアにおいて、曲げ半径28mm、500万サイクルのテストをクリアしています。
- ねじり強度に対して、 $\pm 270^\circ/0.1\text{m}$ で30万サイクル以上のテストをクリアしています。

ケーブル付ソケット

特長

FESTO

配線方式

さまざまなタイプのソケット/プラグ（エルボやストレートなど）を選択することができます。

ケーブル方向を任意に設定できる、回転ソケットタイプも用意されています：

これよりのエルボソケットのケーブル取り出し部15°単位で360°回転し調整することが可能です。

メリット：

限られた設置スペースでのケーブル取り出し位置の最適化が可能です。

コネクタは取り出し方向を繰返し変更する構造にはなっていません。

取付方法



ピンの方向に注意

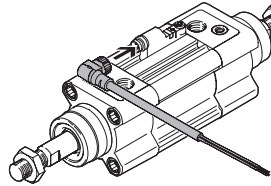

ソケットをプラグに取付

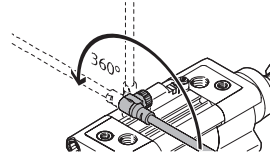

ケーブル取り出し部を調整

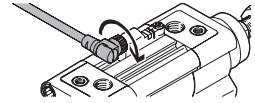

ユニオンナットを締付

ケーブル付ソケット

アクセサリ一覧

FESTO

機能	バージョン	型式	配線方式 (右側)	ケーブル特性	長さ	→ ページ/ 検索ワード
接続ケーブル	配線 (左側), バラ線					
	5ピン	NEBU-LE	ソケット, プラグ	標準	0.1~30m	P.8
	配線 (左側), M8ソケット					
	3ピン	NEBU-M8 SIM-M8	プラグ, バラ線	基本, 標準, ケーブルヘア対応 ロボット対応	0.1~30m	P.10
	4ピン	NEBU-M8 SIM-M8	プラグ, バラ線	基本, 標準, ケーブルヘア対応 ロボット対応	0.1~30m	P.16
	配線 (左側), M12ソケット					
	3ピン	SIM-M12-3 SIM-M12-RS-3	プラグ, バラ線	標準	0.6m, 2.5m 3m, 5m	P.21
	5ピン	NEBU-LE5 NEBU-M12G5 NEBU-M12W5 SIM-M12-5	プラグ, バラ線	基本, 標準, ケーブルヘア対応 ロボット対応	0.1~30m	P.24
	8ピン	NEBU-M12-W8 SIM-M12-8 KM12-8	プラグ, バラ線	標準	2m, 5m, 10m	P.30
	配線 (左側), 7/8"ソケット					
	5ピン	NEBU-G78	バラ線	標準	2m	P.33
	配線 (左側), クリップ					
	3ピン	SIM-K	バラ線	標準	2.5m, 5m, 10m	P.35
	4ピン	SIM-K-4	バラ線	標準	2.5m, 5m	P.37

ケーブル付ソケットNEBU

FESTO

型式コード

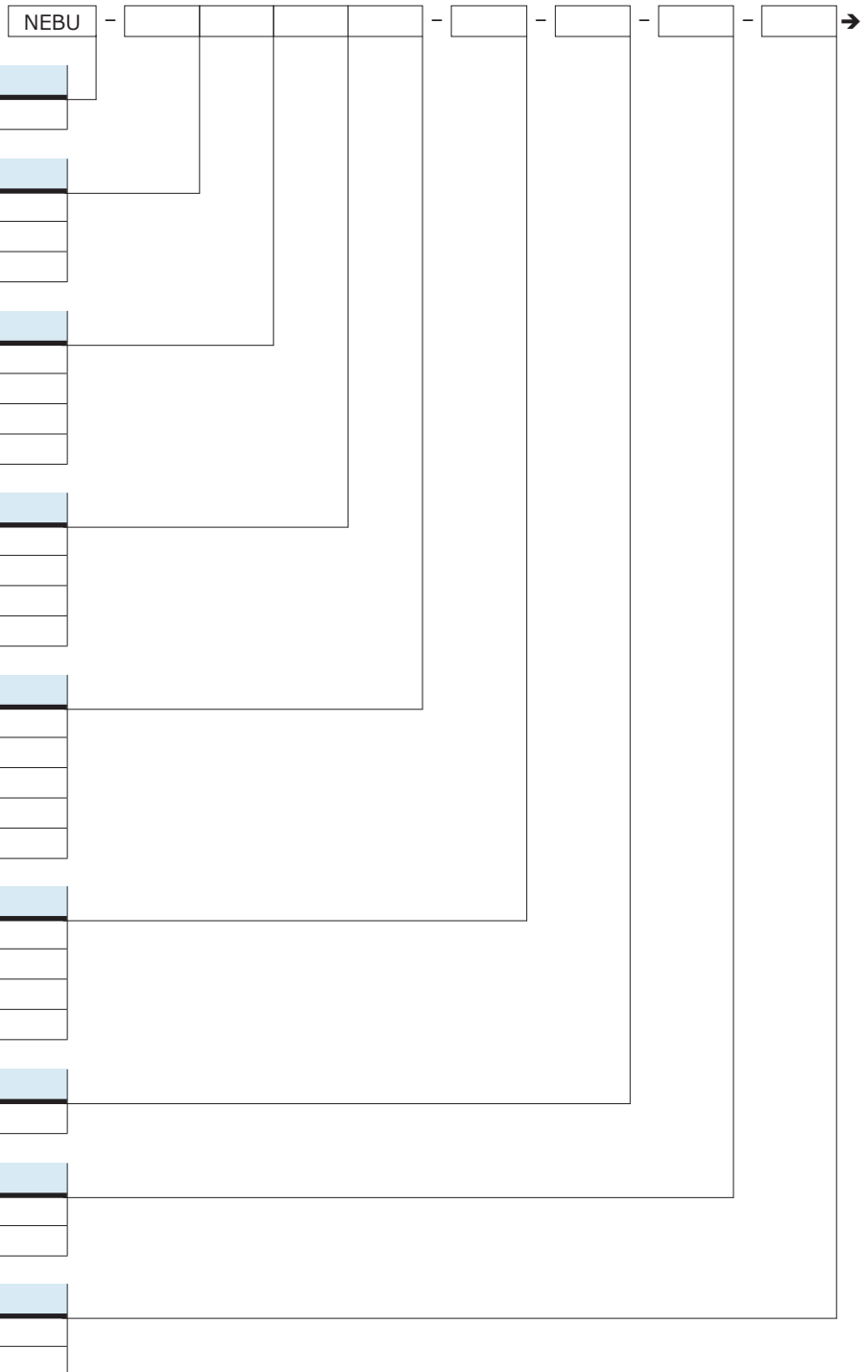

機能	
NEBU	ケーブル付ソケット

配線方式 (左側)	
LE	バラ線
M8	M8ソケット
M12	M12ソケット

配線方式 (左側)	
無記入	バラ線
G	ストレート
W	エルボ
R	回転可能

ピン/線の数 (左側)	
3	3ピン
4	4ピン
5	5ピン
8	8ピン

表示	
無記入	LEDなし (標準)
P	LED, PNP
N	LED, NPN
L	LED, DC
P2	LEDx2, PNP

ケーブル特性	
P	基本
K	標準
E	ケーブルペア対応
R	ロボット対応

ケーブル長さ	
0.1~30	0.1~30m

名称記入ラベルホルダ	
無記入	名称記入ラベルホルダ付 (標準)
N	名称記入ラベルホルダなし

ケーブル断面積	
無記入	標準
Q8N	1mm ²

ケーブル付ソケットNEBU

型式コード

→



配線方式 (右側)	
LE	バラ線
M8	M8プラグ
M12	M12プラグ, Aコード

配線方式 (右側)	
無記入	バラ線
G	ストレート
W	エルボ

ピン/線の数 (右側)	
2	2ピン
3	3ピン
4	4ピン
5	5ピン
8	8ピン

ケーブル付ソケット

テクニカルデータ：5ピンバラ線

FESTO

ケーブル付ソケット NEBU-LE5

- 入力/出力用ケーブル付ソケット
- 組み付け済
- ケーブル長さ1m
- 5線
- M12プラグ

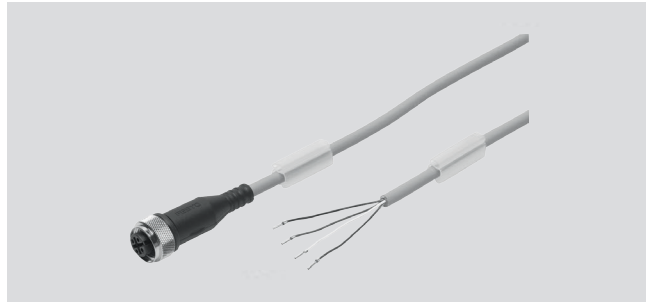

基本仕様	
認証	EN 61984 EN 61076-2-101
プラグコード	A
ケーブル断面積	[mm ²] 0.25x5
ケーブル径	[mm] 4.5
コンダクタ断面積	[mm ²] 0.25
ケーブル特性	標準
ケーブルテスト条件	耐屈曲性：Festo規格準拠 テスト条件はお問い合わせください ケーブルペア：曲げ半径75mmで500万サイクル

テクニカルデータ		
作動電圧範囲	[V]	0~60DC 0~60AC
許容電流負荷	[A]	4
耐サージ電圧	[kV]	1.5
保護等級 (EN 60529)		IP65, IP68, IP69K

材質	
芯色	青, 茶, グレー, 黒, 白
ハウジングの色	黒
ケーブル被服の色	グレー
ハウジング	TPE-U(PU)
絶縁被服	PP
ユニオンナット	真鍮ニッケルめっき
ケーブル被服	TPE-U(PU)
材質	RoHS対応

使用周囲条件		
使用周囲温度範囲	[°C]	-25~+70
ケーブル可動時の使用周囲温度範囲	[°C]	-5~+70
CEマーク (適合宣言書参照)		EU低電圧指令準拠
コンタミネーションレベル		3

ケーブル付ソケット

テクニカルデータ：5ピンバラ線

電気回路 (ソケット図)				
ソケット	ピン	芯 色 ¹⁾	ピン	プラグ
配線方式：5線 (バラ) - 5ピンM12プラグ				
-	-	BN : 茶	1	
	-	WH : 白	2	
	-	BU : 青	3	
	-	BK : 黒	4	
	-	GY : グレー	5	

1) IEC 757準拠

外形寸法図

CADデータのダウンロード → www.festo.jp/catalogue

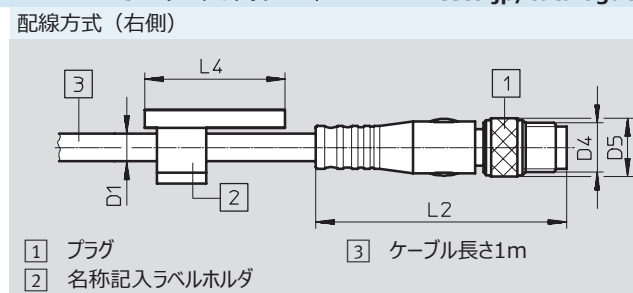
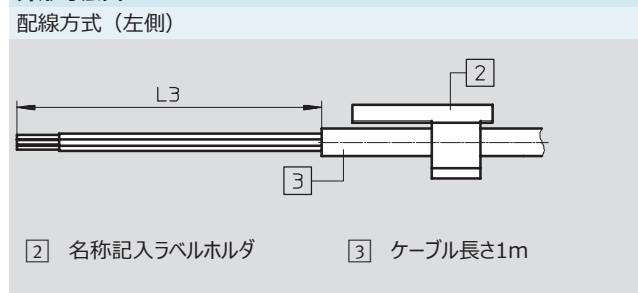

配線方式 (左側)	L3
NEBU	
バラ線	50

配線方式 (右側)	D1 ∅	D4	D5 ∅	L2	L3	L4	H1
NEBU							
ストレートプラグ	4.5	M12x1	15	54.5	-	23	-

型式データ

	ケーブル長さ [m]	ケーブル特性	取り出し方向	特殊機能	製品番号	型式
5線 (バラ) - 5ピンM12プラグ						
	1	標準	ストレート	-	569840	NEBU-LE5-K-1-M12G5

ケーブル付ソケット

テクニカルデータ：3ピンM8

FESTO

ケーブル付ソケット
NEBU-M8
SIM-M8

- 入力/出力用ケーブル付ソケット
- 両端組み付け済
- ケーブル長さ0.1~30m
- 3線
- M8

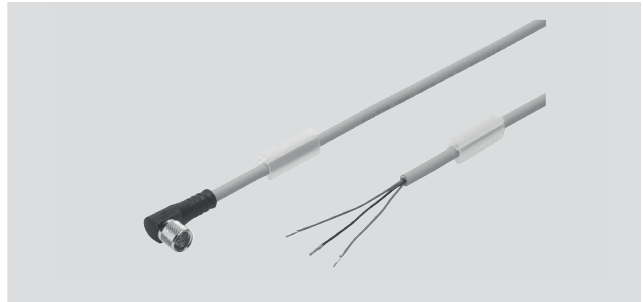

基本仕様			
認 証			EN 61076-2-104 EN 61984 EN 61076-2-101
ケーブル断面積		[mm ²]	0.25x3
ケーブル径		[mm]	4.5
コンダクタ断面積		[mm ²]	0.25
ケーブル特性	NEBU	コード -P-	基 本
		コード -K-	標 準
		コード -E-	ケーブルペア対応
		コード -R-	ロボット対応
	SIM	標 準	
ケーブルテスト条件			耐屈曲性：Festo規格準拠 テスト条件はお問い合わせください
	ケーブル特性	基 本	-
		標 準	ケーブルペア：曲げ半径75mm、500万サイクル
		ケーブルペア対応	ケーブルペア：曲げ半径28mm、500万サイクル
		ロボット対応	ねじり強度300,000サイクル以上、0.1/°270±m

テクニカルデータ				
作動電圧範囲	表示なし	[V]	0~60DC	0~60AC
	表示あり	[V]	10~30DC	-
許容電流負荷	回転不可ソケット	[A]	3	
	回転可能ソケット	[A]	0.5	
耐サージ電圧	回転不可ソケット, 切換状態表示なし	[kV]	1.5	
	回転可能ソケット	[kV]	0.8	
	切換状態表示付	[kV]	0.8	
保護等級 (EN 60529)	SIM		IP65, IP68	
	NEBU		IP65, IP68, IP69K	

ケーブル付ソケット

テクニカルデータ：3ピンM8

FESTO

材 質		
芯 色		青, 茶, 黒
ハウジングの色		黒
ケーブル被服の色		グレー
ハウジング		TPE-U(PU)
絶縁被服	ケーブル特性：標準 ケーブルヘアおよびロボット対応	PP
	ケーブル特性：基本, 標準	PVC-P
ユニオンナット		真鍮ニッケルめっき
ケーブル被服	ケーブル特性：標準 ケーブルヘアおよびロボット対応	TPE-U(PU)
	ケーブル特性：基本	PVC-P
材 質	全種類	RoHS対応
	ケーブル特性：ケーブルヘアおよびロボット対応	ハロゲンフリー
特殊機能	NEBU ケーブル特性：ケーブルヘアおよび ロボット対応	耐油性

使用周囲条件			
使用周囲温度範囲	ケーブル特性：基本, 標準	[°C]	-25~+70
	ケーブル特性：ケーブルヘアおよび ロボット対応	[°C]	-25~+80
ケーブル可動時の使用周囲 温度範囲	ケーブル特性：標準	[°C]	-5~+70
	ケーブル特性：基本 ケーブルヘアロボット対応	[°C]	-5~+80
CEマーク (適合宣言書参照)	切換状態表示付		-
	切換状態表示なし		EU低電圧指令準拠
コンタミネーションレベル			3

ケーブル付ソケット

テクニカルデータ：3ピンM8

FESTO

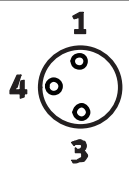
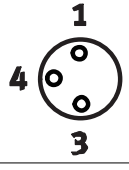
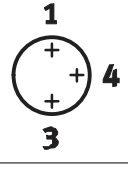
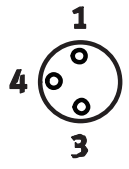
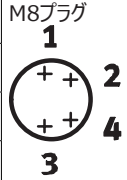
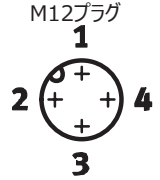
電気回路 (ソケット図)					
ソケット	ピン	芯 色 ¹⁾	ピン	プラグ	
配線方式：3ピンM8ソケット - バラ					
	1	BN : 茶	-	-	
	3	BU : 青	-		
	4	BK : 黒	-		
配線方式：3ピンM8ソケット - 3ピンプラグ					
	1	BN : 茶	1		
	3	BU : 青	3		
	4	BK : 黒	4		
配線方式：3ピンM8ソケット - 4ピンプラグ					
	1	BN : 茶	1		
	-	-	2		
	3	BU : 青	3		
	4	BK : 黒	4		

1) IEC 757準拠

電気回路 - 切換状態表示

表示コードP

NPNノーマルオープン

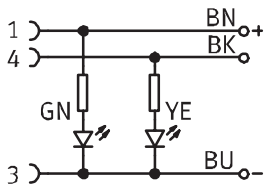

表示コードN

PNPノーマルオープン

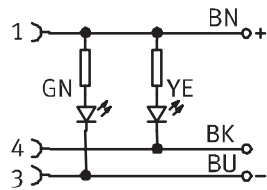

ケーブル付ソケット

テクニカルデータ：3ピンM8

外形寸法図

CADデータのダウンロード → www.festo.jp/catalogue

配線方式（左側）

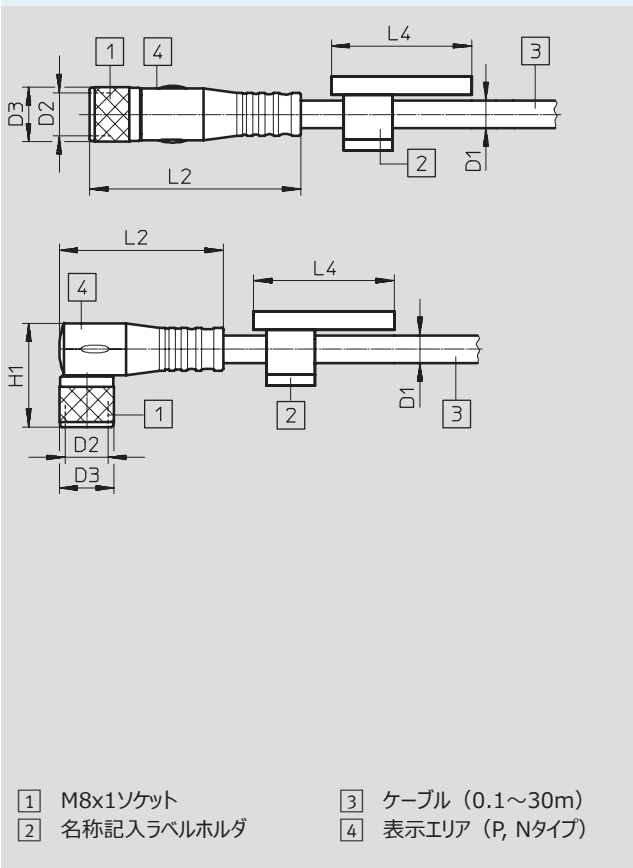

配線方式（右側）

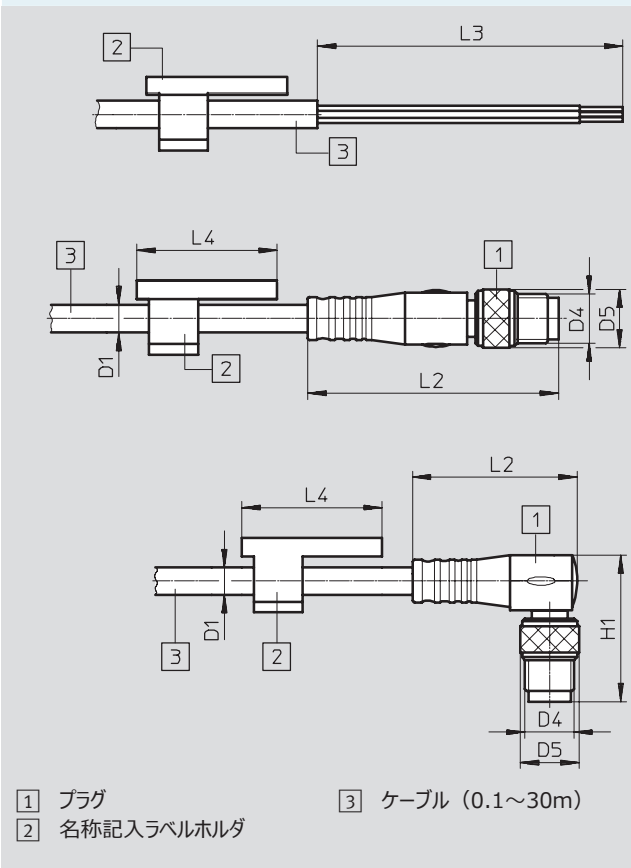

配線方式（左側）	D1 ∅	D2	D3 ∅	L2	L4	H1
NEBU						
ストレートソケット	4.5	M8x1	9	34.6	23	-
エルボソケット	4.5	M8x1	9	26.9	23	17
回転可能ソケット	4.5	M8x1	10	20.9	23	16.3
NEBU, 表示付						
ストレートソケット	3.4	M8x1	9	34.6	23	-
エルボソケット	3.4	M8x1	9	26.9	23	17
SIM						
ストレートソケット	4.5	M8x1	9	34.4	-	-
エルボソケット	4.5	M8x1	9	26.8	-	16.8

配線方式（右側）	D1 ∅	D4	D5 ∅	L2	L3	L4	H1
NEBU							
バラ	4.5	-	-	-	50	23	-
ストレートプラグ	4.5	M8x1	9.6	41.1	-	23	-
	4.5	M12x1	15	54.5	-	23	-
エルボプラグ	4.5	M8x1	9.6	26.9	-	23	24
	4.5	M12x1	15	37.5	-	23	33.2
NEBU, 表示付							
ストレートプラグ	3.4	M8x1	9	41.1	-	23	-
	3.4	M12x1	15	54.5	-	23	-
エルボプラグ	3.4	M8x1	9	26.9	-	23	24
	3.4	M12x1	15	37.5	-	23	33.2
SIM							
バラ	4.5	-	-	-	50	-	-

ケーブル付ソケット

テクニカルデータ：3ピンM8

FESTO

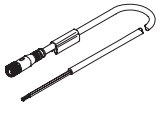
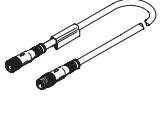
型式データ							
	ケーブル長さ [m]	ケーブル特性	取り出し方向	特殊機能	製品番号	型式	
3ピンM8ソケット - バラ線							
	2.5	標準	ストレート	-	541333	NEBU-M8G3-K-2.5-LE3	
				-	159420	SIM-M8-3GD-2,5-PU	
				エルボ	-	541338	NEBU-M8W3-K-2.5-LE3
					-	159422	SIM-M8-3WD-2,5-PU
					回転可能ソケット	8001660	NEBU-M8R3-K-2.5-LE3
			NPN ノーマルオープン 切換状態表示 (黄) Ready状態表示 (緑)	541336	NEBU-M8W3N-K-2.5-LE3		
				159426	SIM-M8-3WD-2,5-NSL-PU		
			PNP ノーマルオープン 切換状態表示 (黄) Ready状態表示 (緑)	541337	NEBU-M8W3P-K-2.5-LE3		
				159424	SIM-M8-3WD-2,5-PSL-PU		
			ロボット対応	ストレート	耐油性	569845	NEBU-M8G3-R-2.5-LE3
	エルボ	耐油性			569847	NEBU-M8W3-R-2.5-LE3	
	5	標準	ストレート	-	541334	NEBU-M8G3-K-5-LE3	
				-	159421	SIM-M8-3GD-5-PU	
				エルボ	-	541341	NEBU-M8W3-K-5-LE3
					-	159423	SIM-M8-3WD-5-PU
					回転可能ソケット	8001661	NEBU-M8R3-K-5-LE3
			NPN ノーマルオープン 切換状態表示 (黄) Ready状態表示 (緑)	541339	NEBU-M8W3N-K-5-LE3		
				159427	SIM-M8-3WD-5-NSL-PU		
			PNP ノーマルオープン 切換状態表示 (黄) Ready状態表示 (緑)	541340	NEBU-M8W3P-K-5-LE3		
				159425	SIM-M8-3WD-5-PSL-PU		
ケーブルベア対応			ストレート	耐油性	569843	NEBU-M8G3-E-5-LE3	
ロボット対応	ストレート	耐油性	569846	NEBU-M8G3-R-5-LE3			
10	標準	ストレート	-	541332	NEBU-M8G3-K-10-LE3		
			-	192964	SIM-M8-3GD-10-PU		
		エルボ	-	541335	NEBU-M8W3-K-10-LE3		
			-	192965	SIM-M8-3WD-10-PU		
	ケーブルベア対応	ストレート	耐油性	569842	NEBU-M8G3-E-10-LE3		
	ロボット対応	ストレート	耐油性	8003129	NEBU-M8G3-R-10-LE3		
	3ピンM8ソケット - 3ピンM8プラグ						
		0.5	標準	ストレート - ストレート	-	541346	NEBU-M8G3-K-0.5-M8G3
1		標準	ストレート - ストレート	-	541347	NEBU-M8G3-K-1-M8G3	
1.5		標準	ストレート - ストレート	-	8003133	NEBU-M8G3-K-1.5-M8G3	
2		標準	ストレート - ストレート	-	8003131	NEBU-M8G3-K-2-M8G3	
2.5		標準	ストレート - ストレート	-	541348	NEBU-M8G3-K-2.5-M8G3	
3		標準	ストレート - ストレート	-	8003132	NEBU-M8G3-K-3-M8G3	
3.5		ケーブルベア対応	ストレート - ストレート	耐油性	559364	NEBU-M8G3-E-3.5-M8G3	
5		標準	ストレート - ストレート	-	541349	NEBU-M8G3-K-5-M8G3	
10		標準	ストレート - ストレート	-	569844	NEBU-M8G3-K-10-M8G3	

ケーブル付ソケット

テクニカルデータ：3ピンM8

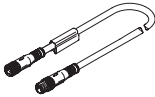
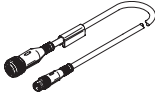
型式データ						
	ケーブル 長さ [m]	ケーブル特性	取り出し方向	特殊機能	製品番号	型 式
3ピンM8ソケット - 4ピンM8プラグ						
	2.5	標 準	ストレート - ストレート	-	554037	NEBU-M8G3-K-2.5-M8G4
3ピンM8ソケット - 3ピンM12プラグ						
	0.5	標 準	ストレート - ストレート	-	8000209	NEBU-M8G3-K-0.5-M12G3

ケーブル付ソケット

テクニカルデータ：4ピンM8

FESTO

ケーブル付ソケット
NEBU-M8
SIM-M8

- 入力/出力用ケーブル付ソケット
- 両端組み付け済
- ケーブル長さ0.1~30m
- 4線
- M8



基本仕様				
認 証				EN 61076-2-104 EN 61984 EN 61076-2-101
ケーブル断面積			[mm ²]	0.25x4
ケーブル径	NEBU	表示付	[mm]	3.4
		表示なし	[mm]	4.5
	SIM		[mm]	4.5
コンダクタ断面積			[mm ²]	0.25
ケーブル特性	NEBU	コード -P-		基 本
		コード -K-		標 準
		コード -E-		ケーブルペア対応
		コード -R-		ロボット対応
	SIM			標 準
ケーブルテスト条件				耐屈曲性：Festo規格準拠 テスト条件はお問い合わせください
	ケーブル特性	基 本		-
		標 準		ケーブルペア：曲げ半径75mm、500万サイクル
		ケーブルペア対応		ケーブルペア：曲げ半径28mm、500万サイクル
		ロボット対応		ねじり強度300,000サイクル以上、0.1/°270±m

テクニカルデータ					
作動電圧範囲	NEBU	表示なし	[V]	0~30DC	0~30AC
		表示あり	[V]	21.6~30DC	21.6~30AC
	SIM		[V]	0~30DC	0~30AC
許容電流負荷			[A]	3	
耐サージ電圧	NEBU		[kV]	0.8	
	SIM		[kV]	0.8	
保護等級 (EN 60529)	NEBU			IP65, IP68, IP69K	
	SIM			IP65, IP68	

ケーブル付ソケット

テクニカルデータ：4ピンM8

FESTO

材 質		
芯 色		青, 茶, 黒, 白
ハウジングの色		黒
ケーブル被服の色		グレー
ハウジング		TPE-U(PU)
絶縁被服	ケーブル特性：標準 ケーブルヘアおよびロボット対応	PP
	ケーブル特性：基本, 標準	PVC-P
ユニオンナット		真鍮ニッケルめっき
ケーブル被服	ケーブル特性：標準 ケーブルヘアおよびロボット対応	TPE-U(PU)
	ケーブル特性：基本	PVC-P
材 質		RoHS対応
	ケーブル特性：ケーブルヘアおよびロボット対応	ハロゲンフリー
特殊機能	ケーブル特性：ケーブルヘアおよびロボット対応	耐油性

使用周囲条件			
使用周囲温度範囲	ケーブル特性：基本, 標準	[°C]	-25～+70
	ケーブル特性：ケーブルヘアおよび ロボット対応	[°C]	-25～+80
ケーブル可動時の 使用周囲温度範囲	ケーブル特性：標準	[°C]	-5～+70
	ケーブル特性：基本 ケーブルヘアロボット対応	[°C]	-5～+80
コンタミネーションレベル			3

ケーブル付ソケット

テクニカルデータ：4ピンM8

FESTO

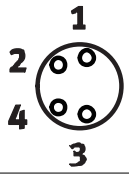
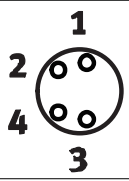
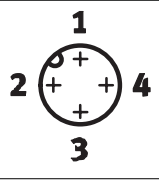
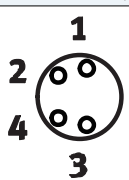
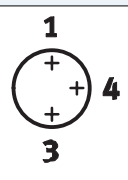
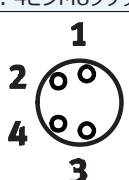
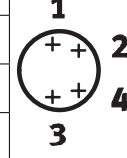
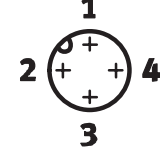
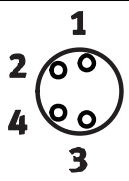
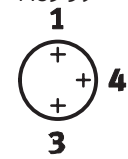
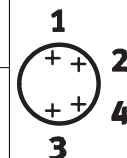
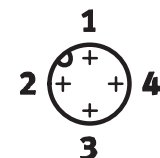
電気回路 (ソケット図)					
ソケット	ピン	芯 色 ¹⁾	ピン	プラグ	
配線方式：4ピンM8ソケット - バラ線					
	1	BN : 茶	-	-	
	2	WH : 白	-	-	
	3	BU : 青	-	-	
	4	BK : 黒	-	-	
配線方式：4ピンM8ソケット - 2ピンプラグ					
	1	BN : 茶	-		
	2	WH : 白	-		
	3	BU : 青	3		
	4	BK : 黒	4		
配線方式：4ピンM8ソケット - 3ピンプラグ					
	1	BN : 茶	1		
	2	WH : 白	-		
	3	BU : 青	3		
	4	BK : 黒	4		
配線方式：4ピンM8ソケット - 4ピンプラグ					
	1	BN : 茶	1	M8プラグ	M12プラグ
	2	WH : 白	2		
	3	BU : 青	3		
	4	BK : 黒	4		
配線方式：4ピンM8ソケット, 表示 (コードL) 付					
	1	-	1	バラ線	M8プラグ
	2	-	2		
	3	BK : 黒	3	M8プラグ	M12プラグ
	4	BK : 黒	4		

1) IEC 757準拠

電気回路 - 切換状態表示

表示コードL

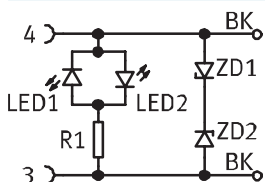

ケーブル付ソケット

テクニカルデータ：4ピンM8

外形寸法図

CADデータのダウンロード → www.festo.jp/catalogue

配線方式（左側）

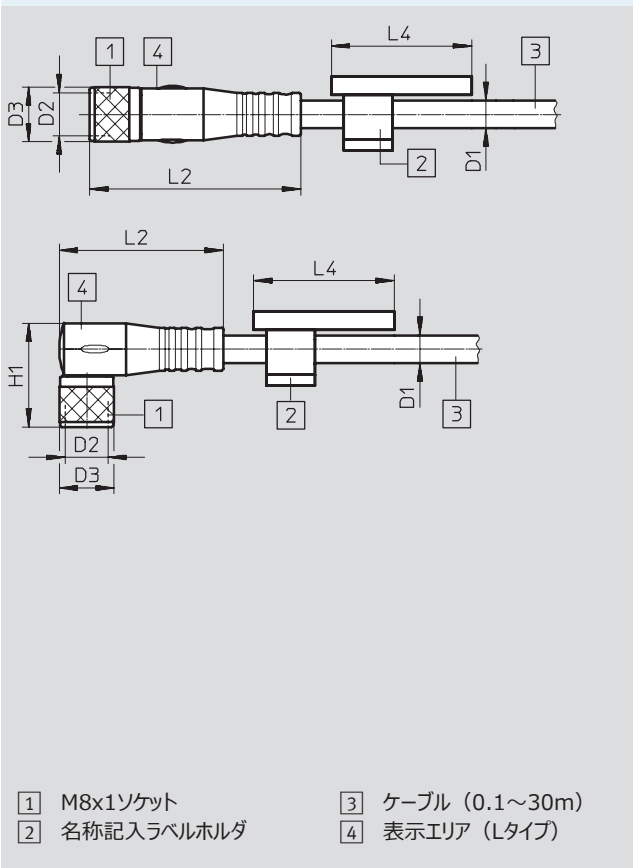

配線方式（右側）

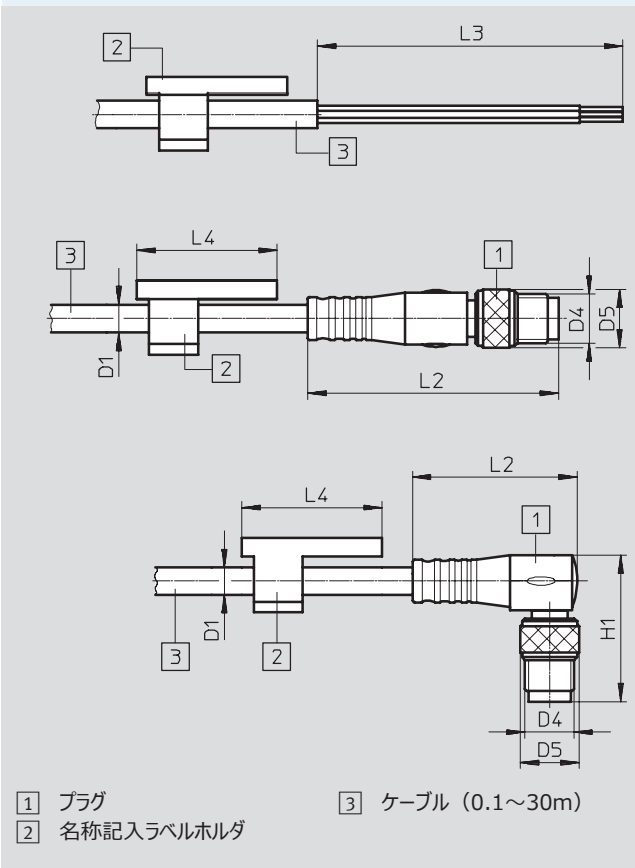

配線方式（左側）	D1 ∅	D2	D3 ∅	L2	L4	H1
NEBU						
ストレートソケット	4.5	M8x1	9	34.6	23	-
エルボソケット	4.5	M8x1	9	26.9	23	17
回転可能ソケット	4.5	M8x1	10	20.9	23	16.3
NEBU, 表示付						
ストレートソケット	3.4	M8x1	9	34.6	23	-
エルボソケット	3.4	M8x1	9	26.9	23	17
SIM						
ストレートソケット	4.5	M8x1	9	34.4	-	16.8
エルボソケット	4.5	M8x1	9	26.8	-	16.8

配線方式（右側）	D1 ∅	D4	D5 ∅	L2	L3	L4	H1
NEBU							
バラ	4.5	-	-	-	50	23	-
ストレートプラグ	4.5	M8x1	9.6	41.1	-	23	-
	4.5	M12x1	15	54.5	-	23	-
エルボプラグ	4.5	M8x1	9.6	26.9	-	23	24
	4.5	M12x1	15	37.5	-	23	33.2
NEBU, 表示付							
ストレートプラグ	3.4	M8x1	9	41.1	-	23	-
	3.4	M12x1	15	54.5	-	23	-
エルボプラグ	3.4	M8x1	9	26.9	-	23	24
	3.4	M12x1	15	37.5	-	23	33.2
SIM							
バラ	4.5	-	-	-	50	-	-

ケーブル付ソケット

テクニカルデータ：4ピンM8

FESTO

型式データ						
	ケーブル 長さ [m]	ケーブル特性	取り出し方向	特殊機能	製品番号	型 式
4ピンM8ソケット - バラ線						
	2.5	標準	ストレート	-	541342	NEBU-M8G4-K-2.5-LE4
					158960	SIM-M8-4GD-2,5-PU
			エルボ	-	541344	NEBU-M8W4-K-2.5-LE4
				-	158962	SIM-M8-4WD-2,5-PU
	5	標準	ストレート	-	541343	NEBU-M8G4-K-5-LE4
				-	158961	SIM-M8-4GD-5-PU
			エルボ	-	541345	NEBU-M8W4-K-5-LE4
				-	158963	SIM-M8-4WD-5-PU
9	標準	ストレート	-	8003130	NEBU-M8G4-K-9-LE4	
10	標準	エルボ	-	575833	NEBU-M8W4-K-10-LE4	
4ピンM8ソケット - 4ピンM8プラグ						
	2	ロボット対応	ストレート - ストレート	耐油性	556946	NEBU-M8G4-R-2-M8G4
	2.5	標準	ストレート - ストレート	-	554035	NEBU-M8G4-K-2.5-M8G4

ケーブル付ソケット

テクニカルデータ：3ピンM12

FESTO

ケーブル付ソケット SIM-M12

- 入力/出力用ケーブル付ソケット
- 組み付け済
- ケーブル長さ2.5m, 3m, 5m
- 3線
- M12



基本仕様	
認証	EN 61984 EN 61076-2-101
プラグコード	A
ケーブル断面積	[mm ²] 0.25x3
SIM-__-RS	[mm ²] 0.5x3
ケーブル径	[mm] 4.5
SIM-__-RS	[mm] 5.2
コンダクタ断面積	[mm ²] 0.25
ケーブル特性	標準
ケーブルテスト条件	耐屈曲性：Festo規格準拠 テスト条件はお問い合わせください ケーブルペア：曲げ半径75mm、500万サイクル

テクニカルデータ				
作動電圧範囲	切換状態表示なし	[V]	0~250DC	0~250AC
	切換状態表示付	[V]	10~30DC	-
	SIM-__-RS	[V]	0~70DC	0~45AC
許容電流負荷		[A]	4	
耐サージ電圧	切換状態表示なし	[kV]	2.5	
	切換状態表示付	[kV]	0.8	
	SIM-__-RS	[kV]	2.5	
保護等級 (EN 60529)			IP65, IP68	
	SIM-__-RS		IP65, IP67	

材質	
芯色	青, 茶, 黒
ハウジングの色	黒
ケーブル被服の色	グレー
SIM-__-RS	オレンジ
ハウジング	TPE-U(PU)
絶縁被服	PVC
ユニオンナット	真鍮ニッケルめっき
ケーブル被服	TPE-U(PU)
SIM-__-RS	PVC (放射線架橋)
材質	RoHS対応, 銅およびPTFE不使用

ケーブル付ソケット

テクニカルデータ：3ピンM12

FESTO

使用周囲条件			
使用周囲温度範囲		[°C]	-25~+70
	SIM-__-RS	[°C]	-25~+80
ケーブル可動時の 使用周囲温度範囲		[°C]	-5~+70
	SIM-__-RS	[°C]	0~+80
CEマーク (適合宣言書参照)	切換状態表示なし		EU低電圧指令準拠
	SIM-__-RS		-
コンタミネーションレベル			3

電気回路 (ソケット図)				
ソケット	ピン	芯 色 ¹⁾	ピン	プラグ
配線方式：3ピンM12ソケット - バラ線				
	1	BN : 茶	-	-
	2	-	-	
	3	BU : 青	-	
	4	BK : 黒	-	
	5	-	-	

1) IEC 757準拠

外形寸法図

配線方式 (左側)

① M12x1ソケット
② 名称記入ラベルホルダ
③ ケーブル (2.5m, 3mまたは5m)
④ 表示エリア (PSLタイプ)

CADデータのダウンロード → www.festo.jp/catalogue

配線方式 (右側)

② 名称記入ラベルホルダ
③ ケーブル (2.5m, 3mまたは5m)

配線方式 (左側)	D1 ∅	D2	D3 ∅	L2	L4	H1
SIM						
ストレートソケット	4.5	M12x1	15	48.5	-	-
エルボソケット	4.5	M12x1	-	37.5	-	26
SIM-__-RS						
ストレートソケット	5.2	M12x1	15	38	-	-
エルボソケット	5.2	M12x1	13.5	31	-	25

配線方式 (右側)	D1 ∅	L3
SIM		
バラ	4.5	50
SIM-__-RS		
バラ	5.2	50

ケーブル付ソケット

テクニカルデータ：3ピンM12

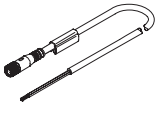
型式データ						
	ケーブル 長さ [m]	ケーブル特性	取り出し方向	特殊機能	製品番号	型式
3ピンM12ソケット - バラ線						
	2.5	標準	ストレート	-	159428	SIM-M12-3GD-2,5-PU
			エルボ	-	159430	SIM-M12-3WD-2,5-PU
				NPN ノーマルオープン 切換状態表示 (黄) Ready状態表示 (緑)	159434	SIM-M12-3WD-2,5-NSL-PU
	3	標準	ストレート	耐溶接スパッタ	30450	SIM-M12-RS-3GD-3
			エルボ	耐溶接スパッタ	30451	SIM-M12-RS-3WD-3
	5	標準	ストレート	-	159429	SIM-M12-3GD-5-PU
				エルボ	-	159431
			エルボ	NPN ノーマルオープン 切換状態表示 (黄) Ready状態表示 (緑)	159435	SIM-M12-3WD-5-NSL-PU

ケーブル付ソケット

テクニカルデータ：5ピンM12

FESTO

ケーブル付ソケット
NEBU-M12
SIM-M12

- 入力/出力用ケーブル付ソケット
- 両端組み付け済
- ケーブル長さ0.1~30m
- 5線
- M12

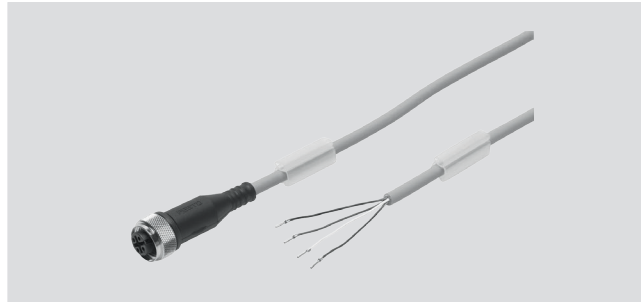

基本仕様			
認 証			EN 61076-2-101 EN 61984 EN 61076-2-104
ケーブル断面積	2線	[mm ²]	0.25x2
	3線	[mm ²]	0.25x3
	4線	[mm ²]	0.25x4
	5線	[mm ²]	0.25x5
	NEBU-M12G5-__-Q8N-M12G5	[mm ²]	1x5
ケーブル径	NEBU/SIM 表示 (コードL) 付	[mm]	3.4
	表示なし	[mm]	4.5
	NEBU-M12G5-__-Q8N-M12G5	[mm]	7
コンダクタ断面積	NEBU/SIM	[mm ²]	0.25
	NEBU-M12G5-__-Q8N-M12G5	[mm ²]	1
ケーブル特性	NEBU	コード -P-	基 本
		コード -K-	標 準
		コード -E-	ケーブルベア対応
		コード -R-	ロボット対応
	SIM	標 準	
ケーブルテスト条件			曲げ強度：Festo規格準拠
			テスト条件はお問い合わせください
	ケーブル特性 基 本		-
	標 準		ケーブルベア：曲げ半径75mm、500万サイクル
	ケーブルベア対応		ケーブルベア：曲げ半径28mm、500万サイクル
ロボット対応		ねじり強度：> 300,000サイクル, 0.1/°270±m	

テクニカルデータ					
作動電圧範囲	NEBU/SIM	M8プラグ付	[V]	0~30DC	0~30AC
		3線, 4線	[V]	0~250DC	0~250AC
		5線	[V]	0~60DC	0~60AC
		表示 (コード-P-NまたはP2) 付	[V]	10~30DC	-
通電容量	NEBU/SIM	その他のタイプ	[A]	4	
		M8プラグ付	[A]	3	
耐サージ電圧			[kV]	1.5	
		4ピンM8プラグ付, 切換状態表示付	[kV]	0.8	
		3ピンまたは4ピン (バラ) 付	[kV]	2.5	
保護等級 (EN 60529)	SIM			IP65, IP68	
	NEBU			IP65, IP68, IP69K	

ケーブル付ソケット

テクニカルデータ：5ピンM12

FESTO

材 質		
芯 色		青, 茶, 黒, 白, グレー
ハウジングの色		黒
ケーブル被服の色		グレー
ハウジング		TPE-U(PU)
絶縁被服	ケーブル特性：ケーブルベア対応 ロボット対応標準	PP
	ケーブル特性：基本	PVC-P
ユニオンナット		真鍮ニッケルめっき
ケーブル被服	ケーブル特性：標準, ケーブルベア対応 ロボット対応	TPE-U(PU)
	ケーブル特性：基本	PVC
材 質		RoHS対応
	ケーブル特性：ケーブルベア対応, ロボット対応	ハロゲンフリー
特殊機能	ケーブル特性：ケーブルベア対応, ロボット対応	耐油性

使用周囲条件			
使用周囲温度範囲	ケーブル特性：基本, 標準	[°C]	-25～+70
	ケーブル特性：ケーブルベア対応 ロボット対応	[°C]	-25～+80
ケーブル可動時の 使用周囲温度範囲	ケーブル特性：標 準	[°C]	-5～+70
	ケーブル特性：基本, ケーブルベア 対応, ロボット対応	[°C]	-5～+80
CEマーク (適合宣言書参照)	NEBU	切換状態表示付	EU低電圧指令準拠
		切換状態表示なし	-
		4ピンM8プラグ付	-
	NEBU-M12G5-__-Q8N-M12G5	EU低電圧指令準拠	
	SIM		EU低電圧指令準拠
コンタミネーションレベル			3

ケーブル付ソケット

テクニカルデータ：5ピンM12

FESTO

ワイヤへの配置 (ソケット図)						
ソケット	ピン	芯 色 ¹⁾	ピン	プラグ		
配線方式, 5ピンM12ソケット - バラ線						
		3線	4線	5線		
	1	BN : 茶	BN : 茶	BN : 茶	-	
	2	-	WH : 白	WH : 白	-	
	3	BU : 青	BU : 青	BU : 青	-	
	4	BK : 黒	BK : 黒	BK : 黒	-	
5	-	-	GY : グレー	-		
配線方式, 5ピンM12ソケット - 2線ケーブル - 4ピンプラグ						
	1		BN : 茶	1		
	2		-	-		
	3		BU : 青	2		
	4		-	-		
	5		-	-		
配線方式, 5ピンM12ソケット - 3線ケーブル - 3ピン/4ピンプラグ						
	1		BN : 茶	1		
	2		-	-		
	3		BU : 青	3		
	4		BK : 黒	4		
	5		-	-		
配線方式, 5ピンM12ソケット - 4ピンプラグ						
	1		BN : 茶	1	M8プラグ	M12プラグ
	2		WH : 白	2		
	3		BU : 青	3		
	4		BK : 黒	4		
	5		-	-		
配線方式, 5ピンM12ソケット - 5ピンプラグ						
	1		BN : 茶	1		
	2		WH : 白	2		
	3		BU : 青	3		
	4		BK : 黒	4		
	5		GY : グレー	5		

1) IEC 757準拠

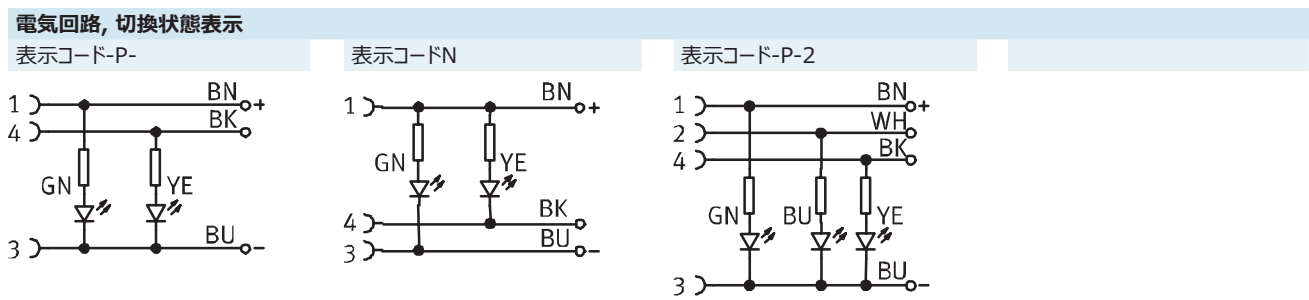

ケーブル付ソケット

テクニカルデータ：5ピンM12

外形寸法図

配線方式, 左側

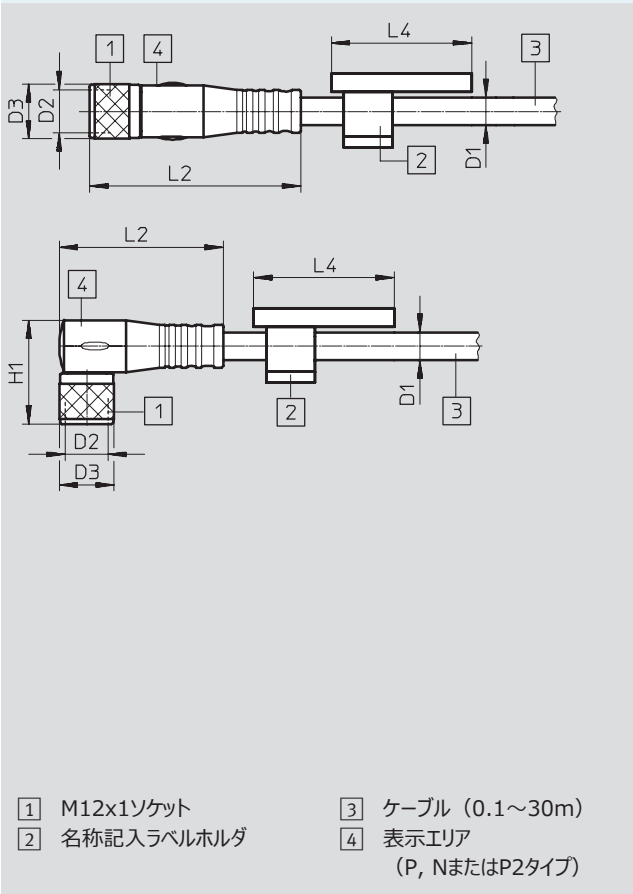

CADデータのダウンロード → www.festo.jp/catalogue

配線方式, 右側

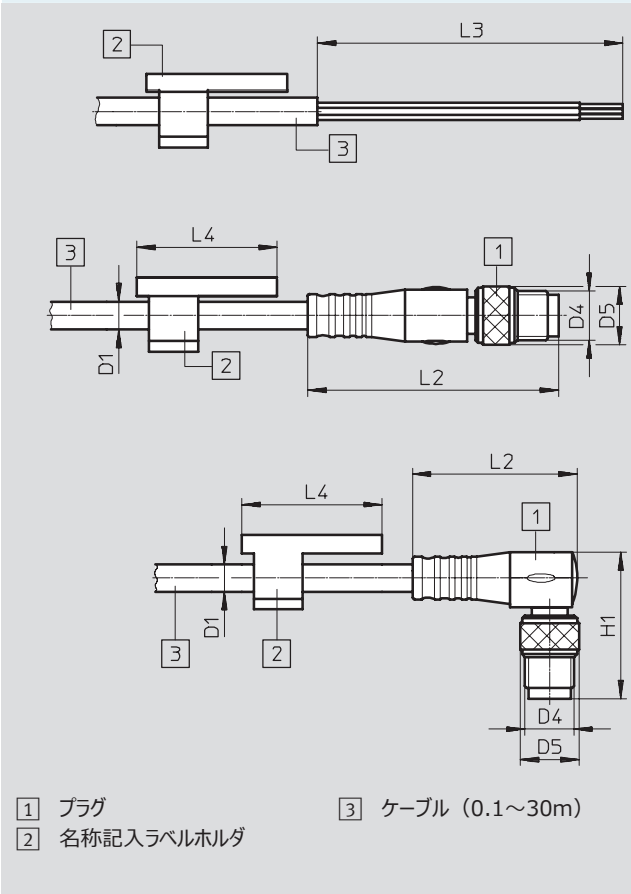

配線方式, 左側	D1 ∅	D2	D3 ∅	L2	L4	H1
NEBU						
ストレートソケット	4.5	M12x1	15	47.5	23	-
エルボソケット	4.5	M12x1	15	37.5	23	26
NEBU, 表示付						
エルボソケット	4.5	M12x1	15	37.5	23	26
NEBU-M12G5-__-Q8N-M12G5						
ストレートソケット	7	M12x1	15	47.5	-	-
SIM						
ストレートソケット	4.5	M12x1	15	48.5	-	-
エルボソケット	4.5	M12x1	-	37.5	-	26

配線方式, 右側	D1 ∅	D4	D5 ∅	L2	L3	L4	H1
NEBU							
バラ	4.5	-	-	-	50	23	-
ストレートプラグ	4.5	M8x1	9.6	41.1	-	23	-
	4.5	M12x1	15	54.5	-	23	-
エルボプラグ	4.5	M8x1	9.6	26.9	-	23	24
	4.5	M12x1	15	37.5	-	23	33.2
NEBU, 表示付							
バラ	4.5	-	-	-	50	23	-
ストレートプラグ	4.5	M8x1	9	41.1	-	23	-
	4.5	M12x1	15	54.5	-	23	-
エルボプラグ	4.5	M8x1	9	26.9	-	23	24
	4.5	M12x1	15	37.5	-	23	33.2
NEBU-M12G5-__-Q8N-M12G5							
ストレートプラグ	7	M12x1	15	54.5	-	-	-
SIM							
バラ	4.5	-	-	-	50	-	-

ケーブル付ソケット

テクニカルデータ：5ピンM12

FESTO

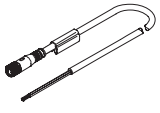
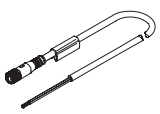
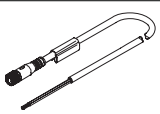
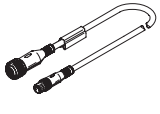
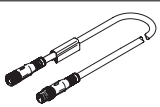
型式データ						
	ケーブル長さ [m]	ケーブル特性	取り出し方向	特殊機能	製品番号	型式
5ピンM12ソケット - 3線 (バラ)						
	2.5	標準	ストレート	-	541363	NEBU-M12G5-K-2.5-LE3
				PNP ノーマルオープン 切換状態表示	541366	NEBU-M12W5P-K-2.5-LE3
			エルボ	-	541367	NEBU-M12W5-K-2.5-LE3
				NPN ノーマルオープン 切換状態表示	541365	NEBU-M12W5N-K-2.5-LE3
	5	標準	ストレート	-	541364	NEBU-M12G5-K-5-LE3
				-	541370	NEBU-M12W5-K-5-LE3
			エルボ	NPN ノーマルオープン 切換状態表示	541368	NEBU-M12W5N-K-5-LE3
				PNP ノーマルオープン 切換状態表示	541369	NEBU-M12W5P-K-5-LE3
5ピンM12ソケット - 4線 (バラ)						
	2.5	標準	ストレート	-	550326	NEBU-M12G5-K-2.5-LE4
			エルボ	-	550325	NEBU-M12W5-K-2.5-LE4
	5	標準	ストレート	-	541328	NEBU-M12G5-K-5-LE4
				-	164259	SIM-M12-4GD-5-PU
			エルボ	-	541329	NEBU-M12W5-K-5-LE4
				-	164258	SIM-M12-4WD-5-PU
	7	標準	ストレート	-	8003134	NEBU-M12G5-K-7-LE4
	10	標準	エルボ	-	569841	NEBU-M12W5-K-10-LE4
5ピンM12ソケット - 5線 (バラ)						
	2.5	標準	ストレート	-	541330	NEBU-M12G5-K-2.5-LE5
				-	175715	SIM-M12-5GD-2,5-PU
			エルボ	-	567843	NEBU-M12W5-K-2.5-LE5
				-	567844	NEBU-M12W5-K-5-LE5
	5	標準	ストレート	-	541331	NEBU-M12G5-K-5-LE5
				-	175716	SIM-M12-5GD-5-PU
			エルボ	-	567844	NEBU-M12W5-K-5-LE5
				-	554038	NEBU-M12G5-K-10-LE5
10	標準	ストレート	-	554038	NEBU-M12G5-K-10-LE5	
5ピンM12ソケット - 4ピンM8プラグ						
	2.5	標準	ストレート - ストレート	-	554036	NEBU-M12G5-K-2.5-M8G4
			ケーブルペア対応	ストレート - ストレート	2線ケーブル ハロゲンフリー, 耐油性	554034 M8G4-V1
	ケーブルペア対応	ストレート - ストレート		3線ケーブル ハロゲンフリー, 耐油性	554033	NEBU-M12G5-E-2.5-W3-M8G4-V2
		5ピンM12ソケット - 4ピンM12プラグ				
	0.5	標準	ストレート - ストレート	-	8000208	NEBU-M12G5-K-0.5-M12G4

ケーブル付ソケット

テクニカルデータ：5ピンM12

FESTO

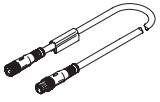
型式データ						
5ピンM12ソケット - 5ピンM12プラグ						
	0.5	標準	ストレート - エルボ	-	8003617	NEBU-M12G5-K-0.5-M12W5
			エルボ - エルボ	-	570733	NEBU-M12W5-K-0.5-M12W5
	2	標準	ストレート - エルボ	-	8003618	NEBU-M12G5-K-2-M12W5
			エルボ - エルボ	-	570734	NEBU-M12W5-K-2-M12W5
	5	ケーブルベア対応	ストレート - ストレート	コンダクタ断面積1mm ² 耐油性	574321	NEBU-M12G5-E-5-Q8N-M12G5
	7.5	ケーブルベア対応	ストレート - ストレート	コンダクタ断面積1mm ² 耐油性	574322	NEBU-M12G5-E-7.5-Q8N-M12G5
	10	ケーブルベア対応	ストレート - ストレート	コンダクタ断面積1mm ² 耐油性	574323	NEBU-M12G5-E-10-Q8N-M12G5

ケーブル付ソケット

テクニカルデータ：8ピンM12

FESTO

ケーブル付ソケット

NEBU-M12

SIM-M12-8

KM12-8

- 両端組み付け済
- ケーブル長さ：2m, 5m, 10m
15m
- 8線
- M12



基本仕様				
認証	NEBU/SIM		EN 61076-2-101	
ケーブル断面積	NEBU/SIM	[mm ²]	0.25x8 (スクリーン付)	
	KM12	[mm ²]	0.25x8	
ケーブル径	NEBU/SIM	[mm]	6.3	
	KM12	[mm]	6.2	
ワイヤエンド	NEBU/SIM		錫めっき	
取付方法	NEBU/SIM		ユニオンナット	
	KM12		ユニオンナット, ねじ接続ポート	
ケーブル特性	NEBU/SIM		標準	
ケーブル識別			名称記入ラベルホルダなし	
ケーブル曲げ半径	NEBU/SIM	ケーブル固定	[mm]	最小32
		ケーブル可動	[mm]	最小66

テクニカルデータ			
作動電圧範囲		[V DC]	0~30
		[V AC]	0~30
通電容量	40°C時	[A]	2
耐サージ電圧	NEBU/SIM	[kV]	0.8
保護等級	NEBU/SIM		IP67 (IEC 60529, 組付状態)
	KM12		IP68 (IEC 60529, 組付状態)

材質		
ケーブル被服の色	NEBU/SIM	グレー
ハウジング	NEBU/SIM	TPE-U (PUR)
絶縁被服	NEBU	PP
ユニオンナット		真鍮ニッケルめっき
ケーブル被服	NEBU/SIM	TPE-U (PUR)
	KM12	PUR
ピン接点	NEBU	真鍮 (金めっき)
	SIM/KM12	銅 (ニッケルめっきおよび金めっき)
材質	NEBU/SIM	RoHS対応
	KM12	-

使用周囲条件			
使用周囲温度範囲	NEBU	[°C]	-35~+85
		ケーブル可動	[°C]
	SIM	[°C]	-25~+85
		KM12	[°C]
コンタミネーションレベル	NEBU/SIM		3

ケーブル付ソケット

テクニカルデータ：8ピンM12

ワイヤへの配置 (ソケット図)				
ソケット	ピン	芯 色 ¹⁾	プラグ	
配線方式, 8ピンM12ソケット - バラ線				
	1	WH : 白	-	
	2	BN : 茶	-	
	3	GN : 緑	-	
	4	YE : 黄	-	
	5	GY : グレー	-	
	6	PK : ピンク	-	
	7	BU : 青	-	
	8	RD : 赤	-	
配線方式, 8ピンM12ソケット - 8ピンプラグ				
	1	WH : 白	1	
	2	BN : 茶	2	
	3	GN : 緑	3	
	4	YE : 黄	4	
	5	GY : グレー	5	
	6	PK : ピンク	6	
	7	BU : 青	7	
	8	RD : 赤	8	

1) IEC 757準拠

外形寸法図

配線方式 (左側)

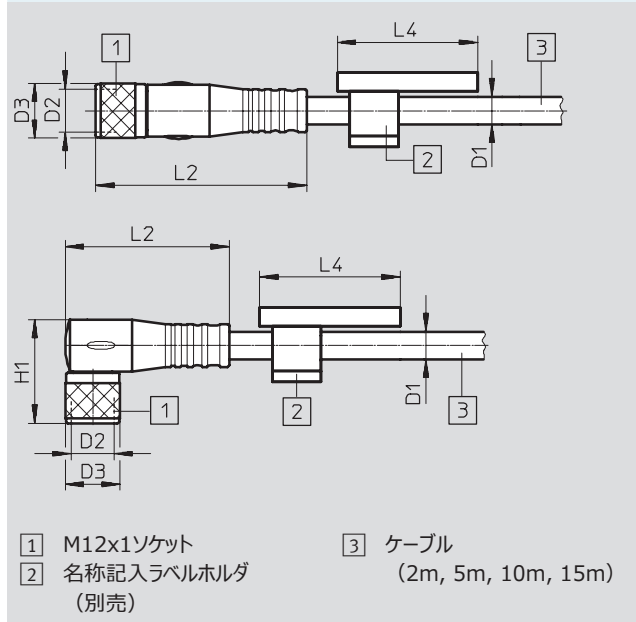

CADデータのダウンロード → www.festo.jp/catalogue

配線方式 (右側)

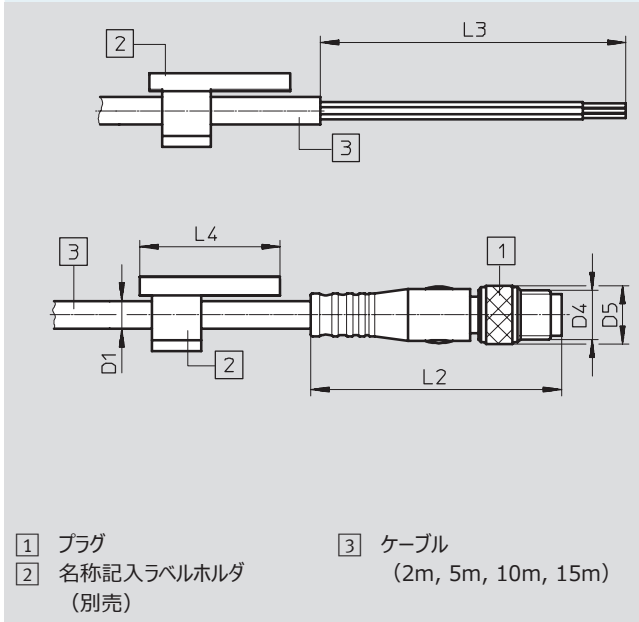

配線方式 (左側)	D1 ∅	D2	D3 ∅	L2	L4	H1
NEBU						
エルボソケット	6.3	M12x1	14.5	38	-	28
SIM						
ストレートソケット	6.3	M12x1	14.6	-	-	-
KM12						
ストレートソケット	6.2	M12x1	-	-	-	-

配線方式 (右側)	D1 ∅	D4	D5 ∅	L2	L3	L4
NEBU						
バラ	6.3	-	-	-	50	-
SIM						
バラ	6.3	-	-	-	50	-
KM12						
ストレートプラグ	6.2	M12x1	14.6	-	-	-

ケーブル付ソケット

FESTO

テクニカルデータ：8ピンM12

型式データ							
	ケーブル長さ [m]	ケーブル特性	取り出し方向	特殊機能	質量 [g]	製品番号	型式
8ピンM12ソケット - 8線 (バラ)							
	2	標準	エルボ	-	-	542256	NEBU-M12W8-K-2-N-LE8
			ストレート	-	-	525616	SIM-M12-8GD-2-PU
	5	標準	エルボ	-	-	542257	NEBU-M12W8-K-5-N-LE8
			ストレート	-	343	525618	SIM-M12-8GD-5-PU
	10	標準	エルボ	-	-	570007	NEBU-M12W8-K-10-N-LE8
			ストレート	-	-	570008	SIM-M12-8GD-10-PU
15	標準	エルボ	-	-	8048086	NEBU-M12W8-K-15-N-LE8	
8ピンM12ソケット, 8ピンM12プラグ							
	2	標準	ストレート - ストレート	-	156	525617	KM12-8GD8GS-2-PU

ケーブル付ソケット

テクニカルデータ：5ピン7/8"

ケーブル付ソケット NEBU-G78W5

- 電源サプライ用ケーブル付ソケット
- 組み付け済
- ケーブル長さ2m
- 5線
- 7/8"



基本仕様		
配線方式	エルボソケット/バラ	
	7/8"丸型プラグコネクタ	
	5ピン	
プラグコード	NFPA/T3.5.29 R1-2003	
規格	EN 61984	
ケーブル断面積	[mm ²]	1.5x5
ケーブル径	[mm]	8.7
ケーブル径公差	[mm]	±2
ケーブル特性	標準	
最小ケーブル曲げ半径	[mm]	65
作動電圧範囲	[V]	0~300DC
		0~300AC
耐サージ電圧	[kV]	4
40°C時の許容電流負荷	[A]	9
保護等級 (EN 60529)	IP65, IP67	
質量	[g]	300

材質	
ハウジング	TPE-U(PU)
ユニオンナット	真鍮ニッケルめっき
ピン接点	真鍮 (金めっき)
ケーブル被服	PUR
ケーブル特性	標準
材質	RoHS対応

使用周囲条件		
使用周囲温度範囲	[°C]	-20~+80
CEマーク (適合宣言書参照)	EU低電圧指令準拠	
コンタミネーションレベル	3	

ケーブル付ソケット

テクニカルデータ：5ピン7/8"

電気回路 (ソケット図)				
ソケット	ピン	芯 色 ¹⁾	ピン	プラグ
配線方式：5ピン7/8"ソケット - バラ線				
	1	SW : 黒	-	-
	2	BU : 青	-	
	3	GN : 緑/YE : 黄	-	
	4	BN : 茶	-	
	5	WH : 白	-	

1) IEC 757準拠

外形寸法図

配線方式 (左側)

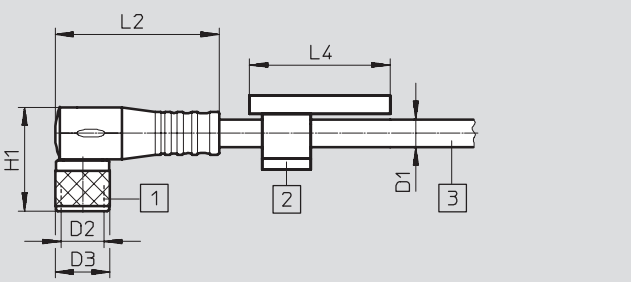

① 7/8"ソケット ③ ケーブル, 長さ2m
② 名称記入ラベルホルダ

CADデータのダウンロード → www.festo.jp/catalogue

配線方式 (右側)

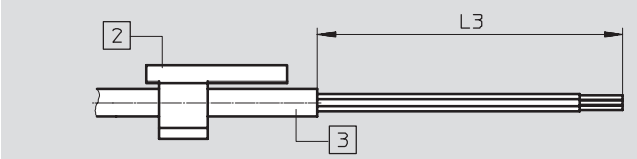

② 名称記入ラベルホルダ ③ ケーブル, 長さ2m

配線方式 (左側)	D1 ∅	D2	D3 ∅	L2	L4	H1
エルボソケット	8.7	7/8"	26	53	-	40.4

配線方式 (右側)	D1 ∅	D4	D5 ∅	L2	L3	L4	H1
バラ	4.5	-	-	-	-	-	-

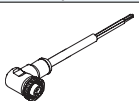
型式データ							
	ケーブル 長さ [m]	ケーブル特性	取り出し方向	特殊機能	製品番号	型 式	
5ピン7/8"ソケット - バラ線							
	2	標準	エルボ	-	573855	NEBU-G78W5-K-2-N-LE5	

ケーブル付ソケット

テクニカルデータ：3ピンクリップ

FESTO

ケーブル付ソケット SIM-K

- 入力/出力用ケーブル付ソケット
- 組み付け済
- ケーブル長さ2.5m, 5m, 10m
- 3線
- クリップによる取付



基本仕様	
認証	EN 61076-2-104 EN 61984
ケーブル径 [mm]	4.5
コンダクタ断面積 [mm ²]	0.25
ケーブル特性	標準
ケーブルテスト条件	耐屈曲性：Festo規格準拠 テスト条件はお問い合わせください ケーブルベア：曲げ半径75mm、500万サイクル

テクニカルデータ			
作動電圧範囲 [V]	0~60DC	0~60AC	
許容電流負荷 [A]	3		
耐サージ電圧 [kV]	1.5		
保護等級 (EN 60529)	IP65, IP67		

材質	
芯色	青, 茶, 黒
ハウジングの色	黒
ケーブル被服の色	グレー
ハウジング	TPE-U(PU)
絶縁被服	PVC
ケーブル被服	TPE-U(PU)
材質	RoHS対応

使用周囲条件		
使用周囲温度範囲 [°C]	-25~+70	
ケーブル可動時の使用周囲温度範囲 [°C]	-5~+70	
CEマーク (適合宣言書参照)	EU低電圧指令準拠	
コンタミネーションレベル	3	

ケーブル付ソケット

テクニカルデータ：3ピンクリップ

電気回路 (ソケット図)				
ソケット	ピン	芯 色 ¹⁾	ピン	プラグ
配線方式：3ピンクリップソケット - バラ線				
	1	BN：茶	-	-
	3	BU：青	-	
	4	BK：黒	-	

1) IEC 757準拠

外形寸法図

配線方式 (左側)

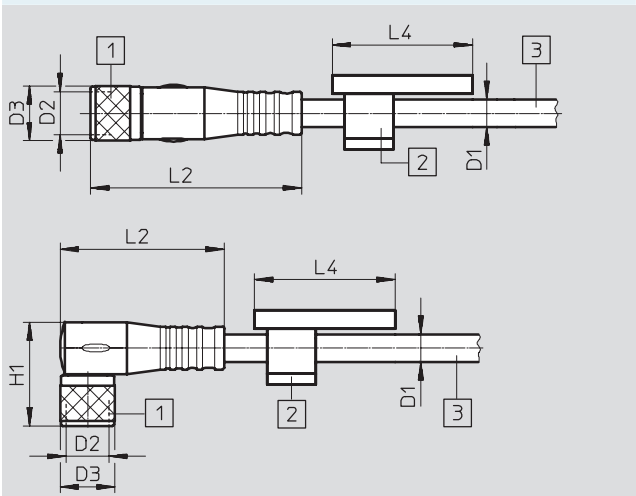

① ソケット
② 名称記入ラベルホルダ

③ ケーブル
(2.5m, 5m, 10m)

CADデータのダウンロード → www.festo.jp/catalogue

配線方式 (右側)

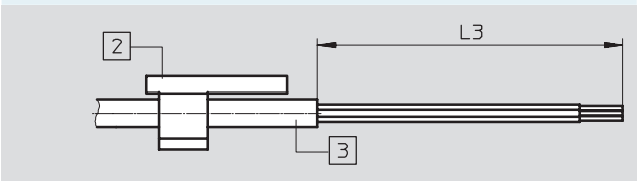

② 名称記入ラベルホルダ
③ ケーブル
(2.5m, 5m, 10m)

配線方式 (左側)	D1 ∅	D2	D3 ∅	L2	L4	H1
ストレートソケット	4.5	-	8.5	33.6	-	-
エルボソケット	4.5	8.3	8.5	26.1	-	18.4

配線方式 (右側)	D1 ∅	L3	L4	H1
バラ	4.5	50	-	-

型式データ						
	ケーブル 長さ [m]	ケーブル特性	取り出し方向	特殊機能	製品番号	型式
3ピンクリップソケット - バラ線						
	2.5	標準	ストレート	-	164257	SIM-K-GD-2,5-PU
			エルボ	-	164255	SIM-K-WD-2,5-PU
	5	標準	ストレート	-	164256	SIM-K-GD-5-PU
			エルボ	-	164254	SIM-K-WD-5-PU
	10	標準	ストレート	-	192962	SIM-K-GD-10-PU
			エルボ	-	192963	SIM-K-WD-10-PU

ケーブル付ソケット

テクニカルデータ：4ピンクリップ

FESTO

ケーブル付ソケット SIM-K

- 入力/出力用ケーブル付ソケット
- 組み付け済
- ケーブル長さ2.5m, 5m
- 4線
- クリップによる取付



基本仕様	
認証	EN 61076-2-104 EN 61984
ケーブル径 [mm]	4.5
コンダクタ断面積 [mm ²]	0.25
ケーブル特性	標準
ケーブルテスト条件	耐屈曲性：Festo規格準拠 テスト条件はお問い合わせください ケーブルベア：曲げ半径75mm、500万サイクル

テクニカルデータ			
作動電圧範囲 [V]	0~30DC	0~30AC	
許容電流負荷 [A]	3		
耐サージ電圧 [kV]	0.8		
保護等級 (EN 60529)	IP65, IP67		

材質	
芯色	青, 茶, 黒, 白
ハウジングの色	黒
ケーブル被服の色	グレー
ハウジング	TPE-U(PU)
絶縁被服	PVC
ケーブル被服	TPE-U(PU)
材質	RoHS対応

使用周囲条件		
使用周囲温度範囲 [°C]	-25~+70	
ケーブル可動時の使用周囲温度範囲 [°C]	-5~+70	
コンタミネーションレベル	3	

ケーブル付ソケット

テクニカルデータ：4ピンクリップ

電気回路 (ソケット図)				
ソケット	ピン	芯 色 ¹⁾	ピン	プラグ
配線方式：4ピンクリップソケット - バラ線				
	1	BN : 茶	-	-
	2	WH : 白	-	-
	3	BU : 青	-	-
	4	BK : 黒	-	-

1) IEC 757準拠

外形寸法図 CADデータのダウンロード → www.festo.jp/catalogue

配線方式 (左側)

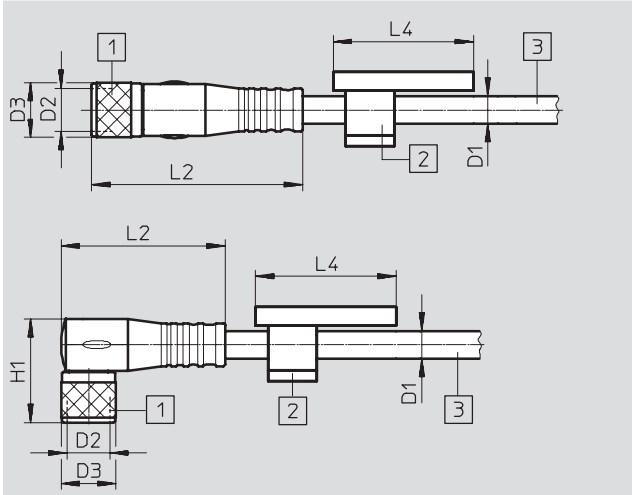

① ソケット
② 名称記入ラベルホルダ
③ ケーブル (2.5m, 5m)

配線方式 (右側)

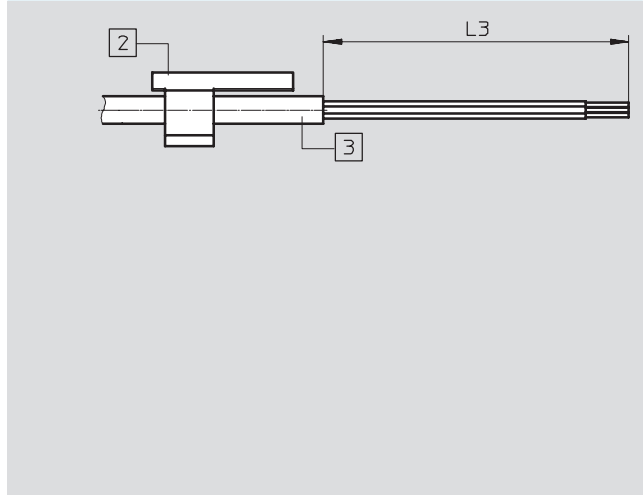

② 名称記入ラベルホルダ
③ ケーブル (2.5m, 5m)

配線方式 (左側)	D1 ∅	D2	D3 ∅	L2	L4	H1
ストレートソケット	4.5	-	8.5	33.6	-	-
エルボソケット	4.5	-	8.3	26.1	-	18.4

配線方式 (右側)	D1 ∅	L3	L4	H1
バラ	4.5	50	-	-

型式データ

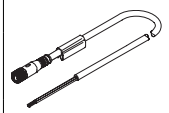
	ケーブル 長さ [m]	ケーブル特性	取り出し方向	特殊機能	製品番号	型式
4ピンクリップソケット - バラ線						
	2.5	標準	ストレート	-	164250	SIM-K-4-GD-2,5-PU
			エルボ	-	164252	SIM-K-4-WD-2,5-PU
	5	標準	ストレート	-	164251	SIM-K-4-GD-5-PU
			エルボ	-	164253	SIM-K-4-WD-5-PU

ケーブル付ソケットNEBU

型式データ - 型式構成品

型式コード		条件	コード	入カコード
[M]	製品番号			
	機能			NEBU
	配線方式 (左側)	バラ	[1]	-LE
		M8ソケット		-M8
		M12ソケット, Aコード		-M12
[M]	ソケットタイプ	なし (左側バラ線配線方式のみ)		
		ストレート		G
		エルボ		W
		回転可能	[2]	R
[M]	ピン/線の数 (左側)	3ピン (バラ線, M8プラグに対応)		3
		4ピン (バラ線, M8プラグに対応)		4
		5ピン (3, 4, 5ピンM12プラグに対応)		5
[O]	表示	LED, DCなし (標準)		
		LED, PNP	[3]	P
		LED, NPN	[3]	N
		LED, DC	[4]	L
		LEDx2, PNP	[5]	P2
[M]	ケーブル特性	基本		-P
		標準		-K
		ケーブルペア対応		-E
		ロボット対応		-R
	ケーブル長さ	0.1~30m (0.1~2.5mは0.1m単位, 2.5~30mは0.5m単位)		-
[O]	ケーブル断面積	0.25mm ² (標準)		
		1.00mm ²	[6]	Q8
	ケーブルの色	グレー (標準)		
	名称記入ラベルホルダ	名称記入ラベルホルダ付 (標準)		
		名称記入ラベルホルダなし		-N
[M]	配線方式 (右側)	バラ (左側バラ線配線方式不可)	[1]	-LE
		M8プラグ		-M8
		M12プラグ, Aコード		-M12
[M]	プラグタイプ	なし (右側バラ線配線方式のみ)		
		ストレート		G
		エルボ		W
[M]	ピン/線の数 (右側)	2ピン	[7]	2
		3ピン (M8/M12ソケットに対応)	[8]	3
		4ピン (M8/M12ソケットに対応)	[8]	4
		5ピン (M12ソケットに対応)	[8] [9]	5

- [1] LE バラでのピン/線の本数は反対側のピンの本数と同じかそれ以下
- [2] R 3ピン (左側ピン/芯) M8時のみ, 表示なし, ケーブル断面積 (標準)
- [3] P, N 左側M8配線時 (ソケットタイプW, 左側3ピン/線) もしくは
右側M12配線時のみ (ソケットタイプW, 左側5ピン/線で
右側3ピン/線)
- [4] L 左側M8配線時 (左側4ピン/線) および右側M8配線時 (左側3, 4ピン/線)
右側M12配線時 (左側2ピン/線) および右側LE配線時 (左側2ピン/線)
ケーブル特性K時のみ

- [5] P2 左側M12配線時 (ソケットタイプW, 右側4ピン/線)
- [6] 6, Q8 左側M12配線 (ソケットタイプG, 左側5ピン/線)
右側M12配線 (プラグタイプG, 左側5ピン/線) 時
ケーブル特性E時のみ
- [7] 2 右側M12配線, 表示L付LE時
ケーブル特性K時のみ
- [8] 3, 4, 5 LE配線の場合, 右側の線数は左側の線数に準じる
- [9] 5 左側M12またはLE配線時のみ

型式記入欄

539052 NEBU - [] - [] - [] - [] - [] - [] - []

.com.ar
.at
.com.au
.be
.bg
.com.br
.by
.ca
.ch
.cl
.cn
.co
.cz
.de
.dk
.ee
.es
.fi
.fr
.gr
.hk
.hr
.hu
.co.id
.ie
.co.il
.in
.ir
.it
.jp
.kr
.lt
.lv
.mx

FESTO

Festo worldwide
www.festo.jp

.com.my
.nl
.no
.co.nz
.pe
.ph
.pl
.pt
.ro
.ru
.se
.sg
.si
.sk
.co.th
.com.tr
.tw
.ua
.co.uk
.us
.co.ve
.vn
.co.za

フェスト株式会社
本社：
〒224-0025
横浜市都筑区早瀬 1-26-10
横浜営業所
TEL: 045-593-5611
FAX: 045-593-5678
名古屋営業所
TEL: 052-325-8383
FAX: 052-325-8384
大阪営業所
TEL: 06-4807-4540
FAX: 06-4807-4560
URL : www.festo.jp
E-mail : info_jp@festo.com