

Třibodová chapadla HGDT, robustní

FESTO

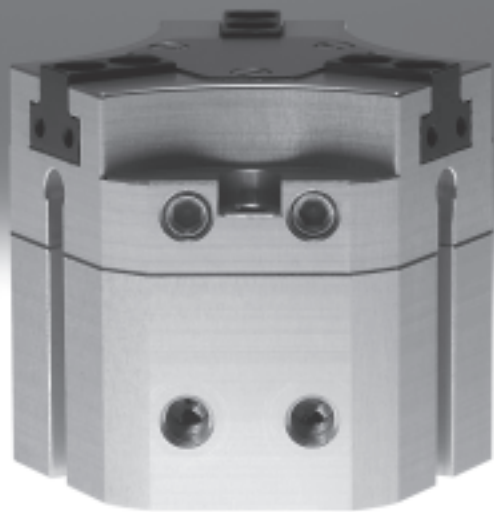

Třibodová chapadla HGDT, robustní

technické údaje

FESTO

Všeobecné údaje

Převod síly z přímočarého pohybu na pohyb čelistí zajišťuje mechanika s plochým klínem, určujícím průběh pohybu. Tím je také zaručen synchronní pohyb čelistí. Kluzné vedení téměř bez vůle je realizováno broušenými čelistmi.

Prizpůsobivé možnosti použití:

- dvojitě činné chapadlo
- tlačná pružina pro podporu nebo zajištění síly úchopu nebo při použití pouze jednoho přívodu stlačeného vzduchu jako jednočinné chapadlo
- vhodné jako vnější i vnitřní úchop

Profuk:

Při připojení profuku (max. 0,5 baru) proudí stlačený vzduch podél čelistí. Tím se zabraňuje tomu, aby do vedení čelistí vnikl např. prach.

na výběr jsou dvě varianty:

standardní – HGDT-...
zdvih každé čelisti:
3 ... 10 mm
celková síla úchopu:
207 ... 1728 N
velmi silná – HGDT-...-F
zdvih každé čelisti:
1,5 ... 5 mm
celková síla úchopu:
411 ... 3372 N

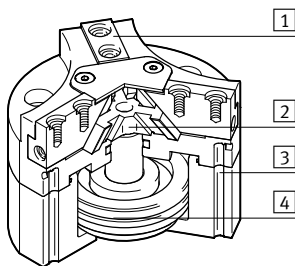

- 1 čelisti
- 2 plochý klín
- 3 drážka pro čidla
- 4 píst s magnetem

upozornění

software pro návrh
Výběr chapadel
→ www.festo.com

Více přívodů stlačeného vzduchu

přímo
zepředu

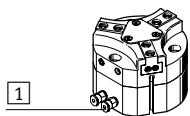

- 1 přívody stlačeného vzduchu
- 2 o-kroužky

adaptační deskou
zespodu

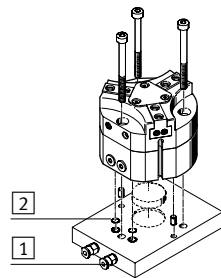

Možnosti upevnění

přímé upevnění
shora

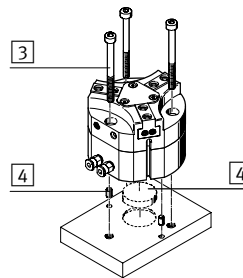

- 3 upevňovací šrouby
- 4 středící kolíky nebo středící kotouč

adaptační deskou
zespodu

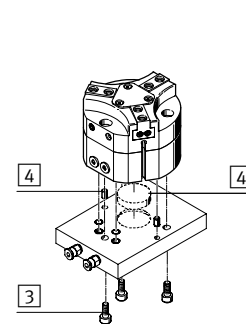

upozornění

V následujících úlohách nelze tato chapadla použít nebo musejí být k jejich použití splněny určité podmínky:

Nelze použít:

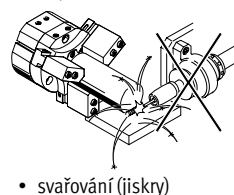

- svařování (jiskry)

Lze použít za určitých podmínek:

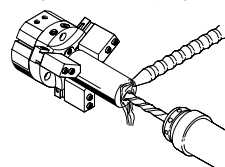

- Obrábění v upnutém stavu s profukem je možné.
- Agresivní média jsou možná pouze po konzultaci se společností Festo.

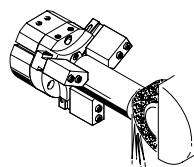

Třibodová chapadla HGDT, robustní

přehled periferních zařízení a vysvětlení typového značení

Přehled periférií

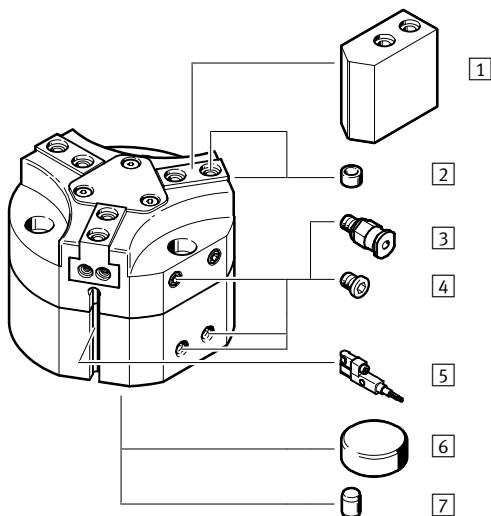

Systémový výrobek pro montážní a manipulační techniku

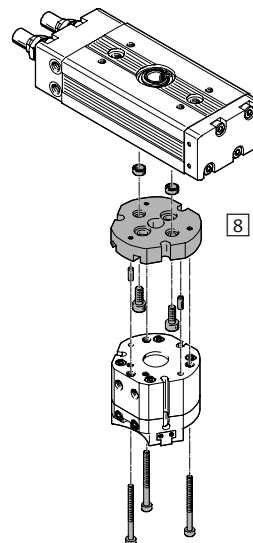

Příslušenství		
typ	krátký popis	→ strana/internet
1	polotovary palců chapadla BUB-HGDT polotovary vhodné pro čelisti, pro výrobu vlastních palců	17
2	středicí dutinky ZBH pro vystředění polotovaru čelistí	18
3	šroubení s nástrčnou koncovkou QS pro připojení hadic na stlačený vzduch s tolerovaným vnějším průměrem	quick star
4	záslepky B pro uzavření přívodů stlačeného vzduchu, při použití čelních přívodů stlačeného vzduchu	18
5	přibližovací čidla SMT-10 pro snímání polohy pístu, k dispozici 3 drážky	18
	přibližovací čidla SMT-10G pro snímání polohy pístu, k dispozici 3 drážky	18
6	středicí upevnění SLZZ pro vystředění chapadla při montáži	18
7	lícované kolíky pro vystředění chapadla při montáži	-
8	adaptační sady DHAA, HMSV, HAPG spojení pohon/chapadlo	15

Typové značení

	HGDT	-	25	-	A	-	F	-	G1
typ	HGDT								
	třibodová chapadla								
velikost									
snímání poloh	A								
	čidly na válce								
varianta síly	F								
	velká síla								
pojištění síly úchopu	G1								
	při rozevírání								
	G2								
	při svírání								

Třibodová chapadla HGDT, robustní

technické údaje

FESTO

funkce
dvojčinný pohon
HGDT-...-A

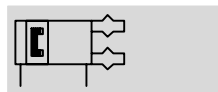

jednočinná funkce nebo
s pojištěním síly úchopu ...
... při rozevírání HGDT-...-G1



... při svírání HGDT-...-G2



Ø - velikost
25 ... 63

I - zdvih
1,5 ... 10 mm



Obecné technické údaje						
velikost		25	35	40	50	63
konstrukce		šikmá plocha nucený průběh pohybu				
způsob činnosti		dvojčinný				
funkce úchopu		3 body				
počet čelistí		3				
max. hmotnost na palec chapadla ¹⁾	[g]	10	30	70	160	250
zdvih každé čelisti	HGDT-...-A [mm]	3	4	6	8	10
	HGDT-...-A-F [mm]	1,5	2	3	4	5
připojení pneumatiky		M5	M5	M5	G1/8	G1/8
pneumatické připojení ochranného profuku		M5				
opakovatelná přesnost ²⁾	[mm]	≤ 0,03				
max. pracovní frekvence	[Hz]	≤ 4				
snímání poloh		čidly na válce				
upevnění		za průchozí díry, lícovaným kolíkem nebo středící podložkou vnitřním závitem, lícovaným kolíkem nebo středící podložkou				
montážní poloha		libovolná				

1) Platí pro provoz bez škrtení.

2) Souměrně vzhledem k ose.

Provozní a okolní podmínky			
mín. provozní tlak	HGDT-... [bar]	3	
	HGDT-...-G... [bar]	4	
max. provozní tlak	[bar]	8	
provozní tlak ochranného profuku	[bar]	0 ... 0,5	
provozní médium		stlačený vzduch dle normy ISO 8573-1:2010 [7:4:4]	
upozornění k provoznímu/řídícímu médiu		mazaný provoz je možný (od mazání pak již nelze upustit!)	
teplota okolí ¹⁾	[°C]	+5 ... +60	
odolnost korozi KBK ²⁾		2	

1) Berte ohled na rozsah použitých čidel.

2) Třída odolnosti korozi 2 dle normy Festo 940 070:
konstrukční díly s mírnějšími nároky na odolnost korozi. Vnější viditelné části s požadavky především na vzhled povrchu, který je vystaven přímému kontaktu s okolní pro průmysl běžnou atmosférou, respektive látkami, jako jsou chladicí látky a maziva.

Třibodová chapadla HGDT, robustní

technické údaje

FESTO

Hmotnosti [g]					
velikost	25	35	40	50	63
HGDT-...	185	307	712	1104	1873
HGDT-...-G1	203	337	840	1592	2469
HGDT-...-G2	203	385	837	1440	2543

Materiály

funkční řez

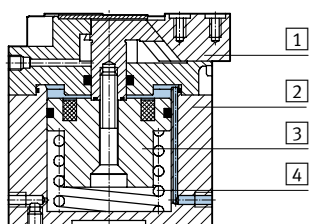

třibodová chapadla

1	čelisti	ocel, tvrzená
2	těleso	hladce eloxovaný hliník
3	píst	eloxovaný hliník
4	pružina	pružinová ocel
-	těsnění	nitrilkaučuk
-	poznámka o materiálu	prosté mědi, PTFE a silikonu odpovídá RoHS

Hodnoty zatížení čelistí

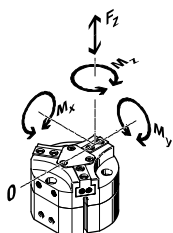

Uvedené přípustné síly a momenty se vztahují na jednu čelist. Zahrnují rameno páky, dodatečné síly způsobené hmotností výrobku příp. externích palců chapadla a síly vznikající od zrychlení během pohybu.

Pro výpočet momentu je nutné vzít v úvahu počátek systému souřadnic (bod otáčení čelistí).

velikost		25	35	40	50	63
max. přípustná síla F_z	[N]	350	400	800	1500	2500
max. přípustný moment M_x	[Nm]	7	15	30	50	80
max. přípustný moment M_y	[Nm]	10	10	20	30	50
max. přípustný moment M_z	[Nm]	5	10	25	40	60

Momenty setrvačnosti [kgcm²]

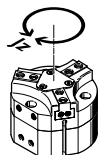

Moment setrvačnosti třibodového chapadla vztažený ke středové ose, bez externích palců, v nezátženém namontovaném stavu.

velikost	25	35	40	50	63
HGDT-...	0,48	1,17	4,37	11,05	28,77
HGDT-...-G1	0,5	1,37	5,59	15,33	42,44
HGDT-...-G2	0,5	1,37	5,23	13,92	39,50

Třibodová chapadla HGDT, robustní

technické údaje

FESTO

Čas rozevření a sevření [ms] při 6 barech

bez vnějších palců

s vnějšími palci

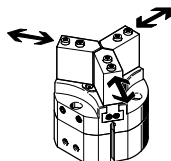
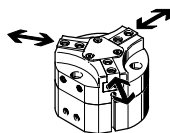

Uvedený čas rozevření a sevření [ms] byl naměřen při pokojové teplotě, provozním tlaku 6 barů a na vodorovně namontovaném chapadle bez přídavných palců.

Pro větší hmotnosti [g] musejí být chapadla škrcona. Čas rozevření a sevření je pak nutné odpovídajícím způsobem nastavit.

velikost	25	35	40	50	63		
bez vnějších palců							
standard	HGDT-...-A	rozevření	28	40	62	85	152
		sevření	25	45	59	75	142
	HGDT-...-A-G1	rozevření	27	32	58	32	48
		sevření	33	56	160	146	246
	HGDT-...-A-G2	rozevření	33	46	111	61	159
		sevření	25	35	87	70	107
velká síla	HGDT-...-A-F	rozevření	20	43	48	96	163
		sevření	30	39	49	83	162
	HGDT-...-A-F-G1	rozevření	25	29	63	31	70
		sevření	61	67	190	170	299
	HGDT-...-A-F-G2	rozevření	38	53	117	88	169
		sevření	33	36	104	65	128
s vnějšími palci (v závislosti na hmotnosti)							
HGDT-...	20 g	80	-	-	-	-	
	30 g	100	130	-	-	-	
	70 g	150	200	115	-	-	
	100 g	180	240	140	-	-	
	150 g	220	290	170	-	-	
	200 g	-	335	200	190	-	
	250 g	-	-	220	210	190	
	300 g	-	-	-	230	200	
	400 g	-	-	-	270	230	
	500 g	-	-	-	-	260	

Síla úchopu [N] při 6 barech

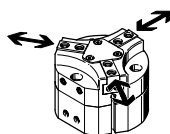

velikost	25	35	40	50	63		
síla úchopu každé čelisti							
standard	HGDT-...-A	rozevření	82	164	229	347	576
		sevření	69	152	206	307	551
velká síla	HGDT-...-A-F	rozevření	180	294	367	740	1124
		sevření	148	274	330	625	864
celková síla úchopu							
standard	HGDT-...-A	rozevření	246	492	687	1041	1728
		sevření	207	456	618	921	1653
velká síla	HGDT-...-A-F	rozevření	540	882	1101	2220	3372
		sevření	444	822	990	1875	2592
celková síla úchopu s podporou pružinou (zajištění síly úchopu)							
standard	HGDT-...-A	rozevření	286	555	814	1159	2186
		sevření	228	547	712	1052	2172
velká síla	HGDT-...-A-F	rozevření	708	1254	1629	2800	4456
		sevření	612	1194	1518	2655	4338

Třibodová chapadla HGDT, robustní

technické údaje

Standardní – HGDT-...

Síla úchopu F_H čelistí chapadla v závislosti na provozním tlaku a na ramenu páky x

Z následujících diagramů lze zjistit síly úchopu v závislosti na provozním tlaku a na ramenu páky.

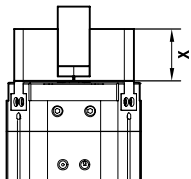

Vnější úchop (sevření)

HGDT-25-A

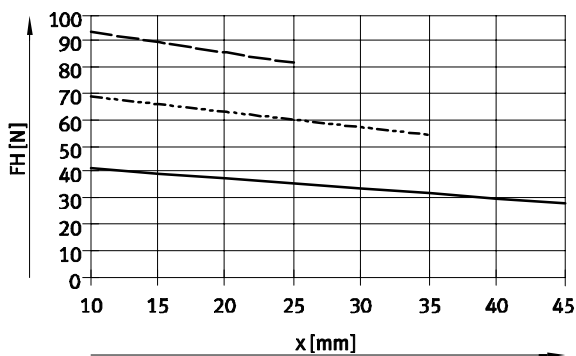

HGDT-35-A

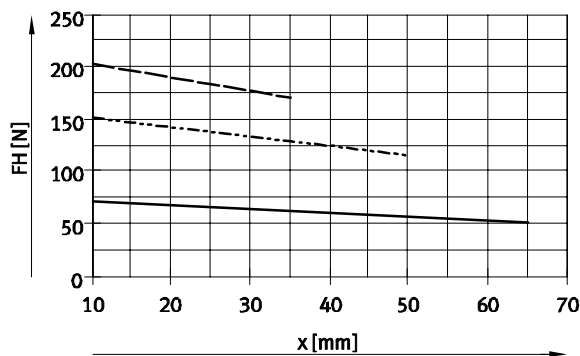

HGDT-40-A

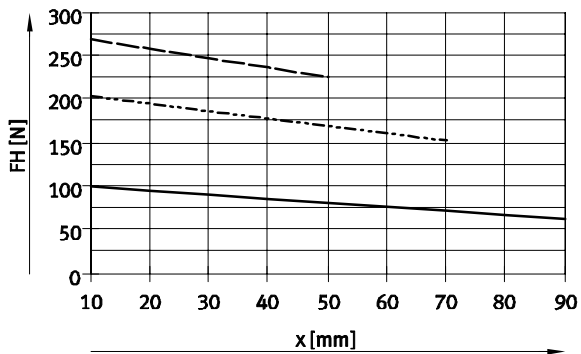

HGDT-50-A

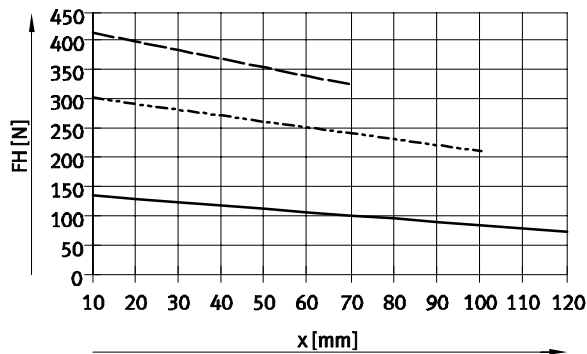

HGDT-63-A

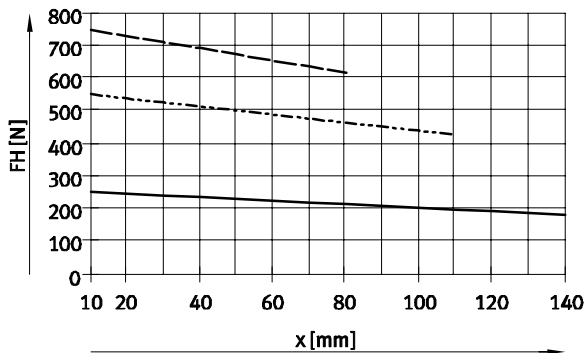

- 3 barů
- - - 6 barů
- · - 8 barů

Tříbodová chapadla HGDT, robustní

technické údaje



Standardní – HGDT-...

Síla úchopu F_H čelistí chapadla v závislosti na provozním tlaku a na ramenu páky x

Z následujících diagramů lze zjistit síly úchopu v závislosti na provozním tlaku a na ramenu páky.

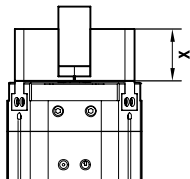

Vnitřní úchop (rozevření)

HGDT-25-A

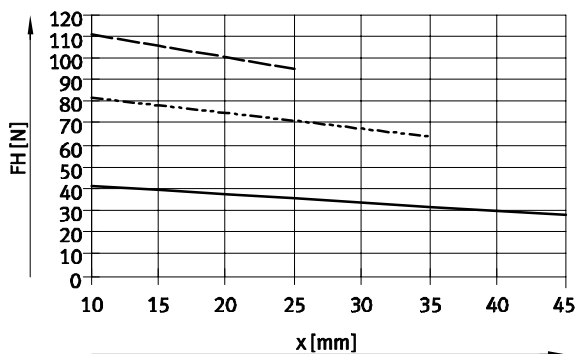

HGDT-35-A

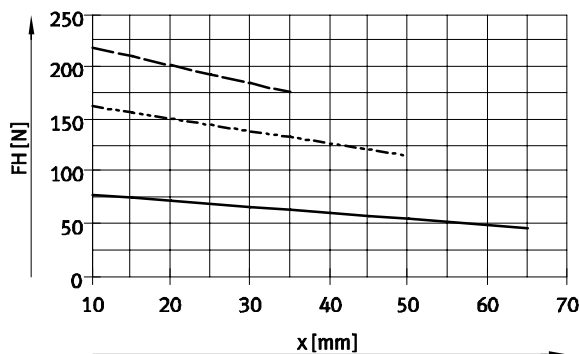

HGDT-40-A

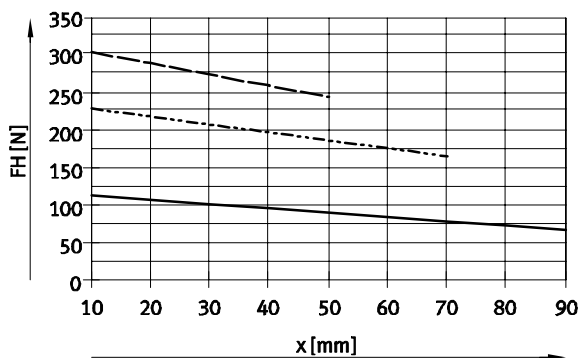

HGDT-50-A

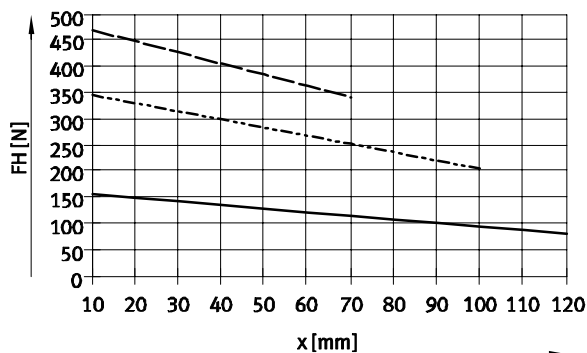

HGDT-63-A

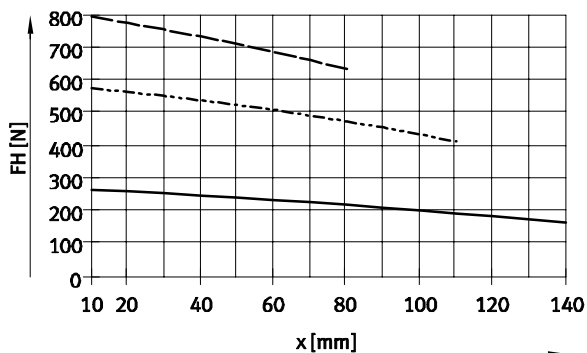

- 3 barů
- - - 6 barů
- · - 8 barů

Třibodová chapadla HGDT, robustní

technické údaje

Velmi silná – HGDT-...-F

Síla úchopu F_H čelistí chapadla v závislosti na provozním tlaku a na ramenu páky x

Z následujících diagramů lze zjistit síly úchopu v závislosti na provozním tlaku a na ramenu páky.

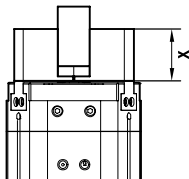

Vnější úchop (sevření)

HGDT-25-A-F

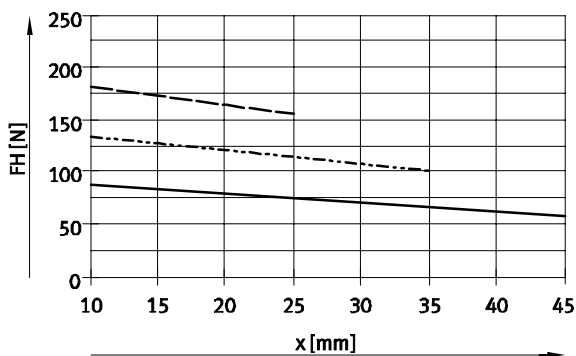

HGDT-35-A-F

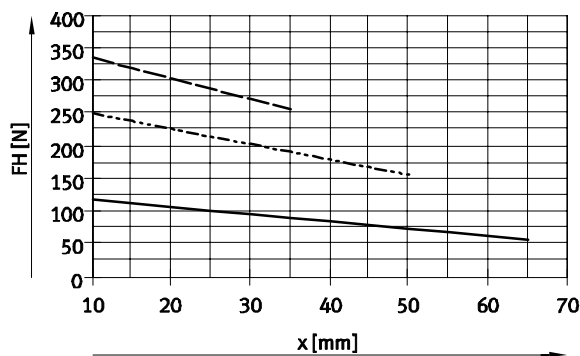

HGDT-40-A-F

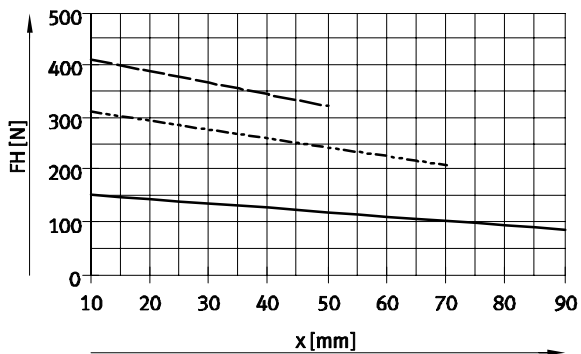

HGDT-50-A-F

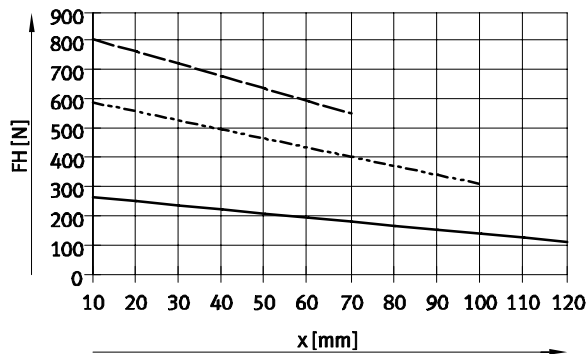

HGDT-63-A

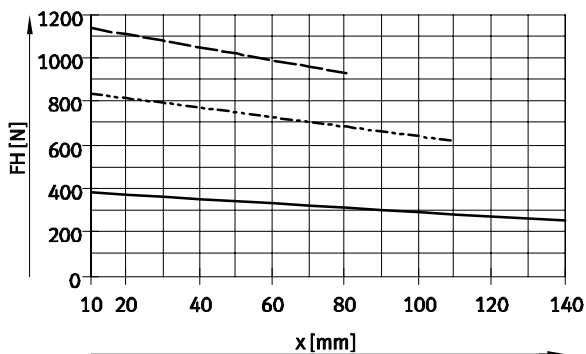

- 3 barů
- - - 6 barů
- - - 8 barů

Třibodová chapadla HGDT, robustní

technické údaje

Velmi silná – HGDT-...-F

Síla úchopu F_H čelistí chapadla v závislosti na provozním tlaku a na ramenu páky x

Z následujících diagramů lze zjistit síly úchopu v závislosti na provozním tlaku a na ramenu páky.

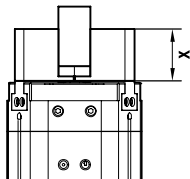

Vnitřní úchop (rozevření)

HGDT-25-A-F

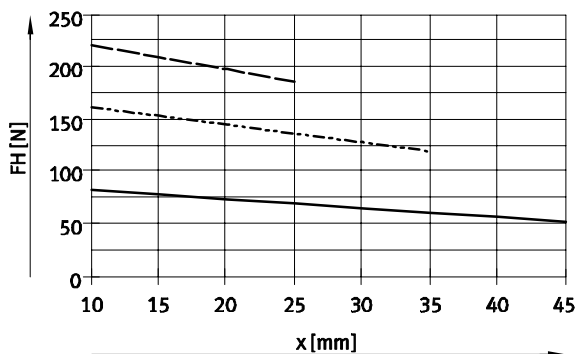

HGDT-35-A-F

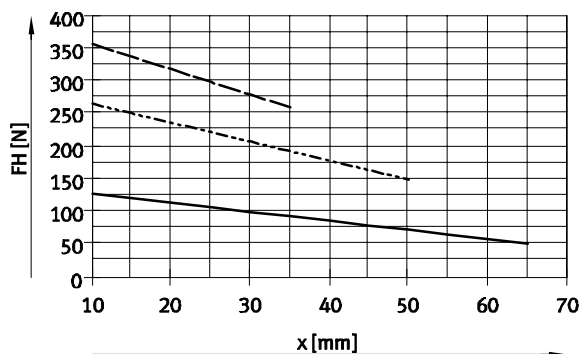

HGDT-40-A-F

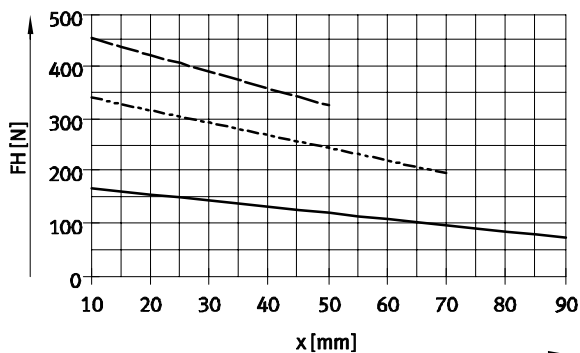

HGDT-50-A-F

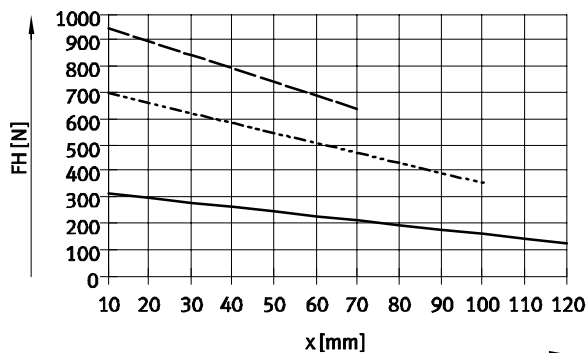

HGDT-63-A-F

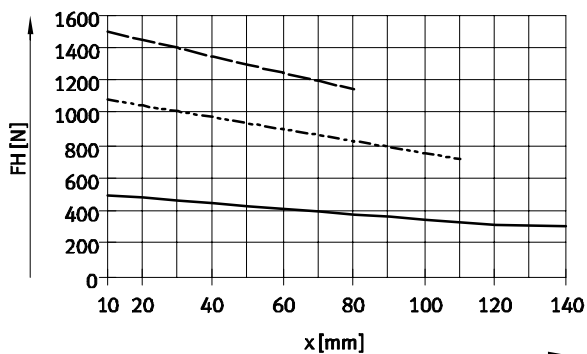

- 3 bary
- - - 6 barů
- · - 8 barů

Třibodová chapadla HGDT, robustní

technické údaje

Síla pružiny F_F v závislosti na velikosti, zdvihu čelistí l a ramenu páky x , na palec chapadla

zajištění síly úchopu pro HGDT-...-G...

Z následujícího diagramu lze zjistit sílu pružiny F_F v závislosti na zdvihu čelistí.

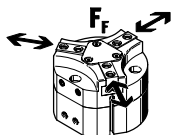

standardní – HGDT-...

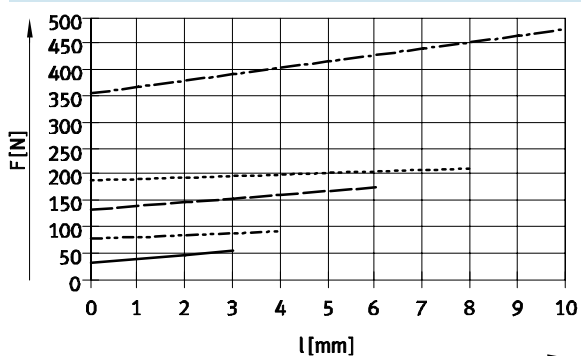

——— HGDT-25-A-G... - - - - - HGDT-50-A-G...
 - - - - - HGDT-35-A-G... - - - - - HGDT-63-A-G...
 - - - - - HGDT-40-A-G...

velmi silná – HGDT-...-F...

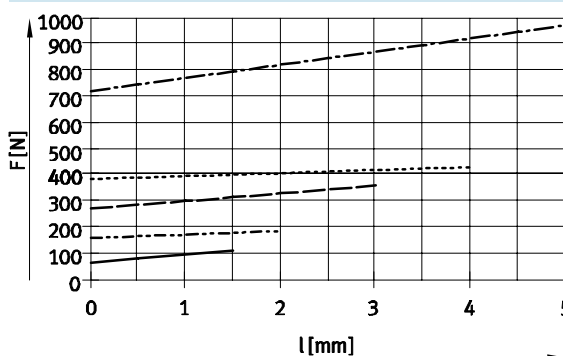

——— HGDT-25-A-F-G... - - - - - HGDT-50-A-F-G...
 - - - - - HGDT-35-A-F-G... - - - - - HGDT-63-A-F-G...
 - - - - - HGDT-40-A-F-G...

Pro zjištění příslušné síly pružiny F_{Fges} je nutné vzít v úvahu rameno páky x [mm].

Níže uvedená tabulka obsahuje rovnice pro výpočet síly pružiny.

velikost	F_{Fges} , na palec chapadla	
	standardní – HGDT-...	velmi silné – HGDT-...-F
25	$-0,3 * x + 0,85 * F_F$	$-2,24 * x + 0,64 * F_F$
35	$-0,5 * x + 0,75 * F_F$	$-0,97 * x + 0,7 * F_F$
40	$-0,5 * x + 0,8 * F_F$	$-1,45 * x + 0,66 * F_F$
50	$-0,6 * x + 0,7 * F_F$	$-0,97 * x + 0,51 * F_F$
63	$-0,6 * x + 0,75 * F_F$	$-2,35 * x + 0,72 * F_F$

Zjištění skutečné síly úchopu F_{Gr} pro HGDT-...-A-G1 a HGDT-...-A-G2 v závislosti na případě použití, na palec chapadla

Třibodové chapadlo se zabudovanou pružinou, typ HGDT-...-G1 (v klidu rozevřeno) a HGDT-...-G2 (v klidu sevřeno) lze podle potřeby použít následovně:

- jednočinné chapadlo
- chapadlo s podporou síly úchopu a
- chapadlo s pojištěním síly úchopu

Pro výpočet síly úchopu F_{Gr} , která je k dispozici (na palec chapadla), je nutné odpovídajícím způsobem

kombinovat údaje o pracovní síle úchopu F_H a síle pružiny F_{Fges} .

Praktický příklad

jednočinné pohony

podpora síly úchopu

pojištění síly úchopu

- úchop silou pružiny:
 $F_{Gr} = F_{Fges}$
- úchop pracovní silou:
 $F_{Gr} = F_H - F_{Fges}$

- úchop pracovní silou a silou pružiny:
 $F_{Gr} = F_H + F_{Fges}$

- úchop silou pružiny:
 $F_{Gr} = F_{Fges}$

Třibodová chapadla HGDT, robustní

technické údaje

FESTO

Rozměry

data CAD ke stažení → www.festo.com

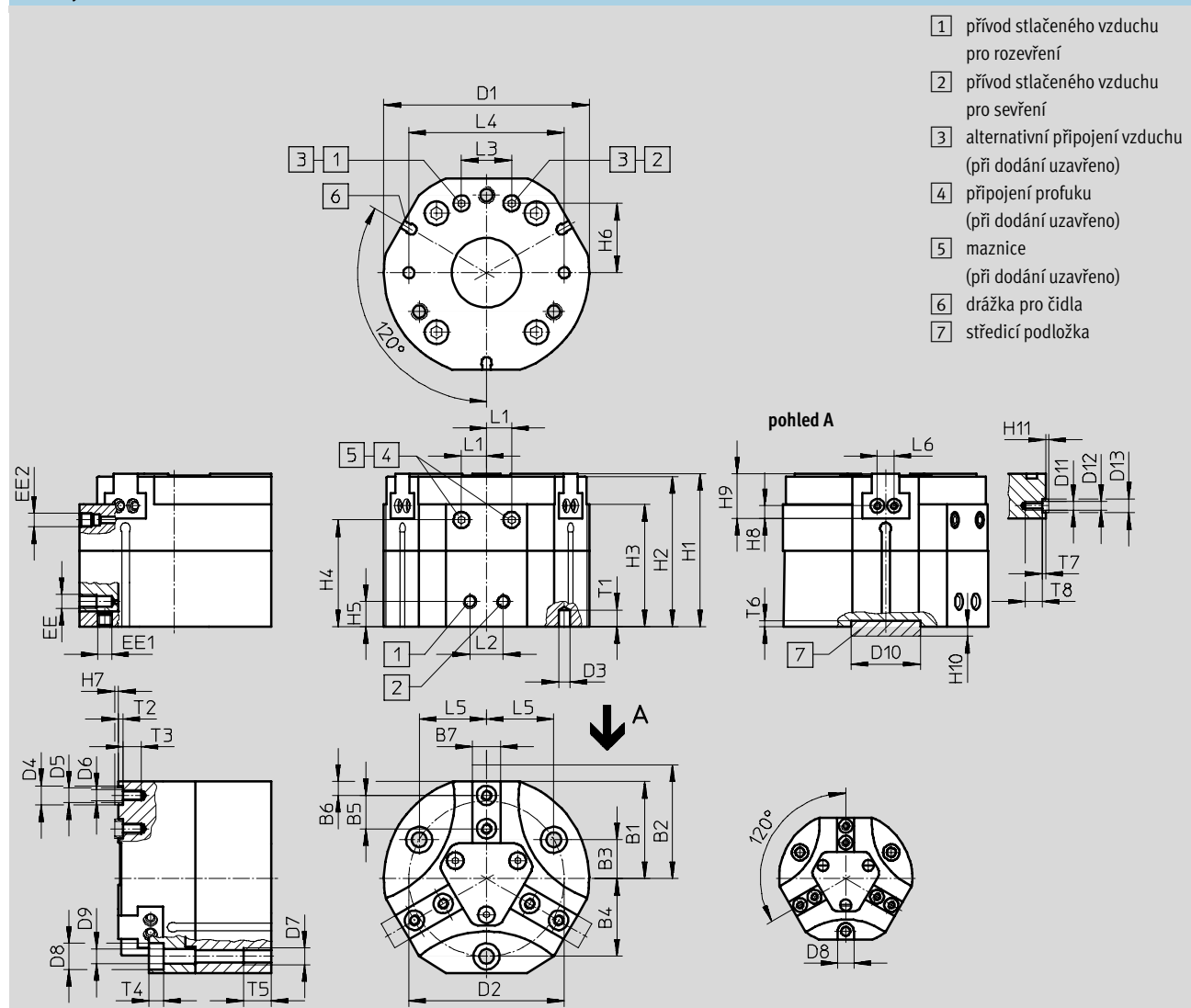

- 1) přívod stlačeného vzduchu pro rozevření
- 2) přívod stlačeného vzduchu pro sevření
- 3) alternativní připojení vzduchu (při dodání uzavřeno)
- 4) připojení profuku (při dodání uzavřeno)
- 5) maznice (při dodání uzavřeno)
- 6) drážka pro čidla
- 7) středící podložka

velikost [mm]	B1 ±0,5	B2		B3	B4	B5 ±0,02	B6 ±0,02	B7 -0,05 -0,1	D1 ∅ ±0,1	D2 ∅ ±0,1
		u HGDT-... ±0,5	u HGDT-...-F ±0,5							
HGDT-25-A	22	25	23,5	9,5	19	6	3	6	48	38
HGDT-25-A-G...										
HGDT-35-A	27	31	29	11	22	8	4	6,5	58	44
HGDT-35-A-G...										
HGDT-40-A	35	41	38	14	28	12	5	10	74	56
HGDT-40-A-G...										
HGDT-50-A	43,5	51,5	47,5	17,5	35	15	6	12	93	70
HGDT-50-A-G...										
HGDT-63-A	54	64	59	22,5	45	18	10	14	116	90
HGDT-63-A-G...										

Třibodová chapadla HGDT, robustní

technické údaje

FESTO

velikost [mm]	D3 ∅ H8	D4 ∅ H8/h7	D5 ∅	D6 ∅	D7 ∅	D8 ∅ H13	D9 ∅ H13	D10 ∅ H8	D11	D12 ∅	D13 ∅ H8/h7	EE	EE1
HGDT-25-A HGDT-25-A-G...	3	5	3,2	M3	M4	5,9	3,3	14	M2	-	-	M5	M3
HGDT-35-A HGDT-35-A-G...	3	5	3,2	M3	M4	5,9	3,3	25	M3	3,2	5	M5	M3
HGDT-40-A HGDT-40-A-G...	4	7	5,3	M4	M6	9,4	5,1	25	M3	3,2	5	M5	M5
HGDT-50-A HGDT-50-A-G...	5	9	6,4	M6	M8	10,2	6,4	25	M5	5,3	7	G $\frac{1}{8}$	M5
HGDT-63-A HGDT-63-A-G...	5	9	6,4	M6	M8	10,4	6,4	25	M5	5,3	7	G $\frac{1}{8}$	M5

velikost [mm]	EE2	H1 ±0,05	H2 ±0,05	H3	H4	H5 ±0,1	H6 ±0,1	H7 -0,3	H8	H9 -0,02	H10 -0,2	H11 -0,3	L1 ±0,5
HGDT-25-A HGDT-25-A-G...	M5	41,5	40,5	32,5	29,3	9	13,5	1,1	2,25±0,1	8,5	3,5	-	6
HGDT-35-A HGDT-35-A-G...	M5	46 52	45 51	37 43	33,5 39,5	9	18,5	1,1	3±0,02	12	3,5	1,1	7
HGDT-40-A HGDT-40-A-G...	M5	55 72	54 71	44 61	38,4 55,4	9	25	1,4	4,5±0,02	16	3,5	1,1	9
HGDT-50-A HGDT-50-A-G...	M5	64,5 82	63,5 81	50,5 68	45 62,5	12	32	1,9	5,5±0,02	19	3,5	1,4	9
HGDT-63-A HGDT-63-A-G...	M5	69 96	68 95	50 77	44,5 71,5	12	42	1,9	5,5±0,02	22	3,5	1,4	12

velikost [mm]	L2 ±0,1	L3 ±0,1	L4 ±0,02	L5	L6	T1 min.	T2 +0,1	T3 min.	T4 +0,2	T5 min.	T6 +0,1	T7 +0,1	T8 min.
HGDT-25-A HGDT-25-A-G...	12	12	38	16,45	6±0,1	3,5	1,3	5	3,2	8	2	-	3
HGDT-35-A HGDT-35-A-G...	12	15	45	19,05	6±0,02	5	1,3	5,5	3,2	8	2	1,3	6
HGDT-40-A HGDT-40-A-G...	12	18	56	24,25	6±0,02	6	1,6	6,5	5,1	10	2	1,3	6
HGDT-50-A HGDT-50-A-G...	24	18	70	30,31	13±0,02	8	2,1	10,5	6,1	12	2	1,6	9
HGDT-63-A HGDT-63-A-G...	24	24	90	38,97	13±0,02	8	2,1	10,5	6,1	12	2	1,6	9

Třibodová chapadla HGDT, robustní

technické údaje

FESTO

Údaje pro objednávky						
velikost [mm]	dvojčinný pohon bez pružiny		jednočinné chapadlo nebo s pojištěním síly úchopu			
	č. dílu	typ	při rozevírání		při svírání	
	č. dílu	typ	č. dílu	typ	č. dílu	typ
standard						
25	540859	HGDT-25-A	540860	HGDT-25-A-G1	540861	HGDT-25-A-G2
35	540862	HGDT-35-A	540863	HGDT-35-A-G1	540864	HGDT-35-A-G2
40	540865	HGDT-40-A	540866	HGDT-40-A-G1	540867	HGDT-40-A-G2
50	540868	HGDT-50-A	540869	HGDT-50-A-G1	540870	HGDT-50-A-G2
63	540871	HGDT-63-A	540872	HGDT-63-A-G1	540873	HGDT-63-A-G2
velká síla						
25	560177	HGDT-25-A-F	560178	HGDT-25-A-F-G1	560179	HGDT-25-A-F-G2
35	560180	HGDT-35-A-F	560181	HGDT-35-A-F-G1	560182	HGDT-35-A-F-G2
40	560183	HGDT-40-A-F	560184	HGDT-40-A-F-G1	560185	HGDT-40-A-F-G2
50	560186	HGDT-50-A-F	560187	HGDT-50-A-F-G1	560188	HGDT-50-A-F-G2
63	560189	HGDT-63-A-F	560190	HGDT-63-A-F-G1	560191	HGDT-63-A-F-G2

Třibodová chapadla HGDT, robustní

příslušenství

FESTO

Adaptační sady
DHAA, HAPG

materiál:
tvárný legovaný hliník
prosté mědi a PTFE
odpovídá RoHS

 **upozornění**
Sada obsahuje individuální upevňovací rozhraní a potřebný upevňovací materiál.

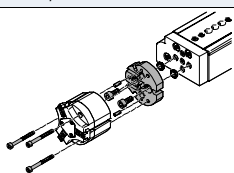
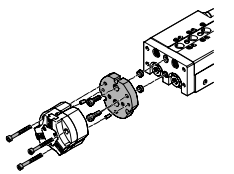
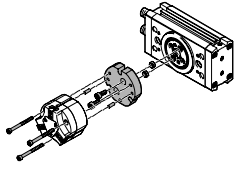
Přípustné kombinace pohon-chapadlo s adaptační sadou				data CAD ke stažení → www.festo.com	
kombinace	pohon	chapadlo	adaptační sady		
	velikost	velikost	KBK ¹⁾	č. dílu	typ
	DGSL	HGDT	HAPG		
	16	25	2	542439	HAPG-SD2-32
	16	35		542436	HAPG-94
	20, 25	35		548805	ZBV-9-7
	20, 25	40		542436	HAPG-94
	25	50		542437	HAPG-95
				542443	HAPG-SD2-36
			548806	ZBV-12-9	
	SLT	HGDT	HAPG		
	16	25	2	542433	HAPG-97
	20	25		542439	HAPG-SD2-32
	16	35		542435	HAPG-99
	20, 25	35		542436	HAPG-94
	20, 25	40		542437	HAPG-95
25	50	542443		HAPG-SD2-36	
	DRRD	HGDT	DHAA		
	16	25	2	2079812	DHAA-G-Q11-16-B7/B7G-25
	20	25		2079695	DHAA-G-Q11-20-B7/B7G-25
	20	35		2077056	DHAA-G-Q11-20-B7-35
	25	35		1735057	DHAA-G-Q11-25-B7-35
	25	40		1735103	DHAA-G-Q11-25-B7-40
	32	40		2077253	DHAA-G-Q11-32-B7-40
	32	50		2077335	DHAA-G-Q11-32-B7-50
	35	50		2079063	DHAA-G-Q11-35-B7-50
	35, 40	63		2079274	DHAA-G-Q11-35/40-B7-63
	DRRD	HGDT-G		DHAA	
	20	35	2	2832455	DHAA-G-Q11-20-B7G-35
	25	35		2832483	DHAA-G-Q11-25-B7G-35
	25	40		2832545	DHAA-G-Q11-25-B7G-40
	32	40		2832575	DHAA-G-Q11-32-B7G-40
	32	50		2832600	DHAA-G-Q11-32-B7G-50
	35	50		2832617	DHAA-G-Q11-35-B7G-50
	35, 40	63		2832631	DHAA-G-Q11-35/40-B7G-63

1) Třída odolnosti korozi 2 dle normy Festo 940 070: konstrukční díly s mírnějšími nároky na odolnost korozi. Vnější viditelné části s požadavky především na vzhled povrchu, který je vystaven přímému kontaktu s okolní pro průmysl běžnou atmosférou, respektive látkami, jako jsou chladicí látky a maziva.

Třibodová chapadla HGDT, robustní

příslušenství

FESTO

Adaptační sady
DHAA, HAPG

materiál:
tvárný legovaný hliník
prosté mědi a PTFE
odpovídá RoHS

 **upozornění**
Sada obsahuje individuální upevňovací rozhraní a potřebný upevňovací materiál.

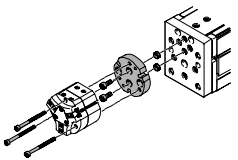
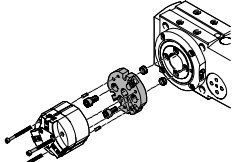
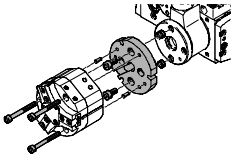
Přípustné kombinace pohon-chapadlo s adaptační sadou				data CAD ke stažení → www.festo.com	
kombinace	pohon	chapadla	adaptační sady		
	velikost	velikost	KBK ¹⁾	č. dílu	typ
	EGSL	HGDT	HAPG		
	35	25	2	542433	HAPG-97
	45, 55	25		542439	HAPG-SD2-32
	45, 55, 75	35		542436	HAPG-94
	75	40		542437	HAPG-95
	75	50		542443	HAPG-SD2-36
	ERMB	HGDT	HAPG		
	20, 25	25	2	542440	HAPG-SD2-33
	20, 25, 32	35		542441	HAPG-SD2-34
	25, 32	40		542442	HAPG-SD2-35
	32	50		542443	HAPG-SD2-36
	EHMB	HGDT	HAPG		
	20	35	2	542441	HAPG-SD2-34
	20	40		542442	HAPG-SD2-35
	20	50		542443	HAPG-SD2-36

1) Třída odolnosti korozi 2 dle normy Festo 940 070: konstrukční díly s mírnějšími nároky na odolnost korozi. Vnější viditelné části s požadavky především na vzhled povrchu, který je vystaven přímému kontaktu s okolní pro průmysl běžnou atmosférou, respektive látkami, jako jsou chladicí látky a maziva.

Třibodová chapadla HGDT, robustní

příslušenství

FESTO

Polotovary palců chapadla BUB-HGDT

(rozsah dodávky: 3 kusy)

materiál:

tvárný legovaný hliník
prosté mědi, PTFE a silikonu

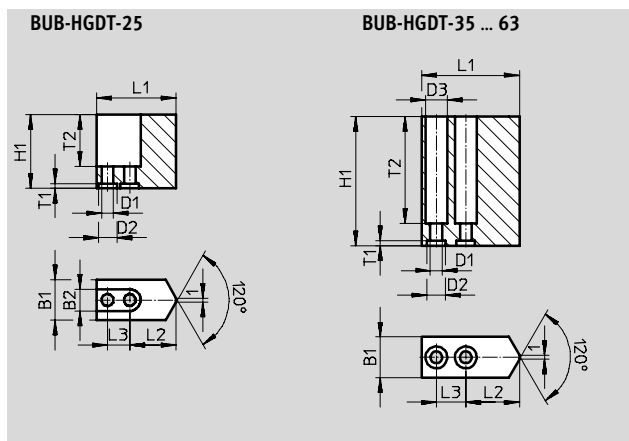

Rozměry a údaje pro objednávku

pro velikost	B1	B2	D1	D2	D3	H1	L1
[mm]	±0,05	+0,22	∅ H13	∅ H8	∅ +0,22	±0,05	±0,05
25	11	5,9	3,2	5	-	20	21,6
35	11	-	3,2	5	5,9	35	26,5
40	16	-	4,3	7	7,4	50	34
50	20	-	6,3	9	10,4	65	42
63	24	-	6,3	9	10,4	80	52

pro velikost	L2	L3	T1	T2	hmotnost každého polotovaru [g]	č. dílu	typ
[mm]	±0,02 ¹⁾ ±0,1 ²⁾	±0,01 ¹⁾ ±0,1 ¹⁾	+0,1				
25	12,6	6	1,3	14	10	541101	BUB-HGDT-25
35	14,5	8	1,3	29	22	541102	BUB-HGDT-35
40	17	12	1,6	45	59	541103	BUB-HGDT-40
50	21	15	2,1	58	112	541104	BUB-HGDT-50
63	24	18	2,1	73	222	541105	BUB-HGDT-63



1) pro středění

2) pro průchozí díru

Třibodová chapadla HGDT, robustní

příslušenství



FESTO

Údaje pro objednávky						
	pro velikost [mm]	poznámka	hmotnost [g]	č. dílu	typ	PE ¹⁾
středící dutinky ZBH technické údaje → internet: zbh						
	25, 35	pro vystředění polotovaru čelistí	1	189652	ZBH-5	10
	40		1	186717	ZBH-7	
	50, 63		1	150927	ZBH-9	
	35, 40	pro boční vystředění čelistí	1	189652	ZBH-5	
	50, 63		1	186717	ZBH-7	
středící upevnění SLZZ technické údaje → internet: slzz						
	25	pro vystředění chapadla při montáži	21	150900	SLZZ-16/10	-
	35, 40, 50, 63		40	150901	SLZZ-25/16	
záslepky B technické údaje → internet: záslepky						
	25 ... 63	pro uzavření přívodů stlačeného vzduchu	0,6	30979	B-M3-S9	10
			1	174308	B-M5-B	
			5	3568	B-1/8	

1) množství v balení

Údaje pro objednávky – čidla do kulaté drážky, polovodičová technické údaje → internet: smt						
	upevnění	elektrické připojení, směr výstupu	spínací výstup	délka kabelu [m]	č. dílu	typ
spínací						
	lze shora nasadit do drážky	kabel, 3 vodiče, podélný	PNP	2,5	551373	SMT-10M-PS-24V-E-2,5-L-OE
		konektor M8x1, 3 piny, podélný		0,3	551375	SMT-10M-PS-24V-E-0,3-L-M8D

Údaje pro objednávky – čidla do kulaté drážky, polovodičová technické údaje → internet: smt						
	upevnění	elektrické připojení, směr výstupu	spínací výstup	délka kabelu [m]	č. dílu	typ
spínací						
	podélně nasunovací do drážky	kabel, 3 vodiče, příčný	PNP	2,5	547862	SMT-10G-PS-24V-E-2,5Q-OE
		konektor M8x1, 3 vodiče, příčný		0,3	547863	SMT-10G-PS-24V-E-0,3Q-M8D

Údaje pro objednávky – spojovací kabely technické údaje → internet: nebu						
	elektrické připojení vlevo	elektrické připojení vpravo	délka kabelu [m]	č. dílu	typ	
	přímá zásuvka, M8x1, 3 piny	kabel, volný konec, 3 vodiče	2,5	541333	NEBU-M8G3-K-2.5-LE3	
			5	541334	NEBU-M8G3-K-5-LE3	
	úhlová zásuvka, M8x1, 3 piny	kabel, volný konec, 3 vodiče	2,5	541338	NEBU-M8W3-K-2.5-LE3	
			5	541341	NEBU-M8W3-K-5-LE3	