

Parallelgreifer HGPT-B, robust

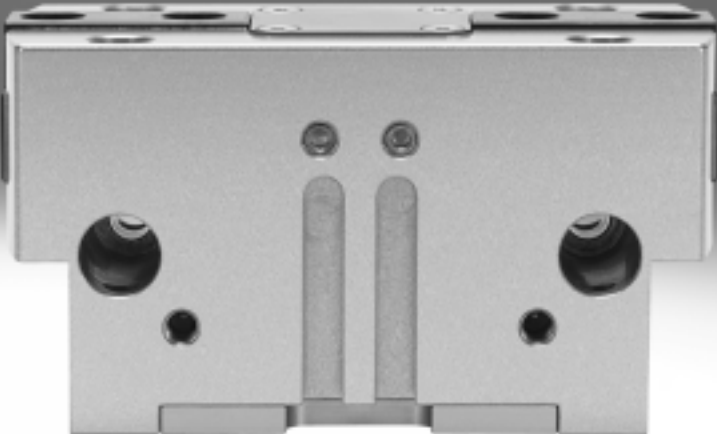

Parallelgreifer HGPT-B, robust

Merkmale

FESTO

Vorteile gegenüber dem Parallelgreifer HGPT

- **Bauraum optimiert:**
wahlweise kürzeres Gehäuse ohne Greifkraftsicherung, längeres Gehäuse mit Greifkraftsicherung
- **Greifkraft erhöht/
Hochkraftvariante:**
Greifkrafterhöhung von 30% durch Ovalekolben.
Auch Hochkraftvariante erhältlich: halber Hub, doppelte Kraft
- **Gewicht reduziert:**
systematischer Einsatz leichter und leistungsstarker Werkstoffe
- **4 Sensornuten:**
Näherungsschalter stehen unten nicht mehr über das Gehäuse über. Bis zu 4 Positionen können mit den Näherungsschaltern abgefragt werden

Auf einen Blick

Allgemeines

Robuste und präzise Kinematik für höchste Momentenaufnahme und lange Lebensdauer. Die Kraftübertragung von der Linearbewegung in die Greifbackenbewegung erfolgt über eine schiefe Ebene mit zwangsgeführ-

tem Bewegungsablauf. Diese gewährleistet auch die synchrone Bewegung der Greifbacken. Die nahezu spielfreie Gleitführung wird über eingeschlifene Greifbacken realisiert.

Flexible Einsatzmöglichkeiten

Flexible Einsatzmöglichkeiten:

- Wahlweise als doppelt- und einfachwirkender Greifer einsetzbar
- Druckfeder zur Unterstützung oder Sicherung der Greifkräfte
- Als Außen- und Innengreifer geeignet
- Zentrierung wahlweise über Zentrierstifte oder Zentrierhülsen

Technik im Detail

Greifer geschlossen

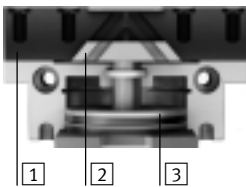

Greifer offen



- 1 Greifbacken
- 2 Schiefe Ebene mit Zwangsführung
- 3 Kolben mit Magnet

Zusatzanschlüsse

für Sperrluft

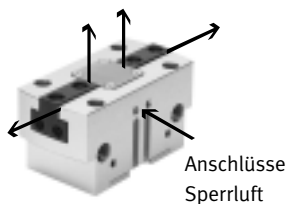

Bei angeschlossener Sperrluft (max. 0,5 bar) strömt an den Greifbacken Druckluft vorbei. Dadurch wird verhindert, dass z. B. Staub in die Greifbackenführung eindringen kann.

zur Schmierung



Die Anschlüsse können auch zum Nachschmieren der Führung verwendet werden.

Positionserkennung/Kraftsteuerung

Mit Positionstransmitter SMAT-8M



Analoge Positionsrückmeldung möglich

- Analogausgang 0 ... 10 V

Mit Proportional-Druckregelventil VPPM



Stufenloses Einstellen der Greifkraft möglich

- Sollwerteingabe
 - 0 ... 10 V
 - 4 ... 20 mA

Mit Näherungsschalter SMT-8G/-10G



Mehrere Positionen abfragbar:

- Auf
- Zu
- Werkstück gegriffen

Parallelgreifer HGPT-B, robust

Merkmale

Vielfältige Druckluftanschlüsse

Direkt
von vorne

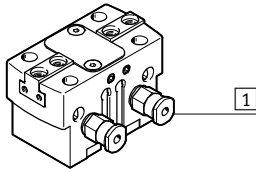

Über Adapterplatte
von unten

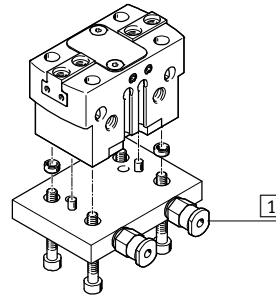

1 Druckluftanschlüsse

Befestigungsmöglichkeiten

Direktbefestigung
von oben

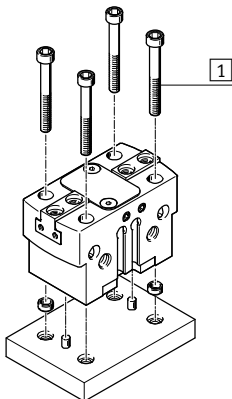

von unten oder von der Seite

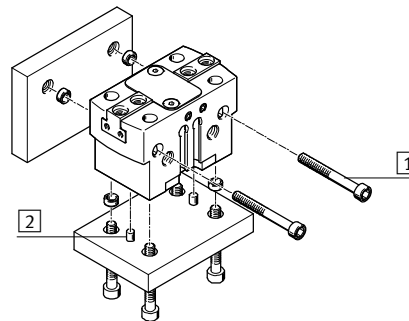

1 Befestigungsschrauben
2 Zentrierstifte, Zentrierhülsen

- - Hinweis

Diese Greifer sind für nachfolgende Anwendungsbeispiele nicht bzw. nur bedingt ausgelegt:

Nicht ausgelegt für:

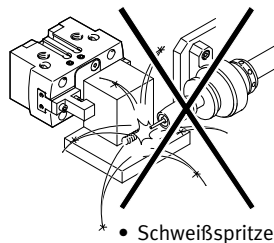

- Schweißspritzer

Bedingt ausgelegt für:

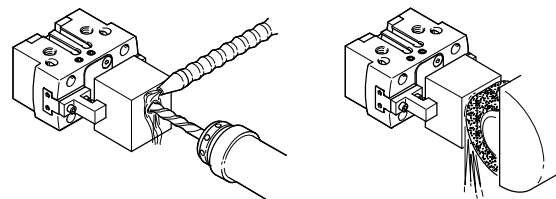

- Spanende Bearbeitung mit Sperrluft möglich.
- Aggressive Medien nur nach Rücksprache mit Festo möglich.

Parallelgreifer HGPT-B, robust

Merkmale

FESTO

Systemprodukt für die Handhabungs- und Montagetechnik

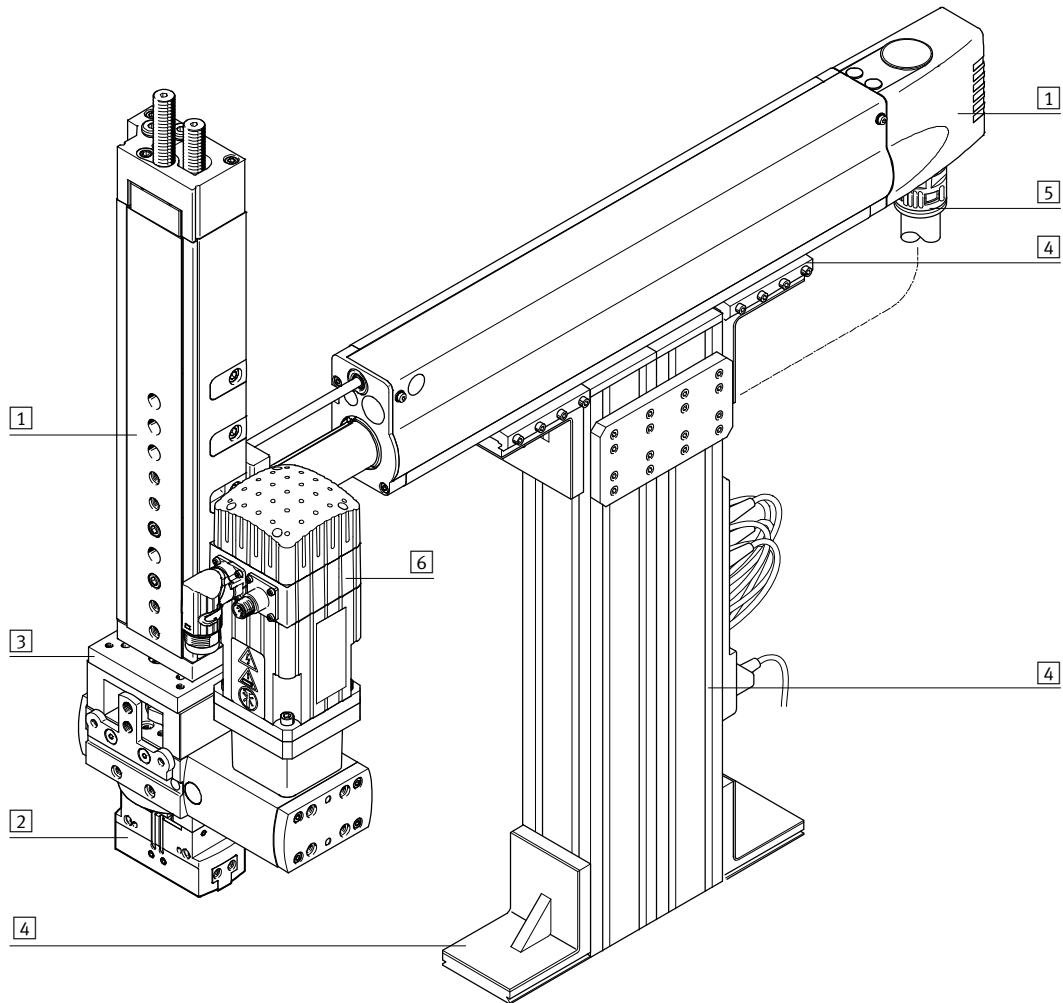

Systemelemente und Zubehör		
	Beschreibung	→ Seite/Internet
1	Antriebe	vielfältige Kombinationsmöglichkeiten innerhalb der Handhabungs- und Montagetechnik
2	Greifer	vielfältige Variationsmöglichkeiten innerhalb der Handhabungs- und Montagetechnik
3	Adapter	für Verbindungen Antrieb/Antrieb und Antrieb/Greifer
4	Basiselemente	Profile und Profilverbindungen sowie Verbindungen Profil/Antrieb
5	Installationselemente	zur übersichtlichen und sicheren Führung von elektrischen Kabeln und Schläuchen
6	Motoren	Servo- und Schrittmotoren, mit oder ohne Getriebe
-	Achsen	vielfältige Kombinationsmöglichkeiten innerhalb der Handhabungs- und Montagetechnik

Parallelgreifer HGPT-B, robust

Peripherieübersicht

FESTO

Peripherieübersicht

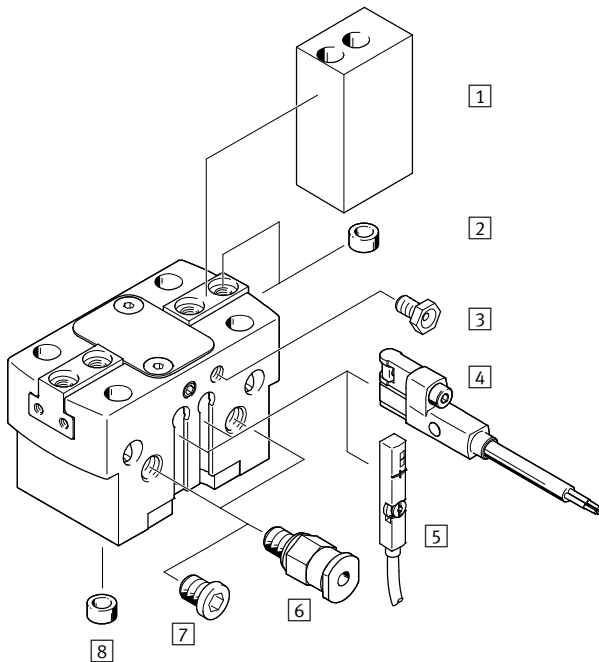

Systemprodukt für die Handhabungs- und Montagetechnik

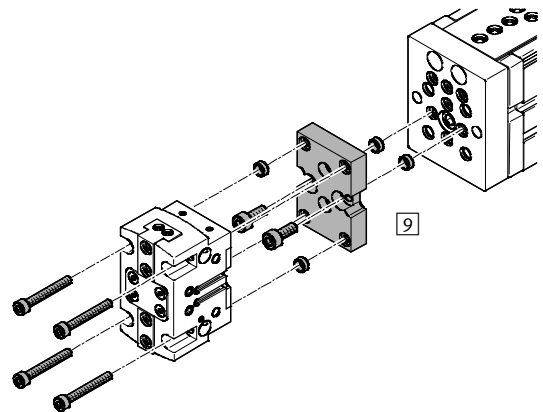

Proportional-Druckregelventil VPPM

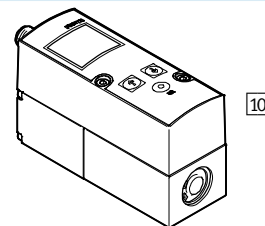

Zubehör			
Typ	Baugröße	Beschreibung	→ Seite/Internet
1 Greifbackenrohling BUB-HGPT	16 ... 80	speziell auf die Greifbacken abgestimmte Rohlinge zum kundenspezifischen Anfertigen von Greiffingern	22
2 Zentrierhülse ZBH	16 ... 80	<ul style="list-style-type: none"> zur Zentrierung der Greifbackenrohlinge/Greiffinger an den Greifbacken Zentrierhülsen sind im Lieferumfang des Greifers enthalten 	23
3 Schmiernippel	16 ... 80	im Lieferumfang des Greifers enthalten	–
4 Näherungsschalter SMT-8G/-10G	16 ... 80	<ul style="list-style-type: none"> zur Abfrage der Kolbenposition Näherungsschalter schließt unten bündig mit dem Gehäuse ab 	24
5 Positionstransmitter SMAT-8M	40 ... 80	erfasst kontinuierlich die Position des Kolbens. Er verfügt über einen Analogausgang, mit einem zur Kolbenposition proportionalem Ausgangssignal.	24
6 Steckverschraubung QS	16 ... 80	zum Anschluss von außertolerierten Druckluftschläuchen	quick star
7 Blindstopfen B	16 ... 80	zum Verschließen der Druckluftanschlüsse, bei Verwendung der unteren Druckluftanschlüsse	23
8 Zentrierhülse ZBH	16 ... 80	zur Zentrierung des Greifers bei der Montage	23
9 Adapterbausatz DHAA, HMSV, HAPG	16 ... 80	Verbindungen Antrieb/Greifer	19
10 Proportional-Druckregelventil VPPM	16 ... 80	zum stufenlosen Einstellen der Greifkraft	vppm

Parallelgreifer HGPT-B, robust

Typenschlüssel

HGPT – 16 – A – B – F –

Typ

HGPT	Parallelgreifer
------	-----------------

Baugröße

Positionserkennung

A	für Näherungsschalter
---	-----------------------

Variante

B	B-Reihe
---	---------

Kraftvariante

F	Hochkraft
---	-----------

Greifkraftsicherung

G1	öffnend
G2	schließend

Parallelgreifer HGPT-B, robust

Datenblatt

Funktion
Doppeltwirkend
HGPT-...

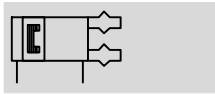

⌀ - Baugröße
16 ... 80 mm

┆ - Gesamthub
6 ... 50 mm

Funktion – Varianten
Einfachwirkend oder
mit Greifkraftsicherung ...
... öffnend HGPT-...-G1



... schließend HGPT-...-G2



Allgemeine Technische Daten										
Baugröße		16	20	25	35	40	50	63	80	
Konstruktiver Aufbau	schiefe Ebene zwangsgeführter Bewegungsablauf									
Funktionsweise	doppeltwirkend									
Greiferfunktion	parallel									
Anzahl der Greifbacken	2									
Max. Masse pro Greiffinger ¹⁾	[g]	40	50	110	180	310	640	1260	1830	
Hub pro Greifbacken										
HGPT-...-A-B	[mm]	3	4	6	8	10	12	16	25	
HGPT-...-A-B-F	[mm]	1,5	2	3	4	5	6	8	12,5	
Pneumatischer Anschluss		M5	M5	M5	M5	M5	G $\frac{1}{8}$	G $\frac{1}{8}$	G $\frac{1}{4}$	
Pneumatischer Anschluss, Sperrluft		M3	M3	M5	M5	M5	M5	M5	M5	
Wiederholgenauigkeit ²⁾	[mm]	±0,01	±0,02		±0,025					
Max. Austauschgenauigkeit	[mm]	0,2								
Max. Arbeitsfrequenz	[Hz]	3				2				
Rotationsymmetrie	[mm]	< ⌀ 0,2								
Positionserkennung		für Näherungsschalter, Positionstransmitter								
Befestigungsart		mit Durchgangsbohrung und Passstift/Zentrierhülse mit Innengewinde und Passstift/Zentrierhülse								
Einbaulage		beliebig								

1) Gilt für ungedrosselten Betrieb

2) Streuung der Endlagenstellung unter konstanten Einsatzbedingungen bei 100 aufeinanderfolgenden Hüb in Bewegungsrichtung der Greifbacken

┆ - Hinweis: Dieses Produkt entspricht ISO 1179-1 und ISO 228-1.

Betriebs- und Umweltbedingungen		
Min. Betriebsdruck		
HGPT-...-A-B	[bar]	3
HGPT-...-A-B-G	[bar]	4
Max. Betriebsdruck	[bar]	8
Betriebsdruck, Sperrluft	[bar]	0 ... 0,5
Betriebsmedium		Druckluft nach ISO 8573-1:2010 [7:4:4]
Hinweis zum Betriebs-/Steuermedium		geölter Betrieb möglich (im weiteren Betrieb erforderlich)
Umgebungstemperatur ¹⁾	[°C]	+5 ... +60
Korrosionsbeständigkeit KBK ²⁾		2

1) Einsatzbereich der Näherungsschalter beachten

2) Korrosionsbeständigkeitsklasse KBK 2 nach Festo Norm FN 940070

Mäßige Korrosionsbeanspruchung. Innenraumanwendung bei der Kondensation auftreten darf. Außenliegende sichtbare Teile mit vorrangig dekorativer Anforderung an die Oberfläche, die in direktem Kontakt zur umgebenden industrietypischen Atmosphäre stehen.

Parallelgreifer HGPT-B, robust

Datenblatt

FESTO

Gewichte [g]								
Baugröße	16	20	25	35	40	50	63	80
HGPT-...-A-B	85	135	266	490	821	1400	2712	4745
HGPT-...-A-B-F	85	135	266	490	821	1400	2712	4745
HGPT-...-A-B-G	100	155	353	567	1075	1832	3562	6287

Werkstoffe

Funktionsschnitt

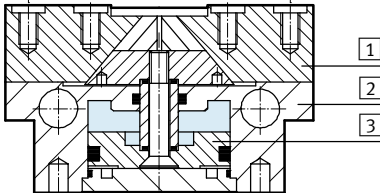

Parallelgreifer	
1 Greifbacken	Stahl, gehärtet
2 Gehäuse	Alu-Knetlegierung, harteloxiert
3 Kolben	Aluminium, harteloxiert
- Dichtungen	NBR
- Werkstoff-Hinweis	Kupfer- und PTFE-frei RoHS-konform

Greifkraft [N] bei 6 bar

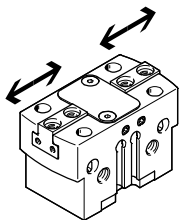

- Hinweis
Auslegungssoftware
Greiferauswahl
→ www.festo.com

Baugröße		16	20	25	35	40	50	63	80
Greifkraft pro Greifbacken									
HGPT-...-A-B	öffnen	60	82	133	245	355	570	896	1613
	schließen	53	77	124	229	331	535	851	1551
HGPT-...-A-B-F	öffnen	108	172	238	500	723	1185	1885	3275
	schließen	96	161	221	467	674	1113	1791	3150
Gesamtgreifkraft									
HGPT-...-A-B	öffnen	120	162	266	490	710	1140	1792	3226
	schließen	106	154	248	458	662	1070	1702	3102
HGPT-...-A-B-F	öffnen	216	344	476	1000	1446	2370	3770	6550
	schließen	192	322	442	934	1328	2226	3522	6300

Parallelgreifer HGPT-B, robust

Datenblatt

FESTO

Belastungskennwerte an den Greifbacken

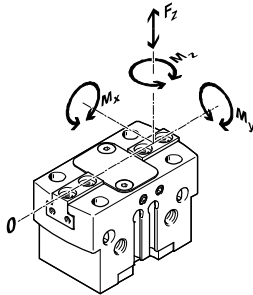

Die angegebenen zulässigen Kräfte und Momente beziehen sich auf einen Greifbacken. Sie beinhalten den Hebelarm, zusätzliche Gewichtskräfte durch das Werkstück bzw. durch externe Greiffinger und auftretende Be-

schleunigungskräfte während der Bewegung.

Für die Berechnung der Momente ist die 0-Lage des Koordinatensystems (Führung der Greifbacken) zu berücksichtigen.

Baugröße		16	20	25	35	40	50	63	80
Max. zulässige Kraft F_z	[N]	200	700	1200	1800	2500	3200	5000	7000
Max. zulässiges Moment M_x	[Nm]	10	15	50	80	100	120	160	180
Max. zulässiges Moment M_y	[Nm]	12	15	45	60	90	120	180	220
Max. zulässiges Moment M_z	[Nm]	6	8	35	50	75	100	140	170

Massenträgheitsmomente [$\text{kgm}^2 \times 10^{-4}$]

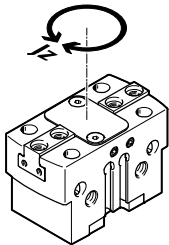

Massenträgheitsmoment des Parallelgreifers bezogen auf die Mittelachse, ohne externe Greiffinger, im unbelasteten Bauzustand.

Baugröße		16	20	25	35	40	50	63	80
HGPT-...-A-B		0,141	0,344	0,983	2,807	7,277	19,488	60,903	150,515
HGPT-...-A-B-G		0,163	0,445	1,479	3,974	10,990	29,423	93,034	238,336

Greifbackenspiel

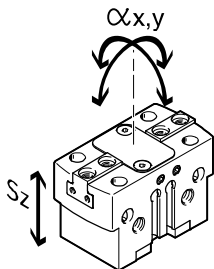

Bedingt durch die Gleitführung ist bei den Greifern ein Spiel zwischen den Greifbacken und dem Gehäuse gegeben. Die in der Tabelle eingetragenen Werte für das Spiel wurden nach der klassischen Toleranzadditionsmethode berechnet.

Baugröße		16	20	25	35	40	50	63	80
Max. Greifbackenspiel S_z	[mm]	0,02							
Max. Greifbackenwinkelspiel α_x, α_y	[°]	0,1							

Parallelgreifer HGPT-B, robust

Datenblatt

FESTO

Öffnungs- und Schließzeiten [ms] bei 6 bar

ohne externe Greiffinger

mit externen Greiffingern

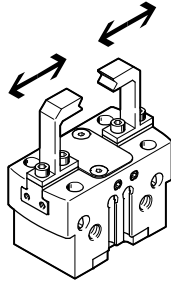
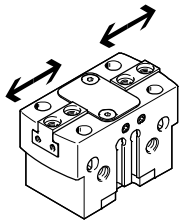

Die angegebenen Öffnungs- und Schließzeiten [ms] wurden bei Raumtemperatur, 6 bar Betriebsdruck und bei waagrecht eingebautem Greifer ohne zusätzliche

Greiffinger gemessen. Für höhere Massen [g] müssen die Greifer gedrosselt werden. Öffnungs- und Schließzeiten sind dann entsprechend einzustellen.

Baugröße		16	20	25	35	40	50	63	80	
Ohne externe Greiffinger										
Standard	HGPT-...-A-B	öffnen	9	22	26	36	56	80	150	214
		schließen	11	30	32	67	60	85	156	213
	HGPT-...-A-B-G1	öffnen	13	13	24	37	67	70	146	182
		schließen	31	25	48	114	135	153	328	353
	HGPT-...-A-B-G2	öffnen	22	35	40	69	122	151	294	379
		schließen	15	18	28	87	71	77	185	176
Hochkraft	HGPT-...-A-B-F	öffnen	8	28	25	33	60	83	143	212
		schließen	10	31	32	70	64	82	152	211
	HGPT-...-A-B-F-G1	öffnen	19	13	24	35	71	70	145	180
		schließen	30	25	45	115	143	143	315	340
	HGPT-...-A-B-F-G2	öffnen	33	38	36	63	120	137	308	362
		schließen	17	14	28	72	72	80	154	178
Mit externen Greiffingern (in Abhängigkeit der Masse)										
HGPT-...	50 g	10	-	-	-	-	-	-	-	
	100 g	15	30	-	-	-	-	-	-	
	200 g	21	42	35	-	-	-	-	-	
	300 g	-	52	42	42	-	-	-	-	
	400 g	-	-	49	49	63	-	-	-	
	500 g	-	-	-	55	71	-	-	-	
	600 g	-	-	-	-	78	-	-	-	
	800 g	-	-	-	-	90	90	-	-	
	1000 g	-	-	-	-	-	95	-	-	
	1200 g	-	-	-	-	-	100	-	-	
	1500 g	-	-	-	-	-	-	164	-	
	1800 g	-	-	-	-	-	-	179	-	
	2000 g	-	-	-	-	-	-	189	223	
	2200 g	-	-	-	-	-	-	-	234	
2400 g	-	-	-	-	-	-	-	244		

Parallelgreifer HGPT-B, robust

Datenblatt

Greifkraft F_H pro Greifbacken in Abhängigkeit vom Betriebsdruck und dem Hebelarm x

Aus den nachfolgenden Diagrammen können die Greifkräfte, in Abhängigkeit vom Betriebsdruck und vom Hebelarm, ermittelt werden.

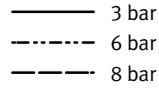
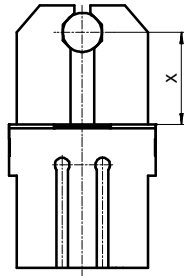

Hinweis
 Auslegungssoftware
 Greiferauswahl
 → www.festo.com

Außengreifen (schließen)

Standard

HGPT-16-A-B

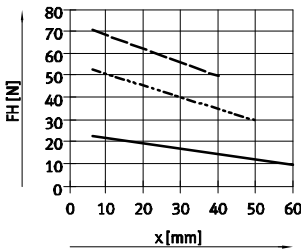

HGPT-20-A-B

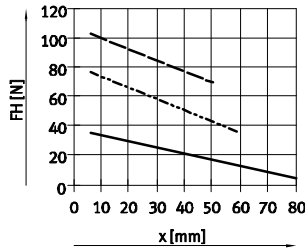

HGPT-25-A-B

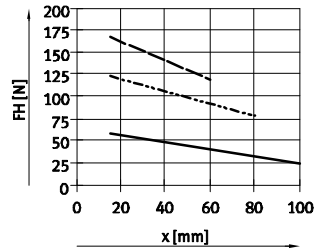

HGPT-35-A-B

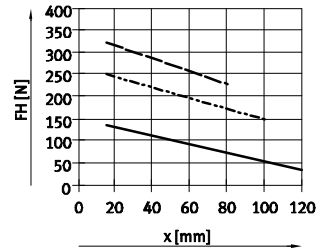

HGPT-40-A-B

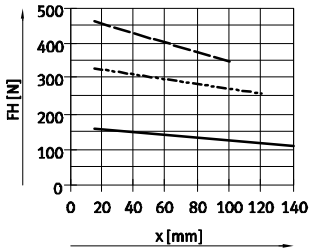

HGPT-50-A-B

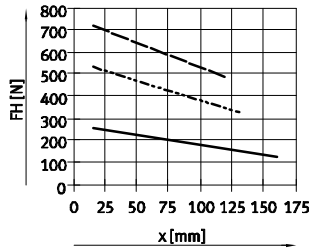

HGPT-63-A-B

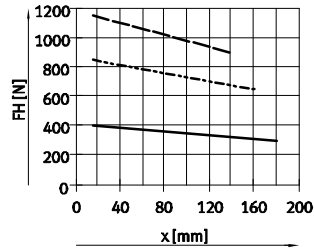

HGPT-80-A-B

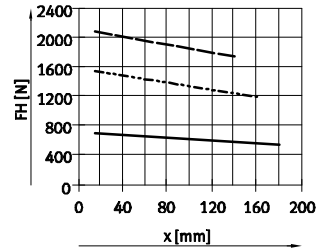

Hochkraft

HGPT-16-A-B-F

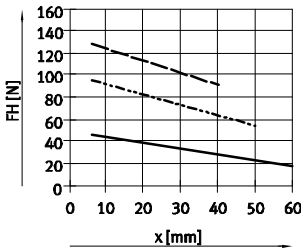

HGPT-20-A-B-F

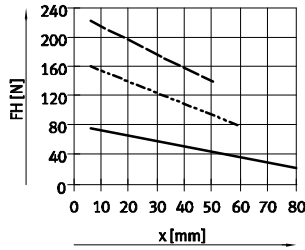

HGPT-25-A-B-F

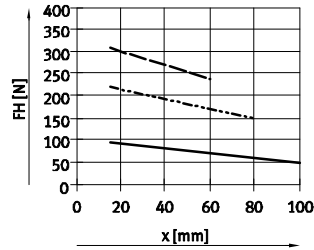

HGPT-35-A-B-F

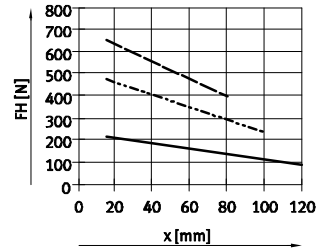

HGPT-40-A-B-F

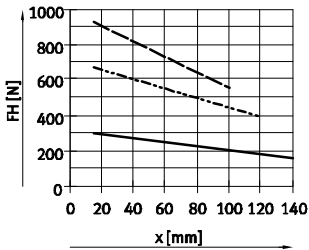

HGPT-50-A-B-F

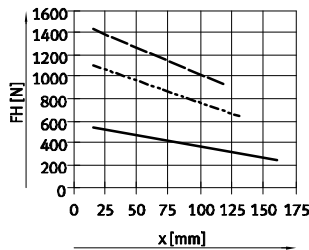

HGPT-63-A-B-F

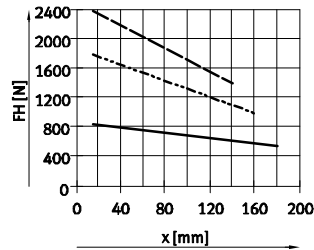

HGPT-80-A-B-F

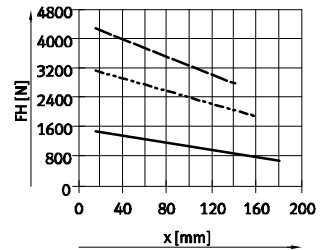

Parallelgreifer HGPT-B, robust

Datenblatt

Greifkraft F_H pro Greifbacken in Abhängigkeit vom Betriebsdruck und dem Hebelarm x

Aus den nachfolgenden Diagrammen können die Greifkräfte, in Abhängigkeit vom Betriebsdruck und vom Hebelarm, ermittelt werden.

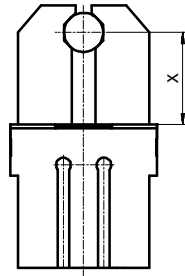

— 3 bar
 - - - 6 bar
 - · - 8 bar

Hinweis
 Auslegungssoftware
 Greiferauswahl
 → www.festo.com

Innengreifen (öffnen)

Standard

HGPT-16-A-B

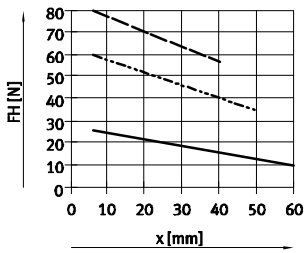

HGPT-20-A-B

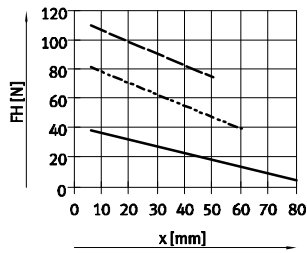

HGPT-25-A-B

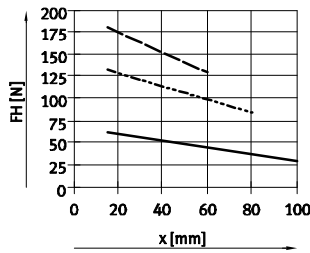

HGPT-35-A-B

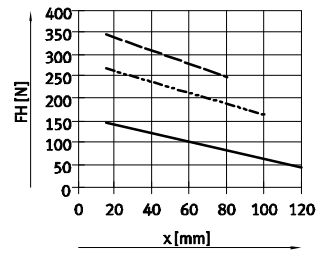

HGPT-40-A-B

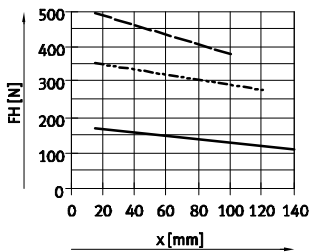

HGPT-50-A-B

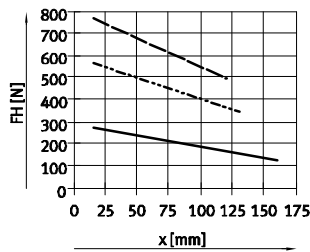

HGPT-63-A-B

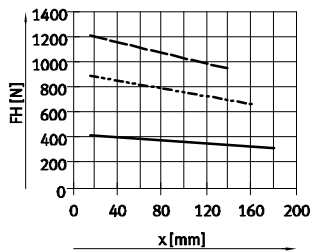

HGPT-80-A-B

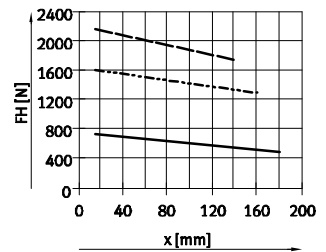

Hochkraft

HGPT-16-A-B-F

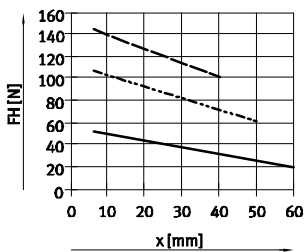

HGPT-20-A-B-F

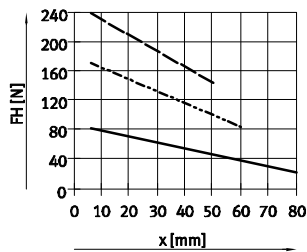

HGPT-25-A-B-F

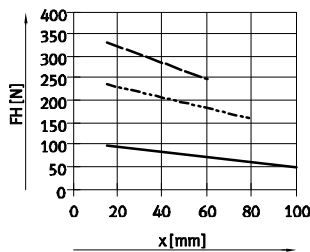

HGPT-35-A-B-F

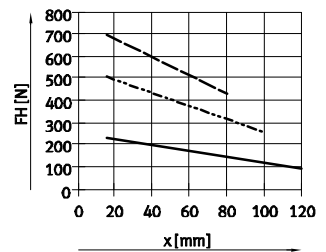

HGPT-40-A-B-F

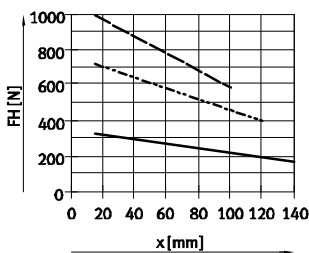

HGPT-50-A-B-F

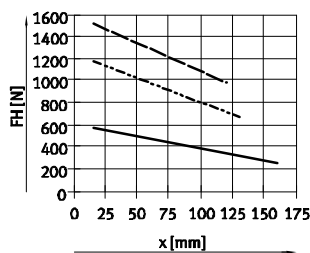

HGPT-63-A-B-F

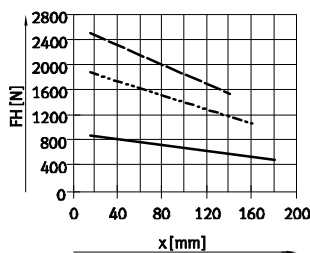

HGPT-80-A-B-F

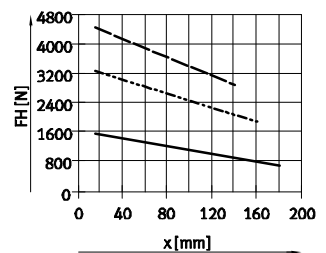

Parallelgreifer HGPT-B, robust

Datenblatt

Greifkraft F_H pro Greifbacken bei 6 bar in Abhängigkeit vom Hebelarm x und Exzentrizität a und b

Zur Berechnung des Hebelarms x bei exzentrischem Greifen muss folgende Formel angewendet werden:

$$x = \sqrt{a^2 + b^2}$$

Mit dem errechneten Wert x kann aus den Diagrammen (→ ab 11) die Greifkraft F_H herausgelesen werden.

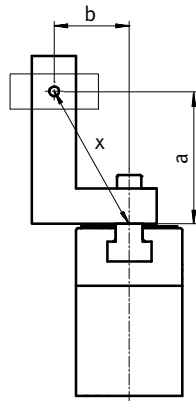

Berechnungsbeispiel

Gegeben:

Abstand $a = 45$ mm

Abstand $b = 40$ mm

Gesucht:

Die Greifkraft bei 6 bar, bei einem HGPT-25, eingesetzt als Außengreifer

Vorgehensweise:

Berechnung des Hebelarm x

$$x = \sqrt{45^2 + 40^2}$$

$$x = 60$$
 mm

Aus dem Diagramm (→ 11) ergibt

sich für die Greifkraft ein Wert

von $F_H = 89$ N.

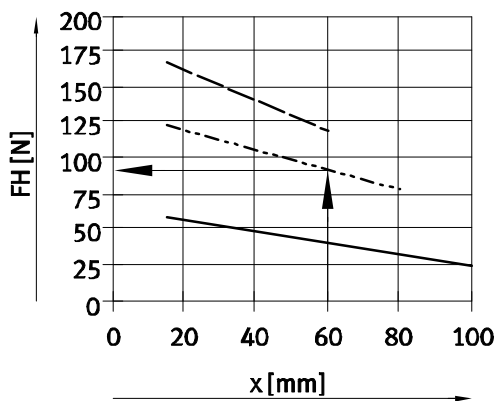

Parallelgreifer HGPT-B, robust

Datenblatt

Federkraft F_f in Abhängigkeit von der Baugröße, dem Greifbackenhub l

Greifkraftsicherung für HGPT-...-G...

Aus dem nachfolgenden Diagramm können die Federkräfte F_f in Abhängigkeit vom Greifbackenhub l ermittelt werden.

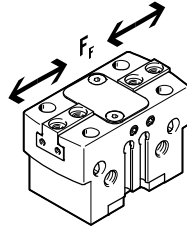

Standard

HGPT-...-A-B-G

Baugröße 16 ... 35

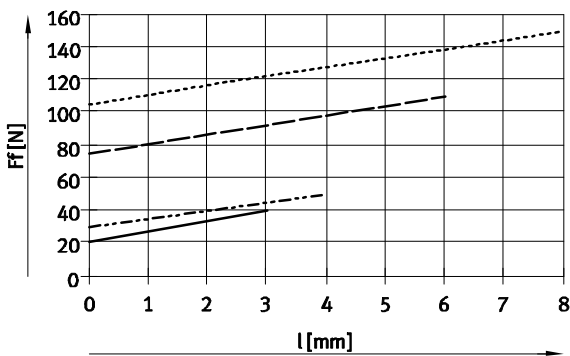

- HGPT-16-A-B-G
- - - HGPT-20-A-B-G
- - - HGPT-25-A-B-G
- - - HGPT-35-A-B-G

Hochkraft

HGPT-...-A-B-F-G

Baugröße 16 ... 35

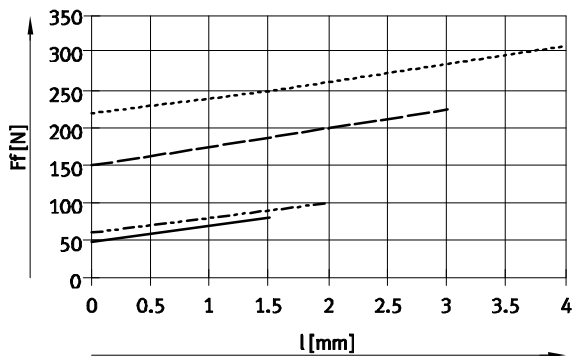

- HGPT-16-A-B-F-G
- - - HGPT-20-A-B-F-G
- - - HGPT-25-A-B-F-G
- - - HGPT-35-A-B-F-G

Baugröße 40 ... 80

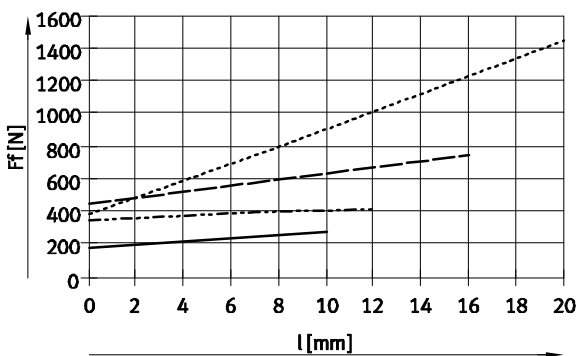

- HGPT-40-A-B-G
- - - HGPT-50-A-B-G
- - - HGPT-63-A-B-G
- - - HGPT-80-A-B-G

Baugröße 40 ... 80

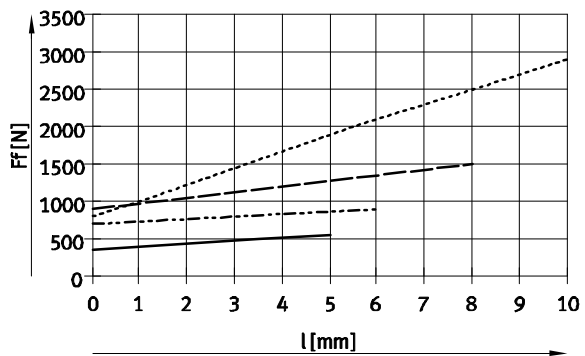

- HGPT-40-A-B-F-G
- - - HGPT-50-A-B-F-G
- - - HGPT-63-A-B-F-G
- - - HGPT-80-A-B-F-G

Parallelgreifer HGPT-B, robust

Datenblatt

Federkraft F_F in Abhängigkeit von der Baugröße, dem Greifbackenhub l und der Hebelarm x pro Greiffinger

Zur Ermittlung der tatsächlichen Federkraft F_{Fges} muss der Hebelarm x berücksichtigt werden. In der untenstehenden Tabelle stehen die Formeln zur Berechnung der Federkraft.

Standard – HGPT-...-A-B-G

Greifkraftsicherung	Baugröße	$F_{Fges} =$
G1	16	$-0,1^* x + 0,7^* F_F$
	20	$-0,05^* x + 0,9^* F_F$
	25	$-0,7^* x + 0,7^* F_F$
	35	$-0,65^* x + 0,7^* F_F$
	40	$-1,05^* x + 0,8^* F_F$
	50	$-0,75^* x + 0,8^* F_F$
	63	$-2^* x + 0,8^* F_F$
80	$-1,4^* x + 0,6^* F_F$	

Greifkraftsicherung	Baugröße	$F_{Fges} =$
G2	16	$-0,2^* x + 0,7^* F_F$
	20	$-0,65^* x + 0,9^* F_F$
	25	$-0,55^* x + 0,7^* F_F$
	35	$-0,05^* x + 0,7^* F_F$
	40	$-1,05^* x + 0,8^* F_F$
	50	$-1,4^* x + 0,8^* F_F$
	63	$-1,2^* x + 0,8^* F_F$
80	$-0,6^* x + 0,6^* F_F$	

Hochkraft – HGPT-...-A-B-F-G

Greifkraftsicherung	Baugröße	$F_{Fges} =$
G1	16	$-0,6^* x + 0,6^* F_F$
	20	$-0,7^* x + 0,75^* F_F$
	25	$-0,85^* x + 0,9^* F_F$
	35	$-0,4^* x + 0,55^* F_F$
	40	$-1,9^* x + 0,75^* F_F$
	50	$-2,5^* x + 0,7^* F_F$
	63	$-5,5^* x + 0,7^* F_F$
80	$-5,65^* x + 0,8^* F_F$	

Greifkraftsicherung	Baugröße	$F_{Fges} =$
G2	16	$-0,4^* x + 0,6^* F_F$
	20	$-0,95^* x + 0,75^* F_F$
	25	$-0,5^* x + 0,9^* F_F$
	35	$-0,4^* x + 0,55^* F_F$
	40	$-2,3^* x + 0,75^* F_F$
	50	$-1^* x + 0,7^* F_F$
	63	$-1^* x + 0,7^* F_F$
80	$-0,5^* x + 0,8^* F_F$	

Ermittlung der tatsächlichen Greifkräfte F_{Gr} für HGPT-...-G1 und HGPT-...-G2 in Abhängigkeit des Einsatzfalles

Die Parallelgreifer mit eingebauter Feder, Typ HGPT-...-G1 (Greifkraftsicherung öffnend) und HGPT-...-G2 (Greifkraftsicherung schließend), können je nach Bedarf als:

- Einfachwirkende Greifer
- Greifer mit Greifkraftunterstützung und
- Greifer mit Greifkraftsicherung eingesetzt werden.

Zur Berechnung der zur Verfügung stehenden Greifkräfte F_{Gr} (pro Greifbacken) müssen die

Daten aus der Greifkraft F_H und Federkraft F_{Fges} entsprechend kombiniert werden.

Einsatzfall

Einfachwirkend	Greifkraftunterstützung	Greifkraftsicherung
<ul style="list-style-type: none"> • Greifen mit Federkraft: $F_{Gr} = F_{Fges}$ • Greifen mit Druckkraft: $F_{Gr} = F_H - F_{Fges}$ 	<ul style="list-style-type: none"> • Greifen mit Druck- und Federkraft: $F_{Gr} = F_H + F_{Fges}$ 	<ul style="list-style-type: none"> • Greifen mit Federkraft: $F_{Gr} = F_{Fges}$

Parallelgreifer HGPT-B, robust

Datenblatt

FESTO

Abmessungen

Download CAD-Daten → www.festo.com

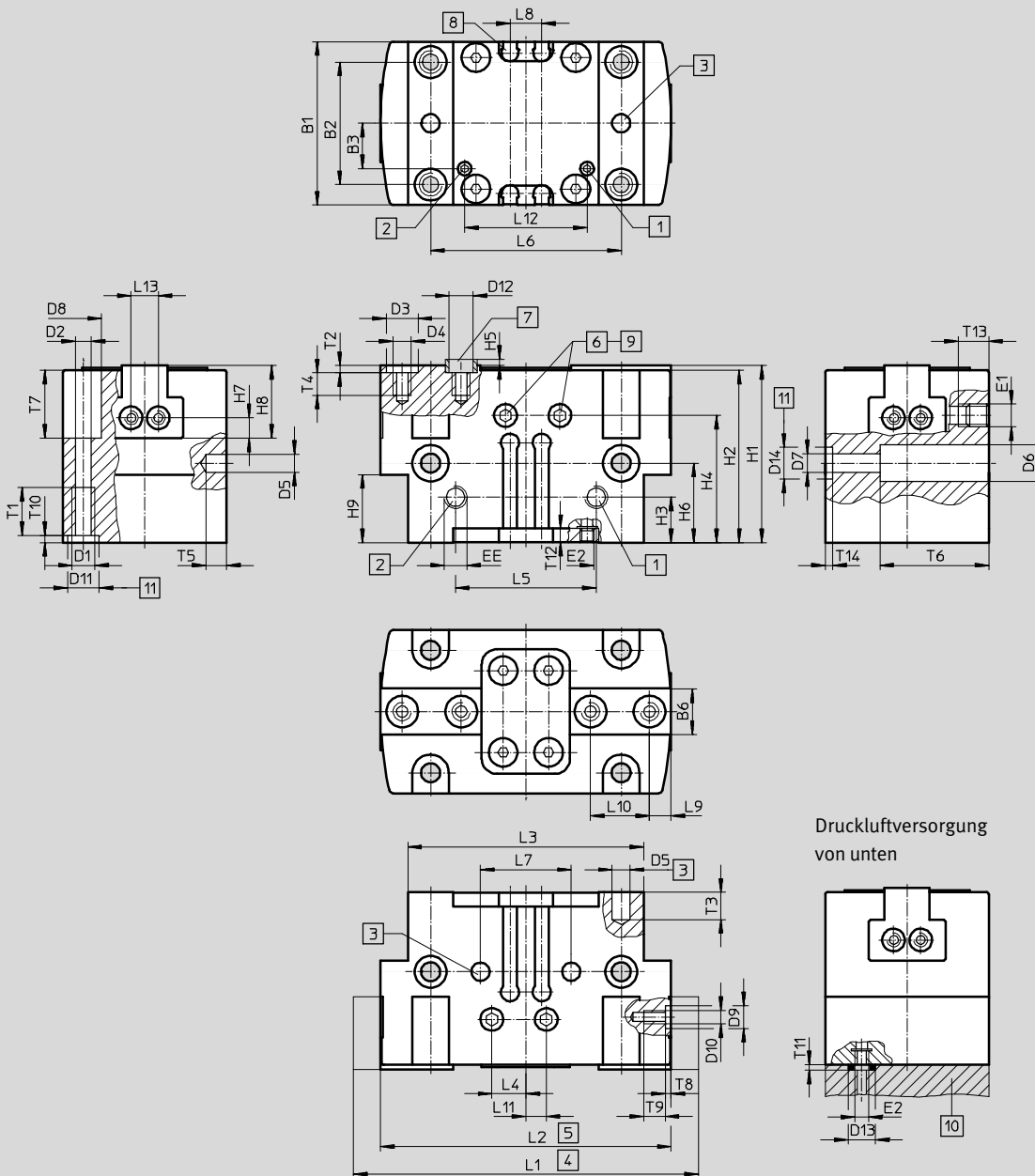

- 1 Druckluftanschluss öffnen, wahlweise seitlich oder unten (unten im Auslieferungszustand verschlossen)
- 2 Druckluftanschluss schließen, wahlweise seitlich oder unten (unten im Auslieferungszustand verschlossen)

- 3 Bohrung für Passstift (nicht im Lieferumfang enthalten)
- 4 Greifbacken offen
- 5 Greifbacken geschlossen
- 6 Sperrluftanschluss (im Auslieferungszustand verschlossen)
- 7 Zentrierhülsen ZBH (4 Stück im Lieferumfang)

- 8 Nut für Näherungsschalter
- 9 Schmiernippel (im Auslieferungszustand verschlossen)
- 10 O-Ring für Parallelgreifer HGPT-16 ... 40: \varnothing 3x1,5
HGPT-50 ... 80: \varnothing 5x1,5
- 11 Bohrung für Zentrierhülse ZBH

Druckluftversorgung von unten

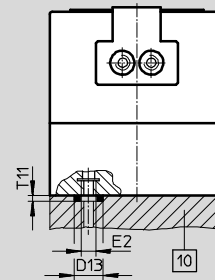

Parallelgreifer HGPT-B, robust

Datenblatt

Baugröße	B1	B2 ¹⁾	B3	B6 -0,05 -0,1	D1	D2 ∅	D3 ∅ H8/h7	D4	D5 ∅ H8	D6 ∅ ±0,1	D7 ∅	D8 ∅ +0,3	D9 ∅ H8	D10	D11 ∅ H8	D12 ∅
[mm]	±0,05		±0,1													
16	24	17	4	6	M3	2,6	5	M3	2	4,6	2,6	4,6	-	M2	5	3,2
20 ²⁾	28	22	8,7	6,5	M4	3,3	5	M3	3	6	3,2	6	5	M3	5	3,2
25	36	27	11	10	M5	4,2	7	M4	4	8	4,2	8	5	M3	7	5,3
35	42	32	13	12	M5	4,2	9	M5	4	9,2	5,3	8	7	M5	7	6,4
40	50	38	17	14	M6	5,1	9	M6	5	11	6,4	9	7	M5	9	6,4
50	60	45	20	15,5	M8	6,8	9	M6	6	13,5	8,4	11	7	M5	12	6,4
63	72	56	24,5	20	M8	6,8	12	M10	6	13,5	8,4	11	7	M5	12	10,3
80	100	70	39,5	22	M10	8,5	15	M12	8	16,5	10,2	13,5	9	M6	12	12,4

Baugröße	D13 ∅	D14 ∅ H8/h7	EE	E1	E2	H1		H2		H3		H4		H5	H6 ¹⁾	
						±0,05	-G ±0,05	±0,05	-G ±0,05	±0,1	-G ±0,1		-G			-G
[mm]														-0,3		-G
16	6	-	M5	M3	M3	29	37	28	36	12	12	23,7	31,7	1,2	17,5	25,5
20	6	-	M5	M3	M3	31	38	30	37	10	15	23	30	1,2	14,5	21,5
25	6	7	M5	M5	M3	39	57	38	56	10	20	28	46	1,4	17,5	35,5
35	6	7	M5	M5	M3	49	67	48	66	12	30	36	54	1,9	20	38
40	6	9	M5	M5	M3	55	81	54	80	15	36	41	67	1,9	25	51
50	8	12	G ¹ / ₈	M5	M5	63	93	62	92	15	30	47	77	1,9	30	60
63	8	12	G ¹ / ₈	M5	M5	77	117	76	116	18	26	56	96	2,4	28	68
80	8	12	G ¹ / ₄	M5	M5	91	133	90	132	22	33	65	107	2,9	34	76

Baugröße	H7 ¹⁾	H8	H9		L1		L2	L3	L4	L5	L6 ¹⁾	L7 ¹⁾	L8	L9 ¹⁾	L10 ¹⁾	L11
			±0,1	-G ±0,1	±0,5	-F ±0,5										
[mm]		-0,02														±0,5
16	2,25	8,5	15	23	50	47	44	36	5,5	20	29	20	6	3	8	1
20	3	12	15	22	64	60	56	44	2,5	24	35	24	6	3,25	12	2,5
25	4,5	16	15	33	76	70	64	52	3,5	31	42	20	7	4,75	13	3,5
35	5,5	19	20	38	96	88	80	64	5,5	40	52	40	7	5,5	16	5,5
40	5,5	22	24	50	120	110	100	80	5,5	49	66	50	10	6,5	20	5,5
50	7,5	25,5	26	56	149	137	125	100	5,5	63	82	60	10	8	24	5,5
63	9	32	32	72	192	176	160	125	5,5	74	100	76	10	9,5	32	5,5
80	11	39	34	77	230	205	180	154	5,5	82	130	100	10	12	40	5,5

Baugröße	L12	L13 ¹⁾	T1	T2	T3	T4	T5	T6	T7		T8	T9	T10	T11	T12	T13	T14
									+0,2	-G +0,2							
[mm]	±0,1		min.	+0,1	min.	min.	min.				+0,1		+0,1		min.	min.	+0,1
16	22	6	5,5	1,3	4	5	4	15	14	22	-	3	1,3	1,2	3	5,5	-
20	22,6	6	6,5	1,3	5	5,5	4	19	11	11	1,3	6	1,3	1,2	3	5,5	-
25	29	6	8,5	1,6	6	6,5	4,5	24	15	15	1,3	6	1,6	1,2	3	6,7	1,6
35	39	13	8,5	2,1	6	8,5	4,5	16	19	19	1,6	9	1,6	1,2	3	6,5	1,6
40	47,4	13	10,5	2,1	6	10,5	6	33	20	20	1,6	9	2,1	1,2	4	6,5	2,1
50	61	13	12,5	2,1	8	10,5	6	43	23	23	1,6	9	2,6	1,2	4	6,5	2,6
63	75	13	12,5	2,6	8	15,5	7	55	35	35	1,6	9	2,6	1,2	5	6,5	2,6
80	82	20	15	3,1	10	20	10	70	44	44	2,1	10	2,6	1,2	5,5	5	2,6

1) Toleranz für Zentrierbohrung ±0,02 mm
Toleranz für Gewinde ±0,1 mm
2) Bei der Befestigung von unten müssen Passstifte  verwendet werden.
- | - Hinweis: Dieses Produkt entspricht ISO 1179-1 und ISO 228-1.

Parallelgreifer HGPT-B, robust

Datenblatt

FESTO

Bestellangaben						
Baugröße [mm]	Doppeltwirkend ohne Druckfeder		Einfachwirkend oder mit Greifkraftsicherung			
	Teile-Nr.	Typ	öffnend		schließend	
	Teile-Nr.	Typ	Teile-Nr.	Typ	Teile-Nr.	Typ
Standard						
16	560192	HGPT-16-A-B	560193	HGPT-16-A-B-G1	560194	HGPT-16-A-B-G2
20	560198	HGPT-20-A-B	560199	HGPT-20-A-B-G1	560200	HGPT-20-A-B-G2
25	560204	HGPT-25-A-B	560205	HGPT-25-A-B-G1	560206	HGPT-25-A-B-G2
35	560210	HGPT-35-A-B	560211	HGPT-35-A-B-G1	560212	HGPT-35-A-B-G2
40	560216	HGPT-40-A-B	560217	HGPT-40-A-B-G1	560218	HGPT-40-A-B-G2
50	560222	HGPT-50-A-B	560223	HGPT-50-A-B-G1	560224	HGPT-50-A-B-G2
63	560228	HGPT-63-A-B	560229	HGPT-63-A-B-G1	560230	HGPT-63-A-B-G2
80	560234	HGPT-80-A-B	560235	HGPT-80-A-B-G1	560236	HGPT-80-A-B-G2
Hochkraft						
16	560195	HGPT-16-A-B-F	560196	HGPT-16-A-B-F-G1	560197	HGPT-16-A-B-F-G2
20	560201	HGPT-20-A-B-F	560202	HGPT-20-A-B-F-G1	560203	HGPT-20-A-B-F-G2
25	560207	HGPT-25-A-B-F	560208	HGPT-25-A-B-F-G1	560209	HGPT-25-A-B-F-G2
35	560213	HGPT-35-A-B-F	560214	HGPT-35-A-B-F-G1	560215	HGPT-35-A-B-F-G2
40	560219	HGPT-40-A-B-F	560220	HGPT-40-A-B-F-G1	560221	HGPT-40-A-B-F-G2
50	560225	HGPT-50-A-B-F	560226	HGPT-50-A-B-F-G1	560227	HGPT-50-A-B-F-G2
63	560231	HGPT-63-A-B-F	560232	HGPT-63-A-B-F-G1	560233	HGPT-63-A-B-F-G2
80	560237	HGPT-80-A-B-F	560238	HGPT-80-A-B-F-G1	560239	HGPT-80-A-B-F-G2

Parallelgreifer HGPT-B, robust



Zubehör

FESTO

Adapterbausatz
DHAA, HAPG

Werkstoff:
Alu-Knetlegierung
Kupfer- und PTFE-frei
RoHS konform

 Hinweis
Der Bausatz beinhaltet die individuelle Befestigungsschnittstelle sowie das notwendige Befestigungsmaterial.

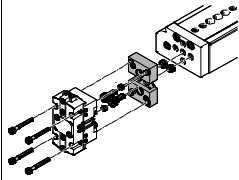
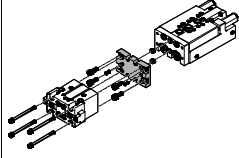
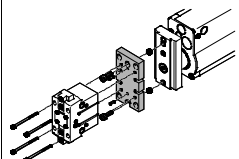
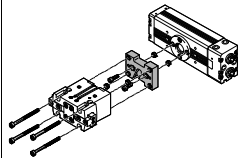
Zulässige Antrieb/Greifer-Kombinationen mit Adapterbausatz					Download CAD-Daten → www.festo.com	
Kombination	Antrieb Baugröße	Greifer Baugröße	Montagemöglichkeit		Adapterbausatz	
					KBK ¹⁾	Teile-Nr. Typ
DGSL/HGPT-B	DGSL	HGPT-B			DHAA, HAPG	
	8, 10	16, 20	■	■	2	564957 DHAA-G-G6-8-B8-16
	12, 16	16, 20	■	■		564954 DHAA-G-G6-16-B8-16
	12, 16	25	■	■		564952 DHAA-G-G6-16-B8-25
	20, 25	25, 35	■	■		537175 HAPG-79
	20, 25	40	■	■		564951 DHAA-G-G6-20-B8-40
SLT/HGPT-B	SLT	HGPT-B			DHAA, HAPG	
	6	16	■	–	2	537168 HAPG-74
	10	16, 20	■	–		564957 DHAA-G-G6-8-B8-16
	16	16, 20	■	–		564954 DHAA-G-G6-16-B8-16
	16	25	■	–		564952 DHAA-G-G6-16-B8-25
	20	25, 35	■	–		537175 HAPG-79
	25	35	■	–		564953 DHAA-G-H2-20-B8-35
25	40	■	–	564951 DHAA-G-G6-20-B8-40		
HMP/HGPT-B	HMP	HGPT-B			DHAA, HAPG	
	16	25	–	■	2	537178 HAPG-81
	20, 25	35	–	■		564953 DHAA-G-H2-20-B8-35
	20, 25	40	–	■		537182 HAPG-84
	25, 32	50	–	■		537185 HAPG-86
	32	63	–	■		537187 HAPG-87
DRQD/HGPT-B	DRQD-...	HGPT-B			DHAA, HAPG	
	12, 16	16	■	■	2	564958 DHAA-G-Q5-12-B8-16
	12, 16	20	■	■		564955 DHAA-G-Q5-16-B8-20
	16, 20	25	■	■		537181 HAPG-SD2-25
	20, 25	35	■	■		537173 HAPG-SD2-23
	25, 32	40	■	■		537184 HAPG-SD2-26
	32, 40	50	■	■		564956 DHAA-G-Q5-32-B8-50
	40, 50	63	■	■		537188 HAPG-SD2-28
	DRQD-E422	HGPT-B			DHAA, HAPG	
	16	16, 20	■	■	2	564959 DHAA-G-Q5-16-B8-16
	16, 20	25	■	■		544642 HAPG-SD2-48
	20	35	■	■		544642 HAPG-SD2-48
	DRQD-E444	HGPT-B			HAPG	
	32	50	■	■	2	544643 HAPG-SD2-49

1) Korrosionsbeständigkeitsklasse KBK 2 nach Festo Norm FN 940070
Mäßige Korrosionsbeanspruchung. Innenraumanwendung bei der Kondensation auftreten darf. Außenliegende sichtbare Teile mit vorrangig dekorativer Anforderung an die Oberfläche, die in direktem Kontakt zur umgebenden industrietypischen Atmosphäre stehen.

Parallelgreifer HGPT-B, robust



Zubehör



Adapterbausatz
DHAA, HAPG

Werkstoff:
Alu-Knetlegierung
Kupfer- und PTFE-frei
RoHS konform

 Hinweis
Der Bausatz beinhaltet die individuelle Befestigungsschnittstelle sowie das notwendige Befestigungsmaterial.

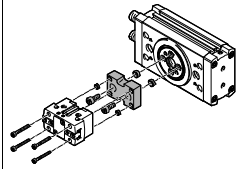
Zulässige Antrieb/Greifer-Kombinationen mit Adapterbausatz					Download CAD-Daten → www.festo.com	
Kombination	Antrieb Baugröße	Greifer Baugröße	Montagemöglichkeit		Adapterbausatz	
					KBK ¹⁾	Teile-Nr. Typ
	DRRD	HGPT-B			DHAA	
	12	16	■	■	2	2449927 DHAA-G-Q11-12-B8/B8G-16
	12	20	■	■		2449921 DHAA-G-Q11-12-B8-20
	16	16	■	■		2091740 DHAA-G-Q11-16-B8/B8G-16
	16	20	■	■		2091577 DHAA-G-Q11-16-B8-20
	16	25	■	■		2090543 DHAA-G-Q11-16-B8-25
	20	25	■	■		2088114 DHAA-G-Q11-20-B8-25
	20	35	■	■		2087524 DHAA-G-Q11-20-B8-35
	25	35	■	■		1731604 DHAA-G-Q11-25-B8-35
	25	40	■	■		1731735 DHAA-G-Q11-25-B8-40
	32	40	■	■		2092070 DHAA-G-Q11-32-B8-40
	35	40	■	■		2114241 DHAA-G-Q11-35-B8-40
	32	50	■	■		2118750 DHAA-G-Q11-32-B8-50
	35, 40	50	■	■		2124990 DHAA-G-Q11-35/40-B8-50
	40	63	■	■		2125264 DHAA-G-Q11-40-B8-63
	50	63	■	■		2424526 DHAA-G-Q11-50-B8-63
	50	80	■	■		2424527 DHAA-G-Q11-50-B8-80
	DRRD	HGPT-B-G			DHAA	
	12	16	■	■	2	2449927 DHAA-G-Q11-12-B8/B8G-16
	12	20	■	■		2800827 DHAA-G-Q11-12-B8G-20
	16	16	■	■		2091740 DHAA-G-Q11-16-B8/B8G-16
	16	20	■	■		2595935 DHAA-G-Q11-16-B8G-20
	16	25	■	■		2596187 DHAA-G-Q11-16-B8G-25
	20	25	■	■		2596248 DHAA-G-Q11-20-B8G-25
	20	35	■	■		2596517 DHAA-G-Q11-20-B8G-35
	25	35	■	■		2597040 DHAA-G-Q11-25-B8G-35
	25	40	■	■		2597322 DHAA-G-Q11-25-B8G-40
	32	40	■	■		2597387 DHAA-G-Q11-32-B8G-40
	35	40	■	■		2597928 DHAA-G-Q11-35-B8G-40
	32	50	■	■		2597428 DHAA-G-Q11-32-B8G-50
	35, 40	50	■	■		2604977 DHAA-G-Q11-35/40-B8G-50
	40	63	■	■		2604813 DHAA-G-Q11-40-B8G-63
50	63	■	■	2604845 DHAA-G-Q11-50-B8G-63		
50	80	■	■	2604887 DHAA-G-Q11-50-B8G-80		

1) Korrosionsbeständigkeitsklasse KBK 2 nach Festo Norm FN 940070
Mäßige Korrosionsbeanspruchung. Innenraumanwendung bei der Kondensation auftreten darf. Außenliegende sichtbare Teile mit vorrangig dekorativer Anforderung an die Oberfläche, die in direktem Kontakt zur umgebenden industrieüblichen Atmosphäre stehen.

Parallelgreifer HGPT-B, robust



Zubehör

FESTO

Adapterbausatz
DHAA, HAPG

Werkstoff:
Alu-Knetlegierung
Kupfer- und PTFE-frei
RoHS konform

 Hinweis
Der Bausatz beinhaltet die individuelle Befestigungsschnittstelle sowie das notwendige Befestigungsmaterial.

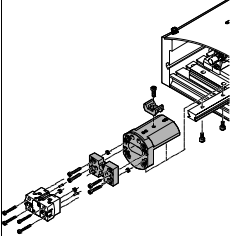
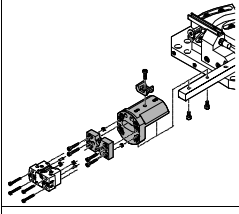
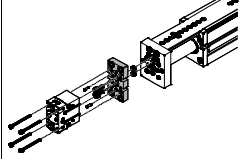
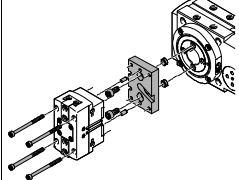
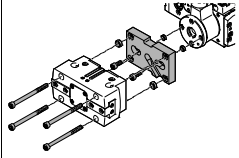
Zulässige Antrieb/Greifer-Kombinationen mit Adapterbausatz					Download CAD-Daten → www.festo.com	
Kombination	Antrieb	Greifer	Montagemöglichkeit		Adapterbausatz	
	Baugröße	Baugröße			KBK ¹⁾	Teile-Nr. Typ
	HSP	HGPT-B			DHAA, HAPG	
	12	16	■	–	2	564957 DHAA-G-G6-8-B8-16 540881 HAPG-70-B
	16	16, 20	■	–		564957 DHAA-G-G6-8-B8-16 540882 HAPG-71-B
	25	16, 20	■	–		564957 DHAA-G-G6-8-B8-16 540883 HAPG-72-B
	HSW	HGPT-B			DHAA, HAPG	
	12	16	■	–	2	564957 DHAA-G-G6-8-B8-16 540882 HAPG-71-B
	16	16, 20	■	–		564957 DHAA-G-G6-8-B8-16 540882 HAPG-71-B
	EGSL	HGPT-B			DHAA, HAPG	
	45, 55	25	■	■	2	564952 DHAA-G-G6-16-B8-25
	75	40	■	■		564951 DHAA-G-G6-20-B8-40
75	25, 35	■	■	537175 HAPG-79		
	ERMB	HGPT-B			DHAA, HAPG	
	20	25	■	■	2	537181 HAPG-SD2-25
	20, 25	35	■	■		537173 HAPG-SD2-23
	25, 32	40	■	■		537184 HAPG-SD2-26
32	50	■	■	564956 DHAA-G-Q5-32-B8-50		
	EHMB	HGPT-B			DHAA, HAPG	
	20	40	■	■	2	537184 HAPG-SD2-26
	20, 25, 32	50	■	■		564956 DHAA-G-Q5-32-B8-50
25, 32	63	■	■	537188 HAPG-SD2-28		

1) Korrosionsbeständigkeitsklasse KBK 2 nach Festo Norm FN 940070
Mäßige Korrosionsbeanspruchung. Innenraumanwendung bei der Kondensation auftreten darf. Außenliegende sichtbare Teile mit vorrangig dekorativer Anforderung an die Oberfläche, die in direktem Kontakt zur umgebenden industriellen Atmosphäre stehen.

Parallelgreifer HGPT-B, robust

Zubehör

FESTO

Greifbackenrohling BUB-HGPT
(Lieferumfang: 2 Stück)

Werkstoff:
Aluminium

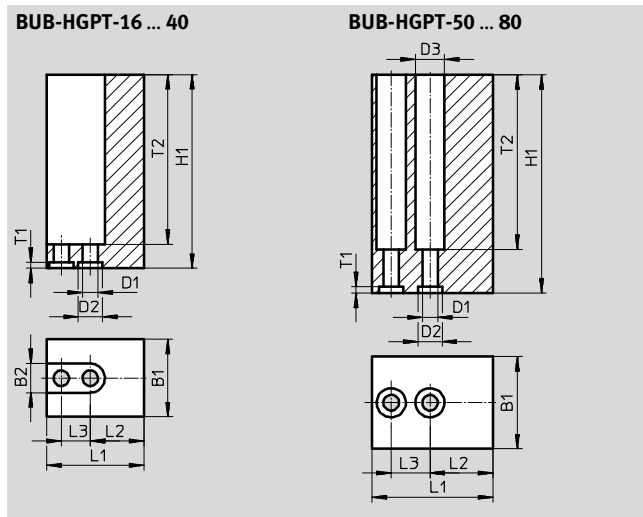

Abmessungen und Bestellangaben							
für Baugröße	B1	B2	D1	D2	D3	H1	L1
[mm]	±0,05	H13	∅ H13	∅ H8	∅ H13	±0,05	±0,05
16	16	6	3,2	5	–	40	21
20	19	6	3,2	5	–	45	27
25	24	8	4,3	7	–	60	31
35	28	10	5,3	9	–	70	39
40	34	11	6,4	9	–	75	49
50	40	–	6,4	9	11	100	61
63	50	–	10,3	12	17	120	79
80	58	–	12,4	15	20	140	88



für Baugröße	L2 ¹⁾	L3 ¹⁾	T1	T2	Gewicht je Rohling [g]	Teile-Nr.	Typ
[mm]			+0,1				
16	10	8	1,3	35	29	560244	BUB-HGPT-16-B
20	11,75	12	1,3	36	53	560245	BUB-HGPT-20-B
25	13,25	13	1,6	51	98	560246	BUB-HGPT-25-B
35	17,5	16	2,1	61	161	560247	BUB-HGPT-35-B
40	22,5	20	2,1	66,5	280	560248	BUB-HGPT-40-B
50	29	24	2,1	91	622	560249	BUB-HGPT-50-B
63	37,5	32	2,6	110	1213	560250	BUB-HGPT-63-B
80	36	40	3,1	125	1738	560251	BUB-HGPT-80-B

1) Toleranz für Zentrierbohrung ±0,02 mm
Toleranz für Gewinde ±0,1 mm

Parallelgreifer HGPT-B, robust

Zubehör

FESTO

Bestellangaben						
	für Baugröße [mm]	Beschreibung	Gewicht [g]	Teile-Nr.	Typ	PE ¹⁾
Zentrierhülse ZBH Datenblätter → Internet: zbh						
	16, 20	zur Zentrierung der Greifbackenrohlinge/Greiffinger an den Greifbacken	1	189652	ZBH-5	10
	25		1	186717	ZBH-7	
	35, 40, 50		1	150927	ZBH-9	
	63		1	189653	ZBH-12	
	80		3	191409	ZBH-15	
	20, 25	zur seitlichen Zentrierung der Greiffinger an den Greifbacken	1	189652	ZBH-5	
	35, 40, 50, 63		1	186717	ZBH-7	
	80		1	150927	ZBH-9	
	16, 20	zur Zentrierung des Greifers bei der Montage	1	189652	ZBH-5	
	25, 35		1	186717	ZBH-7	
	40		1	150927	ZBH-9	
	50, 63, 80		1	189653	ZBH-12	
	Verbindungshülse ZBV Datenblätter → Internet: zbv					
	–	zum Ausgleich unterschiedlicher Zentrierdurchmesser	1	571033	ZBV-6-5	1
			1	571034	ZBV-8-7	
			1	560253	ZBV-9-8	
			2	571035	ZBV-12-10	
			2	560255	ZBV-14-12	
Blindstopfen B Datenblätter → Internet: blindstopfen						
	16, 20	zum Verschließen der Druckluftanschlüsse	1	30979	B-M3-S9	10
	25, 35, 40		1	174308	B-M5-B	
	50, 63		5	3568	B-1/8	
	80		15	3569	B-1/4	

1) Packungseinheit in Stück

Parallelgreifer HGPT-B, robust

Zubehör

FESTO

Näherungsschalter für Baugröße 16 ... 35

Bestellangaben – Näherungsschalter für Rundnut, magnetoresistiv						Datenblätter → Internet: smt	
Befestigungsart	Elektrischer Anschluss, Abgangsrichtung Anschluss	Schalt-ausgang	Kabellänge [m]	Teile-Nr.	Typ		
Schließer							
	längs in Nut einschiebbar	Kabel, 3-adrig, quer	PNP	2,5	547862	SMT-10G-PS-24V-E-2,5Q-OE	
		Stecker M8x1, 3-polig, quer		0,3		547863	SMT-10G-PS-24V-E-0,3Q-M8D

Näherungsschalter für Baugröße 40 ... 80

Bestellangaben – Näherungsschalter für T-Nut, magnetoresistiv						Datenblätter → Internet: smt	
Befestigungsart	Elektrischer Anschluss, Abgangsrichtung Anschluss	Schalt-ausgang	Kabellänge [m]	Teile-Nr.	Typ		
Schließer							
	längs in Nut einschiebbar	Kabel, 3-adrig, quer	PNP	2,5	547859	SMT-8G-PS-24V-E-2,5Q-OE	
		Stecker M8x1, 3-polig, quer		0,3		547860	SMT-8G-PS-24V-E-0,3Q-M8D

Bestellangaben – Verbindungsleitungen

Bestellangaben – Verbindungsleitungen				Datenblätter → Internet: nebu	
Elektrischer Anschluss links	Elektrischer Anschluss rechts	Kabellänge [m]	Teile-Nr.	Typ	
	Kabel, offenes Ende, 3-adrig	2,5	541333	NEBU-M8G3-K-2.5-LE3	
		5	541334	NEBU-M8G3-K-5-LE3	
	Kabel, offenes Ende, 3-adrig	2,5	541338	NEBU-M8W3-K-2.5-LE3	
		5	541341	NEBU-M8W3-K-5-LE3	

Positionstransmitter

Funktionsbereich:

Der Positionstransmitter erfasst kontinuierlich die Position des Kolbens.

Er verfügt über einen Analogausgang, mit einem zur Kolbenposition proportionalem Ausgangssignal.

Messbereich:

Bei den Baugrößen 40 und 50 kann über den gesamten Hub gemessen werden.

Bei den Baugrößen 63 und 80 kann ein Hub von 13 mm (bei der Hochkraftvariante 6,5 mm) gemessen werden.

Zur Erfassung von längeren Hüben werden zwei Positionstransmitter benötigt.

Überstand:

Bei den Baugrößen 40 und 50 ragt der Positionstransmitter hinten über das Gehäuse hinaus.

Bestellangaben – Positionstransmitter für T-Nut

Bestellangaben – Positionstransmitter für T-Nut						Datenblätter → Internet: positionstransmitter			
für Ø	Weg-mess-bereich	Analogausgang		Befestigungsart	Elektrischer Anschluss	Kabel-länge [m]	Teile-Nr.	Typ	
		[V]	[mA]						
	40 ... 80	0 ... 40	0 ... 10	-	von oben in Nut einsetzbar	Stecker M8x1, 4-polig, längs	0,3	553744	SMAT-8M-U-E-0,3-M8D

Bestellangaben – Verbindungsleitungen

Bestellangaben – Verbindungsleitungen				Datenblätter → Internet: nebu	
Elektrischer Anschluss links	Elektrischer Anschluss rechts	Kabellänge [m]	Teile-Nr.	Typ	
	Kabel, offenes Ende, 4-adrig	2,5	541342	NEBU-M8G4-K-2.5-LE4	
		5	541343	NEBU-M8G4-K-5-LE4	
	Kabel, offenes Ende, 4-adrig	2,5	541344	NEBU-M8W4-K-2.5-LE4	
		5	541345	NEBU-M8W4-K-5-LE4	