

AS-Interface® Komponenten

FESTO



AS-Interface® Komponenten

Übersicht AS-Interface

FESTO

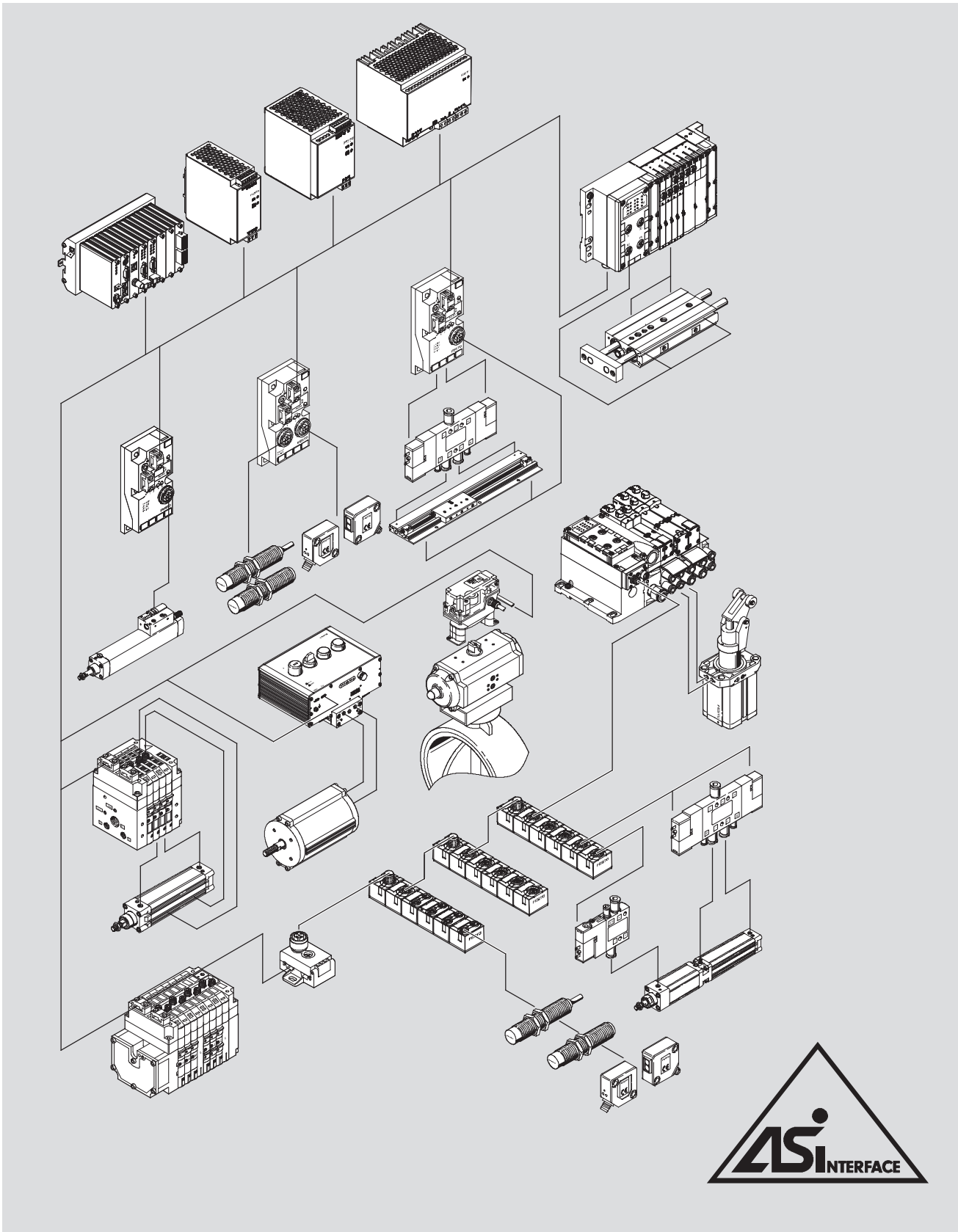

AS-Interface® Komponenten

Übersicht AS-Interface

Grundlagen und Eigenschaften des Bussystems

Einleitung

AS-Interface ist ein herstellerunabhängiges, offenes Installationssystem mit einem großen und wachsenden Anteil in der untersten Ebene der dezentralen

Fertigungs- und Prozessautomatisierung.

Die Herstellerunabhängigkeit und Offenheit werden durch die Euro-Norm EN 50295 und den Welt-

standard IEC 62026-2 garantiert. Zertifizierte Produkte tragen das Logo der AS-International Association.

Die AS-International Association

und die ihr angeschlossenen Organisationen vertreten die Interessen aller am AS-Interface interessierten Hersteller.

Ausprägung

Das AS-Interface System ermöglicht die Daten- und Energieübertragung auf nur einem Kabel.

Durch die spezifische Anschlusstechnik der Teilnehmer am gelben Kabel und die niedrigen Anschaltkosten können selbst Teilnehmer mit einer kleinen Anzahl von Ein- und Ausgängen (max. 8 E und 8 A pro Ventilinsel mit zwei Chips) vernetzt werden.

Einsparungen von 26 ... 40% bei der Installation konnten, je nach Anlagentyp, nachgewiesen werden.

Insbesondere einzelne oder kleine Gruppen von Aktuatoren, Ventilen und Sensoren lassen sich

wirtschaftlich an eine übergeordnete Steuerung anbinden.

Neue Entwicklungen gemäß der Spezifikation 2.1 Anfang 2000, wie das parametrierbare Profil 7.4 oder AS-Interface Safety at Work, wiesen in neue Anwendungsfelder schufen Raum für deutlich effizientere Installations- und Vernetzungskonzepte in vielen Applikationen.

2005 wurden mit der Spezifikation 3.0 neue Quantensprünge ermöglicht, so z. B. die komfortable Ansteuerung analoger EA, komplexer Slaves oder serieller Text- und Datentransfer.

• Slaves nach Spezifikation 2.0 und 2.1 sind auch unter 3.0 lauffähig; das System ist vollständig abwärtskompatibel. Vorteile AS-Interface Spezifikation 3.0:

- Alle Vorteile des einfachen Installationssystems seit Spec. 2.0 bleiben erhalten
- Bis zu 400 % mehr E/A pro Master
- Verbesserte Diagnose von Fehlerphänomenen
- Mehr Funktionen innerhalb Spez. 2.1 und 3.0: z. B. einfache Integration komplexerer 16-Bit Slaves, schnelle Analogmodule, DTM-Einbindung, asyn-

chrones serielles Protokoll, Safety-Slaves

• Slave-Profile für spezifische Funktionen sowie Austauschbarkeit. Mix zwischen verschiedenen Herstellern und Produkten, z.B. bei Parametern oder Kommunikationsdiensten.

AS-Interface mit A/B-Betrieb:

100 % mehr.

Beim A/B-Betrieb wird jede Slave-Adresse doppelt genutzt. Zur Differenzierung A/B dient ein Ausgangsbit (Fallunterscheidung gemäß Tabelle). Die Zykluszeit ist für pneumatische Ketten in der Regel mehr als ausreichend.

Spezifikation Version	Eingänge	Ausgänge	Buszyklus (ms)	Anzahl Slaves digital	Anzahl Slaves-analog	Σ E/A
2.0	4/4	4	5	31	31	248
2.1	4	3	10	62	31	434
3.0	4/8	4/8	20	62	62	992

Master-Slave Prinzip

- Herstellerunabhängigkeit
- Keine Beschränkung bei der Leitungsführung bzw. Topologie
- Daten und Energie auf einer zweidrahtigen Leitung
- Störsicher
- Medium: ungeschirmtes Kabel 2x 1,5 mm²
- Max. 4 Eingänge und 4 Ausgänge pro Slave, bei 31 Slaves
- Daten und Energieversorgung bis zu 8 A pro AS-Interface-Strang

- Max. 4 Eingänge und 3 Ausgänge pro Slave, bei 62 Slaves (A/B-Betrieb gemäß Spezifikation V2.1)
- Module für Schaltschrank (IP20) und rauen Industrieinsatz (IP65, IP67)
- 4 analoge Ein- oder Ausgänge pro Slave, bei 31 Slaves
- Profil 7.3 Analogwerte (16 Bit) pro Slave (gemäß Spezifikation V2.1)

- Profil 7.4 Parametrierbares Kommunikationsprofil z. B. 16x 16 Bit pro Slave (gemäß Spezifikation V2.1)
- Profil 7.A.7 erlaubt je 4 Bit für digitale Ein- und Ausgänge an einem A/B-Slave. Die 4 Ausgänge werden in zwei A/B-Buszyklen zu je 2 Bit übertragen. Dadurch verlängert sich die Zykluszeit (im worst-case) auf 20 ms.

- Durchdringungstechnik
- Kabellänge 100 m, erweiterbar auf bis zu 200 m über Extension Plug und auf bis zu 500 m über Repeater u. a. Maßnahmen
- Hochwirksame Fehlersicherung
- Einfache Inbetriebnahme
- Elektronische Einstellung der Adresse über den Busanschluss

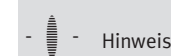

Slaves nach Spezifikation 3.0 setzen zwingend einen Master nach Spec. 3.0 voraus.

AS-Interface® Komponenten

Übersicht AS-Interface

Grundlegende Eigenschaften

Einfache Anschluss technik

- Ein Kabel für Energie und Daten
- Kabelgeometrie verhindert Verpolung
- Dank Fehlersicherung keine Schirmung
- Stecker in Durchdringungstechnik garantieren Festo plug and work™
- Alternative Busanschluss technik M12, 4-polig (genormt)

Ideal für Pneumatik

Kleine Gruppen oder dezentral weit verteilte einzelne Aktuatoren vor Ort steuern bedeutet:

- kurze Schläuche
- hohe Taktrate
- geringer Luftverbrauch.

Die Installation und Kommunikation übernehmen Komponenten des AS-Interface.

Leistungsfähig im System

AS-Interface ist klar unterhalb der eingeführten Feldbusse positioniert und ist damit für die Feldbusse keine Konkurrenz, sondern eine technisch notwendige und wirtschaftlich sinnvolle Ergänzung.

Single Sourcing – oder alles aus einer Hand

Festo bietet am AS-Interface alles aus einer Hand. Das heißt:

- Ein Ansprechpartner
- Lösungskompetenz vom Marktführer
- Bequemes Bestellen
- Kompletter Lieferservice
- Abgestimmte Lösungen für Motion und Control
- Service rund um die Uhr weltweit

Taktraten optimieren

Dezentrale Lösungen am AS-Interface lassen optimierte elektropneumatische Steuerketten zu: Ventilschaltzeit, Zylinderdurchmesser und -hub ideal gepaart sparen bis zu

- 20% Taktzeit mit Standardkomponenten
- 30% Taktzeit mit schneller schaltenden Ventilen
- 40% Installationskosten
- 50% Luftverbrauch/Durchfluss

Programmübersicht

Antriebe

Prozessantriebe
Drehklappen DRD (Copar)
Schieber DLP (Copac)

Vorortsteuerung für Prozessantriebe und Einsatz im Freien

Ventile

- Eine durchgängige Lösung von der Einzel-Ventilanschaltung bis zur kompakten Lösung von 8 Ventilen
- Integrierte Eingänge auf Einzelventil-Anschaltungen und Ventilselns CPV, MPA und VTSA/VTSA-F
- Mehr Eingänge durch 4fach und 8fach Eingangsmodule
- Auf Anfrage: Anwendungsspezifische Ventile und Integrationslösungen

AS-Interface® Komponenten

Systemübersicht

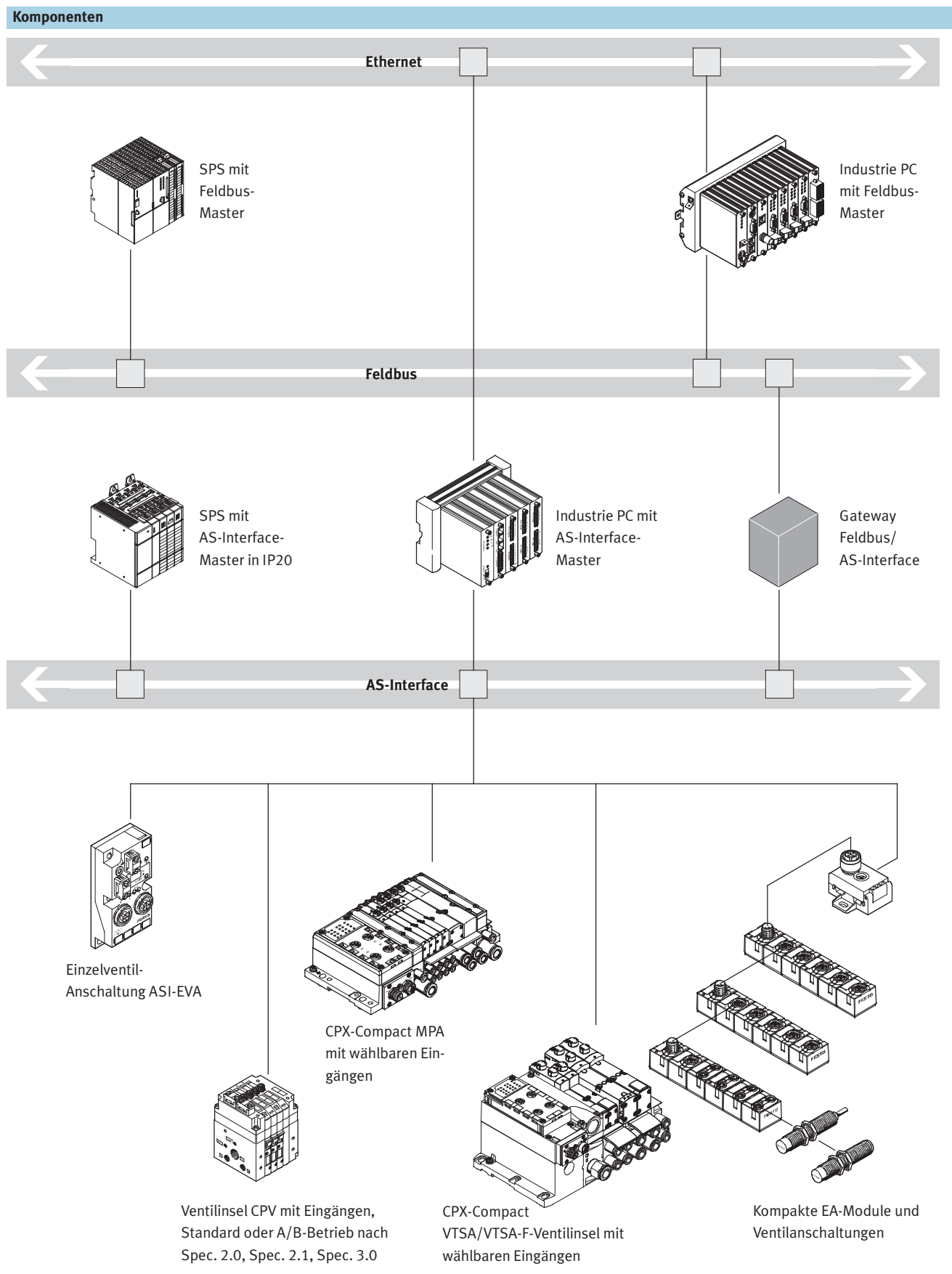

Anwendungsbeispiele

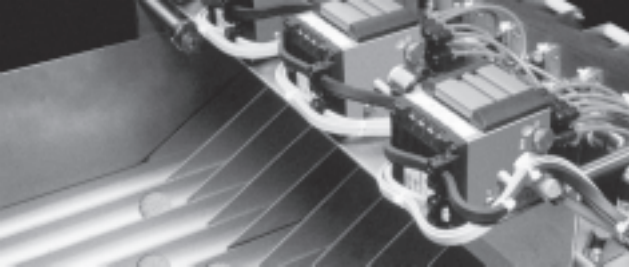

Sortieren

Ventilinseln MPA, VTSA/VTSA-F, und CPV:
Compact Performance bringt hohe Leistung und spart Gewicht.

Die Montage nahe an den Antrieben vereinfacht die Installation, spart Luft und erhöht die Taktzahlen.



Fördertechnik

Dezentral weit verteilte, einzelne Antriebe und Sensoren finden sich in der Fördertechnik häufig. Hier eignet sich das AS-Interface in besonderer Weise. Einzelventil-Anschaltungen

ASI-EVA oder kompakte EA-Module bringen ein oder zwei beliebig große Ventile und bis zu 4 Sensoren direkt an das AS-Interface.

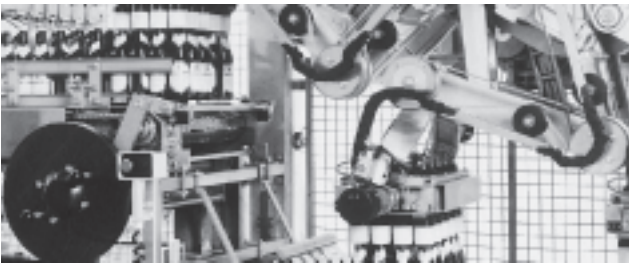

Verpackung

Komplexere Maschinen erfordern häufig dezentrale Installationskonzepte innerhalb der Anlage, um die elektrische Installation effizient zu gestalten.

Komplexe Module und vorgelagerte Funktionen wie das Verpacken steuert hier das AS-Interface.

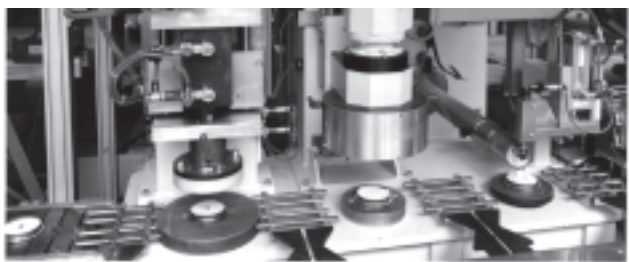

Montieren

Montieren, Bewegen, Handling: das bedeutet oftmals schnelle Abläufe, beengte Einbaueverhältnisse und Reduzierung von Gewicht.

Hier leisten kompakte EA-Module, Ventilinseln und optimal abgestimmte Antriebe wertvolle Dienste.



Prozesstechnik

Wasser-Aufbereitung
Automatisieren und dezentrale Intelligenz sind auch hier innovative Begleiter bei neueren Anlagen. Mit der Vor-Ort-Steuerung DLP und der Sensorbox DAPZ werden Festo Prozessantriebe über das AS-Interface im Temperaturbereich von $-25 \dots +85 \text{ °C}$ gesteuert. Für alle Ventile mit Namur-

Schnittstelle eignet sich die ASI-EVA oder ein kompaktes EA-Modul. Für Fließprozesse im 24h non-stop Betrieb eröffnet die VTSA/VTSA-F-Ventilinsel neue Perspektiven. Vertikale Druckabsperrplatten erlauben einen Ventilwechsel unter Druck (hot-swap) und vermeiden so Stillstandszeiten.

AS-Interface® Komponenten

Systemübersicht

FESTO

Zubehör

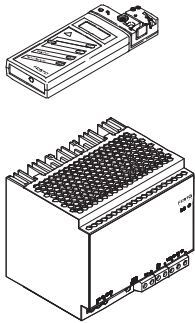

- Adressiergerät mit komfortablen Bedien- und Diagnosefunktionen für das gesamte AS-Interface, z.B. am komplett installierten Netzwerk:
 - Adressen ändern
 - Ausgänge setzen
 - Eingänge lesen
 - u.v.m.
- Netzteil für das AS-Interface
- Primär getaktete, modulare Stromversorgung.
- Kompaktes, modulares und Energie sparendes Stromversorgungssystem für AS-Interface - mit integrierter Erdschlussüberwachung. AS-i Last: 4,8A. Optionale Zusatzspannungsversorgungen 24 VDC, Last: 5 oder 10 A
- Installationszubehör zur Verlegung der Flachkabel

Slaves

Antriebe

- Prozessantriebe
 - Drehklappen DRD (Copar)
 - Schieber DLP (Copar)
- Vor-Ort-Steuerungen für Prozessantriebe im Außenbereich -5 ... +50 °C
- Einzelventil-Anschaltung ASI-EVA für Namur-Ventile
- Sensorbox mit optischer Stellungsanzeige DAPZ

Ventile

- Eine durchgängige Lösung von der Einzel-Ventilanschaltung bis zur kompakten Lösung von 8 Ventilen
- Integrierte Eingänge auf Einzelventil-Anschaltungen und Ventilinseln CPV, MPA und VTSA/VTSA-F
- Mehr Eingänge durch 4fach und 8fach Eingangsmodule
- Auf Anfrage: Anwendungsspezifische Ventile und Integrationslösungen

Varianten der Ventilanschaltung

Einzelventil-Anschaltung ASI-EVA

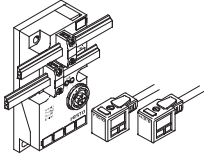

Für 1 bis 2 dezentrale Ventile und Sensoren die geeignete Lösung

- Pneumatische Auslegung optimieren von 10 ... 30 000 l/min
- Geeignetes Einzelventil auswählen

- Danach mit Festo plug and work™ an das AS-Interface anschließen

- Mechanisch, pneumatisch und elektrisch maximal flexibel

Kompakte Ventilinsel CPV

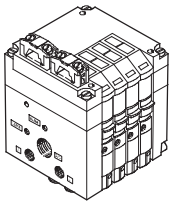

Maximale Performance auf kleinstem Raum von 400 ... 1 600 l/min

- Ventilkombinationen für 2, 4 oder 8 Ventilscheiben
- Vakuumerzeugung, Relais und mehr in einer Baueinheit

- Clevere Verschlauchung über pneumatischen Multipol:
 - schneller Wechsel der Ventilinseln
 - bei Schaltschrankeinbau: kein interner Verschlauchungsaufwand

- Eingänge M8 pro Ventilplatz inklusive
- Ex-Zone 2, 22
- ASI Spezifikation 2.0, 2.1 oder 3.0

Modulare, multifunktionale Ventilinsel MPA

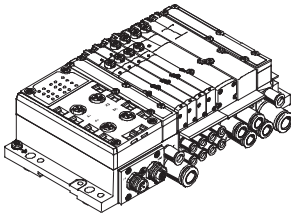

- Ventile auf Anschlussplatte: einzeln einfach zu wechseln
- MPA: robust und modular von 360 ... 700 l/min
- Flexible Ventilkombinationen für 2 ... 8 Magnetspulen
- Nachträglich erweiterbare Ven-

- tilinseln
- Mix von MPA1/2 auf einer Ventilinsel möglich für optimierte Durchflüsse und Steuerketten
- Alle Ventilfunktionen, dazu Regler und Manometer für variable Druckeinstellung pro Ventil-

- platz.
- 4 oder 8 Eingänge mit wählbarer Anschlussstechnik
- Wählbare Anschlussstechnik am Bus. Flachkabel bei 4E4A oder M12 Rundkabel bei 4E4A und 8E8A

Modulare, multifunktionale Ventilinsel VTSA/VTSA-F

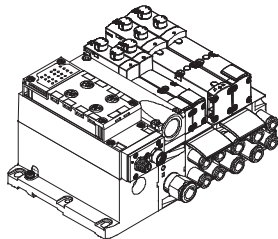

- Normventile 18, 26, 42 und 52 mm nach ISO 17504-2 und 5599-2 auf Anschlussplatte: einzeln einfach zu wechseln
- VTSA/VTSA-F: kompakt und modular von 550 ... 1 500 l/min
- Flexible Ventilkombinationen für 1 ... 8 Magnetspulen
- Nachträglich erweiterbare Ven-

- tilinseln
- Mix von 3 Ventilgrößen auf einer Ventilinsel möglich für optimierte Durchflüsse und Steuerketten
- alle Ventilfunktionen, mehrere Druckzonen, dazu Regler und Manometer für feinsten Druck pro Ventilplatz, Drosseln, Druckabsperplatten zum

- Ventilwechsel unter Druck (hot-swap) und weitere Komponenten zur Höhenverkettung.
- 4 oder 8 Eingänge mit wählbarer Anschlussstechnik
- wählbare Anschlussstechnik am Bus. Flachkabel bei 4E4A oder M12 Rundkabel bei 4E4A und 8E8A

Kompakte EA-Module, Ventilanschaltungen

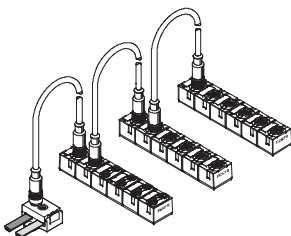

- Sehr kompakte Module
- Robuste, vergossene Elektrik
- Durchschleifen von Bus und Zusatzversorgung 2x M12

- Eingänge 200 mA
- Ausgänge 1 A

- 8 Eingänge M8
- 4 Ein- und 3 Ausgänge M12

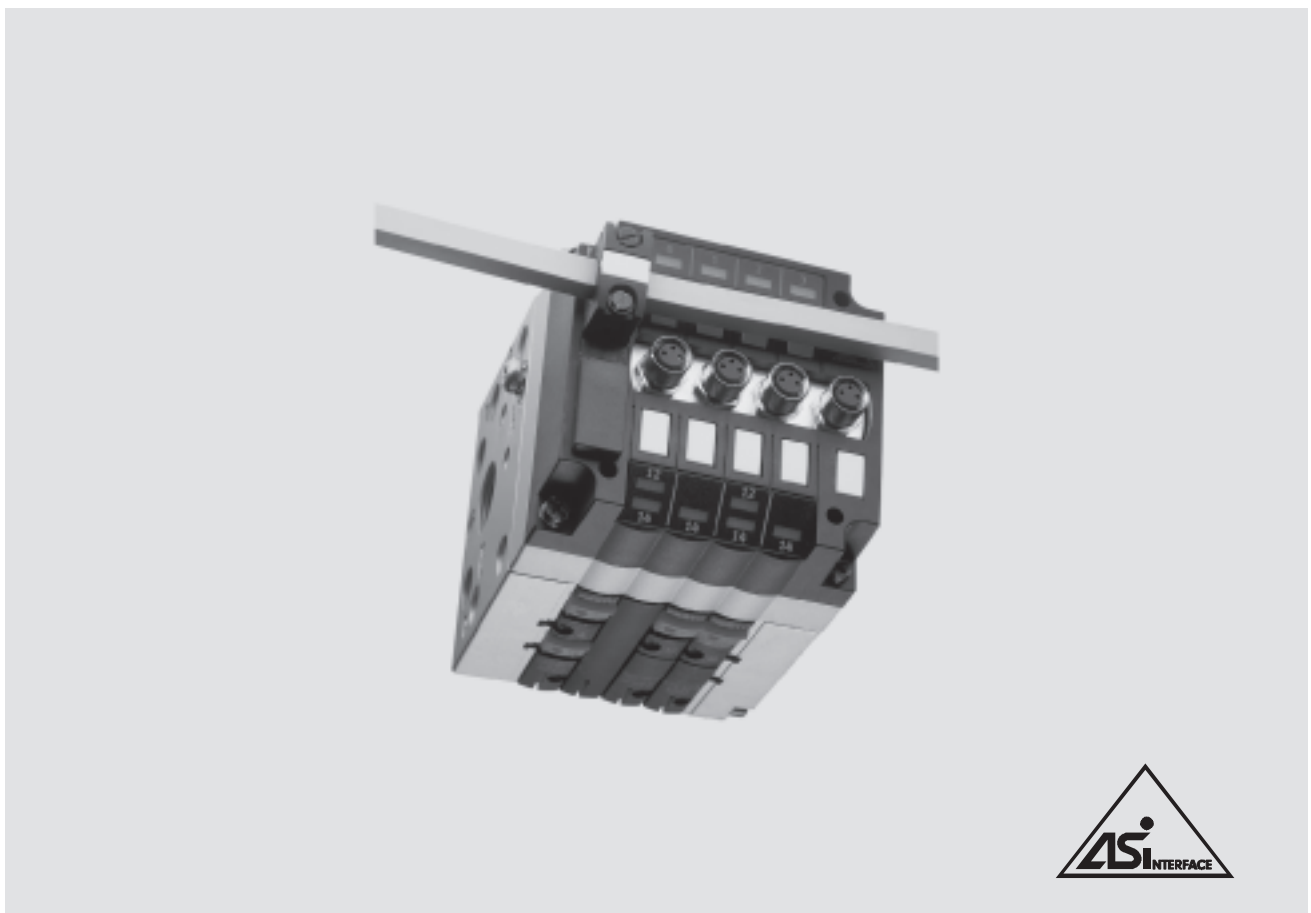

CPV-Ventilinseln mit AS-Interface – Konfigurationsmöglichkeiten der Ventile

CPV Ventilinseln mit AS-Interface können mit den unterschiedlichsten Ventilscheiben konfiguriert werden. Das System unterstützt maximal 8 Ausgänge und 8 Eingänge pro AS-Interface-Slave. Daraus resultieren die folgenden grundsätzlichen Konfigurationsmöglichkeiten der Ventilscheiben (siehe Tabellen nächste Seite). Leerplätze können an jeder Stelle als Alternative zu Ventilscheiben konfiguriert werden.

Allgemeines

- Mit oder ohne 24 V DC Zusatzversorgung der Magnetspulen (NOT-AUS-Beschaltung) – je nach Busanschaltung
- Lösungen mit und ohne integrierten Eingängen
- Baubreite 10, 14 oder 18 mm

Ausführungen

- 2, 4 oder 8 Ventilscheiben
- Mit 4 oder 8 Eingängen, wahlweise
 - Standard-Betrieb (SPEC V2.0)

- A/B-Betrieb (SPEC V2.1)
- A/B-Betrieb (SPEC V3.0, Profil 7.A.7)
- Wahlweise mit potentialfreien Relaisausgängen
- Ventile mit integrierter Trennung der Kanäle 1 und 11
- Trennplatten für die Bildung von Druckzonen
- Vakuumtauglich
- Leerplätze für nachträgliche Erweiterung
- Wahlweise mit pneumatischem Multipol

Anwendung

- Kostengünstiges Anschließen von 2, 4 oder 8 Ventilscheiben an das AS-Interface.
- Umfangreiche Auswahl von Ventilfunktionen
- Dezentrale Maschinen- und Anlagenstrukturen, z. B.
 - in der Handhabungstechnik
 - in der Fördertechnik
 - in der Verpackungsindustrie
 - in Sortieranlagen
 - an vorgelagerten Maschinenfunktionen

 Hinweis

Bitte informieren Sie sich über die vielen unterschiedlichen pneumatischen Funktionen.

→ Internet: typ 10

AS-Interface® Komponenten

CPV-Ventilinseln – Überblick

Ausführungen Ventilinsel mit AS-Interface									
Code	Typ	Ventilscheiben	Ventilspulen	Eingänge (M8-Anschluss)	Zusatzversorgung		Baugröße		
					Mit	Ohne	CPV10	CPV14	CPV18
AZ	CPV1x-GE-ASI-2-Z	2	4	–	■	–	■	■	■
AZ	CPV18-GE-ASI-4-Z	4	4	–	■	–	–	–	■
AE/AO	CPV1x-GE-ASI-4E4A (-Z)	4	4	4	■	■	■	■	–
AE	CPV1x-GE-ASI-8E8A-Z	8	8	8	■	–	■	■	–
BE	CPV1x-GE-ASI-4E3A (-Z)	4	3	4	■	–	■	■	–
BE	CPV1x-GE-ASI-8E6A-Z	8	6	8	■	–	■	■	–
CE	CPV1x-GE-ASI-4E4A-Z-M8-CE	4	4	4	■	–	■	■	–
CE	CPV1x-GE-ASI-8E8A-Z-M8-CE	8	8	8	■	–	■	■	–

1) Die Lastspannung (Zusatzversorgung über das schwarze Kabel) ist getrennt zu-/abschaltbar.

Zulässige Kombinationen Ventilplatzbelegung								
Typ	Slave n				Slave n+1			
	0	1	2	3	4	5	6	7
CPV1x-GE-ASI-2-Z	M	M						
	J	M						
	M	J						
	J	J						
CPV18-GE-ASI-4-Z	M	M	M	M				
CPV1x-GE-ASI-4E4A (-Z) CPV10-GE-ASI-4A (-Z) CPV14-GE-ASI-4A (-Z)	M	M	M	M				
	J	Leerplatz	M	M				
	M	M	J	Leerplatz				
	J	Leerplatz	J	Leerplatz				
CPV1x-GE-ASI-4E3A -Z ¹⁾	M	M	M	Leerplatz				
	J	Leerplatz	M	Leerplatz				
CPV1x-GE-ASI-8E8A-Z ¹⁾ CPV1x-GE-ASI-8E8A-Z-CE ¹⁾	M	M	M	M	M	M	M	M
	J	Leerplatz	M	M	M	M	M	M
	M	M	J	Leerplatz	M	M	M	M
	J	Leerplatz	J	Leerplatz	M	M	M	M

	M	M	M	M	M	M	M	M
	M	M	M	M	J	Leerplatz	M	M
	M	M	M	M	M	M	J	Leerplatz
CPV1x-GE-ASI-8E6A-Z ¹⁾	M	M	M	Leerplatz	M	M	M	Leerplatz
	M	M	M	Leerplatz	J	Leerplatz	M	Leerplatz
	J	Leerplatz	M	Leerplatz	M	M	M	Leerplatz
	J	Leerplatz	M	Leerplatz	J	Leerplatz	M	Leerplatz

- 1) - Ventilscheiben mit 2 Ausgängen müssen auf den Plätzen 0, 2, 4, 6 konfiguriert werden (bei A/B-Betrieb nur Plätze 0, 4).
 - Auf Ventilscheiben mit 2 Ausgängen folgt immer ein Leerplatz.
 - Slave n und n+1 sind unabhängig voneinander konfigurierbar. Daraus resultieren insgesamt 16 Konfigurationsmöglichkeiten.
- M Ventilscheibe mit monostabilem Ventil oder alternativ andere Ventilscheibe mit einem Ausgang
 J Ventilscheibe mit bistabilem Ventil oder alternativ andere Ventilscheibe mit zwei Ausgängen

AS-Interface® Komponenten

CPV-Ventilinseln mit integrierten Eingängen, nach SPEC V2.0

FESTO

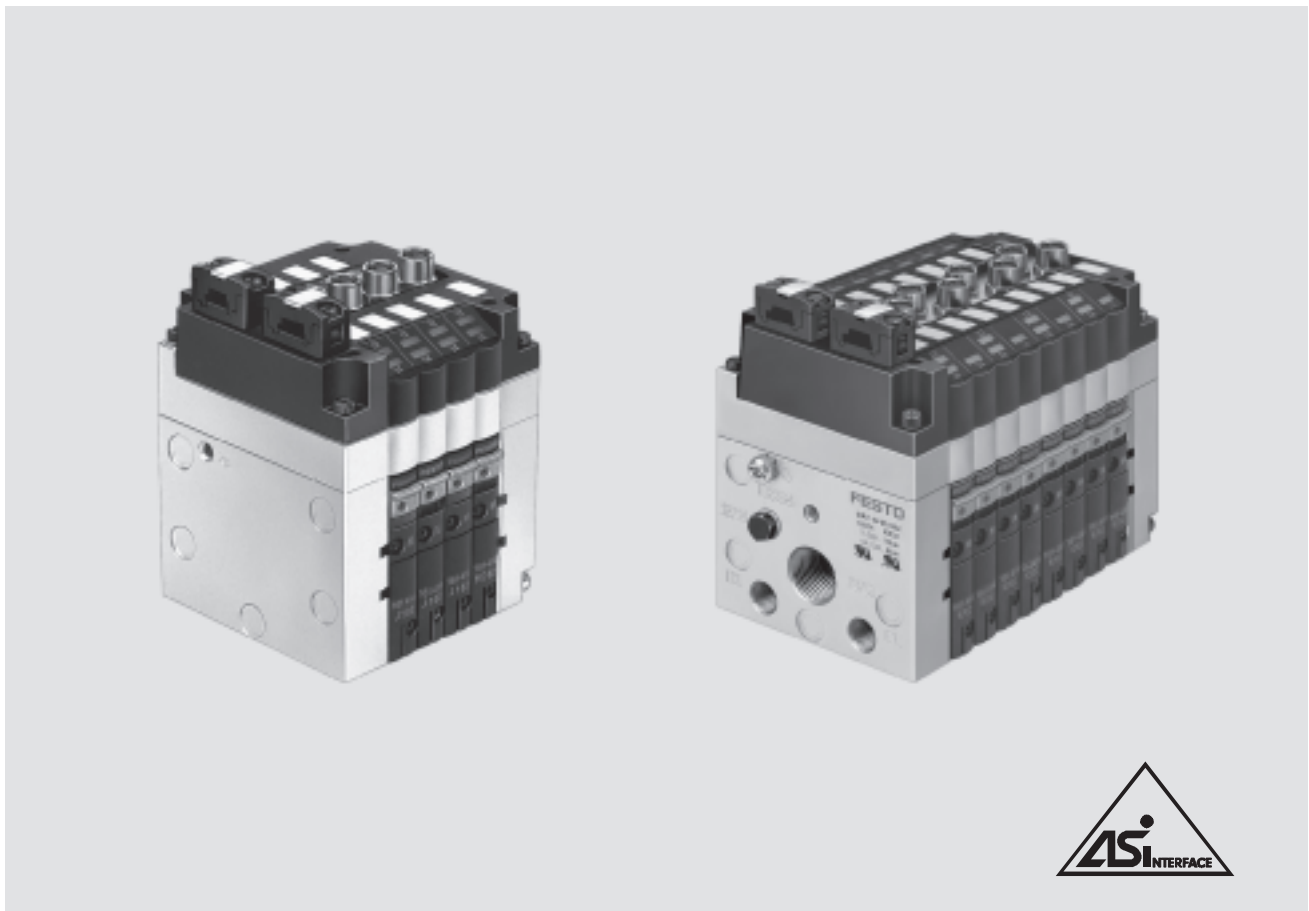

CPV-Ventilinseln mit integrierten Eingängen, nach Spezifikation V2.0

Allgemeines

- Kubische Bauform für hervorragende Leistungsdichte bei geringem Gewicht
- Hohe Flexibilität durch verschiedene pneumatische Funktionen (Ventilvarianten), unterschiedliche Druckbereiche, Vakuumschalter und Vakuum integriert erzeugen.
- Potentialfreie Relaisausgänge, (wahlweise)
- Anschluss für Zusatz-Stromversorgungen bei NOT-AUS-Bedingun-

- gungen
- Schutzart IP65

LED-Anzeigen für:

- Zustandsanzeige für Eingänge
- Schaltzustandsanzeigen der Ventile
- PWR-LED (Power)
- FAULT-LED (Fehler)

Ausführungen

- Baubreite 10 und 14 mm
- 4 oder 8 Eingänge
- 4 oder 8 Ventilplätze

- Bis zu vier Druckzonen
- Vakuumtauglich
- Vakuumerzeugung
- Verschiedene Ventilfunktionen auf einer Ventilinsel, z.B.
 - 2x 3/2-Wegeventil
 - 5/2-Wegeventil, monostabil
 - 5/2-Wegeventil, bistabil
 - 5/3-Wegeventil
 - 2x 2/2-Wegeventil
- Ventile mit integrierter Trennung der Kanäle 1 und 11
- Trennplatte
- Leerplatz

- Zusatzfunktion (an Ventil-scheibe angeschraubt)
 - Drosselrückschlagventil
- Verschiedene Befestigungsmöglichkeiten

Anwendung

- Flexibles und kostengünstiges Anschließen von 4 oder 8 Ventil-scheiben und bis zu 8 Sensoren an den M8-Eingängen nach Spec. 2.0, 31 Slaves, Buszyklus max. 5 ms. Lauffähig an allen Mastern ab Spec. 2.0 oder höher.

 Hinweis

Bitte informieren Sie sich über die vielen unterschiedlichen pneumatischen Funktionen.

→ Internet: typ 10

AS-Interface® Komponenten

FESTO

CPV-Ventilinseln mit integrierten Eingängen, nach SPEC V2.0

Technische Daten				
Typ		CPV-...-GE-ASI-4E4A-Z-M8	CPV-...-GE-ASI-4E4A-M8	CPV-...-GE-ASI-8E8A-Z-M8
Teile-Nr.		Bestellung über Identcode/Ventilinselkonfigurator		
Code		AE	AO	AE
Ventile	Anzahl Ventilscheiben/-spulen	4	4	8
	Baubreite der Ventile [mm]	10/14		
	Einstellung der Ventilkonfiguration	Integrierte DIL-Schalter		
	Externe Spannungsversorgung 24 V DC	Ja	Nein	Ja
	Digitale Eingänge	4	4	8
	Anschlusstechnik	M8, 3-polig		
	Sensorversorgung über AS-Interface	Kurzschluss- und überlastfest		
	Anschluss Sensoren	2-Leiter- und 3-Leiter-Sensoren		
	Ausführung	IEC 1131-2, Typ 2		
	Eingangsbeschaltung	PNP (plusschaltend)		
AS-Interface- Anschluss	Anschlusstechnik	AS-Interface Flachkabel-Stecker (im Lieferumfang)		
	Spannungsbereich [V DC]	26,5 ... 31,6, verpolungssicher		
	Restwelligkeit [mVss]	20		
	Stromaufnahme Eingänge [mA]		CPV10/14	
	• im 0-Zustand	7	61/95	40
	• im 1-Zustand (keine Stromaufnahme durch Sensoren)	35	89/123	96
	• im 1-Zustand (max. Stromaufnahme durch Sensoren)	240	191/225	278
• max. pro Eingang	200	200	200	
• max. pro Ventil		25/38,75		
– beim Einschalten		8,75/12,5		
– nach Stromabsenkung				
Lastspannungs- anschluss	Anschlusstechnik	AS-Interface Flachkabel-Stecker (180° gedrehte Version getrennt zu bestellen)		
	Nennspannung [V DC]	24 ±10%		
	Restwelligkeit [Vss]	4		
	Stromaufnahme Ventile	CPV10/14	Kein Lastspannungsanschluss	CPV10/14
	• beim Einschalten [mA]	108/176		200/310
• nach Stromabsenkung [mA]	42/72	70/100		
LED-Anzeigen	ASI-LED	Power/grün		
	AUX-PWR-LED	Zusatzversorgung/grün	Keine	Zusatzversorgung/grün
	FAULT-LED	Fehler-LED/rot		
	Eingänge	Grün		
	Ventile	Gelb		
Allgemeine Angaben	Schutzart (nach EN 60529)	IP65 (komplett montiert)		
	Elektromagnetische Verträglichkeit	<ul style="list-style-type: none"> • Störaussendung • Störfestigkeit Geprüft nach EN 55011, Grenzwertklasse B Geprüft nach DIN EN 61000-4-2, DIN EN 61000-4-4 und EN V 50140		
	CE-Zeichen	Ja, nach EU-Richtlinie 89/336/EWG		
	Zulassung	c UL us Recongnized (OL)		
	Temperaturbereich [°C]	Betrieb: -5 ... +50; Lagerung/Transport: -20 ... +70		
	Werkstoffe	Gehäuse: Aluminium; Deckel: Polyamid; Dichtung: Nitrilkautschuk; Polychloroprenkautschuk		
	Werkstoff-Hinweis	RoHS konform		
Allgemeine Angaben	LABS-Kriterium	LABS-frei		
	Abmessungen	➔ 20		
	Gewicht	➔ 20		
	Pneumatische Daten	➔ Internet: typ 10		
AS-Interface- Daten	ID-Code	F _H (ID = F _H ; ID1 = F _H ; ID2 = F _H)		
	IO-Code	7 _H		
	Profil	S-7.F		

AS-Interface® Komponenten

FESTO

CPV-Ventilinseln mit integrierten Eingängen, für A/B-Betrieb nach SPEC V2.1

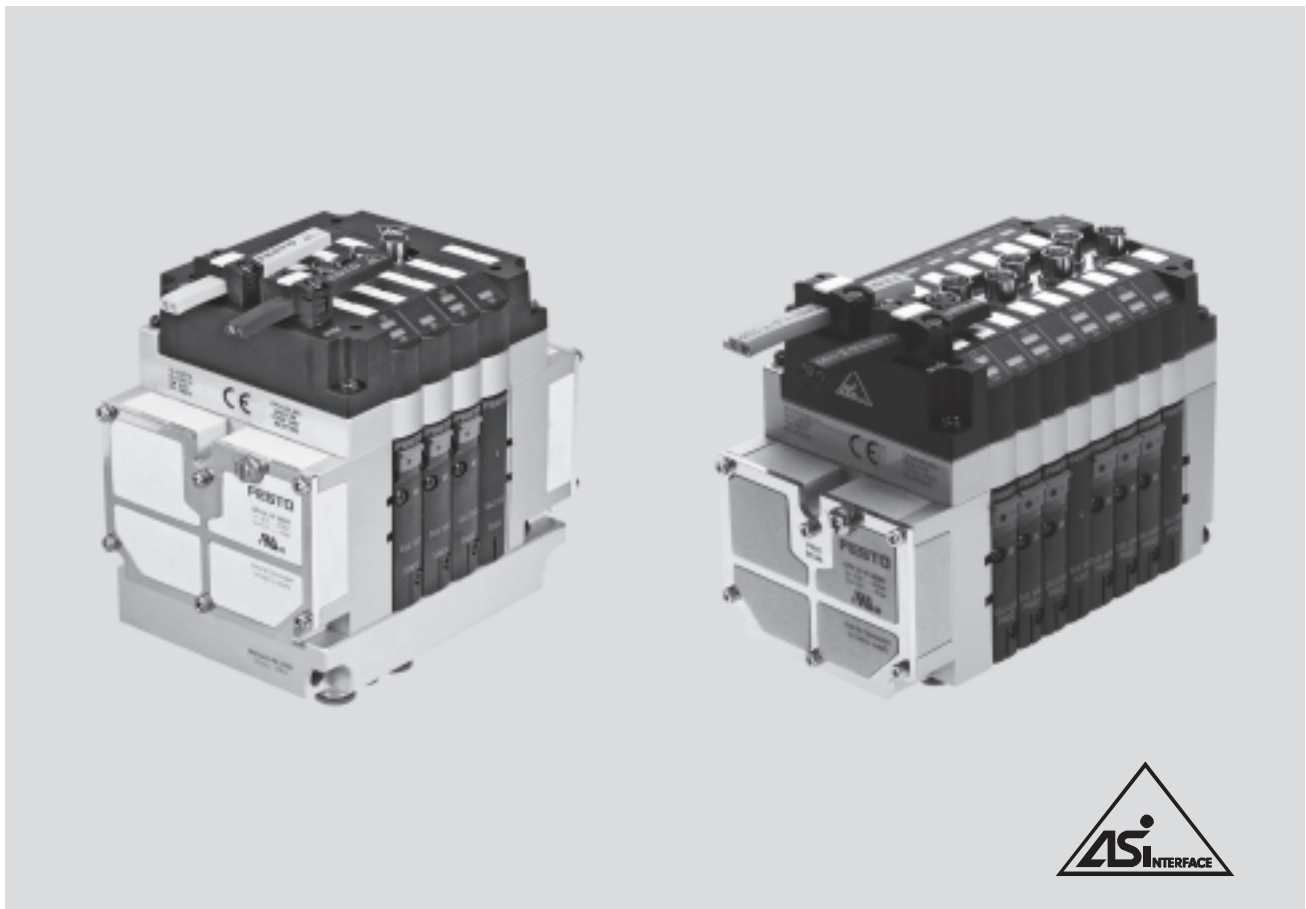

CPV-Ventilinseln mit integrierten Eingängen, für A/B-Betrieb nach Spezifikation V2.1¹⁾

Allgemeines

- Dank A/B-Betrieb hohe Leistungssteigerung pro Master
 - 100% mehr Eingänge (248 statt 124)
 - 50% mehr Ausgänge (186 statt 124)
- Kubische Bauform für hervorragende Leistungsdichte bei geringem Gewicht
- Hohe Flexibilität durch verschiedene pneumatische Funktionen (Ventilvarianten), unterschiedliche Druckbereiche, Vakuumschalter und Vakuum integriert erzeugen.

- Potentialfreie Relaisausgänge, (wahlweise)
- Anschluss für Zusatz-Stromversorgungen bei NOT-AUS-Bedingungen
- Schutzart IP65

LED-Anzeigen für:

- Zustandsanzeige für Eingänge
- Schaltzustandsanzeigen der Ventile
- PWR-LED (Power)
- FAULT-LED (Fehler)²⁾

Ausführungen

- Baubreite 10 und 14 mm
- 4 oder 8 Eingänge
- 3 oder 6 Ventilplätze
- Bis zu vier Druckzonen
- Vakuumtauglich
- Vakuumerzeugung
- Verschiedene Ventilfunktionen auf einer Ventilinsel z. B.
 - 2x 3/2-Wegeventil
 - 5/2-Wegeventil, monostabil
 - 5/2-Wegeventil, bistabil
 - 5/3-Wegeventil
 - 2x 2/2-Wegeventil
 - Ventile mit integrierter Trennung der Kanäle 1 und 11

- Trennplatte
- Leerplatz
- Zusatzfunktion (an Ventil-scheibe angeschraubt)
 - Drosselrückschlagventil
- Verschiedene Befestigungsmöglichkeiten

Anwendung

- AS-i Netzwerke mit A/B-Betrieb gemäß SPEC 2.1 und SPEC 3.0, 62 Slaves, Buszyklus 10 ms
- Flexibles und kostengünstiges Anschließen von 3 oder 6 Ventil-scheiben und bis zu 8 Sensoren an den M8-Eingängen.

 Hinweis

Bitte informieren Sie sich über die vielen unterschiedlichen pneumatischen Funktionen.

→ Internet: typ 10

1) Slave kompatibel zu SPEC 3.0

2) Peripheriefehler nach SPEC V2.1 ist nicht implementiert

AS-Interface® Komponenten

FESTO

CPV-Ventilinseln mit integrierten Eingängen, für A/B-Betrieb nach SPEC V2.1

Technische Daten			
Typ		CPV-...-GE-ASI-4E3A-Z-M8	CPV-...-GE-ASI-8E6A-Z-M8
Teile-Nr.	Bestellung über Identcode/Ventilinselkonfigurator		
Code	BE		BE
Ventile	Anzahl Ventilscheiben/-spulen	3	6
	Baubreite der Ventile [mm]	10/14	
	Einstellung der Ventilkonfiguration	Integrierte DIL-Schalter	
	Externe Spannungsversorgung 24 V DC	Ja	
	Digitale Eingänge	4	8
	Anschlusstechnik	M8, 3-polig	
	Sensorversorgung über AS-Interface	Kurzschluss- und überlastfest	
	Anschluss Sensoren	2-Leiter- und 3-Leiter-Sensoren	
	Ausführung	IEC 1131-2, Typ 2	
	Eingangsbeschaltung	PNP (plusschaltend)	
	AS-Interface- Anschluss	Anschlusstechnik	AS-Interface Flachkabel-Stecker (im Lieferumfang)
Spannungsbereich [V DC]		26,5 ... 31,6, verpolungssicher	
Restwelligkeit [mVss]		20	
Stromaufnahme Eingänge [mA] • im 0-Zustand • im 1-Zustand (keine Stromaufnahme durch Sensoren) • im 1-Zustand (max. Stromaufnahme durch Sensoren) • max. pro Eingang		7	40
		35	96
		137	278
	200	200	
Lastspannungs- anschluss	Anschlusstechnik	AS-Interface Flachkabel-Stecker (180° gedrehte Version getrennt zu bestellen)	
	Nennspannung [V DC]	24 ±10%	
	Restwelligkeit [Vss]	4	
	Stromaufnahme Ventile • beim Einschalten [mA] • nach Stromabsenkung [mA]	CPV10/14	CPV10/14
		81/132	150/233
	32/54	53/75	
LED-Anzeigen	ASI-LED	Power/grün	
	AUX-PWR-LED	Zusatzversorgung/grün	
	FAULT-LED	Fehler-LED/rot	
	Eingänge	Grün	
	Ventile	Gelb	
Allgemeine Angaben	Schutzart (nach EN 60529)	IP65 (komplett montiert)	
	Elektromagnetische Verträglichkeit • Störaussendung • Störfestigkeit	Geprüft nach EN 55011, Grenzwertklasse B	
		Geprüft nach DIN EN 61000-4-2, DIN EN 61000-4-4 und EN V 50140	
	CE-Zeichen	Ja, nach EU-Richtlinie 89/336/EWG	
	Temperaturbereich [°C]	Betrieb: -5 ... +50; Lagerung/Transport: -20 ... +70	
	LABS-Kriterium	LABS-frei	
	Werkstoffe	Gehäuse: Aluminium; Deckel: Polyamid; Dichtung: Nitrilkautschuk, Polychloroprenkautschuk	
Werkstoff-Hinweis	RoHS konform		
Allgemeine Angaben	Abmessungen	➔ 20	
	Gewicht	➔ 20	
	Pneumatische Daten	➔ Internet: typ 10	
AS-Interface- Daten	ID-Code	ID = A _H ; ID1 = 7 _H ; ID2 = E _H	
	IO-Code	7 _H	
	Profil	S-7.A.E	

AS-Interface® Komponenten

FESTO

CPV-Ventilinseln mit integrierten Eingängen, für A/B-Betrieb nach SPEC V3.0

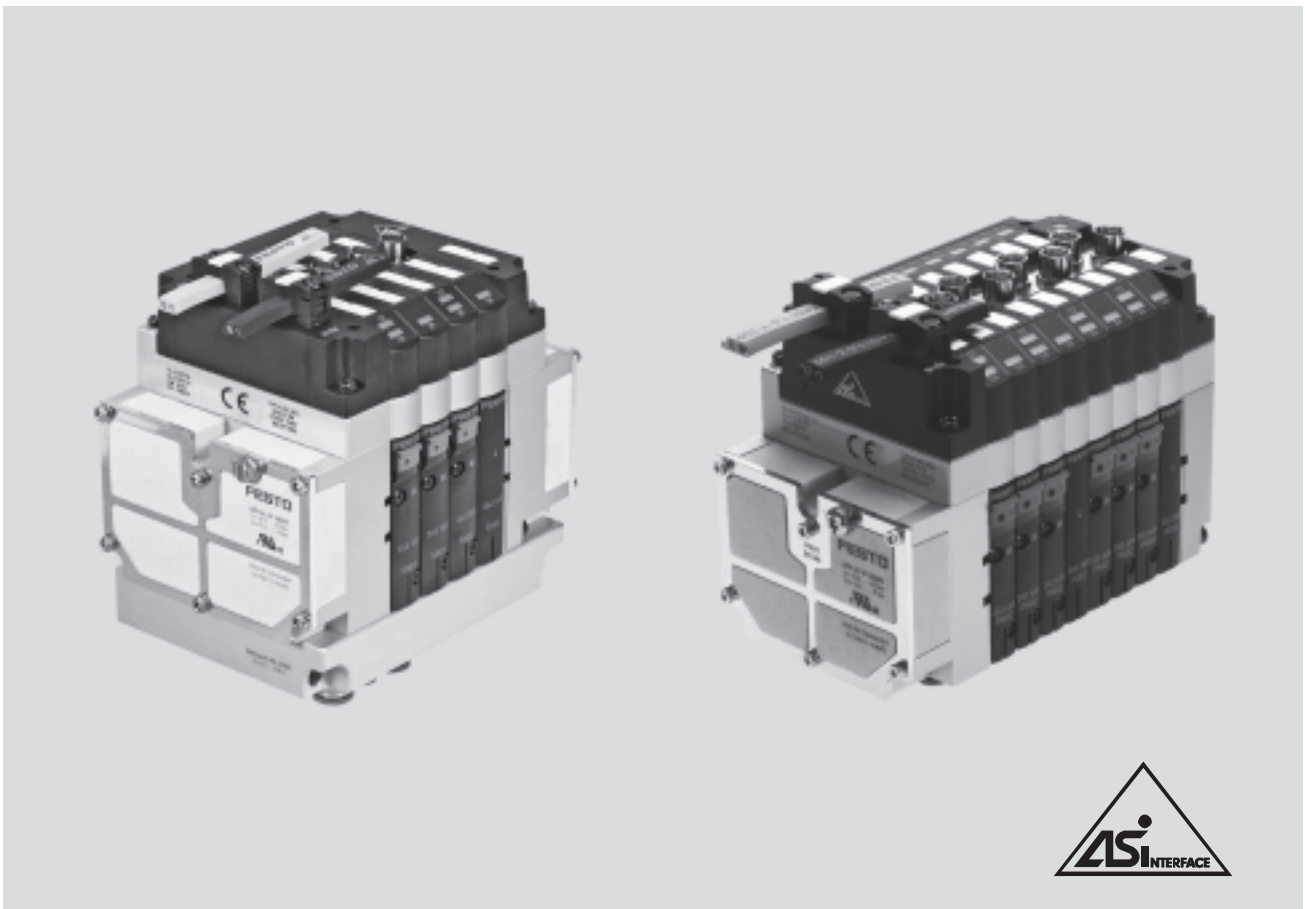

CPV-Ventilinseln mit integrierten Eingängen, für A/B-Betrieb nach Spezifikation V3.0, Profil 7.A.7

Allgemeines

- Dank A/B-Betrieb hohe Leistungssteigerung pro Master
 - 100% mehr Eingänge (248 statt 124)
 - 100% mehr Ausgänge (248 statt 124)
- Kubische Bauform für hervorragende Leistungsdichte bei geringem Gewicht
- Hohe Flexibilität durch verschiedene pneumatische Funktionen (Ventilvarianten), unterschiedliche Druckbereiche, Vakuumschalter und Vakuum integriert erzeugen.

- Potentialfreie Relaisausgänge, wahlweise
- Anschluss für Zusatz-Stromversorgungen bei NOT-AUS-Bedingungen
- Schutzart IP65

LED-Anzeigen für:

- Zustandsanzeige für Eingänge
- Schaltzustandsanzeigen der Ventile
- PWR-LED (Power)
- FAULT-LED (Fehler)

Ausführungen

- Baubreite 10 und 14 mm
- 4 oder 8 Eingänge
- 4 oder 8 Ventilplätze
- Bis zu vier Druckzonen
- Vakuumtauglich
- Vakuumerzeugung
- Verschiedene Ventilfunktionen auf einer Ventilinsel z. B.
 - 2x 3/2-Wegeventil
 - 5/2-Wegeventil, monostabil
 - 5/2-Wegeventil, bistabil
 - 5/3-Wegeventil
 - 2x 2/2-Wegeventil
 - Ventile mit integrierter Trennung der Kanäle 1 und 11

- Trennplatte
- Leerplatz
- Zusatzfunktion (an Ventilscheibe angeschraubt)
 - Drosselrückschlagventil
- Verschiedene Befestigungsmöglichkeiten

Anwendung

- AS-i Netzwerke mit A/B-Betrieb gemäß SPEC 3.0, Profil 7.A.7, 62 Slaves, Buszyklus max. 20 ms
- Flexibles und kostengünstiges Anschließen von 4 oder 8 Ventilscheiben und bis zu 8 Sensoren an den M8-Eingängen.

 Hinweis

Slaves nach Spec. 3.0 benötigen einen ASI-Master nach Spec. 3.0, diese erkennen die neuen Slave-Profile automatisch.

Bitte informieren Sie sich über die vielen unterschiedlichen pneumatischen Funktionen.

➔ Internet: typ 10

AS-Interface® Komponenten

FESTO

CPV-Ventilinseln mit integrierten Eingängen, für A/B-Betrieb nach SPEC V3.0

Technische Daten		
Typ	CPV-...-GE-ASI-4E4A-Z M8-CE	CPV-...-GE-ASI-8E8A-Z M8-CE
Teile-Nr.	Bestellung über Identcode/Ventilinselkonfigurator	
Code	CE	CE
Ventile	Anzahl Ventilscheiben/-spulen	4
	Baubreite der Ventile [mm]	10/14
	Einstellung der Ventilkonfiguration	Integrierte DIL-Schalter
	Externe Spannungsversorgung [V DC]	24
	Digitale Eingänge	4
		8
	Anschlusstechnik	M8, 3-polig
	Gerätespezifische Diagnose	Kurzschluss/Überlast Eingänge
	Anschluss Sensoren	2-Leiter- und 3-Leiter-Sensoren
	Kennlinie Eingänge	IEC 1131-2, Typ 2
	Schaltlogik Eingänge	PNP (plusschaltend)
AS-Interface-Anschluss	Anschlusstechnik	AS-Interface Flachkabel-Stecker (im Lieferumfang)
	Anzahl Slaves pro Gerät	1
		2
	Spannungsbereich [V DC]	26,5 ... 31,6, verpolungssicher
	Restwelligkeit [mVss]	20
	Entprellzeit Eingänge (bei 24 V) [ms]	Typ. 3
	Einstellung durch AS-Interface-Adressiergerät	1A ... 31A (0) 1B ... 31B
	Schaltpegel [V]	Signal 0 Signal 1
		≤ 5 ≥ 11
	Stromaufnahme Eingänge [mA]	
	• im 0-Zustand	20
	• im 1-Zustand (keine Stromaufnahme durch Sensoren)	Max. 48
	• max. pro Eingang	200
		40
		max. 96
		200
Lastspannungsanschluss	Anschlusstechnik	AS-Interface Flachkabel-Stecker (180° gedrehte Version getrennt zu bestellen)
	Nennspannung [V DC]	24 ±10%
	Restwelligkeit [Vss]	4
	Stromaufnahme Ventile (typabhängig)	CPV10/14
	• beim Einschalten [mA]	Max. 115/175
	• nach Stromabsenkung [mA]	Max. 55/75
		CPV10/14
		max. 240/460
		max. 95/120
LED-Anzeigen	ASI-LED	Power/grün
	AUX-PWR-LED	Zusatzversorgung/grün
	FAULT-LED	Fehler-LED/rot
	Eingänge	Grün
	Ventile	Gelb
Allgemeine Angaben	Schutzart (nach EN 60529)	IP65 (komplett montiert)
	Relative Luftfeuchtigkeit [%]	0 ... 95 (nicht kondensierend)
	Temperaturbereich [°C]	Betrieb: -5 ... +50; Lagerung/Transport: -20 ... +70
	Werkstoffe	Gehäuse: Aluminium-Druckguss; Deckel: Polyamid; Dichtung: Nitrilkautschuk, Polychloroprenkautschuk
	Abmessungen	➔ 20
	Gewicht	➔ 20
	Pneumatische Daten	➔ Internet: typ 10
AS-Interface-Daten	ID-Code	ID = A _H ; ID1 = 7 _H ; ID2 = 7 _H
	IO-Code	7 _H
	Profil	S-7.A.7

AS-Interface® Komponenten

CPV-Ventilinseln ohne Eingänge, nach SPEC 2.1

FESTO

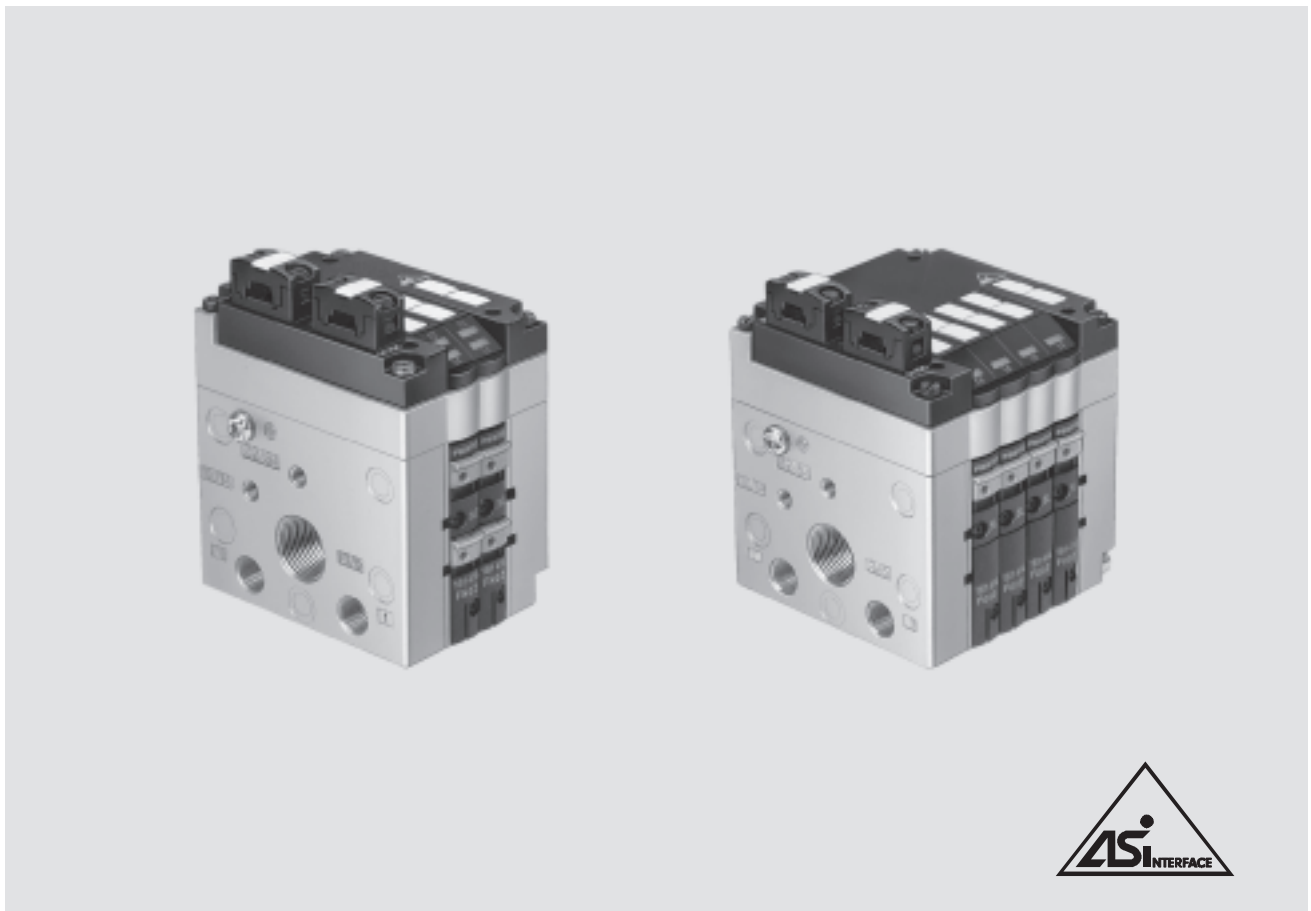

CPV-Ventilinseln ohne Eingänge, nach Spezifikation 2.1¹⁾

Allgemeines

- Kubische Bauform für hervorragende Leistungsdichte bei geringem Gewicht
- Hohe Flexibilität durch verschiedene pneumatische Funktionen (Ventilvarianten), unterschiedliche Druckbereiche, Vakuumschalter und Vakuum integriert erzeugen
- Potentialfreie Relaisausgänge, (wahlweise)
- Anschluss für Zusatz-Stromversorgungen bei NOT-AUS-Bedingungen
- Schutzart IP65

LED-Anzeigen für:

- Schaltzustandsanzeigen der Ventile
- PWR-LED (Power)
- FAULT-LED (Fehler)²⁾
- Ventildiagnose: Kurzschluss oder Drahtbruch an Ventilmagnetspule, Ventil schaltet nicht (keine Bewegung des Plungers)

Ausführungen

- Baubreite 10, 14 und 18 mm
- 2 oder 4 Ventilplätze
- Bis zu zwei Druckzonen
- Vakuumtauglich
- Vakuumerzeugung

Ventilinsel mit 4 Ventilplätzen:

- mit oder ohne 24 V DC Zusatzversorgung der Ventilsolen (NOT-AUS-Beschaltung)
- Die Zusatzversorgung ist immer integriert und kann nachträglich per DIL-Schalter abgeschaltet werden.
- Verschiedene Ventilfunktionen auf einer Ventilinsel z. B.
 - 2x 3/2-Wegeventil
 - 5/2-Wegeventil, monostabil
 - 5/2-Wegeventil, bistabil
 - 5/3-Wegeventil
 - 2x 2/2-Wegeventil

- Ventile mit integrierter Trennung der Kanäle 1 und 11
- Trennplatte
- Leerplatz

- Zusatzfunktion (an Ventilscheibe angeschraubt)
 - Drosselrückschlagventil
- Umfangreiche Befestigungsmöglichkeiten

Anwendung

- Flexibles und kostengünstiges Anschließen von 2 oder 4 Ventilscheiben, 31 Slaves, Buszyklus max. 5 ms

 Hinweis

Bitte informieren Sie sich über die vielen unterschiedlichen pneumatischen Funktionen.

→ Internet: Typ 10

1) Slave kompatibel zu SPEC 3.0

2) Ventilinsel mit 4 Ventilplätzen: Peripheriefehler nach SPEC 2.1 implementiert
Ventilinsel mit 2 Ventilplätzen: Peripheriefehler nicht implementiert

AS-Interface® Komponenten

FESTO

CPV-Ventilinseln ohne Eingänge, nach SPEC V2.1

Technische Daten			
Typ		CPV-...-GE-ASI-2-Z	CPV-...-GE-ASI-4-Z ¹⁾
Teile-Nr.	Bestellung über Identcode/Ventilinselkonfigurator		
Code	AZ		AS/AZ
Ventile	Anzahl Ventilscheiben/-spulen	2/4	4/4
	Baubreite der Ventile	10 mm	■
		14 mm	■
		18 mm	■
	Einstellung der Ventilkonfiguration	Keine (fest zugeordnet)	CPV 10/14 Integrierte DIL-Schalter, CPV 18 ³⁾
Externe Spannungsversorgung 24 V DC	Ja		Ja ²⁾ einstellbar über DIL-Schalter
	AS-Interface- Anschluss		
Anschlusstechnik		AS-Interface Flachkabel-Stecker (getrennt zu bestellen)	
Spannungsbereich [V DC]		26,5 ... 31,6, verpolungssicher	
Restwelligkeit [mVss]		20	
Stromaufnahme alle Ventile		CPV10/14/18	CPV10/14/18
• ohne Stromabsenkung [mA]		25/25/25	25/25/25
• mit Stromabsenkung [mA]		25/25/25	25/25/25
Lastspannungs-anschluss	Anschlusstechnik		AS-Interface Flachkabel-Stecker (getrennt zu bestellen)
			Blindstecker zum Verschließen des ungenutzten Anschlusses liegt bei
	Nennspannung [V DC]	24 ±10%	
	Restwelligkeit [Vss]	4	
	max. Einschaltstrom	CPV10/14/18	CPV10/14/18
• vor Stromabsenkung [mA]		108/176/320	110/165/246
• nach Stromabsenkung [mA]		48/72/120	35/40/100
LED-Anzeigen	PWR-LED	Power/grün	
	FAULT-LED	Fehler-LED/rot	Peripheriefehler-LED/rot Ventildiagnose: Kurzschluss oder Drahtbruch an Ventilmagnetspule, Ventil schaltet nicht (keine Bewegung des Plungers)
	Ventile	Gelb	
Allgemeine Angaben	Schutzart (nach EN 60 529)	IP65 (komplett montiert)	
	Elektromagnetische Verträglichkeit	Geprüft nach EN 55011, Grenzwertklasse B Geprüft nach DIN EN 61000-4-2, DIN EN 61000-4-4 und EN V 50140	
	• Störaussendung		
	• Störfestigkeit		
	CE-Zeichen	Ja, nach EU-Richtlinie 89/336/EWG	
	Temperaturbereich [°C]	Betrieb: -5 ... +50; Lagerung/Transport: -20 ... +70	
	Werkstoffe	Gehäuse: Aluminium-Druckguss; Deckel: Polyamid; Dichtung: Nitrilkautschuk, Polychloroprenkautschuk	
	Abmessungen	→ 20	
Gewicht	→ 20		
Pneumatische Daten	→ Internet: typ 10		
AS-Interface-Daten	ID-Code	FH	
	IO-Code	8H	
	ID2-Code	FH	E _H (F _H bei CPV18)
	Profil	S-8.F	S-8.F.E
	Parameter P3	1 = enable 2 = disable	
	Diagnosefunktion CPV-Ventile		
Default	1 für CPV mit Ventildiagnose		

1) Neu ab HW-Stand 0105: Monostabile oder bistabile Ventile per DIL-Schalter konfigurierbar

2) Mit oder ohne Zusatzversorgung 24 V DC für Ventilsolen (NOT-AUS-Beschaltung). Die Zusatzversorgung ist immer integriert und wird per DIL-Schalter ein-/ausgeschaltet.

3) Keine (fest zugeordnet)

AS-Interface® Komponenten

CPV-Ventilinseln – Anschlüsse/Anzeigen

Übersicht Anschluss/Anzeigen – CPV mit AS-Interface

CPV-...-GE-ASI-2-Z / ASI-4-(Z)

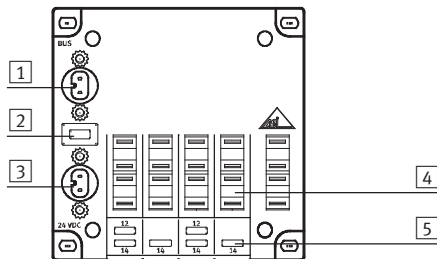

- 1 AS-Interface Busanschluss
- 2 PWR-LED (Power, grün)
Fault-Led (Fehler, rot)
- 3 Zusatzeinspeisung Ventile (optional)
- 4 Beschriftungsfelder
- 5 LED-Anzeige für Ventile

CPV-...-GE-ASI-4E4A(-Z) / 4E/3A-...- / 4E/4A-...-CE

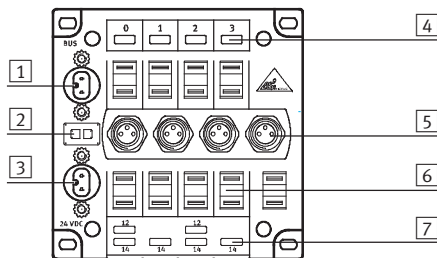

- 1 AS-Interface Busanschluss
- 2 PWR-LED (Power, grün)
Fault-Led (Fehler, rot)
- 3 Zusatzeinspeisung Ventile (optional)
- 4 LED-Anzeige für Eingänge (grün)
- 5 Sensoranschlüsse
- 6 Beschriftungsfelder
- 7 LED-Anzeige für Ventile (gelb)

CPV-...-GE-ASI-8E8A-Z / 8E/6A / 8E/8A-...-CE

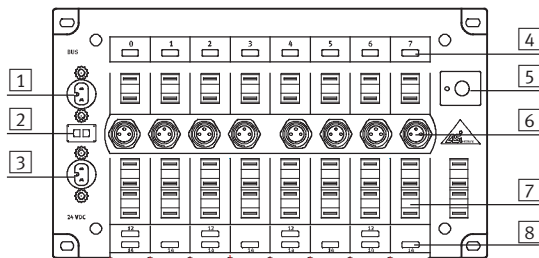

- 1 AS-Interface Busanschluss
- 2 PWR-LED (Power, grün)
Fault-Led (Fehler, rot)
- 3 Zusatzeinspeisung Ventile
- 4 LED-Anzeige für Eingänge (grün)
- 5 Adressauswahltaste mit LED
- 6 Sensoranschlüsse
- 7 Beschriftungsfelder
- 8 LED-Anzeige für Ventile (gelb)

Pinbelegung		
Eingänge CPV	Pin	Belegung
	4	+24 V
	3	0 V
	1	Eingang

AS-Interface® Komponenten

CPV-Ventilinseln – Gewichte/Abmessungen

Gewichte [g] – Ventilinsel Typ 10 mit AS-Interface			
Typ	CPV10	CPV14	CPV18
Elektrische Anschlussplatte mit AS-Interface-Anschluss			
• mit 2 Ventilplätzen	85	130	275
• mit 4(3) Ventilplätzen	110	175	355
• mit 8(6) Ventilplätzen	200	300	
Endplatte 2 Stück	160	280	740
Pneumatischer Multipol			
• an CP-Ventilinsel mit 2 Ventilplätzen	120	270	520
• an CP-Ventilinsel mit 4 Ventilplätzen	165	390	750
• an CP-Ventilinsel mit 6 Ventilplätzen	225	510	870
• an CP-Ventilinsel mit 8 Ventilplätzen	270	630	1300
Flächenschalldämpfer	147	234	–
Relaisplatte	35	55	–
Reserveplatte	25	45	90
Trennplatte	25	45	90
Ventilplatte/ Vakuumsaugdüse	65	110	260
Funktionsbaustein: Drosselrückschlagventile	25	54	125

Abmessungen – CPV mit AS-Interface

Download CAD-Daten → www.festo.com

ohne integrierte Eingänge

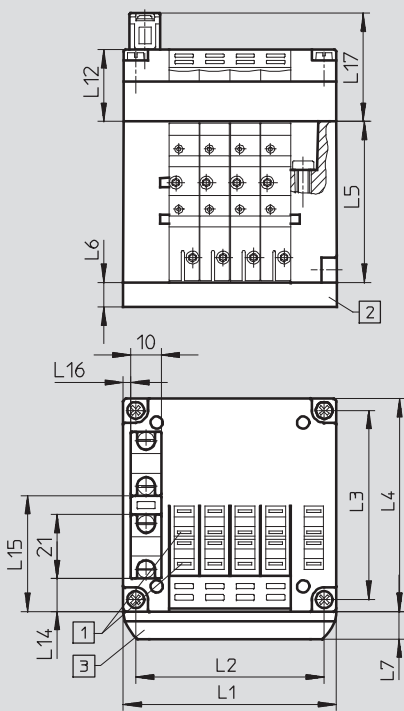

- 1 Nuten für Bezeichnungsschilder
- 2 Pneumatischer Multipol
- 3 Träger für Bezeichnungsschilder

		L1	L2	L3	L4	L5	L6	L7	L12	L14	L15	L16	L17
CPV10	2fach	50	41,8	62	71	52,8	15	9,5	–	10,9	38,1	2,5	35,5
	4fach	70	61,8	62	71	52,8	15	9,5	23,5	10,9	38,1	2,5	35,5
CPV14	2fach	68	58	78	89	58,8	20	9,5	–	14	52	5	35,5
	4fach	96	86	78	89	58,8	20	9,5	23,5	14	52	5	35,5
CPV18	2fach	96	85,5	106,5	118	73	20	9,5	–	27,4	68,2	10,4	40
	4fach	132	121,5	106,5	118	73	20	9,5	28	27,4	68,2	10,4	40

Abmessungen – CPV mit AS-Interface

Download CAD-Daten → www.festo.com

CPV10/14 mit integrierten Eingängen

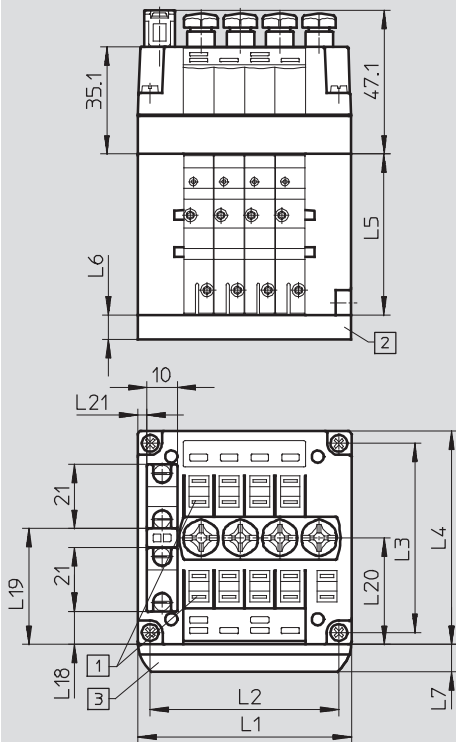

- 1 Nuten für Bezeichnungsschilder
- 2 Pneumatischer Multipol
- 3 Träger für Bezeichnungsschilder (CPV10/14-VI-BZ-T... oder CPV10/14-VI-ST-T...)

CPV10 mit integrierten Eingängen

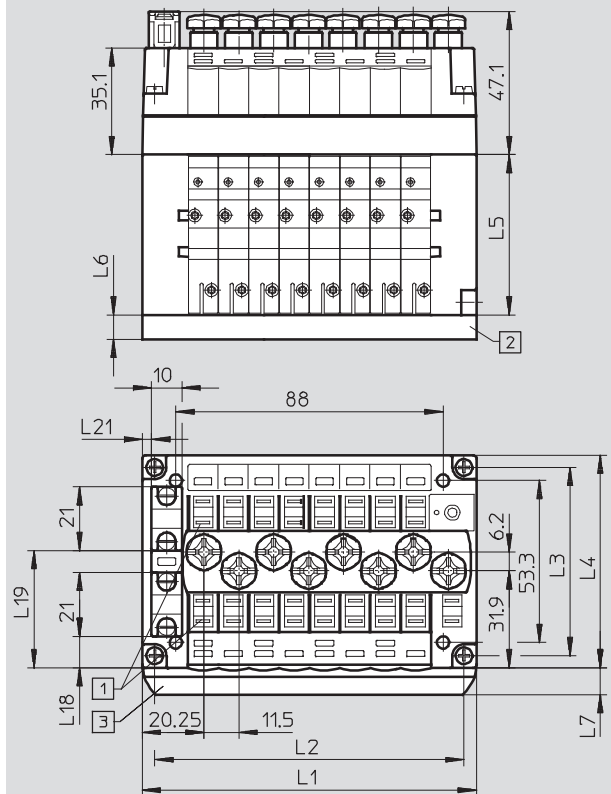

- 1 Nuten für Bezeichnungsschilder
- 2 Pneumatischer Multipol
- 3 Träger für Bezeichnungsschilder (CPV10-VI-BZ-T... oder CPV10-VI-ST-T...)

		L1	L2	L3	L4	L5	L6	L7	L18	L19	L20	L21
CPV10	4fach	70	61,8	62	71	52,8	15	9,5	10,9	38,1	35	3
	8fach	110	101,8						10,4	38,6	31,9	
CPV14	4fach	96	86	78	89	58,8	20	9,5	18,8	46,8	43,3	5

Abmessungen – CPV mit AS-Interface

Download CAD-Daten → www.festo.com

CPV14 mit integrierten Eingängen

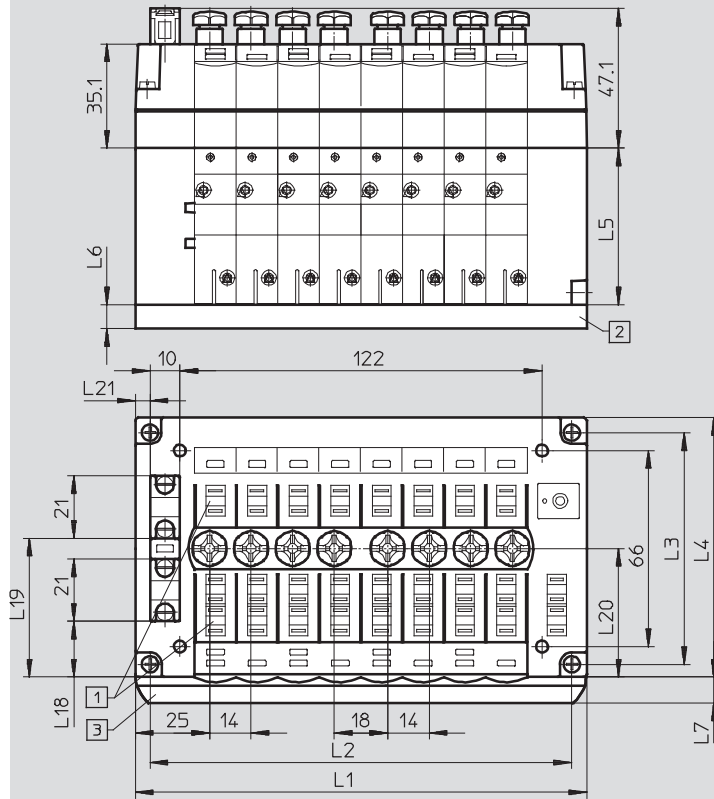







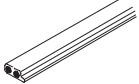
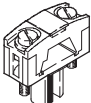

- 1 Nuten für Bezeichnungsschilder
- 2 Pneumatischer Multipol
- 3 Träger für Bezeichnungsschilder (CPV14-VI-BZ-T-... oder CPV14-VI-ST-T-...)

	L1	L2	L3	L4	L5	L6	L7	L18	L19	L20	L21
CPV14 8fach	152	142	78	89	58,8	20	9,5	18,8	46,8	46,3	5

AS-Interface® Komponenten

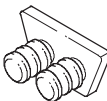
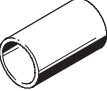
CPV-Ventilinseln – Zubehör



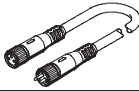
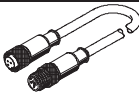

FESTO

Bestellangaben				
Benennung		Teile-Nr.	Typ	
Busanschluss				
	AS-Interface Flachkabel gelb	100 m	18940	KASI-1,5-Y-100
	AS-Interface Flachkabel schwarz	100 m	18941	KASI-1,5-Z-100
	Flachkabel-Dose		18785	ASI-SD-FK
	Flachkabel-Dose	180° gedreht	196089	ASI-SD-FK180
	Flachkabel-Blindstecker		196090	ASI-SD-FK-BL
	AS-Interface Flachkabelverteiler	Kabel drehend	18786	ASI-KVT-FK
	AS-Interface Flachkabelverteiler	Kabel symmetrisch	18797	ASI-KVT-FK-S
	Kabelkappe für Flachkabel (Lieferumfang 50 Stück)		18787	ASI-KK-FK
	Kabeltülle (Lieferumfang 20 Stück)		165593	ASI-KT-FK
Sensorstecker				
	Sensorstecker gerade	M8, schraubbar, 3-polig	192009	SEA-3GS-M8-S
	Sensorstecker gerade	M8, lötfar, 3-polig	18696	SEA-GS-M8
	Schutzkappe (10 Stück)	M8	177672	ISK-M8
Verbindungsleitung				
	Baukasten für beliebige Verbindungsleitung → Internet: nebu		–	NEBU-...
	Verbindungsleitung, gerader Stecker, gerade Dose	M8, 0,5 m	175488	KM8-M8-GSGD-0,5
		M8, 1,0 m	175489	KM8-M8-GSGD-1
		M8, 2,5 m	165610	KM8-M8-GSGD-2,5
		M8, 5,0 m	165611	KM8-M8-GSGD-5

AS-Interface® Komponenten

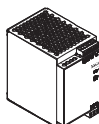
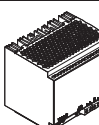
CPV-Ventilinseln – Zubehör

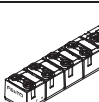
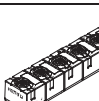
FESTO

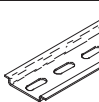
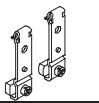
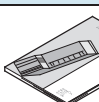
Bestellangaben			
	Benennung	Teile-Nr.	Typ
Sonstiges			
	Primär getaktete, modulare Stromversorgung ASI Stromversorgung 4,8 A	547869	SVG-1/230VAC-ASI-5A
	Primär getaktete, modulare Stromversorgung 24 VDC Stromversorgung 5 A	547867	SVG-1/230-24VDC-5A
	Primär getaktete, modulare Stromversorgung 24 VDC Stromversorgung 10 A	547868	SVG-1/230-24VDC-10A
	Adressiergerät (Steckernetzteil im Lieferumfang enthalten)	18959	ASI-PRG-ADR
	Adressierleitung	18960	KASI-ADR
	AS-Interface Eingangsmodul 8 Eingänge M8	542124	ASI-8DI-M8-3POL
	AS-Interface Ein-/Ausgangsmodul 4 Eingänge/3 Ausgänge M12	542125	ASI-4DI3DO-M12X2-5POL-Z
	Bezeichnungsschilder 6x10 mm im Rahmen (64 Stück)	18576	IBS 6x10
	Bezeichnungsschilder 9x20 mm im Rahmen (20 Stück)	18182	IBS 9x20
	Hutschiene nach EN 60715	35430	NRH-35-2000
	Befestigung für Hutschiene	162556	CPV10/14-VI-BG-NRH-35
		163291	CPV18-VI-BG-NRH-35
Anwenderdokumentation			
	Beschreibung für CPV Pneumatik	deutsch	165100 P.BE-CPV-DE
		englisch	165200 P.BE-CPV-EN
		französisch	165130 P.BE-CPV-FR
		italienisch	165160 P.BE-CPV-IT
		spanisch	165230 P.BE-CPV-ES
		schwedisch	165260 P.BE-CPV-SV

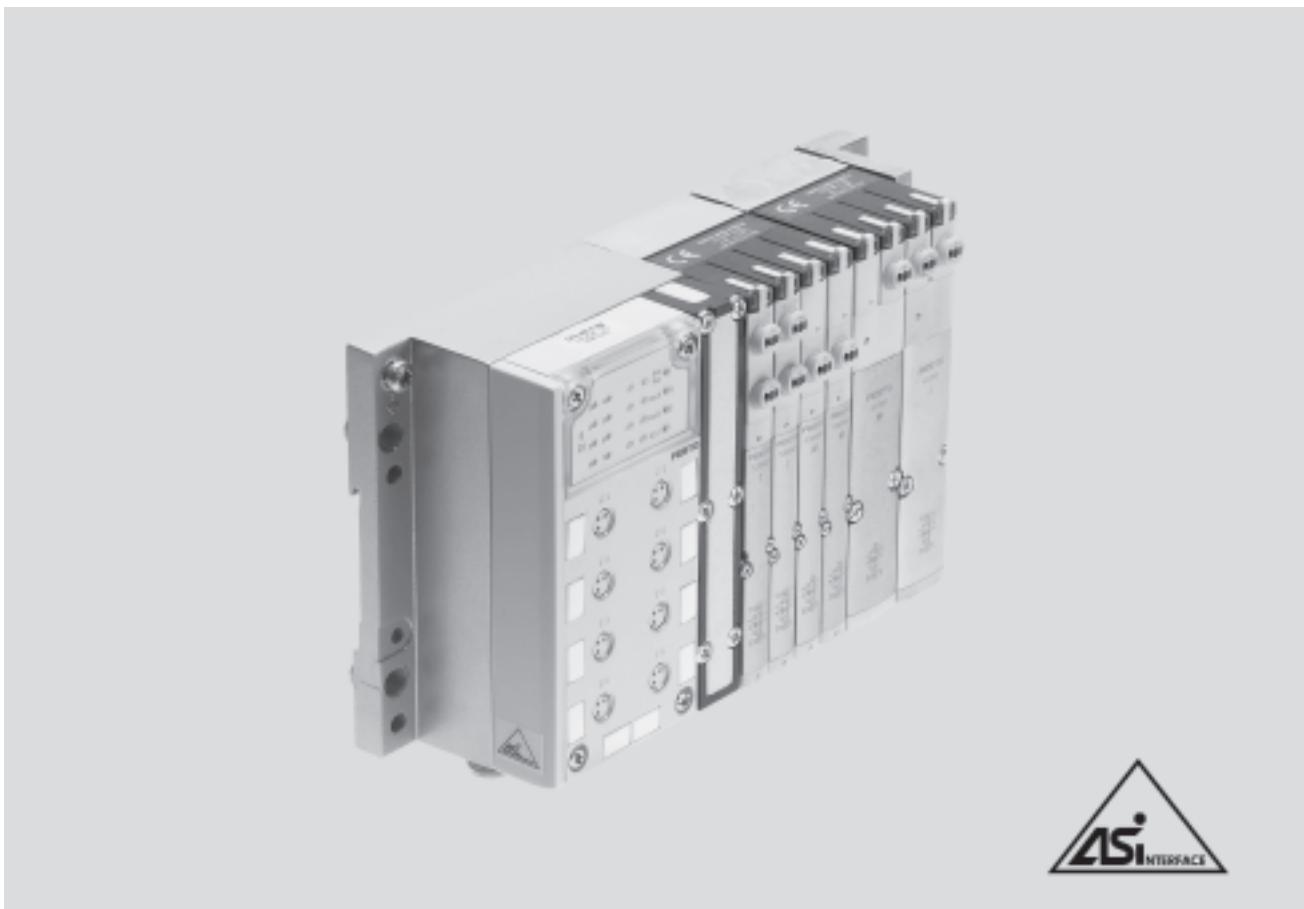

MPA-Ventilinseln mit AS-Interface – Konfigurationsmöglichkeiten der Ventile

MPA Ventilinseln mit AS-Interface können sehr flexibel mit den unterschiedlichsten Ventilen konfiguriert werden. Das System unterstützt maximal 8 Ausgänge (Magnetspulen) und 8 Eingänge pro Ventilinsel. Daraus resultieren die folgenden grundsätzlichen Konfigurationsmöglichkeiten der Ventile (siehe Tabellen nächste Seite).

 Hinweis

Bitte informieren Sie sich über die vielen unterschiedlichen pneumatischen Funktionen.

➔ Internet: typ 32

Allgemeines

- Lösungen mit integrierten Eingängen
- Baubreite 10 oder 20 mm
- Mit oder ohne 24 V DC Zusatzversorgung der Magnetspulen (NOT-AUS-Beschaltung) bei Version 4E/4A. Bei der Version mit 8 Eingängen ist die Zusatzversorgung immer integriert und kann nicht nachträglich per DIL-Schalter abgeschaltet werden.
- Wählbare Busanschlusstechnik
 - Flachkabel für AS-Interface bei Version 4E4A
 - M12-Rundstecker 4-polig¹⁾ bei Version 4E4A und 8E8A
- Wählbare Adressierung
 - über Busanschluss (M12 oder Flachkabel)

Ausführungen

- 2 bis 8 Ventile frei konfigurierbar
- mit 4 oder 8 Eingänge
- Anschlusstechnik M12, M8, Schnellanschluss, Zugfederklemme oder Sub-D
- Trenddichtungen zur Bildung von Druckzonen
- Vakuumtauglich
- Nachträgliche Erweiterungen wahlweise
 - über Leerplätze
 - durch Umbau der Ventilinsel

Anwendung

- Flexibles und kostengünstiges Anschließen von 2 bis 8 Ventilen (max. 8 Magnetspulen) mit Eingangsrückmeldung.
- Dezentrale Maschinen- und Anlagenstrukturen, z. B.
 - in der Handhabungstechnik
 - in der Fördertechnik
 - in der Verpackungsindustrie
 - in Sortieranlagen
 - schleppketteneeignet dank Anschluss über Rundkabel

1) Passender Kabelverteiler von Flachkabel auf M12 ➔ 34

AS-Interface® Komponenten

MPA-Ventilinsel – Anschluss technik und Adressierung

Ausführungen Ventilinsel mit AS-Interface							
Typ ¹⁾	Ventile	Magnetspulen	Eingänge	Zusatzversorgung abschaltbar		Baubreite	
				Ja	Nein	10 mm	20 mm
VMPA-ASI-EPL-E-4E4A-Z	4	4	4	■	–	■	■
VMPA-ASI-EPL-G-4E4A-Z	4	4	4	■	–	■	■
VMPA-ASI-EPL-EU-4E4A-Z	4	4	4	■	–	■	■
VMPA-ASI-EPL-GU-4E4A-Z	4	4	4	■	–	■	■
VMPA-ASI-EPL-E-8E8A-Z	8	8	8	–	■	■	■
VMPA-ASI-EPL-G-8E8A-Z	8	8	8	–	■	■	■
VMPA-ASI-EPL-EU-8E8A-Z	8	8	8	–	■	■	■
VMPA-ASI-EPL-GU-8E8A-Z	8	8	8	–	■	■	■

Zulässige Kombinationen Ventilplatzbelegung				
Typ	Slave n			
	0	1	2	3
4E4A MPA1 - nur M (bis zu 4 Ventile pro Anschlussplatte möglich)	M	M	M	M
	M	M	M	L
	M	M	L	L
	M	L	L	L
4E4A MPA2 (2 Ventile pro Anschlussplatte)	M	M	M	M
	J	M	–	–
	M	J	–	–
	J	J	–	–

Zulässige Kombinationen Ventilplatzbelegung								
Typ	Slave n plus Slave n+1							
	0	1	2	3	4	5	6	7
8E8A MPA1 (bis zu 4 Ventile pro Anschlussplatte möglich)	M	M	M	M	M	M	M	M
	M	M	M	L	M	M	M	L
	J	J	J	J	–	–	–	–

	J	J	J	J	–	–	–	–
	J	J	J	M	–	–	–	–
	J	J	M	M	–	–	–	–

	J	J	L	L	–	–	–	–
8E8A MPA2 (2 Ventile pro Anschlussplatte)	M	M	M	M	M	M	M	M
	M	M	M	L	M	M	M	L

	J	J	J	J	–	–	–	–
	J	J	J	M	–	–	–	–
	J	J	M	M	–	–	–	–

	J	J	M	M	M	M	–	–
	J	J	M	M	M	L	–	–

	M	M	M	M	J	J	–	–

AS-Interface® Komponenten

MPA-Ventilinsel – Anschlussstechnik und Adressierung

FESTO

Installation: Wählbare Anschlussstechnik AS-Interface

Unterstützung der Flachbandleitungen

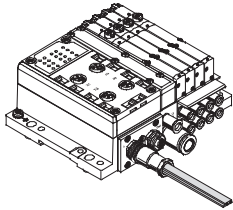

- Einfache Verkabelung mit Flachbandleitung im geschützten Bereich
- Schnelle Installationstechnik mit AS-Interface-Standardleitungen
- Standardinstallation am AS-Interface mit gelben Flachkabel ist bei MPA Version 4E4A möglich

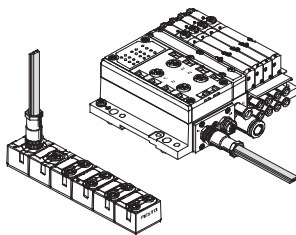

Standardinstallation am AS-Interface Flachkabel

Unterstützung der Rundleitungen

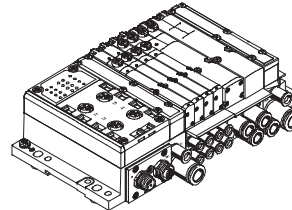

Lokale Rundleitungs-Verdrahtung für Bereiche mit dauerhaft höherer Belastung:

- Dauerhaft erhöhte Feuchtigkeit
- Notwendigkeit der flexiblen Verkabelung mit einer Leitung
- Einsatz in Schleppketten mit hochflexiblen Leitungen

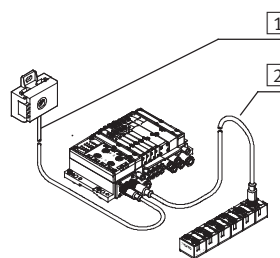

- 1 Vorkonfiguriertes M12 Rundkabel, 1 m, Polyurethan
- 2 Wählbares Kabel für zusätzlichen Slave, z. B. hochflexibles Kabel für Schleppketten oder PVC-Kabel für reinigungsmittelfeste Anwendung

Adressierung

Adressiergerät

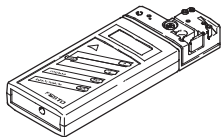

Mit dem Adressiergerät nach SPEC V2.1 ist es möglich, das AS-Interface von jedem beliebigen Punkt im Netzwerk aus zu scannen. An allen angeschlossenen Teilnehmern lassen sich:

- Slave Adressen lesen/ändern
- ID- und IO-Codes auslesen
- Parameter lesen/ändern
- E/A Daten lesen und schreiben (Ausgänge setzen)
- Fehlermeldungen auslesen und schnell erkennen.

Anschlüsse AS-Interface

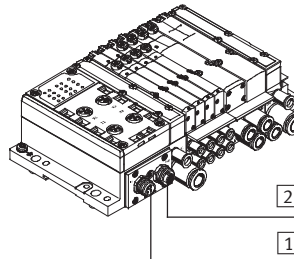

- 1 M12 Stecker AS-Interface und Zusatzversorgung ankommend
- 2 M12 Dose AS-Interface und Zusatzversorgung weiterführend

AS-Interface® Komponenten

MPA-Ventilinsel – Anschlusstechnik und Adressierung

FESTO

AS-Interface Flachkabelverteiler auf Rundkabel

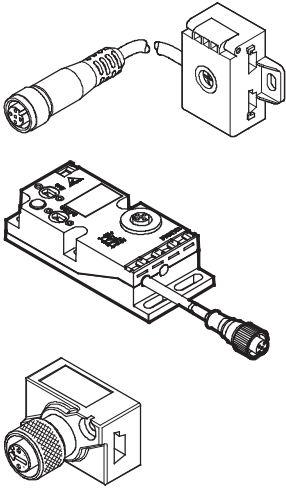

Alternative Anschlusskonzepte

- AS-Interface Anschlusstechnik für gelbes und optional für schwarzes Flachkabel
- Passive Umsetzung der Signale auf M12 Dose und Rundkabel mit M12 Dose
- Vorkonfektioniertes Rundkabel 1 m, PUR
- Wahlweise PVC-Verlängerungskabel, oder anderes geeignetes Kabel beliebiger Länge, über zusätzliche M12 Dose

Auswahl des Kabels

Durch geeignete Kabelauswahl sind optimierte Anschluss Techniken am AS-Interface einfach realisierbar:

- Flachkabel für alle Standardapplikationen mit der installationssparenden Durchdringungstechnik
- Rundkabel für Applikationen mit abweichenden Anforderungen, z. B.:
 - Schleppketten mit engen Radien und erhöhter Anforderung an hochflexible Kabel
 - Anwendungen mit dauerhaft erhöhter Feuchtigkeit

- Anwendungen, in denen viel gereinigt wird und reinigungsmittelbeständige Kabel benötigt werden (PUR, PVC oder andere Kabel)
- Verkabelung mit Standards (M12) bevorzugt

Montagefreundlich

- Direkte Montage an der Wand oder am Maschinengestell
- Montage direkt an 40 mm ITEM-Profil
- Montage auf Hutschiene mit Adapter CP-TS-HS35

Ergänzende, kompakte EA-Module

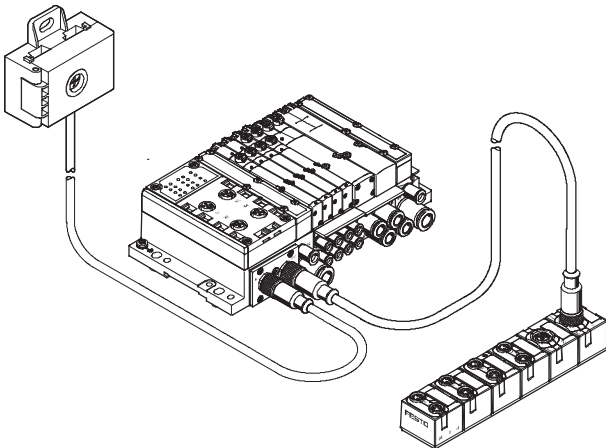

Mit den kompakten EA-Modulen lässt sich die Ventilinsel MPA ergänzen. Zur Verfügung stehen:

- 8 Eingänge M8
- 4 Eingänge/3 Ausgänge M12

AS-Interface® Komponenten

Merkmale – Anzeigen und Bedienen

FESTO

Bedienen und Anzeigen

Jeder Magnetspule ist zur Anzeige des Signalzustands eine LED zugeordnet.

- Anzeige 12 zeigt den Schaltzustand der Spule für Ausgang 2
- Anzeige 14 zeigt den Schaltzustand der Spule für Ausgang 4

Handhilfsbetätigung

Die Handhilfsbetätigung (HHB) ermöglicht das Schalten des Ventils im elektrisch nicht angesteuerten, stromlosen Zustand. Durch Drücken auf die Handhilfsbetätigung wird das Ventil geschaltet. Durch Drehen kann der

gesetzte Schaltzustand zusätzlich verriegelt werden (Code: R oder als Zubehör).

Alternativen:

- Mit einer Abdeckung (Code: N oder als Zubehör) wird die Verriegelung verhindert. Die Hand-

hilfsbetätigung kann dann nur durch Drücken betätigt werden.

- Mit einer Abdeckung (Code: V) kann die Handhilfsbetätigung gegen unerwünschte Betätigung gesichert werden.

Pneumatische Anschluss- und Bedienelemente

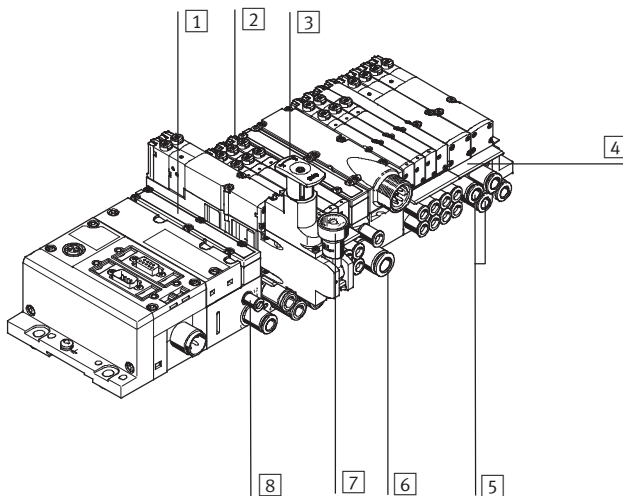

- 1 Flächenschalldämpfer Abluft 3/5
- 2 Handhilfsbetätigung (je Vorsteuer magnet, tastend oder tastend/rastend)
- 3 Einstellknopf der optionalen Druckreglerplatte
- 4 Schilderträger für Anschlussplatte
- 5 Arbeitsanschlüsse 2 und 4, je Ventilplatz
- 6 Versorgungsanschluss 1
- 7 Manometer (optional)
- 8 Anschlüsse 12 und 14 zum Einspeisen der externen Steuerluft

 Hinweis

Ein manuell betätigtes Ventil (Handhilfsbetätigung) kann elektrisch nicht zurückgesetzt werden. In umgekehrter Weise kann auch ein elektrisch betätigtes Ventil durch die mechanische Handhilfsbetätigung nicht zurückgesetzt werden.

Elektrische Anschluss- und Anzeigeelemente AS-Interface

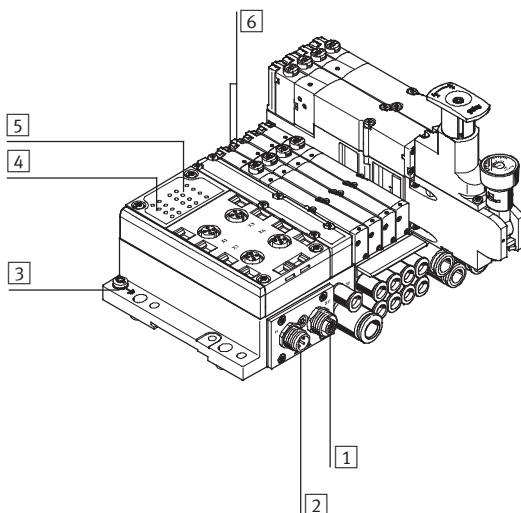

- 1 M12 Dose für AS-Interface-Bus und Zusatzversorgung (AS-i Out)
- 2 M12 Stecker für AS-Interface-Bus und Zusatzversorgung (AS-i In)
- 3 Erdungsanschluss
- 4 Status-LEDs Eingänge
- 5 Status-LEDs AS-Interface
- 6 Diagnose LEDs Ventile

Allgemeine Technische Daten				
Typ		VMPA-ASI-EPL-...-4E4A-Z	VMPA-ASI-EPL-...-8E8A-Z	
Teile-Nr.		Bestellung über Identcode/Ventilinselkonfigurator		
Ventile	Anzahl Magnetspulen	4		8
	Baubreite der Ventile [mm]	10/20		
	Externe Spannungsversorgung 24 V DC	Einstellbar über DIL-Schalter		Ja
Eingänge	Anzahl digitaler Eingänge	4		8
	Anschlusstechnik	M12-5pol, M8-3pol, Harax ,CageClamp, Sub-D		
	Sensorversorgung über AS-Interface	Kurzschluss- und überlastfest		
	Anschluss Sensoren	2-Leiter und 3-Leiter-Sensoren		
	Ausführung	IEC 1131-2, Typ 02		
	Eingangsbeschaltung	PNP (plusschaltend)		
AS-Interface- Anschluss	Anschlusstechnik	M12-Anschluss ²⁾		
	Spannungsbereich [V DC]	26,5 ... 31,6, verpolungssicher		
	Restwelligkeit [mVss]	20		
	Stromaufnahme Eingänge [mA]	Ohne Zusatzversorgung	Mit Zusatzversorgung	Mit Zusatzversorgung
	Elektronik Grundlast	≤25	≤25	≤25
	Summenstrom Eingänge	350	350	350
	Summenstrom Ausgänge [mA] (Ventile incl. LED)	MPA1: 270 MPA2: 533	MPA1: 540 MPA2: 1065	
Lastspannungs- anschluss	Anschlusstechnik	M12-Anschluss ²⁾		
	Spannungsbereich [V DC]	21,6 ... 26,4		
	Restwelligkeit [Vss]	4		
Stromaufnahme Ventile je Ma- gnetspule	• max. Einschaltstrom [mA] (bei 24 V)	MPA1: ≤80 MPA2: ≤100		
	• nach Stromabsenkung [mA] (ca. 25 ms)	MPA1: ≤25 MPA2: ≤20		
LED-Anzeigen	ASI-LED	Grün		
	AUX-PWR-LED	Grün		
	FAULT-LED	Rot		
	Eingänge	Grün		
	Ventile	Gelb		
Allgemeine Angaben	Schutzart (nach EN 60529)	IP65 (komplett montiert)		
	CE-Zeichen	Ja, nach EU-Richtlinie 89/336/EWG		
	Temperaturbereich [°C]	Betrieb: -5 ... +50; Lagerung/Transport: -20 ... +40		
	Werkstoffe	Anschlussplatte, Endplatte rechts: Aluminium-Druckguss, Endplatte links Aluminium-Druckguss, Polyamid		
	Abmessungen	→ 33		
	Gewicht [g]	ASI-Anschaltung: 360 (Schalldämpfer), 369 (Abluftplatte)		
AS-Interface- Daten	ID-Code	ID = F _H ; ID1 = F _H ¹⁾ ; ID2 = E _H		
	IO-Code	7 _H		
	Profil	S-7.F.E		

1) Werkseinstellung, wird von einigen Programmiergeräten (Spec.2.1) bei der Adressierung des Slaves auf 0_H gesetzt

2) Passender Kabelverteiler von Flachkabel auf M12 → 34







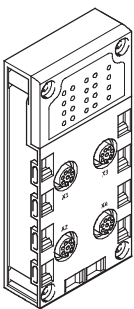
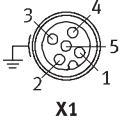
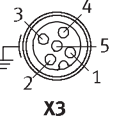
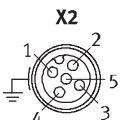
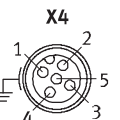
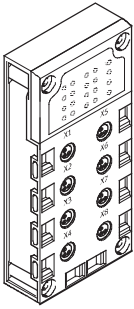

Zertifizierungen ¹⁾	
ATEX-Kategorie Gas	II 3 G
Ex-Zündschutzart Gas	Ex nA II T4 X
ATEX-Kategorie Staub	II 3 D
Ex-Zündschutzart Staub	Ex tD A22 IP54 T95°C X
ATEX-Umgebungstemperatur [°C]	-5 ≤ Ta ≤ +50
Zulassung	-

AS-Interface® Komponenten

MPA-Ventilinsel – Anschlussblöcke

FESTO

Kombination Anschlussblöcke mit Elektronikmodulen für Eingänge			
Anschlussblöcke	Teile-Nr.	VMPA-ASI-EPL-...-8E8A-Z	VMPA-ASI-EPL-...-4E4A-Z
CPX-AB-4-M12x2-5P-M3	546996	■	■
CPX-AB-8-M8-3P-M3	546998	■	■
CPX-AB-8-KL-4P-M3	546999	■	■
CPX-AB-1-Sub-BU-25P-M3	547000	■	■
CPX-AB-4-HAR-4P-M3	547001	■	■

Pinbelegung					
Eingänge Anschlussblock		VMPA-ASI-EPL-...-8E8A-Z		VMPA-ASI-EPL-...-4E4A-Z	
CPX-AB-4-M12X2-5P-M3					
	 <p>X1</p>	 <p>X3</p>	X1.1: 24 V _{SEN} X1.2: Input x+1 X1.3: 0 V _{SEN} X1.4: Input x X1.5: FE	X3.1: 24 V _{SEN} X3.2: Input x+5 X3.3: 0 V _{SEN} X3.4: Input x+4 X3.5: FE	X1.1: 24 V _{SEN} X1.2: Input x+1 X1.3: 0 V _{SEN} X1.4: Input x X1.5: FE
	 <p>X2</p>	 <p>X4</p>	X2.1: 24 V _{SEN} X2.2: Input x+3 X2.3: 0 V _{SEN} X2.4: Input x+2 X2.5: FE	X4.1: 24 V _{SEN} X4.2: Input x+7 X4.3: 0 V _{SEN} X4.4: Input x+6 X4.5: FE	X2.1: 24 V _{SEN} X2.2: n.c. X2.3: 0 V _{SEN} X2.4: Input x+1 X2.5: FE
CPX-AB-8-M8-3P-M3					
	 <p>X1</p>	 <p>X5</p>	X1.1: 24 V _{SEN} X1.3: 0 V _{SEN} X1.4: Input x	X5.1: 24 V _{SEN} X5.3: 0 V _{SEN} X5.4: Input x+4	X1.1: 24 V _{SEN} X1.3: 0 V _{SEN} X1.4: Input x
	 <p>X2</p>	 <p>X6</p>	X2.1: 24 V _{SEN} X2.3: 0 V _{SEN} X2.4: Input x+1	X6.1: 24 V _{SEN} X6.3: 0 V _{SEN} X6.4: Input x+5	X2.1: 24 V _{SEN} X2.3: 0 V _{SEN} X2.4: Input x+1
 <p>X3</p>	 <p>X7</p>	X3.1: 24 V _{SEN} X3.3: 0 V _{SEN} X3.4: Input x+2	X7.1: 24 V _{SEN} X7.3: 0 V _{SEN} X7.4: Input x+6	X3.1: 24 V _{SEN} X3.3: 0 V _{SEN} X3.4: Input x+1	
 <p>X4</p>	 <p>X8</p>	X4.1: 24 V _{SEN} X4.3: 0 V _{SEN} X4.4: Input x+3	X8.1: 24 V _{SEN} X8.3: 0 V _{SEN} X8.4: Input x+7	X4.1: 24 V _{SEN} X4.3: 0 V _{SEN} X4.4: n.c.	

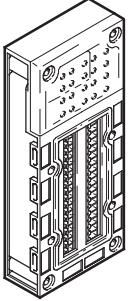
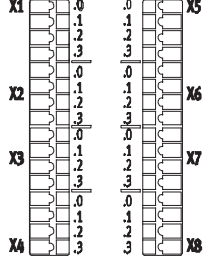
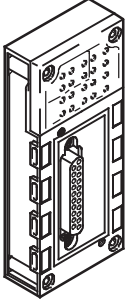
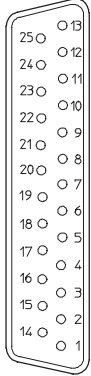
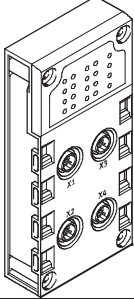
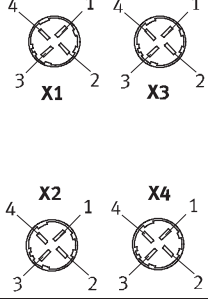
Pinbelegung		VMPA-ASI-EPL-...-8E8A-Z	VMPA-ASI-EPL-...-4E4A-Z
Eingänge Anschlussblock		VMPA-ASI-EPL-...-8E8A-Z	VMPA-ASI-EPL-...-4E4A-Z
CPX-AB-8-KL-4P-M3			
		<p>X1.0: 24 V_{SEN} X1.1: 0 V_{SEN} X1.2: Input x X1.3: FE</p> <p>X2.0: 24 V_{SEN} X2.1: 0 V_{SEN} X2.2: Input x+1 X2.3: FE</p> <p>X3.0: 24 V_{SEN} X3.1: 0 V_{SEN} X3.2: Input x+2 X3.3: FE</p> <p>X4.0: 24 V_{SEN} X4.1: 0 V_{SEN} X4.2: Input x+3 X4.3: FE</p>	<p>X5.0: 24 V_{SEN} X5.1: 0 V_{SEN} X5.2: Input x+4 X5.3: FE</p> <p>X6.0: 24 V_{SEN} X6.1: 0 V_{SEN} X6.2: Input x+5 X6.3: FE</p> <p>X7.0: 24 V_{SEN} X7.1: 0 V_{SEN} X7.2: Input x+6 X7.3: FE</p> <p>X8.0: 24 V_{SEN} X8.1: 0 V_{SEN} X8.2: Input x+7 X8.3: FE</p>
CPX-AB-1-SUB-BU-25P-M3			
		<p>1: Input x 2: Input x+1 3: Input x+2 4: Input x+3 5: 24 V_{SEN} 6: 0 V_{SEN} 7: 24 V_{SEN} 8: 0 V_{SEN} 9: 24 V_{SEN} 10: 24 V_{SEN} 11: 0 V_{SEN} 12: 0 V_{SEN} 13: FE</p>	<p>14: Input x+4 15: Input x+5 16: Input x+6 17: Input x+7 18: 24 V_{SEN} 19: 24 V_{SEN} 20: 24 V_{SEN} 21: 24 V_{SEN} 22: 0 V_{SEN} 23: 0 V_{SEN} 24: 0 V_{SEN} 25: FE Buchse: FE</p>
CPX-AB-4-HAR-4P-M3			
		<p>X1.1: 24 V_{SEN} X1.2: Input x+1 X1.3: 0 V_{SEN} X1.4: Input x</p> <p>X2.1: 24 V_{SEN} X2.2: Input x+3 X2.3: 0 V_{SEN} X2.4: Input x+2</p>	<p>X3.1: 24 V_{SEN} X3.2: Input x+5 X3.3: 0 V_{SEN} X3.4: Input x+4</p> <p>X4.1: 24 V_{SEN} X4.2: Input x+7 X4.3: 0 V_{SEN} X4.4: Input x+6</p>

AS-Interface® Komponenten

MPA-Ventilinsel – Abmessungen

Abmessungen



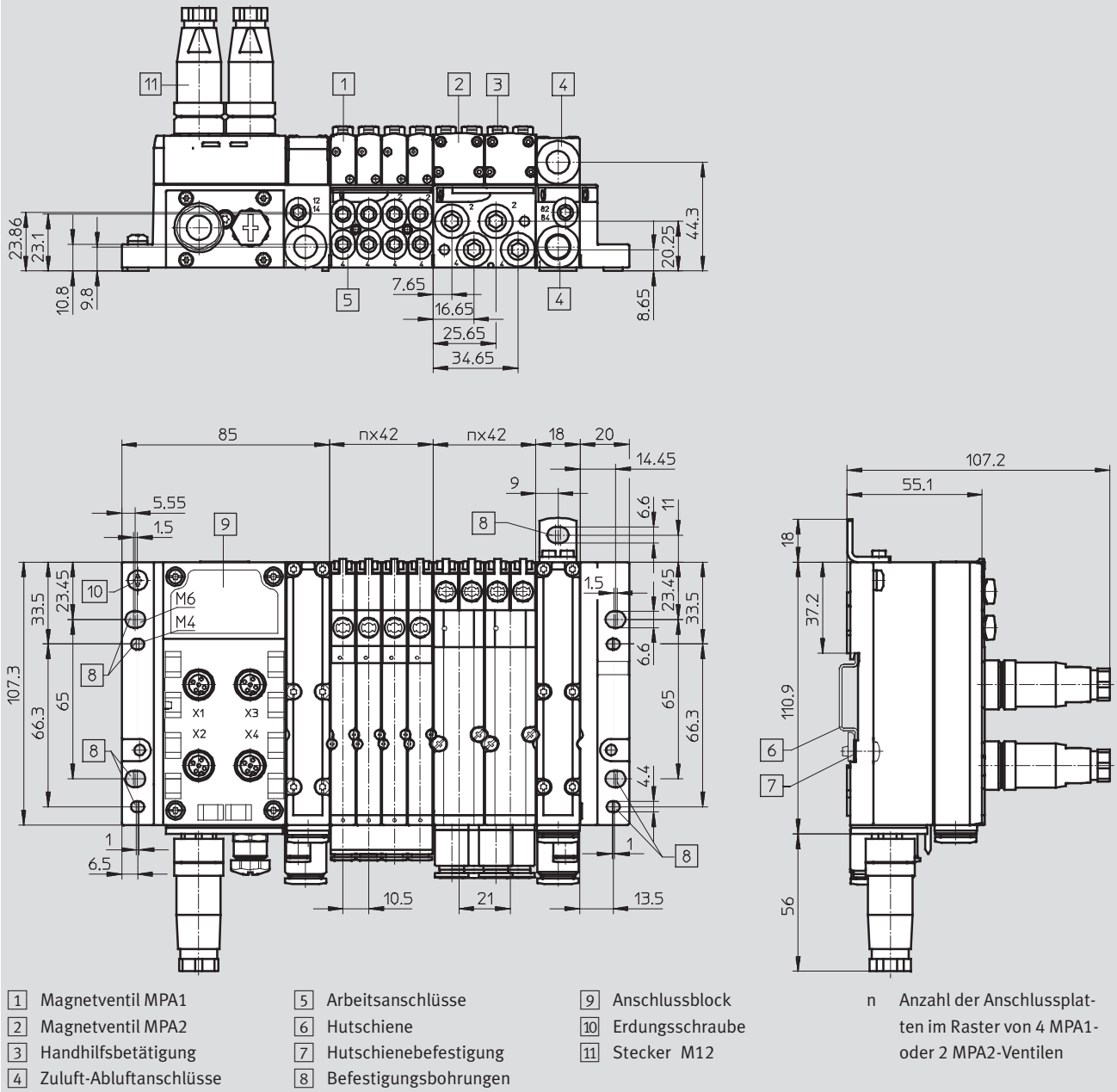







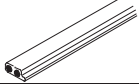

Download CAD-Daten → www.festo.com

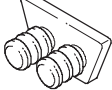

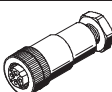
AS-Interface® Komponenten

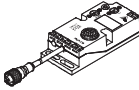
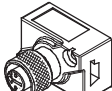
MPA-Ventilinsel – Zubehör

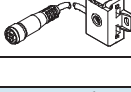

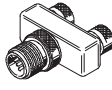



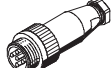

FESTO

Bestellangaben				
	Benennung		Teile-Nr.	Typ
Busanschluss				
	AS-Interface Flachkabel gelb	100 m	18940	KASI-1,5-Y-100
	AS-Interface Flachkabel schwarz	100 m	18941	KASI-1,5-Z-100
	Flachkabel-Blindstecker		196090	ASI-SD-FK-BL
	AS-Interface Flachkabelverteiler	Kabel drehend	18786	ASI-KVT-FK
	AS-Interface Flachkabelverteiler	Kabel symmetrisch	18797	ASI-KVT-FK-S
	Kabelkappe für Flachkabel (Lieferumfang 50 Stück)		18787	ASI-KK-FK
	Kabeltülle (Lieferumfang 20 Stück)		165593	ASI-KT-FK
	M12-Dose für Flachkabel	mit PG13,5	18789	ASI-SD-PG-M12
	M12-Dose für Rundkabel	mit PG9, 5-polig	18324	FBSD-GD-9-5POL
Kabelverteiler				
	AS-Interface Daten und Lastspannungsversorgung auf 2x Dose M12, 4-polig		527474	ASI-KVT-FKx2-M12
	AS-Interface Daten oder Lastspannungsversorgung auf Dose M12, 4-polig		18788	ASI-SD-FK-M12
	AS-Interface Daten auf Dose M12, 4-polig		572225	NEFU-X22F-M12G4
	AS-Interface Daten und Lastspannungsversorgung auf Dose M12, 4-polig		572226	NEFU-X24F-M12G4
	AS-Interface Daten und Lastspannungsversorgung auf Dose M12, 4-polig, Kabellänge 1 m		572227	NEFU-X24F-1-M12G4
DUO-Stecker				
	Stecker M12 für 2 Anschlussleitungen	4-polig, PG11	18779	SEA-GS-11-DUO
		5-polig, PG11	192010	SEA-5GS-11-DUO
T-Steckverbinder				
	Stecker M12, 2x Dose M12 5-polig		541596	NEDU-M12D5-M12T4
	Stecker M8 3-polig, auf M12 4-polig		541597	NEDU-M8D3-M12T4

AS-Interface® Komponenten

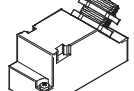
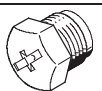
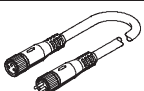
MPA-Ventilinsel – Zubehör

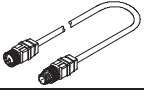
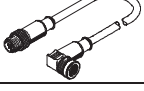



FESTO

Bestellangaben				
Benennung		Teile-Nr.	Typ	
Sensorstecker				
	Sensorstecker gerade	M12, 4-polig, PG7	18666	SEA-GS-7
	Sensorstecker gerade	M12, 5-polig, PG7	175487	SEA-M12-5GS-PG7
	Sensorstecker gerade	M12, PG9	18778	SEA-GS-9
	Sensorstecker gerade für 2,5 mm Kabel-Ø	M12, 4-polig	192008	SEA-4GS-7-2,5
	Sensorstecker gerade	M8, schraubbar, 3-polig	192009	SEA-3GS-M8-S
	Sensorstecker gerade	M8, lötlbar, 3-polig	18696	SEA-GS-M8
	Sensorstecker Harax	4-polig	525928	SEA-GS-HAR-4POL
	Stecker Sub-D	25-polig	527522	SD-SUB-D-ST25
	Schutzkappe (10 Stück)	M12	165592	ISK-M12
		M8	177672	ISK-M8
Verbindungsleitung				
	Baukasten für beliebige Verbindungsleitung → Internet: nebu		–	NEBU-...
	Verbindungsleitung, gerader Stecker, gerade Dose	M8, 0,5 m	175488	KM8-M8-GSGD-0,5
		M8, 1,0 m	175489	KM8-M8-GSGD-1
		M8, 2,5 m	165610	KM8-M8-GSGD-2,5
		M8, 5,0 m	165611	KM8-M8-GSGD-5
	Verbindungsleitung, gerader Stecker, gerade Dose	M12, 4-polig/5-polig, 0,2 m	542129	NEBU-M12G5-F-0.2-M12G4
		M12, 4-polig, 2,5 m	18684	KM12-M12-GSGD-2,5
		M12, 4-polig, 5,0 m	18686	KM12-M12-GSGD-5
	Verbindungsleitung, gerader Stecker, Winkeldose	M12, 4-polig, 1,0 m	185499	KM12 M12-GSWD-1-4
	DUO-Leitung M12 4-polig auf 2xM8, 3-polig	2x gerade Dose	18685	KM12-DUO-M8-GDGD
		2x gerade/gewinkelte Dose	18688	KM12-DUO-M8-GDWD
		2x gewinkelte Dose	18687	KM12-DUO-M8-WDWD

AS-Interface® Komponenten

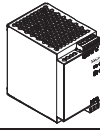
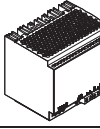
FESTO

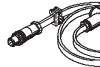
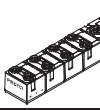
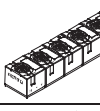
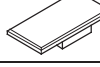
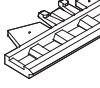
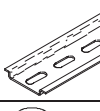
MPA-Ventilinsel – Zubehör

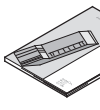
Bestellangaben			
	Benennung	Teile-Nr.	Typ
Sonstiges			
	Primär getaktete, modulare Stromversorgung ASI Stromversorgung 4,8 A	547869	SVG-1/230VAC-ASI-5A
	Primär getaktete, modulare Stromversorgung 24 VDC Stromversorgung 5 A	547867	SVG-1/230-24VDC-5A
	Primär getaktete, modulare Stromversorgung 24 VDC Stromversorgung 10 A	54768	SVG-1/230-24VDC-10A
	Adressiergerät (Steckernetzteil im Lieferumfang enthalten)	18959	ASI-PRG-ADR
	Adressierleitung	18960	KASI-ADR
	AS-Interface Eingangsmodul 8 Eingänge M8, kompakt	542124	ASI-8DI-M8-3POL
	AS-Interface Ein-/Ausgangsmodul 4 Eingänge/3 Ausgänge M12, kompakt	542125	ASI-4DI3DO-M12X2-5POL-Z
	Bezeichnungsschilder 6x10 mm im Rahmen (64 Stück)	18576	IBS 6x10
	Schilderträger für Anschlussblock, transparent, für Papierfolienschild	533362	VMPA1-ST-1-4
	Schilderträger für Anschlussblock, 4fach, für IBS 6x10 mm	544384	VMPA1 ST 2-4
	Hutschiene nach EN 60715	35430	NRH-35-2000
	Hutschienebefestigung	526032	CPX-CPA-BG-NRH
	Befestigungswinkel	534416	VMPA-BG-RW
Anwenderdokumentation			
	Beschreibung für MPA Pneumatik	deutsch	534240 P.BE-MPA-DE
		englisch	534241 P.BE-MPA-EN
		französisch	534243 P.BE-MPA-FR
		italienisch	534244 P.BE-MPA-IT
		spanisch	534242 P.BE-MPA-ES
		schwedisch	534245 P.BE-MPA-SV

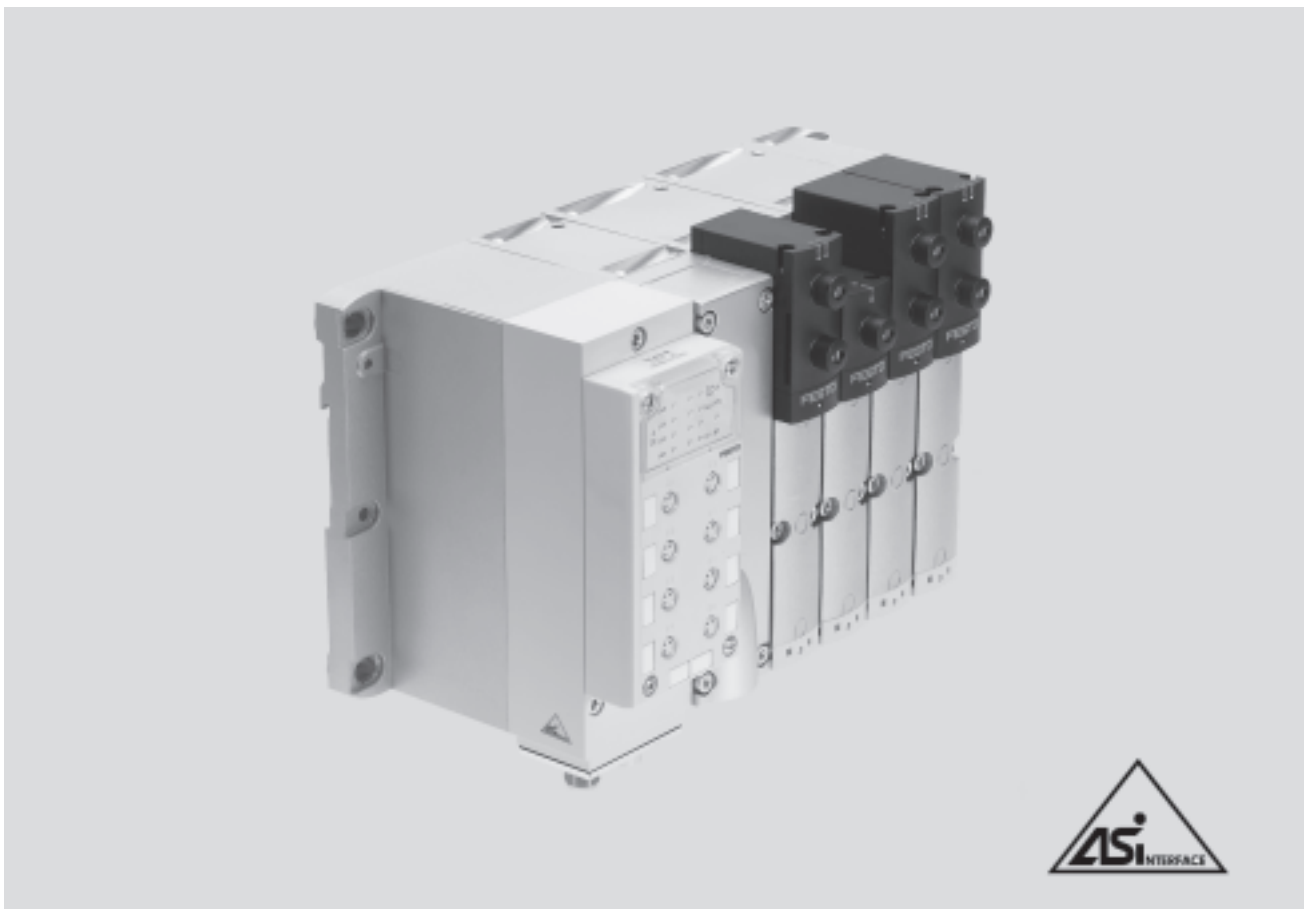

VTSA/VTSA-F-Ventilinseln mit AS-Interface – Konfigurationsmöglichkeiten der Ventile

VTSA/VTSA-F Ventilinseln mit AS-Interface können sehr flexibel mit den unterschiedlichsten Ventilen konfiguriert werden. Das System unterstützt maximal 8 Ausgänge (Ventilspulen) und 8 Eingänge pro Ventilinsel. Daraus resultieren die folgenden grundsätzlichen Konfigurationsmöglichkeiten der Ventile (siehe Tabellen nächste Seite).

Allgemeines

- Lösungen mit integrierten Eingängen
- Baubreite 18, 26 (VTSA und VTSA-F), 42 und 52 mm (nur VTSA)
- Mit oder ohne 24 V DC Zusatzversorgung der Ventilspulen (NOT-AUS-Beschaltung) bei Version 4E/4A. Bei der Version mit 8 Eingängen ist die Zusatzversorgung immer integriert und kann nicht nachträglich per DIL-Schalter abgeschaltet werden.
- Wählbare Busanschlusstechnik
 - Flachkabel für AS-Interface bei Version 4E4A
 - M12-Rundstecker 4-polig¹⁾ bei Version 4E4A und 8E8A
- Wählbare Adressierung
 - über Busanschluss (M12 oder Flachkabel)

Ausführungen

- 1 bis 8 Ventile frei konfigurierbar
- Druckaufbauventil zum langsamen und sicheren Druckaufbau
 - hohes Maß an Sicherheit
 - sicheres Belüften durch Sensorabfrage
- mit 4 oder 8 Eingänge
- Anschlusstechnik M12, M8, Schnellanschluss, Zugfederklemme oder Sub-D
- Trenndichtungen zur Bildung von Druckzonen
- Vakuumtauglich
- Nachträgliche Erweiterungen wahlweise
 - über Reserveplätze
 - durch Umbau der Ventilinsel

Anwendung

- Flexibles und kostengünstiges Anschließen von 1 bis 8 Ventilen (max. 8 Magnetspulen) mit Eingangsrückmeldung.
- Dezentrale Maschinen- und Anlagenstrukturen, z. B.
 - in der Handhabungstechnik
 - in der Fördertechnik
 - in der Verpackungsindustrie
 - in Sortieranlagen
 - schleppketteneignend dank Anschluss über Rundkabel

Hinweis

Bitte informieren Sie sich über die vielen unterschiedlichen pneumatischen Funktionen.
 → Internet: typ 44 oder 45

1) Passender Kabelverteiler von Flachkabel auf M12 → 48

AS-Interface® Komponenten

VTSA/VTSA-F-Ventilinsel – Anschluss- und Adressierung

Ausführungen Ventilinsel mit AS-Interface									
Typ	Ventile	Ventilspulen	Eingänge	Zusatzversorgung abschaltbar		Baubreite (mm)			
				Ja	Nein	18	26	42 ¹⁾	52 ¹⁾
VTSA/VTSA-F-ASI-4E4A-Z	4	4	4	■	–	■	■	■	■
VTSA/VTSA-F-ASI-8E8A-Z	8	8	8	–	■	■	■	■	■

1) Baubreite 42 und 52 mm nicht bei VTSA-F - Bei Baubreite 52 mm ist die elektrische Zusatzversorgung notwendig.

Zulässige Kombinationen Ventilplatzbelegung (Beispiele)				
Typ	Slave n			
	0	1	2	3
4E4A VTSA/VTSA-F - 18 und 26 mm (2 Ventile pro Anschlussplatte)	M	M	M	M
	M	M	M	L
	M	M	–	–
	M	L	–	–

	J	M	–	–
	M	J	–	–
	J	J	–	–
Sonderfall	M	M	J	L
4E4A VTSA – 42 und 52 mm (1 Ventil pro Anschlussplatte)	M	M	M	M
	M	M	M	L
	M	M	–	–
	M	–	–	–

	J	M	–	–
	J	M	M	–

	M	J	M	–
	J	J	–	–

Zulässige Kombinationen Ventilplatzbelegung (Beispiele)								
Typ	Slave n plus Slave n+1							
	0	1	2	3	4	5	6	7
8E8A VTSA/VTSA-F	M	M	M	M	M	M	M	M
	M	M	M	L	M	M	M	L

	J	J	J	J	–	–	–	–
	J	J	J	M	–	–	–	–
	J	J	M	M	–	–	–	–

	J	J	M	M	M	M	–	–

- 1) Alle Ventilscheiben können frei konfiguriert werden, max. begrenzt durch die Anzahl unterstützter Ventilspulen (4 oder 8). Anstelle der Ventilscheibe kann eine Abdeckplatte als Reserveplatz für eine oder zwei Ventilspulen verwendet werden.
- M Ventilscheibe mit monostabilem Ventil oder alternativ andere Ventilscheibe mit einem Ausgang
- J Ventilscheibe mit bistabilem Ventil oder alternativ andere Ventilscheibe mit zwei Ausgängen
- L Reserveplatz

AS-Interface® Komponenten

VTSA/VTSA-F-Ventilinsel – Anschluss- und Adressierungstechnik

FESTO

Installation: Wählbare Anschluss- und Adressierungstechnik AS-Interface

Unterstützung der Flachbandleitungen

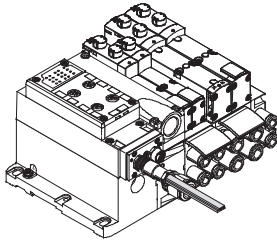

- Einfache Verkabelung mit Flachbandleitung im geschützten Bereich
- Schnelle Installationstechnik mit AS-Interface-Standardleitungen
- Standardinstallation am AS-Interface mit gelben Flachkabel ist bei VTSA/VTSA-F Version 4E4A möglich

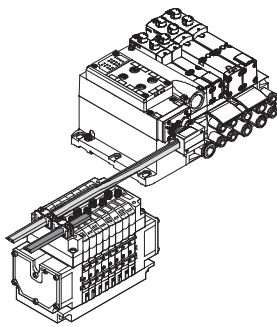

Unterstützung der Rundleitungen

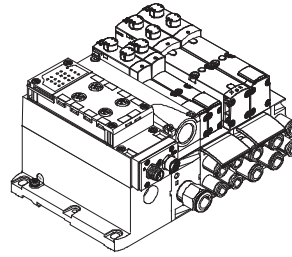

Lokale Rundleitungs-Verdrahtung für Bereiche mit dauerhaft höherer Belastung:

- Dauerhaft erhöhte Feuchtigkeit
- Notwendigkeit der flexiblen Verkabelung mit einer Leitung
- Einsatz in Schleppketten mit hochflexiblen Leitungen

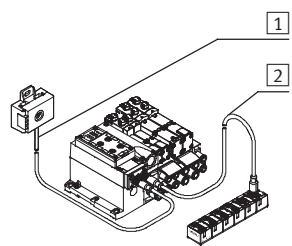

- 1 Vorkonfiguriertes M12-Rundkabel, 1 m, Polyurethan
- 2 Wählbares Kabel für zusätzlichen Slave, z. B. hochflexibles Kabel für Schleppketten oder PVC-Kabel für reinigungsmittelfeste Anwendung

Adressierung

Adressiergerät

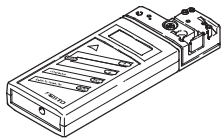

Mit dem Adressiergerät nach SPEC V2.1 ist es möglich, das AS-Interface von jedem beliebigen Punkt im Netzwerk aus zu scannen. An allen angeschlossenen Teilnehmern lassen sich:

- Slave Adressen lesen/ändern
- ID- und IO-Codes auslesen
- Parameter lesen/ändern
- E/A Daten lesen und schreiben (Ausgänge setzen)
- Fehlermeldungen auslesen und schnell erkennen.

Anschlüsse AS-Interface

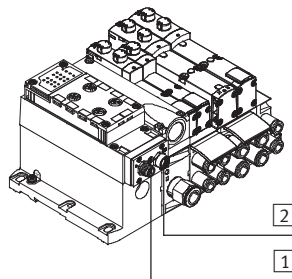

- 1 M12 Stecker AS-Interface und Zusatzversorgung ankommen
- 2 M12 Dose AS-Interface und Zusatzversorgung weiterführend

AS-Interface® Komponenten

VTSA/VTSA-F-Ventilinsel – Anschluss- und Adressierung

FESTO

AS-Interface Flachkabelverteiler auf Rundkabel

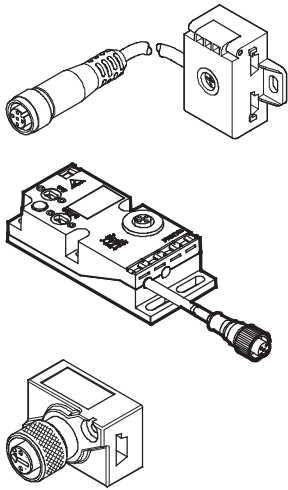

Alternative Anschlusskonzepte

- AS-Interface Anschluss- und Adressierungstechnik für gelbes und optional für schwarzes Flachkabel
- Passive Umsetzung der Signale auf M12 Dose und Rundkabel mit M12 Dose
- Vorkonfektioniertes Rundkabel 1 m, PUR
- Wahlweise PVC-Verlängerungskabel, oder anderes geeignetes Kabel beliebiger Länge, über zusätzliche M12 Dose

Auswahl des Kabels

Durch geeignete Kabelauswahl sind optimierte Anschluss- und Adressierungstechniken am AS-Interface einfach realisierbar:

- Flachkabel für alle Standardanwendungen mit der installationssparenden Durchdringungstechnik
- Rundkabel für Applikationen mit abweichenden Anforderungen, z. B.:
 - Schleppketten mit engen Radien und erhöhter Anforderung an hochflexible Kabel
 - Anwendungen mit dauerhaft erhöhter Feuchtigkeit

- Anwendungen, in denen viel gereinigt wird und Reinigungsmittelbeständige Kabel benötigt werden (PUR, PVC oder andere Kabel)
- Verkabelung mit Standards (M12) bevorzugt

Montagefreundlich

- Direkte Montage an der Wand oder am Maschinengestell
- Montage direkt an 40 mm ITEM-Profil
- Montage auf Hutschiene mit Adapter CP-TS-HS35

Ergänzende, kompakte EA-Module

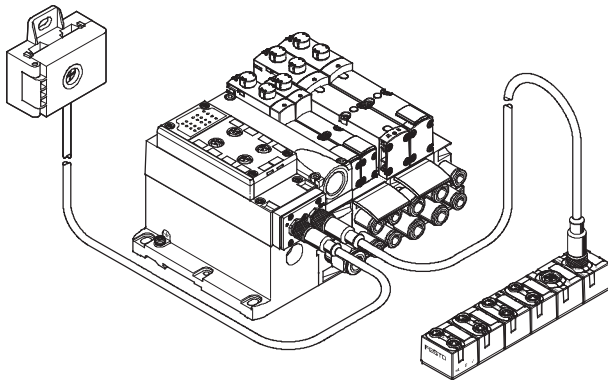

Mit den kompakten EA-Modulen lassen sich die Ventilinseln VTSA/VTSA-F ergänzen. Zur Verfügung stehen:

- 8 Eingänge M8
- 4 Eingänge/3 Ausgänge M12

AS-Interface® Komponenten

Merkmale – Anzeigen und Bedienen

FESTO

Anzeigen und Bedienen

Jeder Ventilschule ist zur Anzeige des Schaltzustands eine LED zugeordnet.

- Anzeige 12 zeigt den Schaltzustand der Vorsteuerung für Ausgang 2
- Anzeige 14 zeigt den Schaltzustand der Vorsteuerung für Ausgang 4

Handhilfsbetätigung

Die Handhilfsbetätigung ermöglicht das Schalten des Ventils im elektrisch nicht angesteuerten oder im stromlosen Zustand.

Durch Drücken auf die Handhilfsbetätigung wird das Ventil geschaltet. Durch Drehen kann der

gesetzte Schaltzustand zusätzlich verriegelt werden.

Alternativen:

- Mit einer Abdeckkappe (Zubehör Code N) wird die Verriegelung verhindert. Das Ventil kann dann nur durch Drücken betätigt werden.

- Mit einer Abdeckkappe (Zubehör Code V) kann die Handhilfsbetätigung gegen unerwünschte Betätigung gesichert werden.

Pneumatische Anschluss- und Bedienelemente

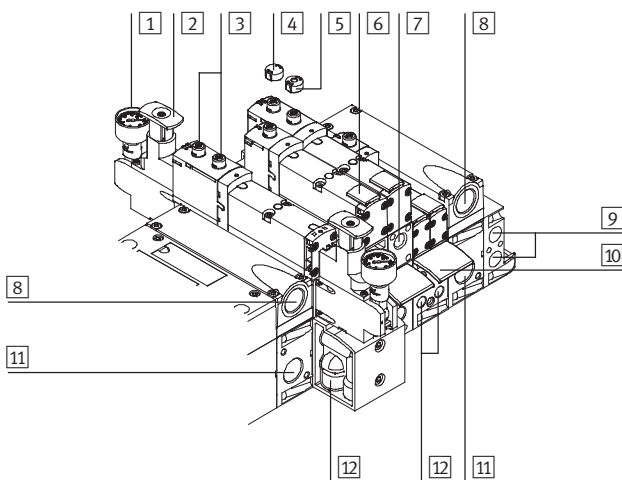

- 1 Manometer (optional)
- 2 Einstellknopf der optionalen Druckreglerplatte
- 3 Handhilfsbetätigung (je Vorsteuermagnet, tastend oder tastend/rastend)
- 4 Optionale Abdeckkappe für Handhilfsbetätigung (Handhilfsbetätigung ohne Funktion)
- 5 Optionale Abdeckkappe für Handhilfsbetätigung mit tastender Funktion
- 6 Schilderträger für Ventil
- 7 Einstellschraube der optionalen Drosselplatte
- 8 Abluftanschlüsse „Ventile“ (3/5)
- 9 Vorsteueranschlüsse 12 und 14 zum Einspeisen der externen Steuerluftversorgung
- 10 Schilderträger für Anschlussplatte
- 11 Versorgungsanschluss 1 „Betriebsdruck“
- 12 Arbeitsanschlüsse 2 und 4, je Ventilplatz



Hinweis

Ein manuell betätigtes Ventil (Handhilfsbetätigung) kann elektrisch nicht zurückgesetzt werden. In umgekehrter Weise kann auch ein elektrisch betätigtes Ventil durch die mechanische Handhilfsbetätigung nicht zurückgesetzt werden.

Elektrische Anschluss- und Anzeigeelemente

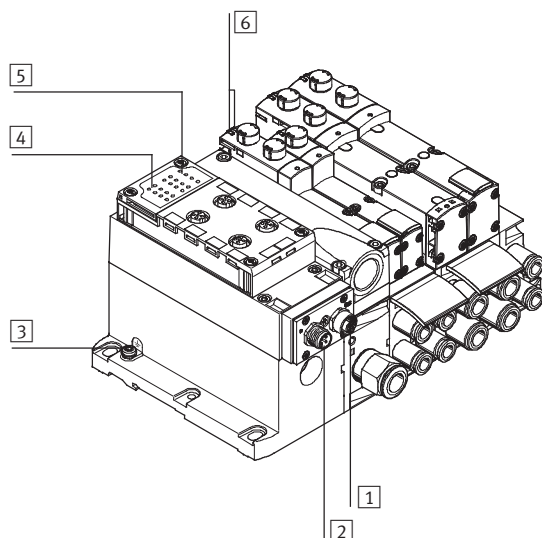

- 1 M12 Dose AS-Interface-Bus und Zusatzversorgung (AS-i Out)
- 2 M12 Stecker AS-Interface-Bus und Zusatzversorgung (AS-i In)
- 3 Erdungsanschluss
- 4 Status-LEDs Eingänge
- 5 Status-LEDs AS-Interface
- 6 Diagnose LEDs Ventile

Allgemeine Technische Daten				
Typ		VTSA/VTSA-F-ASI-4E4A-Z	VTSA/VTSA-F-ASI-8E8A-Z	
Teile-Nr.		Bestellung über Identcode/Ventilinselkonfigurator		
Einbaulage		beliebig		
Digitale Eingänge	Anzahl Eingänge	4	8	
	Anschlusstechnik	M12-5pol, M8-3pol, Schnellanschluss, Zugfederklemme, Sub-D		
	Sensorversorgung über AS-Interface	Kurzschluss- und überlastfest		
	Anschluss Sensoren	2-Leiter und 3-Leiter-Sensoren		
	Ausführung	IEC 1131-2, Typ 02		
	Eingangsbeschaltung	PNP (plusschaltend)		
Ventile	Anzahl Ventilsolen	4	8	
	Baubreite der Ventile [mm]	18/26/42/52 (Baubreite 42 und 52 mm nur bei VTSA)		
	Spannungsversorgung (Zusatzversorgung) 24 V DC	Einstellbar über DIL-Schalter	Ja	
Max. Stromaufnahme Ventile je Magnetspule [mA]	90			
AS-Interface-Anschluss	Anschlusstechnik	Stecker M12x1, 4-polig; Dose M12x1, 4-polig ²⁾		
	Spannungsbereich [V DC]	26,5 ... 31,6, verpolungssicher		
	Restwelligkeit [mVss]	20		
	Galvanische Trennung Feldbusschnittstelle	Optokoppler		
	Stromaufnahme Eingänge [mA]	Ohne Zusatzversorgung	Mit Zusatzversorgung	Mit Zusatzversorgung
	Elektronik Grundlast	≤25	≤25	≤25
	Summenstrom Eingänge	350	350	350
Gesamtstromaufnahme	max. 500	max. 700	max. 700	
Lastspannungsanschluss	Anschlusstechnik	M12-Anschluss ²⁾		
	Spannungsbereich [V DC]	21,6 ... 26,4		
	Restwelligkeit [Vss]	4		
LED-Anzeigen	ASI-LED	Grün		
	AUX-PWR-LED	Grün		
	FAULT-LED	Rot		
	Eingänge	Grün		
	Ventile	Gelb		
AS-Interface-Daten	AS-Interface Spezifikation	AS-Interface Complete Spec 3.0		
	Adressierungsbereich Slave	0, 1 ...31		
	ID-Code	ID = F _H ; ID1 = F _H ¹⁾ ; ID2 = E _H		
	IO-Code	7 _H		
	Profil	S-7.FE		

1) Werkseinstellung, wird von einigen Programmiergeräten (Spec.2.1) bei der Adressierung des Slaves auf 0_H gesetzt

2) Passender Kabelverteiler von Flachkabel auf M12 → 48

AS-Interface® Komponenten

VTSA/VTSA-F-Ventilinsel

FESTO

Betriebs und Umweltbedingungen	
Schutzart (nach EN 60529)	IP65, NEMA 4 (im montiertem Zustand)
Elektromagnetische Verträglichkeit	Geprüft nach EN 50295
CE-Zeichen	nach EU-EMV-RL
Umgebungstemperatur [°C]	-5 ... +50
Lagertemperatur [°C]	-20 ... +40
Werkstoffe	Multipolknotten Aluminium-Druckguss, AS-I-Modul Polyamid
Korrosionsbeständigkeitsklasse	KBK 0 ¹⁾
LABS-Kriterium	LABS-frei
Gewicht [g]	AS-I-Anschaltung: 300, Multipolknotten 850

- 1) Korrosionsbeständigkeitsklasse 0 nach Festo Norm 940 070
Bauteile ohne Korrosionsbeanspruchung

Zertifizierungen	
Dieses Produkt ist nach EU-ATEX-Richtlinie für den Betrieb im EX-Bereich zugelassen ²⁾	
ATEX-Kategorie Gas	II 3G
Ex-Zündschutzart Gas	Ex na II T3 X
ATEX-Kategorie Staub	II 3D
Ex-Zündschutzart Staub	Ex tD A22 IP65 T125° C X
ATEX-Umgebungstemperatur [°C]	-5 ≤ Ta ≤ +50

- 2) Nicht für Ventile mit der Baubreite 52mm

 Hinweis

Beim Betrieb von Gerätekom-
binationen in explosionsgefähr-
deten Bereichen bestimmt die
niedrigste gemeinsame Zone,
Temperaturklasse sowie Umge-
bungstemperatur der Einzelge-
räte den möglichen Einsatz der
gesamten Baugruppe.

AS-Interface® Komponenten

VTSA/VTSA-F-Ventilinsel – Anschlussblöcke







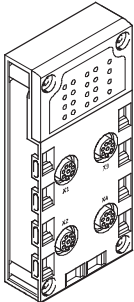
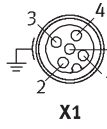
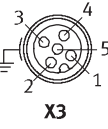
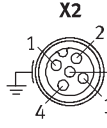
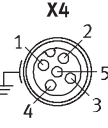
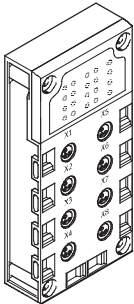

FESTO

-  - Hinweis

Die Ventilinsel mit AS-Interface-Anschluss basiert auf der gleichen elektrischen Verkettung wie die Ventilinsel mit Multipolanschluss. So ist es möglich, eine Ventilinsel mit

Multipolanschluss durch ein AS-Interface-Modul umzurüsten. Zu beachten sind dabei die technischen Spezifikationen des Systems AS-Interface.
→ Internet: typ 44 und 45

Kombination Anschlussblöcke mit Elektronikmodulen für Eingänge			
Anschlussblöcke	Teile-Nr.	VTSA/VTSA-F-ASI-8E8A-Z	VTSA/VTSA-F-ASI-4E4A-Z
CPX-AB-4-M12x2-5POL	195704	■	■
CPX-AB-4-M12x2-5POL-R	541254	■	■
CPX-AB-8-KL-4POL	195708	■	■
CPX-AB-1-Sub-BU-25POL	525676	■	■
CPX-AB-4-HAR-4POL	525636	■	■
CPX-AB-8-M8-3POL	195706	■	■

Pinbelegung					
Eingänge Anschlussblock		VTSA/VTSA-F-ASI-8E8A-Z		VTSA/VTSA-F-ASI-4E4A-Z	
CPX-AB-4-M12X2-5POL					
	 <p>X1</p>	 <p>X3</p>	<p>X1.1: 24 V_{SEN} X1.2: Input x+1 X1.3: 0 V_{SEN} X1.4: Input x X1.5: FE</p>	<p>X3.1: 24 V_{SEN} X3.2: Input x+5 X3.3: 0 V_{SEN} X3.4: Input x+4 X3.5: FE</p>	<p>X1.1: 24 V_{SEN} X1.2: Input x+1 X1.3: 0 V_{SEN} X1.4: Input x X1.5: FE</p>
	 <p>X2</p>	 <p>X4</p>	<p>X2.1: 24 V_{SEN} X2.2: Input x+3 X2.3: 0 V_{SEN} X2.4: Input x+2 X2.5: FE</p>	<p>X4.1: 24 V_{SEN} X4.2: Input x+7 X4.3: 0 V_{SEN} X4.4: Input x+6 X4.5: FE</p>	<p>X3.1: 24 V_{SEN} X3.2: Input x+3 X3.3: 0 V_{SEN} X3.4: Input x+2 X3.5: FE</p>
CPX-AB-8-M8-3POL					
	 <p>X1</p>	 <p>X5</p>	<p>X1.1: 24 V_{SEN} X1.3: 0 V_{SEN} X1.4: Input x</p>	<p>X5.1: 24 V_{SEN} X5.3: 0 V_{SEN} X5.4: Input x+4</p>	<p>X1.1: 24 V_{SEN} X1.3: 0 V_{SEN} X1.4: Input x</p>
	 <p>X2</p>	 <p>X6</p>	<p>X2.1: 24 V_{SEN} X2.3: 0 V_{SEN} X2.4: Input x+1</p>	<p>X6.1: 24 V_{SEN} X6.3: 0 V_{SEN} X6.4: Input x+5</p>	<p>X2.1: 24 V_{SEN} X2.3: 0 V_{SEN} X2.4: Input x+1</p>
 <p>X3</p>	 <p>X7</p>	<p>X3.1: 24 V_{SEN} X3.3: 0 V_{SEN} X3.4: Input x+2</p>	<p>X7.1: 24 V_{SEN} X7.3: 0 V_{SEN} X7.4: Input x+6</p>	<p>X3.1: 24 V_{SEN} X3.3: 0 V_{SEN} X3.4: Input x+1</p>	
 <p>X4</p>	 <p>X8</p>	<p>X4.1: 24 V_{SEN} X4.3: 0 V_{SEN} X4.4: Input x+3</p>	<p>X8.1: 24 V_{SEN} X8.3: 0 V_{SEN} X8.4: Input x+7</p>	<p>X7.1: 24 V_{SEN} X7.3: 0 V_{SEN} X7.4: Input x+3</p>	

AS-Interface® Komponenten

VTSA/VTSA-F-Ventilinsel – Anschlussblöcke

FESTO

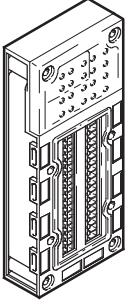
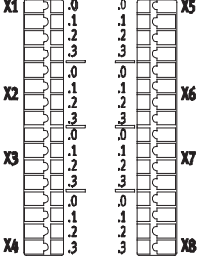
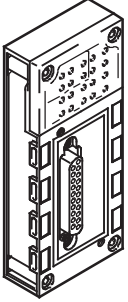
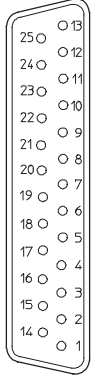
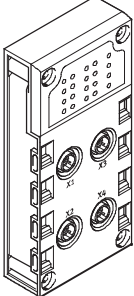
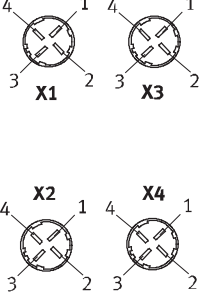
Pinbelegung		VTSA/VTSA-F-ASI-8E8A-Z	VTSA/VTSA-F-ASI-4E4A-Z
Eingänge Anschlussblock		VTSA/VTSA-F-ASI-8E8A-Z	VTSA/VTSA-F-ASI-4E4A-Z
CPX-AB-8-KL-4POL			
		X1.0: 24 V _{SEN} X1.1: 0 V _{SEN} X1.2: Input x X1.3: FE X2.0: 24 V _{SEN} X2.1: 0 V _{SEN} X2.2: Input x+1 X2.3: FE X3.0: 24 V _{SEN} X3.1: 0 V _{SEN} X3.2: Input x+2 X3.3: FE X4.0: 24 V _{SEN} X4.1: 0 V _{SEN} X4.2: Input x+3 X4.3: FE	X5.0: 24 V _{SEN} X5.1: 0 V _{SEN} X5.2: Input x+4 X5.3: FE X6.0: 24 V _{SEN} X6.1: 0 V _{SEN} X6.2: Input x+5 X6.3: FE X7.0: 24 V _{SEN} X7.1: 0 V _{SEN} X7.2: Input x+6 X7.3: FE X8.0: 24 V _{SEN} X8.1: 0 V _{SEN} X8.2: Input x+7 X8.3: FE
CPX-AB-1-SUB-BU-25POL			
		1: Input x 2: Input x+1 3: Input x+2 4: Input x+3 5: 24 V _{SEN} 6: 0 V _{SEN} 7: 24 V _{SEN} 8: 0 V _{SEN} 9: 24 V _{SEN} 10: 24 V _{SEN} 11: 0 V _{SEN} 12: 0 V _{SEN} 13: FE	14: Input x+4 15: Input x+5 16: Input x+6 17: Input x+7 18: 24 V _{SEN} 19: 24 V _{SEN} 20: 24 V _{SEN} 21: 24 V _{SEN} 22: 0 V _{SEN} 23: 0 V _{SEN} 24: 0 V _{SEN} 25: FE Buchse: FE
CPX-AB-4-HAR-4POL			
		X1.1: 24 V _{SEN} X1.2: Input x+1 X1.3: 0 V _{SEN} X1.4: Input x X2.1: 24 V _{SEN} X2.2: Input x+3 X2.3: 0 V _{SEN} X2.4: Input x+2	X3.1: 24 V _{SEN} X3.2: Input x+5 X3.3: 0 V _{SEN} X3.4: Input x+4 X4.1: 24 V _{SEN} X4.2: Input x+7 X4.3: 0 V _{SEN} X4.4: Input x+6

AS-Interface® Komponenten

VTSA/VTSA-F-Ventilinsel

FESTO

Abmessungen

Download CAD-Daten → www.festo.com

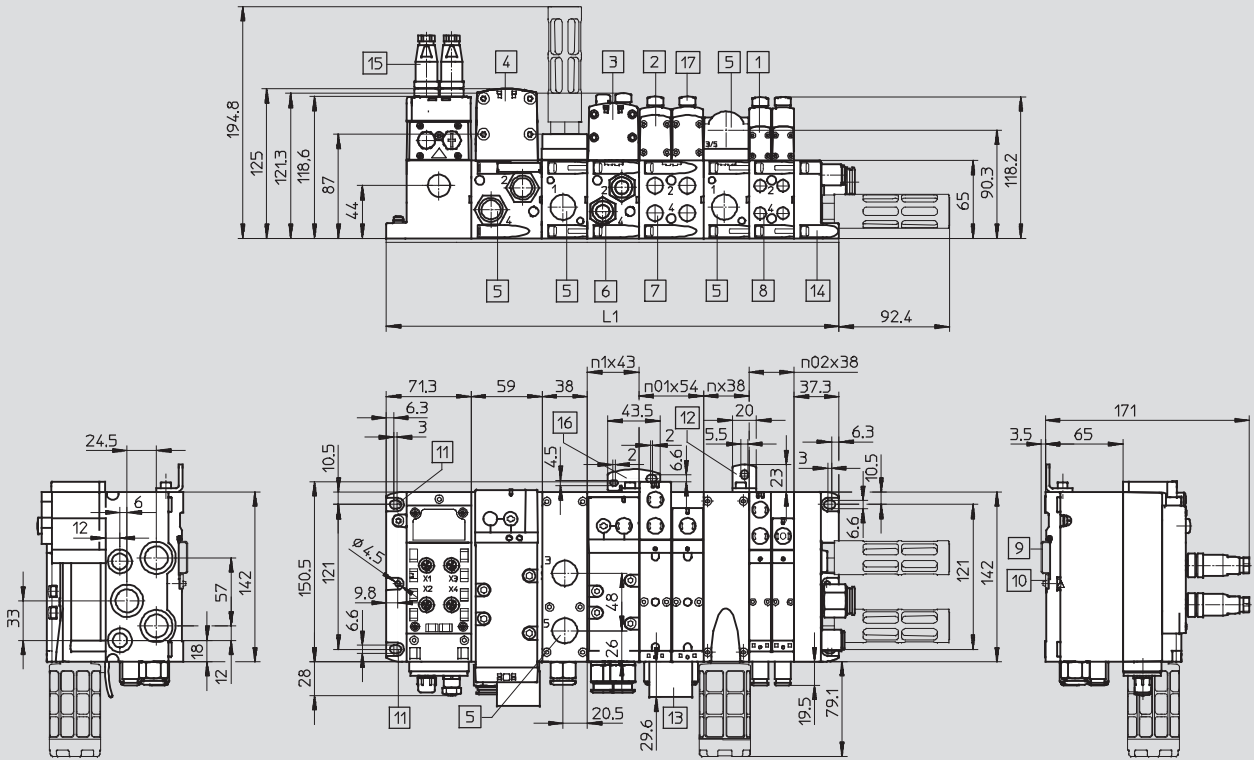

- | | | | |
|---|---|------------------------------------|---|
| 1 Magnetventil 18 mm | 7 Gewindeanschluss G $\frac{1}{4}$ oder $\frac{1}{4}$ NPT | 12 zusätzlicher Befestigungswinkel | n02 Anzahl der Verkettungsplatten 38 mm |
| 2 Magnetventil 26 mm | 8 Gewindeanschluss G $\frac{1}{8}$ oder $\frac{1}{8}$ NPT | 13 Schilderträger | n01 Anzahl der Verkettungsplatten 54 mm |
| 3 Magnetventil 42 mm, nicht bei VTSA-F | 9 Hutschiene | 14 Endplatte | n1 Anzahl der Verkettungsplatten 43 mm |
| 4 Magnetventil 52 mm, nicht bei VTSA-F | 10 Hutschienenbefestigung | 15 Stecker M12 | n2 Anzahl der Verkettungsplatten 59 mm |
| 5 Gewindeanschluss G $\frac{1}{2}$ oder $\frac{1}{2}$ NPT | 11 Befestigungsbohrung | 16 zusätzlicher Befestigungswinkel | nzwp Anzahl der Versorgungsplatten |
| 6 Gewindeanschluss G $\frac{3}{8}$ oder $\frac{3}{8}$ NPT | | 17 Abdeckkappe/Handhilfsbetätigung | |

Baubreite	L1
18 mm	$71,3 + n02 \times 38 + nzwp \times 38 + 37,3$
26 mm	$71,3 + n01 \times 54 + nzwp \times 38 + 37,3$
42 mm	$71,3 + n1 \times 43 + nzwp \times 38 + 37,3$
52 mm	$71,3 + n2 \times 59 + nzwp \times 38 + 37,3$
Mix 18 mm, 26 mm, 42 mm und 52 mm	$71,3 + n02 \times 38 + n01 \times 54 + n1 \times 43 + n2 \times 59 + nzwp \times 38 + 37,3$

AS-Interface® Komponenten

VTSA/VTSA-F-Ventilinsel mit Druckaufbauventil

FESTO

Abmessungen

Download CAD-Daten → www.festo.com

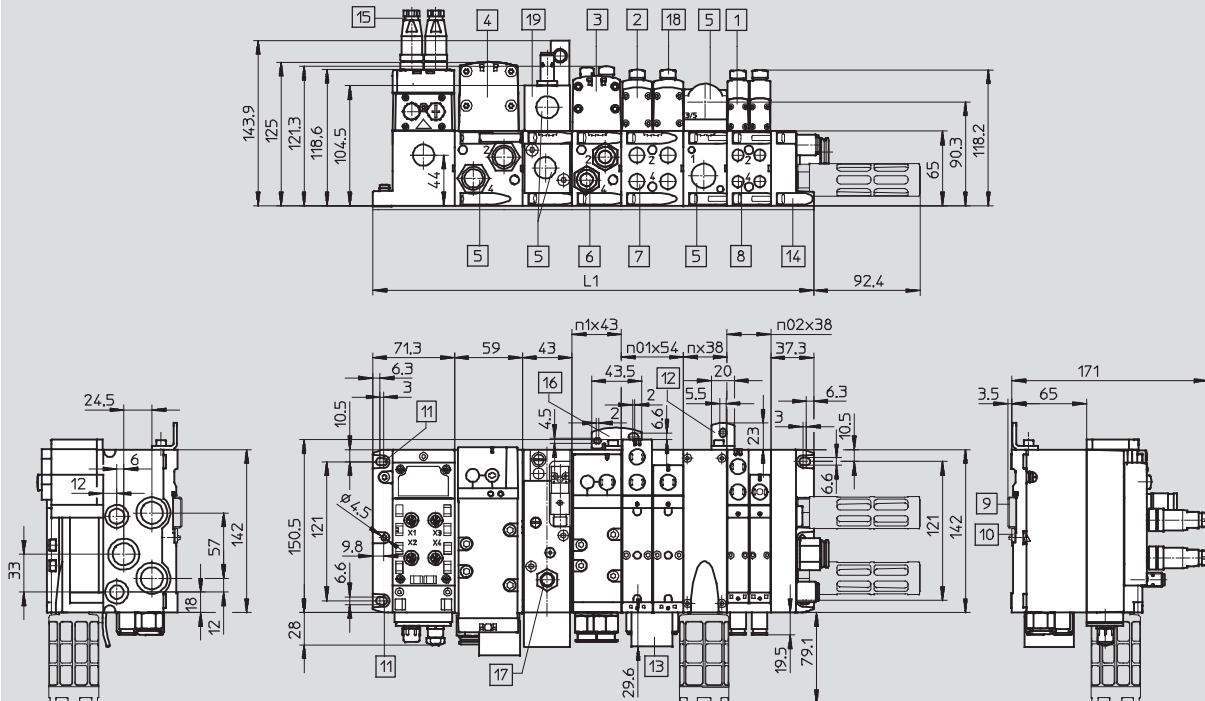











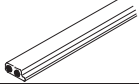

- | | | | |
|--|-------------------------------------|------------------------------------|---|
| 1 Magnetventil 18 mm | 8 Gewindeanschluss G1/8 oder 1/8NPT | 16 Zusätzliche Befestigung | n02 Anzahl der Verkettungsplatten 38 mm |
| 2 Magnetventil 26 mm | 9 Hutschiene | 17 Näherungsschalter M12x1 | n01 Anzahl der Verkettungsplatten 54 mm |
| 3 Magnetventil 42 mm, nicht bei VTSA-F | 10 Hutschienenbefestigung | 18 Abdeckkappe/Handhilfsbetätigung | n1 Anzahl der Verkettungsplatten 43 mm |
| 4 Magnetventil 52 mm, nicht bei VTSA-F | 11 Befestigungsbohrung | 19 Druckaufbauventil 43 mm | n2 Anzahl der Verkettungsplatten 59 mm |
| 5 Gewindeanschluss G1/2 oder 1/2NPT | 12 zusätzlicher Befestigungswinkel | | nzwp Anzahl der Versorgungsplatten |
| 6 Gewindeanschluss G3/8 oder 3/8NPT | 13 Bezeichnungsschild | | |
| 7 Gewindeanschluss G1/4 oder 1/4NPT | 14 Endplatte | | |
| | 15 Stecker M12 | | |

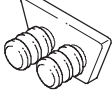
Baubreite	L1
18 mm	$71,3 + n02 \times 38 + nzwp \times 38 + 37,3$
26 mm	$71,3 + n01 \times 54 + nzwp \times 38 + 37,3$
42 mm	$71,3 + n1 \times 43 + nzwp \times 38 + 37,3$
52 mm	$71,3 + n2 \times 59 + nzwp \times 38 + 37,3$
Mix 18 mm, 26 mm, 42 mm und 52 mm	$71,3 + n02 \times 38 + n01 \times 54 + n1 \times 43 + n2 \times 59 + nzwp \times 38 + 37,3$

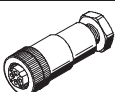
AS-Interface® Komponenten

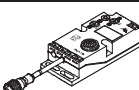
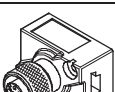
VTSA/VTSA-F-Ventilinsel – Zubehör



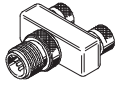

FESTO

Bestellangaben				
	Benennung		Teile-Nr.	Typ
Busanschluss				
	AS-Interface Flachkabel gelb	100 m	18940	KASI-1,5-Y-100
	AS-Interface Flachkabel schwarz	100 m	18941	KASI-1,5-Z-100
	Flachkabel-Blindstecker		196090	ASI-SD-FK-BL
	AS-Interface Flachkabelverteiler	Kabel drehend	18786	ASI-KVT-FK
	AS-Interface Flachkabelverteiler	Kabel symmetrisch	18797	ASI-KVT-FK-S
	Kabelkappe für Flachkabel (Lieferumfang 50 Stück)		18787	ASI-KK-FK
	Kabeltülle (Lieferumfang 20 Stück)		165593	ASI-KT-FK
	M12-Dose für Flachkabel	mit PG13,5	18789	ASI-SD-PG-M12
	M12-Dose für Rundkabel	mit PG9, 5-polig	18324	FBSD-GD-9-5POL
Kabelverteiler				
	AS-Interface Daten und Lastspannungsversorgung auf 2x Dose M12, 4-polig		527474	ASI-KVT-FKx2-M12
	AS-Interface Daten oder Lastspannungsversorgung auf Dose M12, 4-polig		18788	ASI-SD-FK-M12
	AS-Interface Daten auf Dose M12, 4-polig		572225	NEFU-X22F-M12G4
	AS-Interface Daten und Lastspannungsversorgung auf Dose M12, 4-polig		572226	NEFU-X24F-M12G4
	AS-Interface Daten und Lastspannungsversorgung auf Dose M12, 4-polig, Kabellänge 1 m		572227	NEFU-X24F-1-M12G4
DUO-Stecker				
	Stecker M12 für 2 Anschlussleitungen	4-polig, PG11	18779	SEA-GS-11-DUO
		5-polig, PG11	192010	SEA-5GS-11-DUO
T-Steckverbinder				
	Stecker M12, 2x Dose M12 5-polig		541596	NEDU-M12D5-M12T4
	Stecker M8 3-polig, auf M12 4-polig		541597	NEDU-M8D3-M12T4

AS-Interface® Komponenten

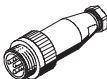
VTSA/VTSA-F-Ventilinsel – Zubehör

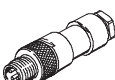
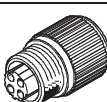
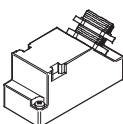

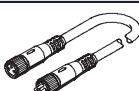
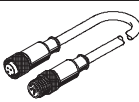
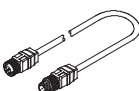
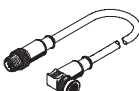
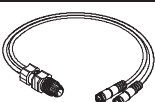



FESTO

Bestellangaben				
	Benennung		Teile-Nr.	Typ
Sensorstecker				
	Sensorstecker gerade	M12, 4-polig, PG7	18666	SEA-GS-7
	Sensorstecker gerade	M12, 5-polig, PG7	175487	SEA-M12-5GS-PG7
	Sensorstecker gerade	M12, PG9	18778	SEA-GS-9
	Sensorstecker gerade für 2,5 mm Kabel-Ø	M12, 4-polig	192008	SEA-4GS-7-2,5
	Sensorstecker gerade	M8, schraubbar, 3-polig	192009	SEA-3GS-M8-S
	Sensorstecker gerade	M8, lötlbar, 3-polig	18696	SEA-GS-M8
	Sensorstecker Harax	4-polig	525928	SEA-GS-HAR-4POL
	Stecker Sub-D	25-polig	527522	SD-SUB-D-ST25
	Schutzkappe (10 Stück)	M12	165592	ISK-M12
		M8	177672	ISK-M8
Verbindungsleitung				
	Baukasten für beliebige Verbindungsleitung → Internet: nebu		–	NEBU-...
	Verbindungsleitung, gerader Stecker, gerade Dose	M8, 0,5 m	175488	KM8-M8-GSGD-0,5
		M8, 1,0 m	175489	KM8-M8-GSGD-1
		M8, 2,5 m	165610	KM8-M8-GSGD-2,5
		M8, 5,0 m	165611	KM8-M8-GSGD-5
	Verbindungsleitung, gerader Stecker, gerade Dose	M12, 4-polig/5-polig, 0,2 m	542129	NEBU-M12G5-F-0.2-M12G4
		M12, 4-polig, 2,5 m	18684	KM12-M12-GSGD-2,5
		M12, 4-polig, 5,0 m	18686	KM12-M12-GSGD-5
	Verbindungsleitung, gerader Stecker, Winkeldose	M12, 4-polig, 1,0 m	185499	KM12 M12-GSWD-1-4
	DUO-Leitung M12 4-polig auf 2xM8, 3-polig	2x gerade Dose	18685	KM12-DUO-M8-GDGD
		2x gerade/gewinkelte Dose	18688	KM12-DUO-M8-GDWD
		2x gewinkelte Dose	18687	KM12-DUO-M8-WDWD

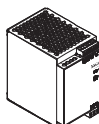
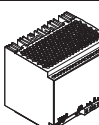
AS-Interface® Komponenten

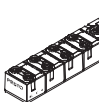
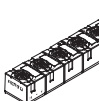
FESTO

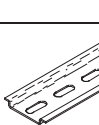
VTSA/VTSA-F-Ventilinsel – Zubehör

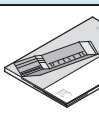
Bestellangaben			
	Benennung	Teile-Nr.	Typ
Sonstiges			
	Primär getaktete, modulare Stromversorgung ASI Stromversorgung 4,8 A	547869	SVG-1/230VAC-ASI-5A
	Primär getaktete, modulare Stromversorgung 24 VDC Stromversorgung 5 A	547867	SVG-1/230-24VDC-5A
	Primär getaktete, modulare Stromversorgung 24 VDC Stromversorgung 10 A	547868	SVG-1/230-24VDC-10A
	Adressiergerät (Steckernetzteil im Lieferumfang enthalten)	18959	ASI-PRG-ADR
	Adressierleitung	18960	KASI-ADR
	AS-Interface Eingangsmodul 8 Eingänge M8	542124	ASI-8DI-M8-3POL
	AS-Interface Ein-/Ausgangsmodul 4 Eingänge/3 Ausgänge M12	542125	ASI-4DI3DO-M12X2-5POL-Z
	Schilderträger aufklippbar auf Ventildeckel, 5 Stück	540888	ASCF-T-S6
	Schilderträger für Anschlussblöcke, 5 Stück	540889	ASCF-M-S6
	Hutschiene nach EN 60715	35430	NRH-35-2000
	Hutschienebefestigung	526032	CPX-CPA-BG-NRH
Anwenderdokumentation			
	Beschreibung Ventilinsel VTSA/VTSA-F	deutsch	538922 P.BE-VTSA-44-DE
		englisch	538923 P.BE-VTSA-44-EN
		französisch	538925 P.BE-VTSA-44-FR
		italienisch	538926 P.BE-VTSA-44-IT
		spanisch	538924 P.BE-VTSA-44-ES
		schwedisch	538927 P.BE-VTSA-44-SV

AS-Interface® Komponenten

Kompakte EA-Module und Ventilanschlaltungen nach Spec. 2.1

FESTO

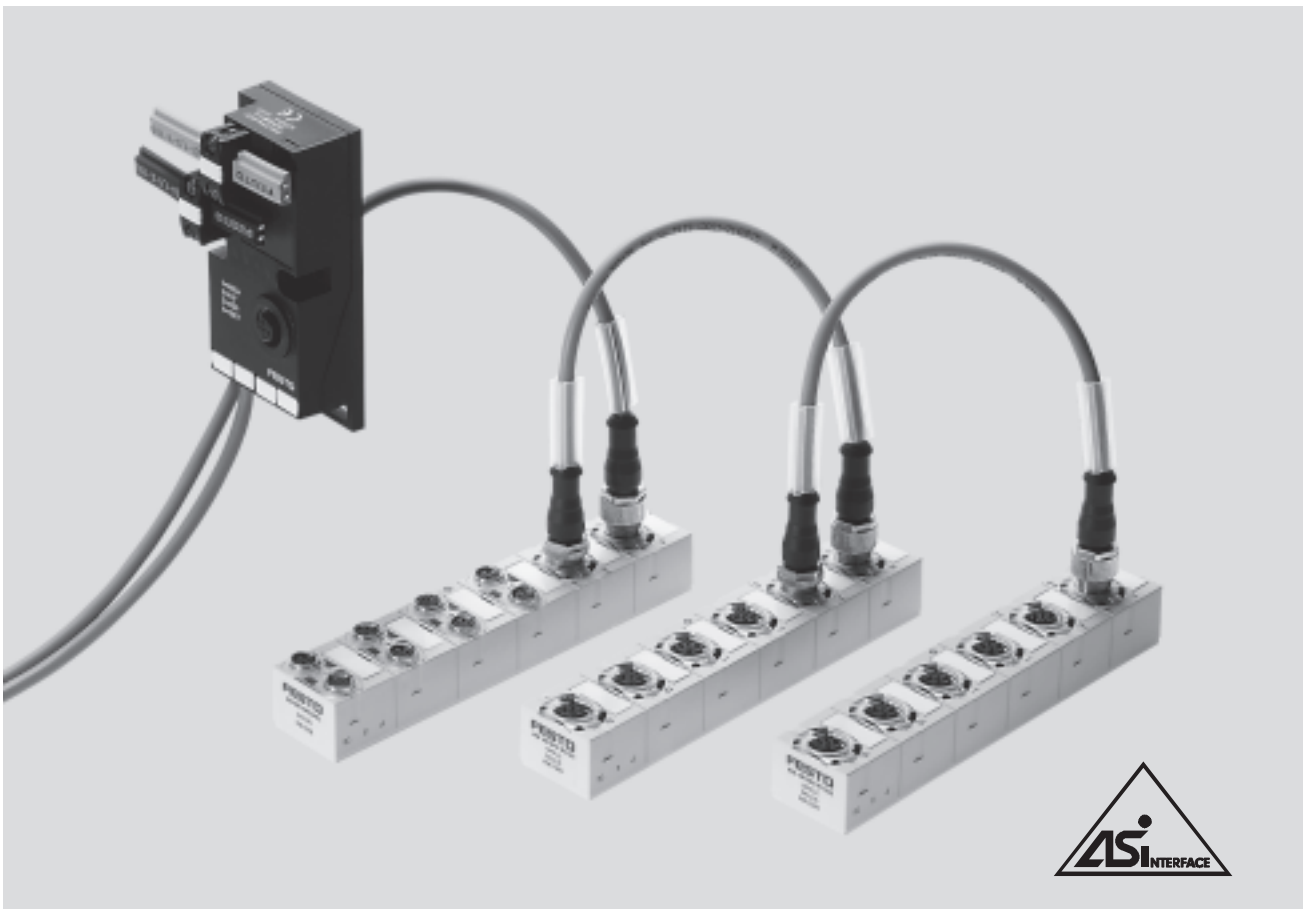

Kompakte EA-Module nach Spec. 2.1

Allgemeine Beschreibung

- Sehr kompakte Module
- Vergossene, robuste Elektronik
- Ein-/Ausgänge nach IEC1131, PNP
- Kurzschlussfest, überlastsicher
- Eingänge geeignet für Näherungsschalter, induktive, kapazitive oder optische Sensoren und Lichtschranken
- Ideal für den Einsatz im dezentralen Handling- und Montagebereich sowie universellen Applikationen mit erhöhten Anforderungen
- AS-Interface Spezifikation 2.11
- A/B-Betrieb
- Durchschleifen von Bus und Zusatzversorgung via 2x M12
- Schnelle Installation
- Diagnose pro Modul

Modul mit 8 Eingängen

- Zwei Slaves in einem Gehäuse
- 8 Eingänge M8, 3-polig, 200 mA pro Eingang
- Peripheriefehler pro Slave, zwei Fault-LEDs
- Statusanzeige pro Eingang
- Versorgung ausschließlich aus „gelber“ AS-Interface-Leitung, die Pins für die Zusatzversorgung werden nur durchgeschleift
- Dadurch ist eine Kaskadierung mit den Ein-/Ausgangsmodulen möglich

Modul mit 4 Ein-/3 Ausgängen

- Einzelner Slave
- 4 Eingänge M12, 5-polig, doppelt belegt, 200 mA pro Eingang
- 3 Ausgänge M12, 5-polig, doppelt belegt, 1 A pro Ausgang
- Peripheriefehler, Fault-LED
- Statusanzeige pro Eingang und Ausgang
- Versorgung der Eingänge ausschließlich aus „gelber“ AS-Interface-Leitung
- Versorgung der Ausgänge ausschließlich aus „schwarzer“ AS-Interface-Leitung

AS-Interface® Komponenten

Kompakte EA-Module und Ventilanschlaltungen

FESTO

Anwendungen



Der in der AS-Interface Spezifikation genormte M12 Busanschluss bietet verschieden Vorteile:

- Verwendung standardisierter, vorkonfektionierter M12-Verbindungsleitungen
- Eine Leitung anstatt zwei
- Installationssparende, schnelle M12-Schraubverriegelung
- Flexible Auswahl und Optimierung der erforderlichen Kabelqualitäten in Bereichen mit

dauerhaft höherer Belastung, z. B. für

- Schleppketten
- Roboterarme (Torsion)
- Erhöht feuchte Umgebung
- Aggressive Medien

Diese Anschlusstechnik prädestiniert die kompakten Module für den Einsatz sowohl in anspruchsvoller als auch in sehr kompakter Umgebung.

Dezentrale Maschinen- und Anlagenstrukturen z. B.

- Handhabungstechnik
- Fördertechnik
- Verpackungsindustrie
- Sortieranlagen
- Vorgelagerte Funktionen über Schleppketten und Roboterarme

Anwendungstipps

- Ergänzend zu Ventilinseln, um die Anzahl der Eingänge zu optimieren

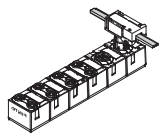

- Passend zu Ventilinseln mit M12-Busanschluss, um den Bus über M12 durchzuschleifen

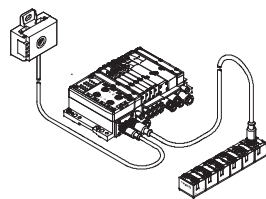

- Universelle Applikationen für alle gängigen Sensoren und Lichtschranken bis zu 200 mA pro Kanal

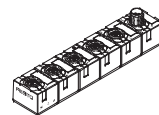

- Universelle Ausgänge 1 A, durch Parallelschalten im DUO-Stecker bis zu 2 A (ca. 50 W) anschaltbar

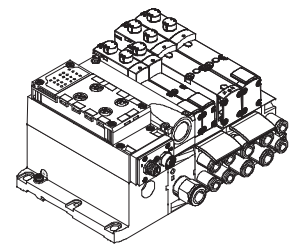

AS-Interface® Komponenten

Kompakte EA-Module und Ventilanschlungen

FESTO

AS-Interface Flachkabelverteiler auf Rundkabel

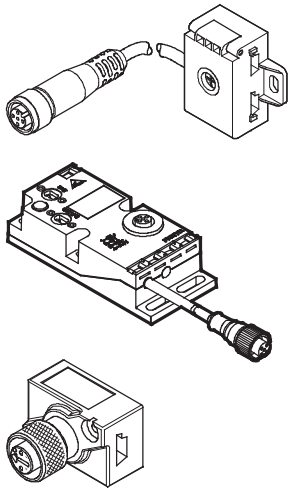

Alternative Anschlusskonzepte

- AS-Interface Anslusstechne für gelbes und optional für schwarzes Flachkabel
- Passive Umsetzung der Signale auf M12 Dose und Rundkabel mit M12 Dose
- Vorkonfektioniertes Rundkabel 1 m, PUR
- Wahlweise PVC-Verlängerungskabel, oder anderes geeignetes Kabel beliebiger Länge, über zusätzliche M12 Dose

Auswahl des Kabels

- Durch geeignete Kabelauswahl sind optimierte Anslusstechne am AS-Interface einfach realisierbar:
- Flachkabel für alle Standardapplikationen mit der installationssparenden Durchdringungstechnik
 - Rundkabel für Applikationen mit abweichenden Anforderungen, z. B.:
 - Schleppketten mit engen Radien und erhöhter Anforderung an hochflexible Kabel
 - Anwendungen mit dauerhaft erhöhter Feuchtigkeit

- Anwendungen, in denen viel gereinigt wird und reinigungsmittelbeständige Kabel benötigt werden (PUR, PVC oder andere Kabel)
- Verkabelung mit Standards (M12) bevorzugt

Montagefreundlich

- Direkte Montage an der Wand oder am Maschinengestell
- Montage direkt an 40 mm ITEM-Profil
- Montage auf Hutschiene mit Adapter CP-TS-HS35

Tipps zur Anwendung und Installation (Eingänge/Ausgänge)

Eingangsmodul 8DI-M8

Der zunehmenden Miniaturisierung tragen Anslusstechne in M8 Rechnung. Sensoren mit

vorkonfektionierten Anslusstechne M8 oder mit M8-Steckern können direkt in einer 1:1 Verbin-

dung angeschlossen werden. Das vereinfacht die klare Zuordnung und Fehlersuche. Im Fehlerfall

können einzelne Sensoren oder Leitungen einfach und schnell getauscht werden.

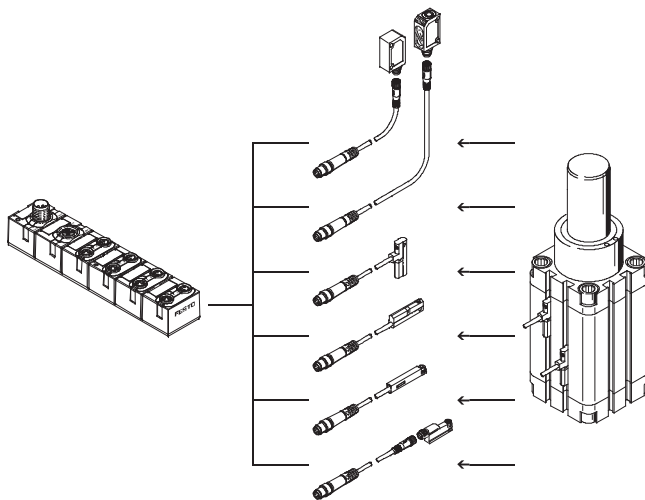

AS-Interface® Komponenten

Kompakte EA-Module und Ventilanschlaltungen



Tipps zur Anwendung und Installation (Eingänge/Ausgänge)

Ein-/Ausgangsmodul 4DI3DO-M12

Robuste Anschlusstechnik in M12 ist ein weithin akzeptierter Standard für Ein- und Ausgänge. Direkter Anschluss für Sensoren mit M12-Anschluss. Die doppelt belegten M12-Schnittstellen können über DUO-Stecker, DUO-Leitung oder T-Adapter nach 2xM12 oder 2xM8 gesplittet werden.

Die Norm für Ventile mit Zentralstecker EN 60947-5-2 und ISO 20401 definiert M12 oder M8 doppelt belegt. Somit können an ein kompaktes AS-Interface Modul ein Impulsventil und ein monostabiles Ventil direkt mit einer 1:1 Verbindung angeschlossen werden. Das vereinfacht die klare

Zuordnung und Fehlersuche. Im Fehlerfall können einzelne Ventile oder Leitungen einfach und schnell getauscht werden.

 Hinweis
Im Festo Baukasten für Verbindungsleitungen (NEBU...) sind Adapterleitung M8 4-polig auf M12 5-polig konfigurierbar, so dass auch kleinbauende Ventilstecker wie bei MPA direkt über vorkonfigurierte Leitungen anschließbar sind.

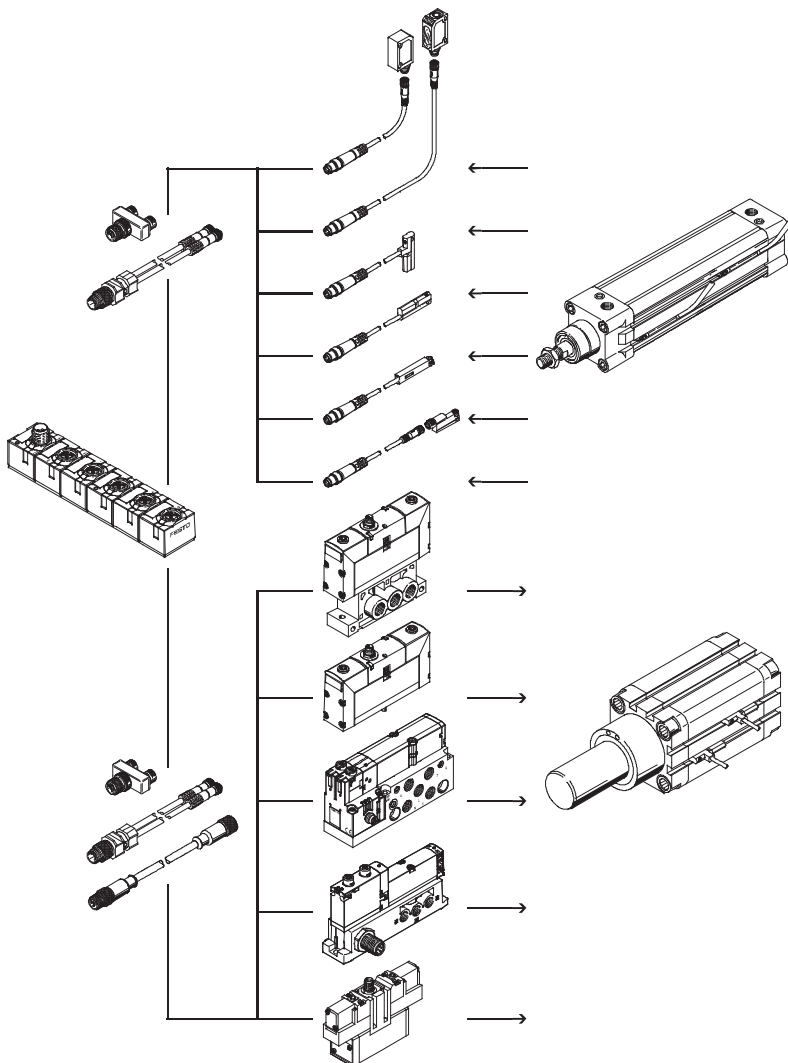

AS-Interface® Komponenten

Kompakte EA-Module und Ventilansaltungen

Tipps zur Anwendung und Installation (AS-Interface)

Die kompakten EA-Module verfügen über 4-polige M12-Anschlüsse für Bus-IN und Bus-OUT. Gemäß der Spezifikation des

AS-Interface sind die beiden Signalleitungen für den Bus und die optionale Zusatzversorgung

24 V DC auf diesem einen Anschluss untergebracht. Alle 4 Anschlüsse sind durchge-

schleift, so dass mehrere Module und auch nachfolgende Ventileinseln kaskadiert werden können.

Eingangsmodul 8DI-M8

An diesem Modul erfolgt die Versorgung der Eingänge ausschließlich aus der „gelben“ AS-Interface Leitung, das heißt die Pins für die Zusatzversorgung bleiben ungenutzt. Damit können außer den Anschlüssen über M12-Rundsteckverbinder auch folgende alternative Anschlussstechniken realisiert werden:

- Kabelverteiler NEFU-X2 direkt montiert.
- Mehrere Module direkt nebeneinander sind so preiswert und schnell anschließbar.
- Ein Übergang zu Ventileinseln wie CPV ist direkt und ohne Umsetzer möglich.

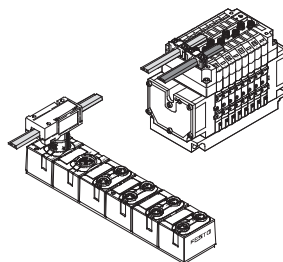

Liegt ein Eingangsmodul am Ende eines Stranges, kann das Flachkabel auch durch eine speziell abgedichtete Verschraubung geführt werden.

- Eine Verwendung an Ventileinseln mit M12 ist ebenfalls möglich, so fern die Zusatzversorgung nicht benötigt wird.

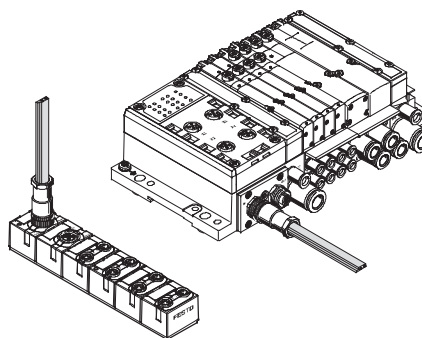

- Anschlussdose ASI-SD-PG-M12 direkt montiert.

Ein-/Ausgangsmodul 4DI3DO-M12

An diesem Modul erfolgt die Versorgung der Eingänge aus der „gelben“ AS-Interface Leitung und die Versorgung der Ausgänge ausschließlich aus der „schwarzen“ AS-Interface Leitung. Eine Versorgung erfolgt entweder komplett durch eine M12-Installation oder durch geeignete Umsetzer, wie z.B. den Flachkabelverteiler NEFU-X24F-M12G4.

Hinweis
Die Kontaktbelastbarkeit eines M12 Pins ist auf 4 A begrenzt. Stellen Sie bei kaskadierten Modulen sicher, dass die maximale Strombelastung des ersten M12-Anschlusses einer Reihe auch im worst-case nicht überschritten wird.

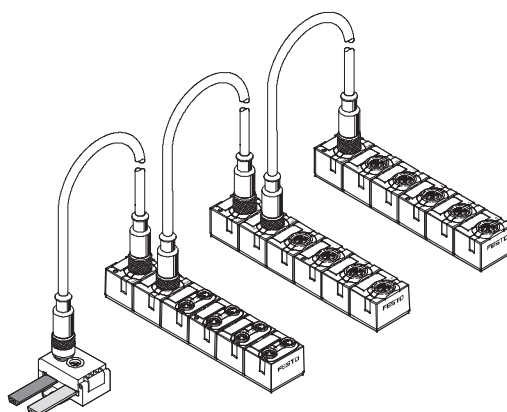

Summe ≤ 4 A 0 A 2 A 2 A
Laststrom pro Modul

Spannungsabfall bei Leitungen mit M12

Beachten Sie, dass der Spannungsabfall auf einer M12-Leitung wegen der geringeren Leitungsquerschnitte höher ist als auf

dem AS-Interface Flachkabel. Abhängig von den zulässigen Spannungstoleranzen des AS-Interface Signals und der Ausgänge für Ver-

braucher mit zusätzlicher Lastspannung müssen die Leitungslängen ausgelegt werden. Die fol-

genden Grafiken geben eine erste Orientierung (nichtlineare Skalierung der Leitungslänge):

Spannungsabfall U bei Leitungsquerschnitt 0,34 mm² mit M12

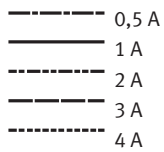
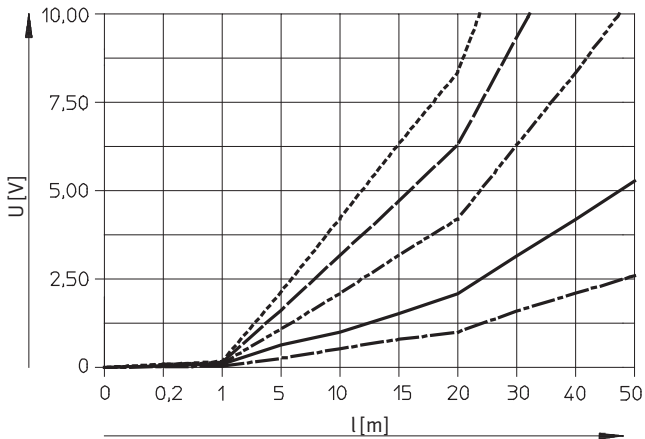

Spannungsabfall U bei Leitungsquerschnitt 0,25 mm² mit M12

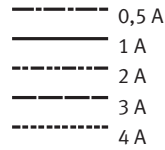
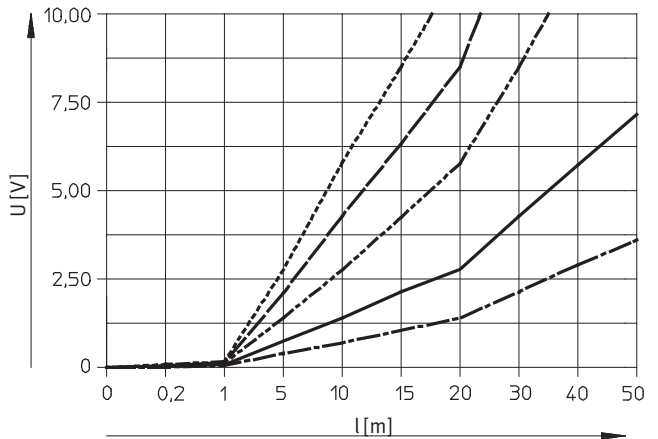

AS-Interface® Komponenten

Kompakte EA-Module und Ventilanschlungen

FESTO

Installation

Installation für Verbraucher mit hoher Stromaufnahme

Sollen pro Modul mehrere Amperes entnommen werden, so muss eine geeignete Versorgung

über mehrere Verteiler vorgenommen werden, siehe folgendes Beispiel. So können die max. 3 A pro

Modul gleichzeitig geschaltet werden. Beachten Sie auch hierbei, dass der Spannungsabfall bei

großen Strömen in den Flachkabeln ($2 \times 1,5 \text{ mm}^2$) zunimmt.

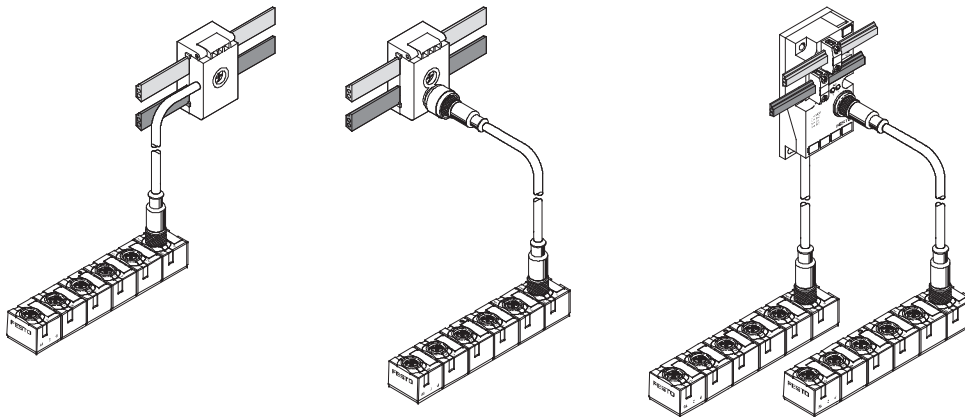

Alternative Installation M12 mit Sticheleitungen

Für eine reine M12-Installation kann, alternativ zum durchge-

schleiften AS-i Bus, auch eine Installation über Sticheleitungen ge-

wählt werden. Hierzu bietet sich der T-Adapter FB-TA-M12-5POL

an (Bus-IN: Dose, Bus-OUT: Stecker).

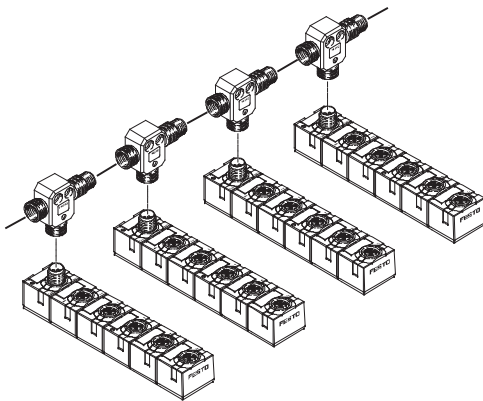

AS-Interface® Komponenten

Kompakte EA-Module und Ventilanschlungen

FESTO

Montage der kompakten AS-Interface Module

Wandmontage

Über die vorhandenen Montage-
löcher lassen sich die AS-Inter-
face Module mit zwei Schrauben

M4 in nahezu jeder beliebigen
Lage an ebenen Flächen montie-
ren.

 Hinweis

Die Module sind mit einer thermi-
schen Sicherung gegen Kurz-
schluss gesichert. Dies kann bei
längerem Kurzschluss zur Erwär-
mung des Gehäuses auf über
100 °C führen.

Montieren Sie die Module des-

halb nur auf einem Untergrund
und in einer Umgebung, die für
diese Temperatur ausgelegt ist
und von der keine Brandgefahr
durch Entzündung ausgelöst wer-
den kann (ATEX Kategorie T4 –
bis 135°).

Wandmontage – kompakte EA-Module

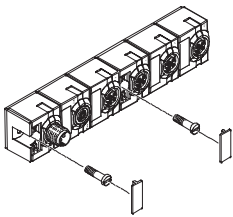

Bei den kompakten EA-Modulen
sind die Montagebohrungen
durch Bezeichnungsschilder ab-
gedeckt.

Montage an Profilen (ITEM u.a.)

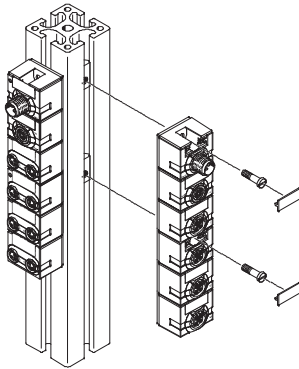

Mit Nutensteinen für M4, sonst
siehe Wandmontage.

Hutschiennenmontage

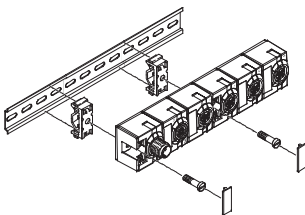

Grundsätzlich steht ein
Befestigungssatz zur Verfügung,
der auf eine Hutschiene aufge-
setzt werden kann. Bei den kom-
pakten Modulen sind die Monta-
gebohrungen durch Bezeich-
nungsschilder abgedeckt.

Zur Hutschiennenmontage wird
folgender Montagesatz benötigt:

- CP-TS-HS35
- Dieser ermöglicht die Befesti-
gung auf Hutschiennen nach
EN 60715.

AS-Interface® Komponenten

Kompakte EA-Module und Ventilanschlaltungen

Funktion

Digitale Eingangsmodule ermöglichen den Anschluss von Näherungsschaltern oder anderen digitalen 24 V DC Sensoren (induktiv, kapazitiv, Lichtschranken, usw.), PNP.

Anwendungsbereich

- Eingangsmodul für 24 V DC Sensorsignale
- Doppelslave, zwei Slaves in einem Gehäuse
- M8 Stecker Anschluss technik, einfach belegt
- Die Eingangszustände werden für jedes Eingangssignal auf zugeordneten grünen LED angezeigt.
- Bereitgestellte Versorgung 24 V DC für alle angeschlossenen Sensoren aus der („gelben“) AS-Interface Leitung
- Peripherie-Fehler LED bei Kurzschluss/Unterspannung Sensorversorgung pro AS-Interface Slave.
- Module unterstützen A/B-Betrieb nach Spec. 2.11
- Bus-Anschluss 2x M12 für Bus-In und Bus-Out
- Bus- und Zusatzversorgung durchgeschleift für Kaskadierung mit Ausgangsmodulen



Allgemeine Technische Daten		
Typ	ASI-8DI-M8-3POL	
Digitale Eingänge	Anzahl Eingänge	8
	Spannungsversorgung 24 V DC	Aus dem AS-Interface („gelbe“ Leitung)
	Eigenstromaufnahme Elektronik [mA]	Typ. 35 (Eingänge nicht beschaltet)
	Eingangsstrom bei 24 V DC (vom Sensor) [mA]	Typ. 6
	Absicherung der Sensoren und elektronischen Baugruppe	Interner thermischer Kurzschlusschutz
	Max. Stromaufnahme pro Sensor [A]	0,24
	Max. Stromaufnahme der Sensorversorgung, Summenstrom pro Slave [A]	0,24
	Nennbetriebsspannung Sensoren [V]	24
	Betriebsspannungsbereich für Sensoren [V DC]	18 ... 30
	Verpolungsschutz	Für Logik- und Sensorversorgung und AS-Interface
	Galvanische Trennung	
	• zwischen den Kanälen	Keine
	• zum AS-Interface System	Keine
	Logikpegel	
	• Signal 0 [V]	≤5
• Signal 1 [V]	≥-11	
Eingangsverzögerung [ms]	Typ. 3	
Schaltlogik	PNP	
Eingangskennlinie	Nach IEC 1131-2	

AS-Interface® Komponenten

Kompakte EA-Module und Ventilanschlungen

FESTO

Allgemeine Technische Daten		
Typ	ASI-8DI-M8-3POL	
Allgemeines	Schutzart nach EN 60529	IP65/IP67 (im gesteckten Zustand oder mit Schutzkappe versehen)
	Werkstoff	Polybutylenterephthalat
	Abmessungen (LxBxT) [mm]	151 x 30 x 30
	Gewicht [g]	190
LED-Anzeigen	Eingänge	8 grün
	AS-Interface-LED	Power/grün
	FAULT-LED (Fault 1, Fault 2)	Fehler-LED/rot pro Slave
AS-Interface Anschluss/ Lastspannungs- anschluss	Verbindung zum AS-Interface	Über M12 Verbindungsleitungen, 4-adrig
	Watchdog-Funktion	Nach 50 ms aktiv
	Peripherie-Fehler/Diagnose	Kurzschluss/Überlast (kanalweise thermisch gesichert) nach Spezifikation c.S.2.1, zwei rote Fault-LED Automatische Spannungswiederkehr
	AS-Interface Busspannung [V]	26,5 ... 31,6
	AS-Interface Gesamtstromaufnahme [mA]	Max. 350
	Strombelastbarkeit M12 Pins (AS-i, AUX) [A]	Max. 4
	AS-Interface Daten	
	• IO-Code	0 _h
	• ID-Code 1	A _h
	• ID-Code 2	E _h
• Profil	S-0.A.E	
AS-Interface Adresse (Werkseinstellung)	#1A, #2A	
AS-Interface Spezifikation	2.11 (kompatibel zu 3.0)	

Betriebs- und Umweltbedingungen		
Typ	ASI-8DI-M8-3POL	
Umgebungstemperatur [°C]	-5 ... +50	
Lagertemperatur [°C]	-20 ... +70	
Korrosionsbeständigkeit KBK ¹⁾	1	
LABS-Kriterium	LABS-frei	
Werkstoff-Hinweis	RoHS-konform	

1) Korrosionsbeständigkeitsklasse 1 nach Festo Norm 940 070

Bauteile mit geringer Korrosionsbeanspruchung. Transport- und Lagerschutz. Teile ohne vorrangig dekorative Anforderung an die Oberfläche z. B. im nicht sichtbaren Innenbereich oder hinter Abdeckungen.

Zertifizierungen	
Dieses Produkt ist nach EU-ATEX-Richtlinie für den Betrieb im EX-Bereich zugelassen	
ATEX-Kategorie Gas	II 3G
Ex-Zündschutzart Gas	Ex na II T4 X
ATEX-Kategorie Staub	II 3D
EX-Zündschutzart Staub	Ex tD A22 IP67 T115° C X
ATEX-Umgebungstemperatur [°C]	-5 ≤ Ta ≤ +50
Zulassung	c UL us Recognized (OL)
CE-Zeichen (siehe Konformitätserklärung)	Nach EU-EMV-Richtlinie

 Hinweis

Beim Betrieb von Gerätekom-
binationen in explosionsgefähr-
deten Bereichen bestimmt die
niedrigste gemeinsame Zone,
Temperaturklasse sowie Umge-
bungstemperatur der Einzelge-
räte den möglichen Einsatz der
gesamten Baugruppe.

AS-Interface® Komponenten

Kompakte EA-Module und Ventilanschlüsse

Anschluss- und Anzeigeelemente

ASI-8DI-M8-3POL

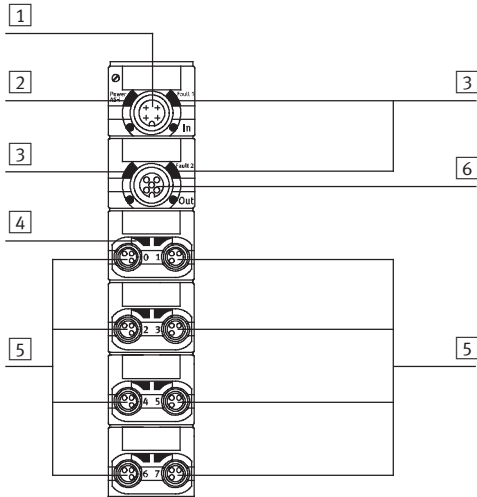

- 1 AS-Interface-Anschluss kommend
- 2 Status-LED (grün)
- 3 Rote LED für Kurzschluss/Überlastanzeige
- 4 Grüne LED für Zustandsanzeige (eine LED je Eingang)
- 5 Sensoranschlüsse
- 6 AS-Interface-Anschluss weiterführend

Pinbelegung Sensoranschlüsse ASI-8DI-M8-3POL

Anschlussbelegung	Pin	Signal	Bezeichnung	Pin	Signal
	1	24 V DC	Betriebsspannung 24 V DC	1	24 V
	3	0 V	Betriebsspannung 0 V	3	0 V
	4	Ex*	Sensorsignal	4	Ex+1*

* Ex = Eingang x

AS-Interface® Komponenten

Kompakte EA-Module und Ventilanschlaltungen

Funktion

Kombinierte, digitale Ein- und Ausgangsmodule ermöglichen den Anschluss von Näherungsschaltern oder anderen 24 V DC Sensoren (induktiv, kapazitiv, usw.) sowie bis zu 3 Verbrauchern 24 V DC/1 A. Die elektrischen Ausgänge dienen zum Ansteuern von Aktuatoren, wie Einzelventile, Lampen Signaleinrichtungen und vieles mehr.

Hinweis
Optimale Ansteuerung für Ventile mit M12-Zentralstecker.

Doppelt belegte Stecker werden mit T-Adapter, DUO-Stecker oder DUO-Leitung separiert.

Anwendungsbereich

- Ein-/Ausgangsmodul für 24 V DC Sensorsignale und Aktuatoren, PNP
- Einfacher Slave, beinhaltet einen AS-Interface Chip
- M12 Stecker Anschlussstechnik, 5-polig, doppelt belegt
- Peripherie-Fehler LED bei Kurzschluss/Unterspannung Sensoren oder Aktuatoren

- Module unterstützen A/B-Betrieb nach Spec. 2.11
- Bus-Anschluss 2x M12 für Bus-In und Bus-Out
- Bus- und Zusatzversorgung durchgeschleift für Kaskadierung mit weiteren Ausgangsmodulen
- Eingänge:
 - Die Eingangszustände werden für jedes Eingangssignal auf zugeordneten grünen LED angezeigt.
 - Bereitgestellte Versorgung 24 V DC für alle angeschlossenen Sensoren aus der („gelben“) AS-Interface Leitung
- Ausgänge:
 - Die Ausgangszustände werden für jedes Ausgangssignal auf zugeordneten gelben LED angezeigt.
 - Bereitgestellte Versorgung 24 V DC für alle angeschlossenen Aktoren aus der („schwarzen“) AS-Interface Leitung



Allgemeine Technische Daten		
Typ	ASI-4DI3DO-M12x2-5POL-Z	
Digitale Eingänge	Anzahl Eingänge	4
	Spannungsversorgung 24 V DC	Aus dem AS-Interface („gelbe“ Leitung)
	Eigenstromaufnahme Elektronik [mA]	Typ. 35 (Eingänge nicht beschaltet)
	Eingangsstrom bei 24 V DC (vom Sensor) [mA]	Typ. 6
	Absicherung der Sensoren	Interner thermischer Kurzschlusschutz
	Max. Stromaufnahme pro Sensor [A]	0,24
	Max. Stromaufnahme der Sensorversorgung, Summenstrom pro Slave [A]	0,25
	Nennbetriebsspannung Sensoren [V]	24
	Betriebsspannungsbereich für Sensoren [V DC]	18 ... 30
	Verpolungsschutz	Für Logik- und Sensorversorgung und AS-Interface
	Galvanische Trennung	
	• zwischen den Kanälen	Keine
	• zum AS-Interface System	Ja
	Logikpegel	
	• Signal 0 [V]	≤5
• Signal 1 [V]	≥-11	
Eingangsverzögerung [ms]	Typ. 3	
Schaltlogik	PNP	
Eingangskennlinie	Nach IEC 1131-2	

AS-Interface® Komponenten

Kompakte EA-Module und Ventilanschlungen

FESTO

Allgemeine Technische Daten		
Typ	ASI-4DI3DO-M12x2-5POL-Z	
Digitale Ausgänge	Anzahl Ausgänge	3
	Belegung der Ausgänge	Dose 3 doppelt belegt, Dose 4 einfach belegt
	Ausführung des Aktuatoranschlusses	4x M12, 5-polig
	Spannungsversorgung 24 V DC	Aus der Zusatzversorgung, „schwarze“ AS-Interface Leitung
	Maximaler Ausgangsstrom pro Kanal [A]	1,0, zusammenschalten von 2 Ausgängen zulässig
	Betriebsspannung [V DC]	24 ±25%
	Absicherung der Ausgangsleistung	Interner thermischer Kurzschlusschutz pro Ausgang
	Verpolungsschutz	Für Aktorversorgung 24 V/0 V
	Schaltlogik	PNP
	Ausgangskennlinie	Nach ICE 1131-2
	Galvanische Trennung	
	• zwischen den Kanälen	Keine
	• zum AS-Interface System	Ja
	Spannungsabfall über dem Ausgang [V]	<1,5
	Begrenzung der induktiven Abschaltspannung [V]	-10 ... -45
	LED-Anzeigen	
• Eingänge	4 grün	
• Ausgänge	3 gelb	
• AS-Interface-LED	Power/grün	
• AUX-PWR-LED	Zusatzversorgung/grün	
• FAULT-LED	Fehler-LED/rot	
Allgemeines	Schutzart nach EN 60529	IP65/IP67 (im gesteckten Zustand oder mit Schutzkappe versehen)
	Werkstoff	Polybutylenterephthalat
	Abmessungen (LxBxT) [mm]	151 x 30 x 30
	Gewicht [g]	165
AS-Interface Anschluss/ Lastspannungsanschluss	Verbindung zum AS-Interface	Über M12 Verbindungsleitungen, 4-adrig
	Watchdog-Funktion	Nach 50 ms aktiv
	Peripherie-Fehler/Diagnose	Kurzschluss/Überlast (kanalweise thermisch gesichert) nach Spezifikation C.S.2.1, zwei rote Fault-LED Automatische Spannungswiederkehr
	AS-Interface Busspannung [V]	26,5 ... 31,6
	AS-Interface Gesamtstromaufnahme [mA]	Max. 250
	Strombelastbarkeit M12 Pins (AS-Interface, AUX) [A]	Max. 4
	AS-Interface Daten	
	• IO-Code	7 _h
	• ID-Code 1	A _h
	• ID-Code 2	2 _h
• Profil	S-7.A.2	
AS-Interface Adresse (Werkseinstellung)	#0A	
AS-Interface Spezifikation	2.11 (kompatibel zu 3.0)	

AS-Interface® Komponenten

Kompakte EA-Module und Ventilanschlungen

FESTO

Betriebs- und Umweltbedingungen		
Typ		ASI-4DI3DO-M12x2-5POL-Z
Umgebungstemperatur	[°C]	-5 ... +50
Lagertemperatur	[°C]	-20 ... +70
Korrosionsbeständigkeit KBK ¹⁾		1
Werkstoff-Hinweis		RoHS konform
LABS-Kriterium		LABS-frei

1) Korrosionsbeständigkeitsklasse 1 nach Festo Norm 940 070
Bauteile mit geringer Korrosionsbeanspruchung. Transport- und Lagerschutz. Teile ohne vorrangig dekorative Anforderung an die Oberfläche z. B. im nicht sichtbaren Innenbereich oder hinter Abdeckungen.

Zertifizierungen		
Dieses Produkt ist nach EU-ATEX-Richtlinie für den Betrieb im EX-Bereich zugelassen		
ATEX-Kategorie Gas		II 3G
Ex-Zündschutzart Gas		Ex na II T4 X
ATEX-Kategorie Staub		II 3D
EX-Zündschutzart Staub		Ex tD A22 IP67 T115° C X
ATEX-Umgebungstemperatur	[°C]	-5 ≤ Ta ≤ +50
Zulassung		c UL us Recognized (OL)
CE-Zeichen (siehe Konformitätserklärung)		Nach EU-EMV-Richtlinie

-  Hinweis

Beim Betrieb von Gerätekom-
binationen in explosionsgefähr-
deten Bereichen bestimmt die
niedrigste gemeinsame Zone,
Temperaturklasse sowie Umge-
bungstemperatur der Einzelge-
räte den möglichen Einsatz der
gesamten Baugruppe.

Anschluss- und Anzeigeelemente

ASI-4DI3DO-M12x2-5POL-Z

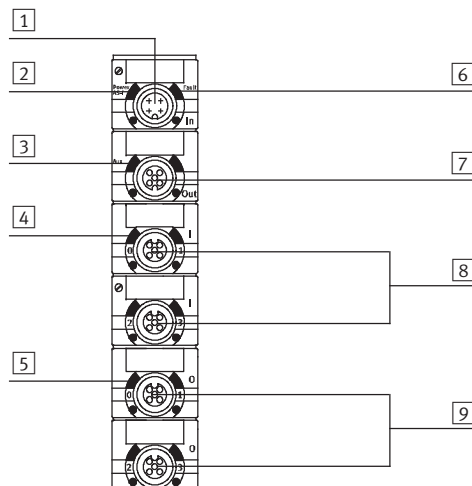

- 1 AS-Interface Anschluss
kommend
- 2 Status-LED (grün)
- 3 Grüne LED für Lastspan-
nungsanzeige
- 4 Grüne LED für Zustandsan-
zeige (eine LED je Eingang)
- 5 Gelbe LED für Zustandsan-
zeige (eine LED je Ausgang)
- 6 Rote LED für Kurzschluss/
Überlastanzeige
- 7 AS-Interface-Anschluss wei-
terführend
- 8 Sensoranschlüsse
- 9 Ausgänge

AS-Interface® Komponenten

Kompakte EA-Module und Ventilanschlungen

FESTO

Pinbelegung Sensoranschlüsse ASI-4DI3DO-M12X2-5POL-Z			
Anschlussbelegung	Pin	Signal	Bezeichnung
	1	24 V DC	Betriebsspannung 24 V DC
	2	Ex*+1	Sensorsignal
	3	0 V	Betriebsspannung 0 V
	4	Ex*	Sensorsignal
	5	Masse	Erdungsanschluss

* Ex = Eingang x

Pinbelegung Ausgänge ASI-4DI3DO-M12X2-5POL-Z						
Anschlussbelegung	Ausgang 1 und 2			Ausgang 3		
	Pin	Signal	Bezeichnung	Pin	Signal	Bezeichnung
	1	n.c.	nicht angeschlossen	1	n.c.	nicht angeschlossen
	2	Ax*+1	Ausgang	2	n.c.	nicht angeschlossen
	3	0 V	Betriebsspannung 0 V	3	0 V	Betriebsspannung 0 V
	4	Ax*	Ausgang	4	Ax*+2	Ausgang
	5	Masse	Erdungsanschluss	5	Masse	Erdungsanschluss

* Ax = Ausgang

Abmessungen

ASI-8DI-M8-3POL

Download CAD-Daten → www.festo.com

ASI-4DI3DO-M12x2-5POL-Z

AS-Interface® Komponenten

Kompakte EA-Module und Ventilanschlungen

FESTO

Abmessungen

Download CAD-Daten → www.festo.com

NEBV-B2W3P-F-...-M12G5

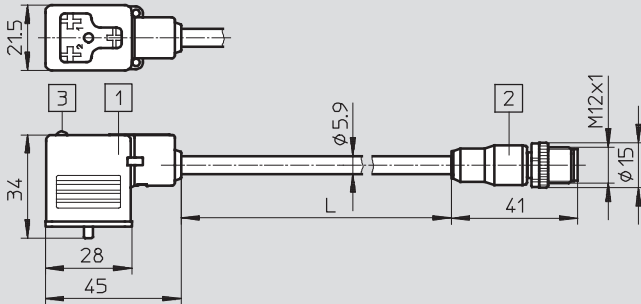

- 1 Dose Bauform BI
- 2 Stecker M12 gerade
- 3 Beleuchtungsfeld LED

	L [m]
NEBV-B2W3P-F-0,5-M12G5	0,5
NEBV-B2W3P-F-2,5-M12G5	2,5

NEBV-C1W3P-F-...-M12G5

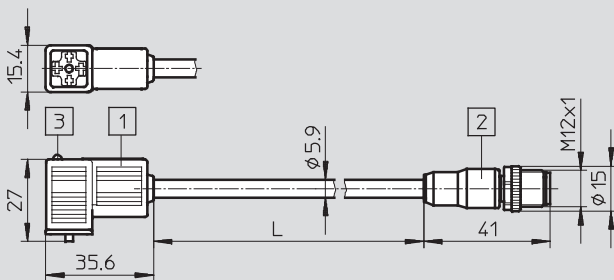

- 1 Dose Bauform C
- 2 Stecker M12 gerade
- 3 Beleuchtungsfeld LED

	L [m]
NEBV-C1W3P-F-0,5-M12G5	0,5
NEBV-C1W3P-F-2,5-M12G5	2,5

NEBV-Z2W2P-...-M12G5

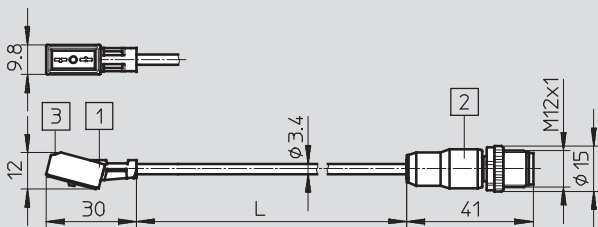

- 1 Dose KMYZ-9
- 2 Stecker M12 gerade
- 3 Beleuchtungsfeld LED

	L [m]
NEBV-Z2W2P-F-0,5-M12G5	0,5
NEBV-Z2W2P-F-2,5-M12G5	2,5

Abmessungen

Download CAD-Daten → www.festo.com

NEDU-M8D3-M12T4

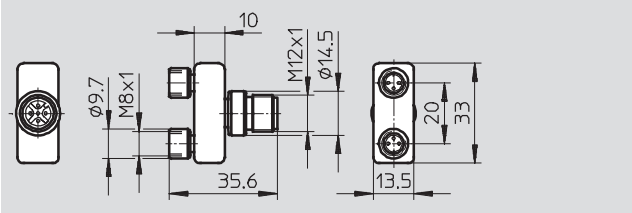

NEDU-M12D5-M12T5

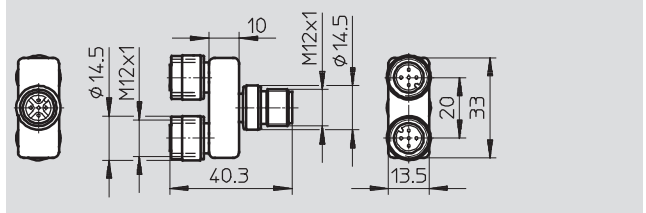



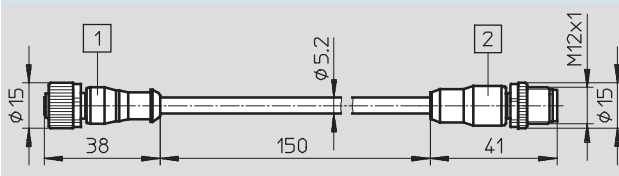

NEBU-M12G5-F-0,2-M12G4

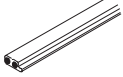
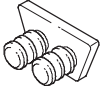

- 1 Dose M12 gerade
- 2 Stecker M12 gerade

AS-Interface® Komponenten

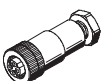
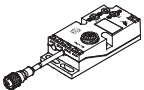
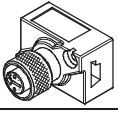

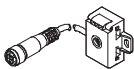
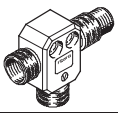
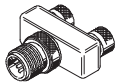



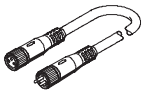
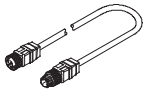
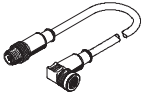
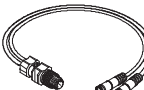
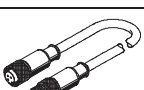
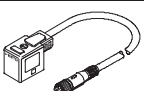
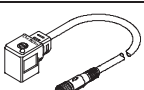
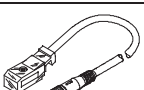

Kompakte EA-Module und Ventilanschlungen – Zubehör

Bestellangaben				
	Benennung		Teile-Nr.	Typ
Busanschluss				
	AS-Interface Flachkabel gelb	100 m	18940	KASI-1,5-Y-100
	AS-Interface Flachkabel schwarz	100 m	18941	KASI-1,5-Z-100
	Kabelkappe für Flachkabel (Lieferumfang 50 Stück)		18787	ASI-KK-FK
	Kabeltülle (Lieferumfang 20 Stück)		165593	ASI-KT-FK
	M12-Dose für Flachkabel	mit PG13,5	18789	ASI-SD-PG-M12
Kabelverteiler				
	AS-Interface Daten und Lastspannungsversorgung auf 2x Dose M12, 4-polig		527474	ASI-KVT-FKx2-M12
	AS-Interface Daten oder Lastspannungsversorgung auf Dose M12, 4-polig		18788	ASI-SD-FK-M12
	AS-Interface Daten auf Dose M12, 4-polig		572225	NEFU-X22F-M12G4
	AS-Interface Daten und Lastspannungsversorgung auf Dose M12, 4-polig		572226	NEFU-X24F-M12G4
	AS-Interface Daten und Lastspannungsversorgung auf Dose M12, 4-polig, Kabellänge 1 m		572227	NEFU-X24F-1-M12G4
T-Steckverbindung				
	T-Adapter für DH-485, M12 5-polig		171175	FB-TA-M12-5POL
	Stecker M12, 2x Dose M12 5-polig		541596	NEDU-M12D5-M12T4
	Stecker M8 3-polig, auf M12 4-polig		541597	NEDU-M8D3-M12T4

AS-Interface® Komponenten

Kompakte EA-Module und Ventilanschlüssen – Zubehör





FESTO

Bestellangaben				
Benennung		Teile-Nr.	Typ	
Verbindungsleitung				
	Baukasten für beliebige Verbindungsleitung → Internet: nebu	–	NEBU-...	
	Verbindungsleitung, gerader Stecker, gerade Dose	M12, 4-polig/5-polig, 0,2 m	542129	NEBU-M12G5-F-0.2-M12G4
		M12, 4-polig, 2,5 m	18684	KM12-M12-GSGD-2,5
		M12, 4-polig, 5,0 m	18686	KM12-M12-GSGD-5
	Verbindungsleitung, gerader Stecker, Winkeldose	M12, 4-polig, 1,0 m	185499	KM12 M12-GSWD-1-4
	DUO-Leitung M12, 4-polig auf 2xM8, 3-polig	2x gerade Dose	18685	KM12-DUO-M8-GDGD
		2x gerade/gewinkelte Dose	18688	KM12-DUO-M8-GDWD
		2x gewinkelte Dose	18687	KM12-DUO-M8-WDWD
	Verbindungsleitung, gerader Stecker, gerade Dose	M8, 0,5 m	175488	KM8-M8-GSGD-0,5
		M8, 1,0 m	175489	KM8-M8-GSGD-1
		M8, 2,5 m	165610	KM8-M8-GSGD-2,5
		M8, 5,0 m	165611	KM8-M8-GSGD-5
Verbindungsleitung für Einzelventilanschlüsse				
	Verbindungsleitung, gerader Stecker, Winkeldose Bauform B für F-Spule	M12, gerade, 5-polig, 0,5 m	542130	NEBV-B2W3P-F-0,5-M12G5
		M12, gerade, 5-polig, 2,5 m	542133	NEBV-B2W3P-F-2,5-M12G5
	Verbindungsleitung, gerader Stecker, Winkeldose Bauform C für EB-Spule	M12, gerade, 5-polig, 0,5 m	542131	NEBV-C1W3P-F-0,5-M12G5
		M12, gerade, 5-polig, 2,5 m	542134	NEBV-C1W3P-F-2,5-M12G5
	Verbindungsleitung, gerader Stecker, Winkeldose Bauform KMYZ-9 für ZC-Spule	M12, gerade, 5-polig, 0,5 m	542132	NEBV-Z2W2P-0,5-M12G5
		M12, gerade, 5-polig, 2,5 m	542135	NEBV-Z2W2P-2,5-M12G5
DUO-Stecker				
	Stecker M12 für 2 Anschlussleitungen	4-polig, PG11	18779	SEA-GS-11-DUO
		5-polig, PG11	192010	SEA-5GS-11-DUO
Sensorstecker				
	Sensorstecker gerade	M12, 5-polig, PG7	175487	SEA-M12-5GS-PG7
	Sensorstecker gerade	M12, 4-polig, PG7	18666	SEA-GS-7
	Sensorstecker gerade	M12, PG9, 4-polig	18778	SEA-GS-9
	Sensorstecker gerade für 2,5 mm Kabel-Ø	M12, 4-polig	192008	SEA-4GS-7-2,5
	Sensorstecker gerade	M8, schraubbar, 3-polig	192009	SEA-3GS-M8-S
	Sensorstecker gerade	M8, lötlbar, 3-polig	18696	SEA-GS-M8
	Schutzkappe (10 Stück)	M12	165592	ISK-M12
		M8	177672	ISK-M8

AS-Interface® Komponenten

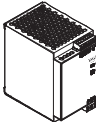
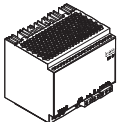
FESTO

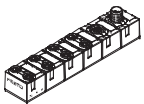
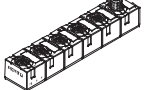
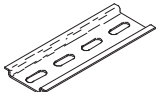
Kompakte EA-Module und Ventilanschlungen – Zubehör

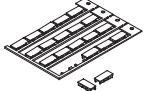
Bestellangaben			
	Benennung	Teile-Nr.	Typ
Sonstiges			
	Primär getaktete, modulare Stromversorgung ASI Stromversorgung 4,8 A	547869	SVG-1/230VAC-ASI-5A
	Primär getaktete, modulare Stromversorgung 24 VDC Stromversorgung 5 A	547867	SVG-1/230-24VDC-5A
	Primär getaktete, modulare Stromversorgung 24 VDC Stromversorgung 10 A	547868	SVG-1/230-24VDC-10A
	Adressiergerät (Steckernetzteil im Lieferumfang enthalten)	18959	ASI-PRG-ADR
	Adressierleitung	18960	KASI-ADR
Ein-/Ausgangsmodule			
	AS-Interface Eingangsmodul 8 Eingänge M8	542124	ASI-8DI-M8-3POL
	AS-Interface Ein-/Ausgangsmodul 4 Eingänge/3 Ausgänge M12	542125	ASI-4DI3DO-M12X2-5POL-Z
Befestigung			
	Hutschiene nach EN 60715	35430	NRH-35-2000
	Befestigung, für Hutschiene	170169	CP-TS-HS35
Bezeichnungsschilder			
	Bezeichnungsschilder 8x20 mm, im Rahmen (20 Stück)	539388	IBS-8x20

AS-Interface® Komponenten

Einzelventil-Anschaltung ASI-EVA – Überblick

FESTO

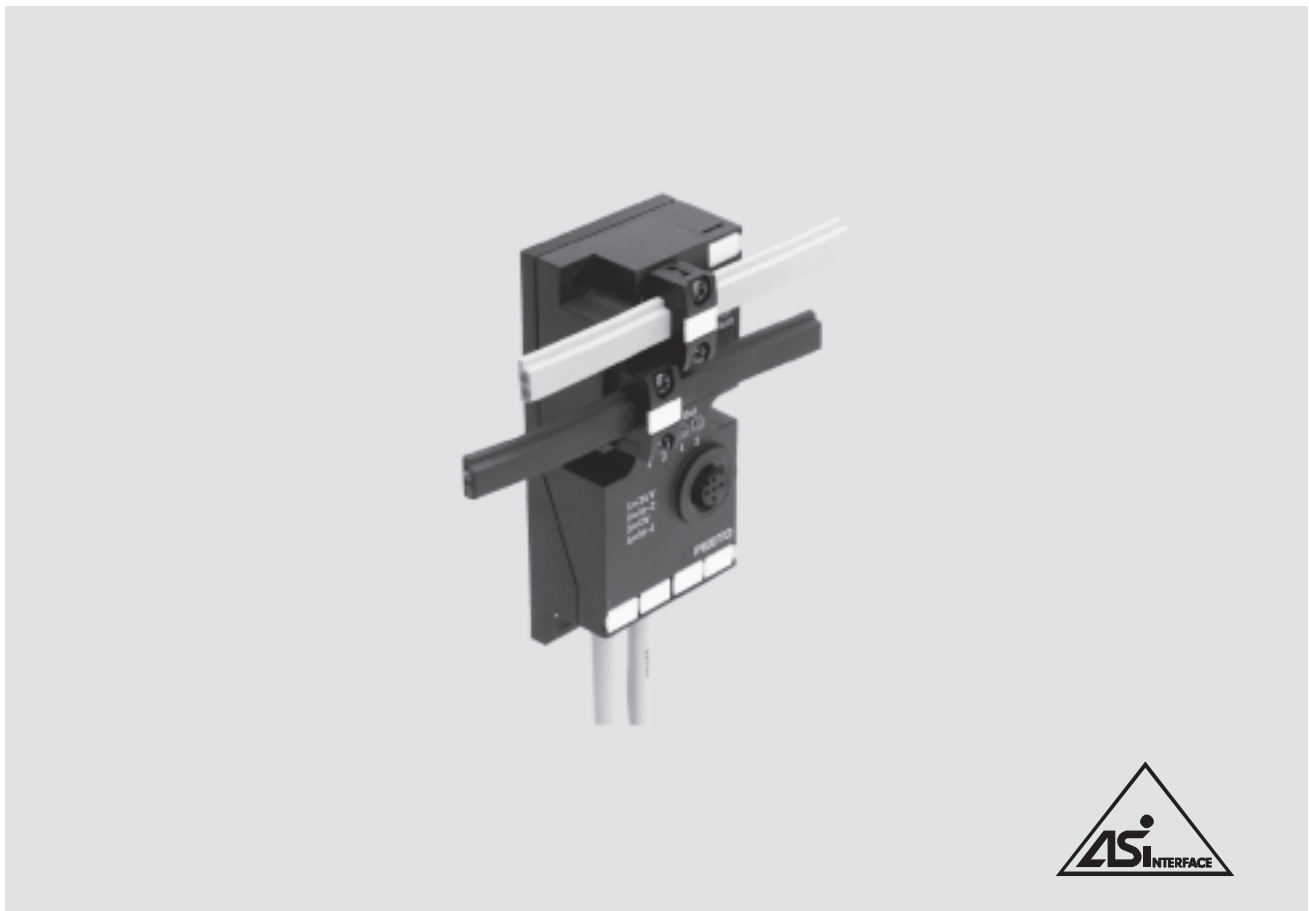

Einzelventil-Anschaltung

Allgemeine Beschreibung und Übersicht der Varianten

- mit vorkonfektionierter Ventilanschlussdose
- Mit offenem Kabelende
- Als Eingangsmodul

Schnelles Anschließen von Ventilen an das AS-Interface per Festo plug and work™. Alle Einzelventil-Anschaltungen verfügen über zwei Eingänge zum Erfassen von Eingangssignalen über Näherungsschalter für Zylinder, induktive, kapazitive oder optische Sensoren.

Flexible Installation

ASI-EVA im Frontbereich installieren für einfachen Service – Ventil nahe am Aktor in der Maschine.

Die Lastspannung (Zusatzversorgung über das schwarze Kabel) ist getrennt zu-/abschaltbar.

Kostenoptimal

Die ASI-EVA bringt zwei Ventile bzw. Magnetspulen kostenoptimal an das AS-Interface:

- Eine Elektronik für alle
- Weniger Lagerhaltung
- Schnelle Installation
- Flexible Montage
- Umfangreiches Zubehör
- Optimale Auslegung der Pneumatik

AS-Interface® Komponenten

Einzelventil-Anschaltung ASI-EVA – Überblick

FESTO

Montagemöglichkeiten

Installation

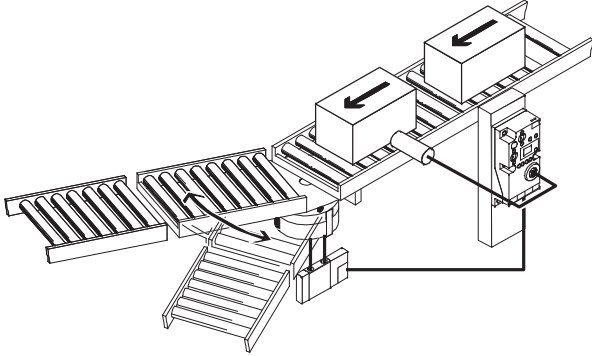

Durch die langen Kabelabgänge der Einzelventil-Anschaltung ASI-EVA sind neue und komfortable Installationskonzepte am AS-Interface realisierbar. Die Elektronik wird im Frontbereich der Maschine installiert. Damit sind LEDs und Bedienelemente gut ables- und bedienbar. Die Installation und Montage gelingt sehr einfach.

Das Ventil kann nahe am Zylinder montiert werden und wird über den vormontierten Kabelabgang (0,5 oder 1 m) einfachgeschlossen. Das ermöglicht kurze Schläuche, schnelle Bewegungsabläufe und spart Luft.

Montage

An Hutschiene

Zur Montage an einer Hutschiene (Tragschiene nach DIN) benötigen Sie den Adapter-Bausatz Typ CP-TS-HS35. Dieser ist als Zubehör erhältlich.

An ITEM-Profil

Die Montage an einem ITEM-Profil mit 40 mm Profilabstand kann über die beiden Montagelöcher an der linken Gehäusesseite der ASI-EVA direkt erfolgen.

Auf Zylindern

Die Montage auf einem Zylinder oder Stopperzylinder kann z. B. mit Nutensteinen einfach realisiert werden. Die unterschiedliche Breite der Zylinder wird ent-

weder mit den beiden Langlöchern an der ASI-EVA ausgeglichen, oder die ASI-EVA wird über die zwei Bohrungen am linken Gehäuserand seitlich montiert.

AS-Interface® Komponenten

Einzelventil-Anschaltung ASI-EVA – vorkonfektionierte Anschlussdosen

FESTO

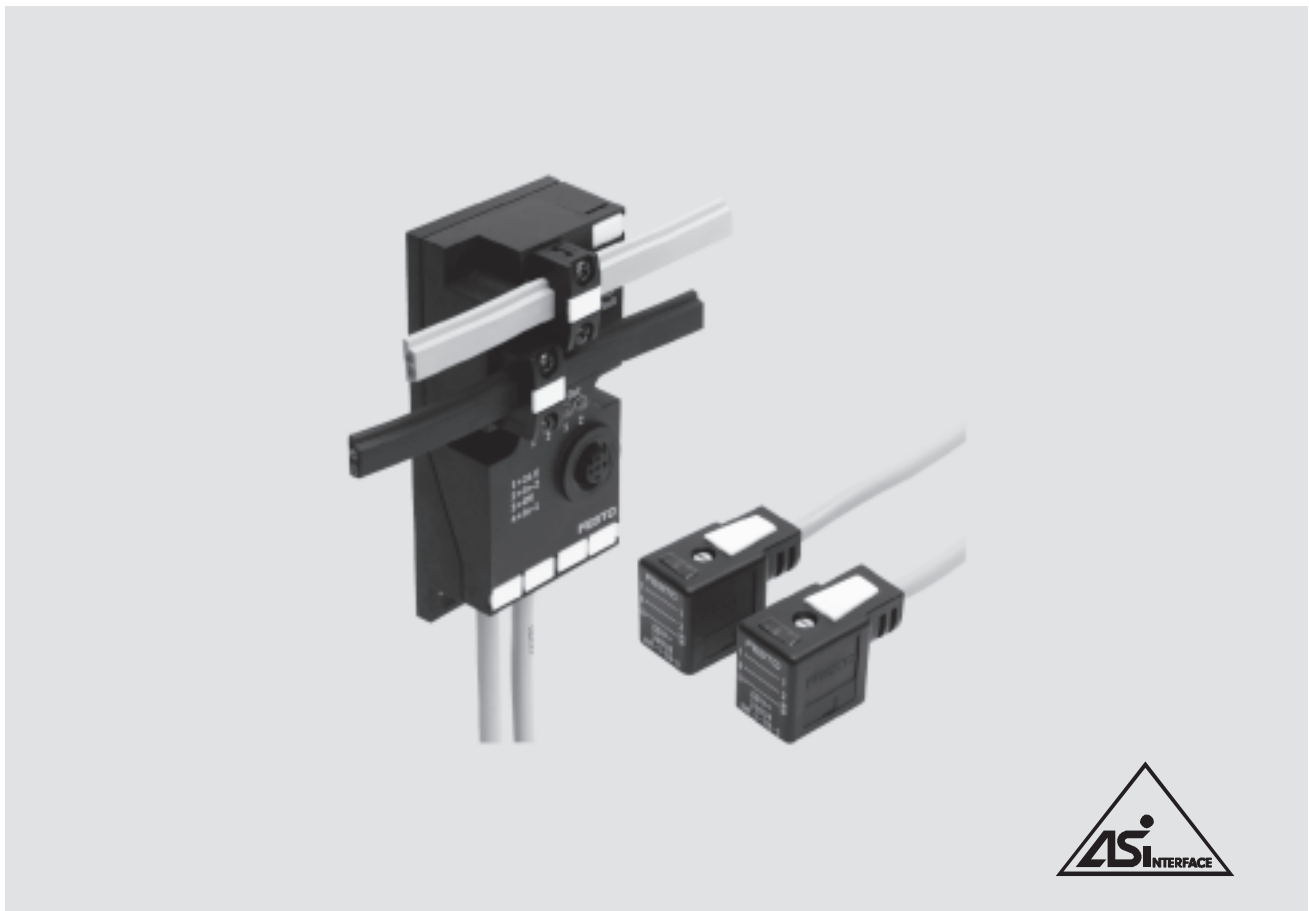

Einzelventil-Anschaltung nach Spezifikation 2.1¹⁾ – mit vorkonfektionierten Ventilanschlussdosen

Allgemeine Beschreibung

- Ideal für Festo plug and work™. Anschließen fast aller Festo Ventile
- Die Lastspannung (Zusatzversorgung über das schwarze Kabel) ist getrennt zu-/abschaltbar.
- Alle Einzelventil-Anschaltungen verfügen über zwei Eingänge zum Erfassen von Eingangssignalen über Näherungsschalter für Zylinder, induktive, kapazitive oder optische Sensoren

Ausführungen

- Kabellänge 0,5 m
- Ventilanschlussdosen für Festo MF-, MEB- und ZC-Spulen
- Zur optimalen Auslegung für Ventile mit einer oder zwei Magnetspulen sind Module mit ein oder zwei Ausgängen lieferbar
- Ventile bis 6 Watt (12 Watt, falls nur ein Ausgang gleichzeitig geschaltet ist) können angeschlossen werden
- Eingänge in Anlehnung an IEC 1131-2, DC 24 V, PNP
- Bis zu 200 mA pro Eingang
- Zwei Eingänge auf einer M12 Dose

- Passend zu Festo M12 DUO-Stecker, zu den DUO-Leitungen M12/2x M8 und den T-Steckverbindungen M12-2x M12 oder M12-2x M8
- Status-LEDs pro Eingang
- Fault-LED und erweiterte Diagnose nach C.S.2.1¹⁾
- Die Zusatzversorgung ist immer integriert und kann nachträglich per DIL-Schalter abgeschaltet werden
- Flachkabel-Steckdosen sind wählbar (180° gedreht oder Standard) und sind getrennt zu bestellen

Anwendung

- Kostenoptimiertes Anschließen von zwei Ventilen an das AS-Interface. Schnelle Installation durch die Festo plug and work™ Konzeption. Dezentrale Maschinen- und Anlagenstrukturen, wie z. B.
- In der Fördertechnik
 - In Sortieranlagen
 - An vorgelagerten Maschinenfunktionen
 - Für einzelne Antriebe oder Stopperzylinder
 - Für Wartungsgeräte und Einschaltventile
 - Für Drehklappen und Schieber in der Prozesstechnik oder Wasseraufbereitung

1) Slave kompatibel zu SPEC 3.0

AS-Interface® Komponenten

FESTO

Einzelventil-Anschaltung ASI-EVA – vorkonfektionierte Anschlussdosen

Allgemeine Technische Daten							
Typ		ASI-EVA-MF-2E1A-Z	ASI-EVA-MF-2E2A-Z	ASI-EVA-MEB-2E1A-Z	ASI-EVA-MEB-2E2A-Z	ASI-EVA-MZB9-2E1A-Z	ASI-EVA-MZB9-2E2A-Z
Magnetspulen	Anschaltbare Magnetspulen	1	2	1	2	1	2
	Kabellänge [m]	Vorkonfektionierte Kabel, pro Anschlussleitung 0,5					
	Kabeltyp	Rundkabel 3x 0,5 mm ² ; Kabel-Ø 5,8 mm, Polyurethan; Farbe: grau				Rundkabel 2x 0,25 mm ² ; Polyvinylchlorid; Farbe: grau	
	Anschluss Ventile	F-Spulen, EN 175301-803, Bauform B (Industriestandard)		EB-Spulen, EN 175301-803, Bauform C		ZC-Spulen, z.B. Festo CPE10/14-M1BH	
	Ausführung der Ventilansteuerung	Kurzschluss- und überlastfest					
	Externe Spannungsversorgung 24 V DC	Umschaltbar über DIL-Schalter					
	Strombelastbarkeit [A]	0,5	2x 0,25	0,5	2x 0,25	0,5	2x 0,25
	Watchdog-Funktion	Nach 50 ms aktiv					
	Digitale Eingänge	Anzahl	2				
Anschluss-technik		M12, 5-polig doppelt belegte Dose					
Sensorversorgung über AS-Interface		Kurzschluss- und überlastfest					
Anschluss Sensoren		2-Leiter- und 3-Leiter-Sensoren, Lichtschranken, u.a.					
Ausführung		IEC 1131-2, Typ 02					
Eingangsbeschaltung		PNP (plusschaltend)					
Strombelastbarkeit [mA]		Max. 200 pro Eingang, max. 200 alle Eingänge					
Logikpegel [V]		Ein: 11 ... 30; Aus: -30 ... 5					
Bezugspotential		0 V					
Ansprechverzögerung [ms]	Typ. 3 (bei 24 V DC)						
AS-Interface-Anschluss	Anschluss-technik	AS-Interface Flachkabel-Stecker (getrennt zu bestellen)					
	Spannungsbereich [V DC]	26,5 ... 31,6, verpolungssicher					
	Restwelligkeit [mVss]	20					
	Stromaufnahme [mA]	Max. 12 Elektronik (Grundlast) • plus Stromaufnahme digitale Eingänge • plus Stromaufnahme Ausgänge, falls keine Zusatzversorgung eingesetzt wird Max. 240 Gesamtstromaufnahme ASI-EVA					
Lastspannungsanschluss	Anschluss-technik	AS-Interface Flachkabel-Stecker (getrennt zu bestellen)					
	Nennspannung [V DC]	24 ±10%					
	Restwelligkeit [Vss]	4					
	Stromaufnahme [A]	Max. 0,5 (bei 24 V)					
	Ausgangsspannung [V]	Ca. 1,4 unter Last- bzw. AS-Interface Spannung					
LED-Anzeigen	Ausgänge/Eingänge	Je zwei gelb/grün					
	ASI-LED	Power/grün					
	AUX-PWR-LED	Zusatzversorgung/grün					
	FAULT-LED	Fehler-LED/rot					
Diagnose	Peripherie-Fault	Nach Spezifikation C.S.2.1, rote FAULT-LED					
Allgemeines	Schutzart (nach EN 60529)	IP65 (komplett montiert)					
	CE-Zeichen	Ja, nach EU-Richtlinie 89/336/EWG					
	U _L -Zulassung	Ja					
	Temperaturbereich [°C]	Betrieb: -5 ... +50; Lagerung/Transport: -20 ... +70					
	Werkstoffe	Polyamid					
	Abmessungen [mm]	Ca. 102 x 46 x 28,5					
	Gewicht [g]	200					
AS-Interface-Daten	ID-Code	ID = F _H ; ID1 = F _H ¹ ; ID2 = E _H					
	IO-Code	B _H					
	Profil	S-B.F.E					

1) Werkseinstellung, wird von einigen Programmiergeräten (Spec.2.1) bei der Adressierung des Slaves auf 0_H gesetzt

AS-Interface® Komponenten

Einzelventil-Anschaltung ASI-EVA – mit offenem Kabelende

FESTO

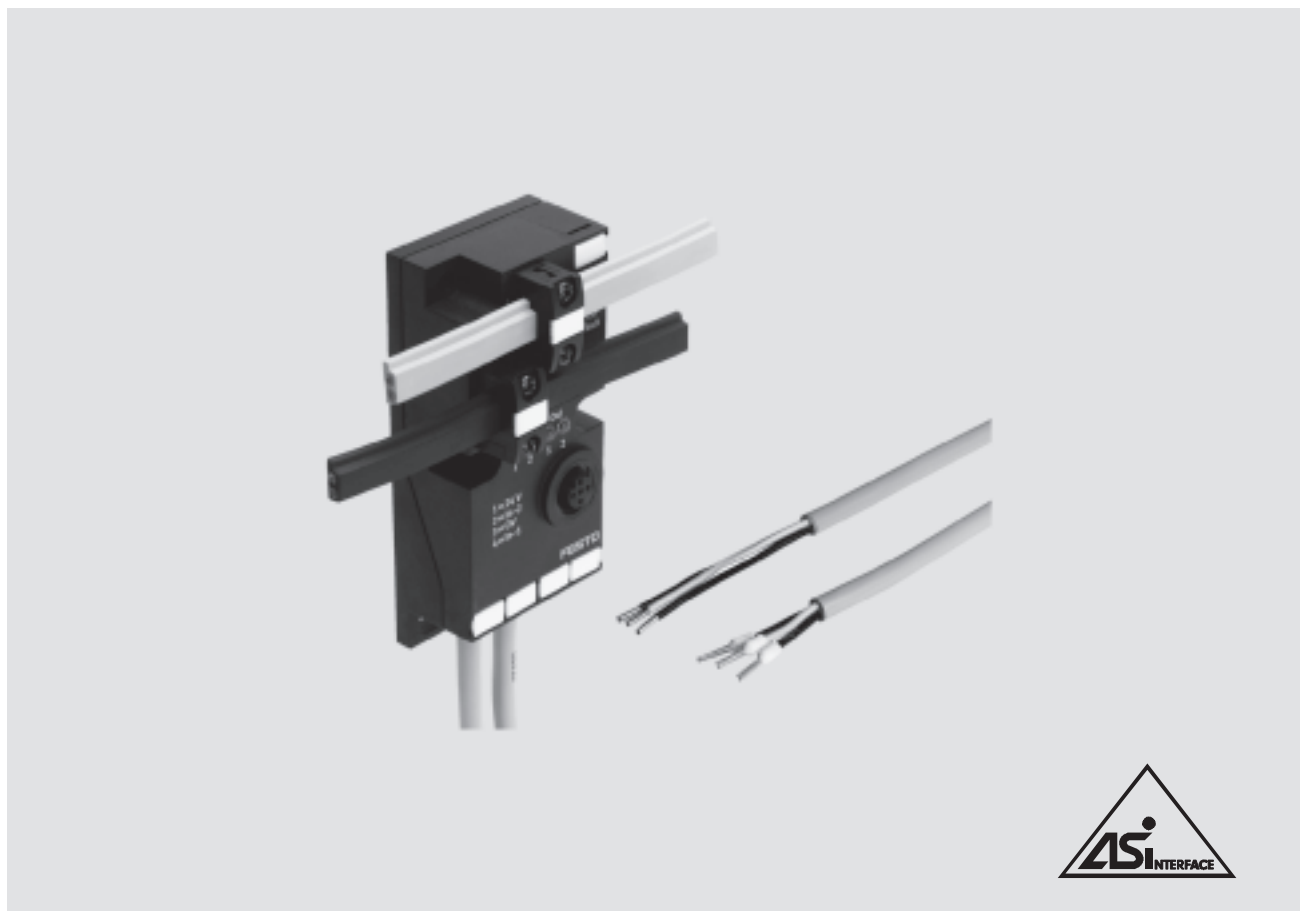

Einzelventil-Anschaltung nach Spezifikation 2.1¹⁾ – mit offenem Kabelende

Allgemeines

Ideal zum flexiblen Anschließen fast aller Ventile und sonstiger, beliebiger Verbraucher:

- Längerer Kabelabgang bis zu 1 m
- Pneumatikventile mit speziellen Anschlussdosen
- Hydraulikventile
- Andere Verbraucher

Alle Einzelventil-Anschaltungen verfügen über zwei Eingänge zum Erfassen von Eingangssignalen über Näherungsschalter für Zylinder, induktive, kapazitive oder optische Sensoren.

Die Lastspannung (Zusatzversorgung über das schwarze Kabel) ist getrennt zu-/abschaltbar.

Ausführungen

- Kabellänge 1 m
- Mit ein oder zwei Ausgängen lieferbar
- Optimal zum schnellen Anschließen von Ventilanschlussdosen in Schneidklemmtechnik oder konventioneller Anschluss-technik
- Ventile und Verbraucher bis 6 Watt (12 Watt, falls nur ein Ausgang gleichzeitig geschaltet ist) können angeschlossen werden
- Eingänge in Anlehnung an IEC 1131-2, DC 24 V, PNP
- Bis zu 200 mA pro Eingang
- Zwei Eingänge auf einer M12 Dose
- Passend zu Festo M12 DUO-Stecker, zu den DUO-Leitungen M12/2x M8 und den T-Steckverbindungen M12-2x M12 oder M12-2x M8
- Status-LEDs pro Eingang
- Fault-LED und erweiterte Diagnose nach C.S.2.1¹⁾
- Die Zusatzversorgung ist immer integriert und kann nachträglich per DIL-Schalter abgeschaltet werden
- Flachkabel-Steckdosen sind wählbar (180° gedreht oder Standard) und sind getrennt zu bestellen

Anwendung

Flexibles und kostenoptimiertes Anschließen von ein oder zwei Ventilen oder anderen Verbrauchern an das AS-Interface.

Dezentrale Maschinen- und Anlagenstrukturen, wie z. B.

- In der Fördertechnik
- In Sortieranlagen
- An vorgelagerten Maschinenfunktionen
- Für einzelne Antriebe oder Stopperzylinder
- Für Wartungsgeräte und Einschaltventile
- Für Drehklappen und Schieber in der Prozesstechnik oder Wasseraufbereitung
- Für Applikationen außerhalb der klassischen Pneumatik

1) Slave kompatibel zu SPEC 3.0

AS-Interface® Komponenten

FESTO

Einzelventil-Anschaltung ASI-EVA – mit offenem Kabelende

Allgemeine Technische Daten			
Typ		ASI-EVA-K1-2E1A-Z	ASI-EVA-K1-2E2A-Z
Ausgänge/Ventile	Anzahl Ausgänge/Ventile	1	2
	Kabellänge [m]	1	
	Kabeltyp	Rundkabel 3x 0,5 mm ² ; Kabel-Ø 5,8 mm, Polyurethan; Farbe: grau	
	Anschluss Ausgänge/Ventile	Offenes Kabelende, 3adrig SW1 = 24 V, SW2 = 0 V, gn/ge = n.c.	Offenes Kabelende, 3adrig SW1 = 24 V, SW2 = 0 V, gn/ge = n.c.
	Ausführung der Ventilansteuerung	Kurzschluss- und überlastfest	
	Externe Spannungsversorgung 24 V DC	Umschaltbar über DIL-Schalter	
	Strombelastbarkeit [A]	0,5	2x 0,25
	Watchdog-Funktion	Nach 50 ms aktiv	
Digitale Eingänge	Anzahl	2	
	Anschlusstechnik	M12, 5-polig doppelt belegte Dose	
	Sensorversorgung über AS-Interface	Kurzschluss- und überlastfest	
	Anschluss Sensoren	2-Leiter- und 3-Leiter-Sensoren, Lichtschranken, u.a.	
	Ausführung	IEC 1131-2, Typ 02	
	Eingangsbeschaltung	PNP (plusschaltend)	
	Strombelastbarkeit [mA]	Max. 200 pro Eingang, max. 200 alle Eingänge	
	Logikpegel [V]	Ein: 11 ... 30; Aus: -30 ... 5	
	Bezugspotential	0 V	
	Ansprechverzögerung [ms]	Typ. 3 (bei 24 V DC)	
AS-Interface-Anschluss	Anschlusstechnik	AS-Interface Flachkabel-Stecker (getrennt zu bestellen)	
	Spannungsbereich [V DC]	26,5 ... 31,6, verpolungssicher	
	Restwelligkeit [mVss]	20	
	Stromaufnahme [mA]	Max. 12 Elektronik (Grundlast) • plus Stromaufnahme digitale Eingänge • plus Stromaufnahme Ausgänge, falls keine Zusatzversorgung eingesetzt wird Max. 240 Gesamtstromaufnahme ASI-EVA	
Lastspannungsanschluss	Anschlusstechnik	AS-Interface Flachkabel-Stecker (getrennt zu bestellen)	
	Nennspannung [V DC]	24 ±10%	
	Restwelligkeit [Vss]	4	
	Stromaufnahme [A]	Max. 0,5 (bei 24 V)	
	Ausgangsspannung [V]	Ca. 1,4 unter Last- bzw. AS-Interface Spannung	
LED-Anzeigen	Ausgänge/Eingänge	Je zwei gelb/grün	
	ASI-LED	Power/grün	
	AUX-PWR-LED	Zusatzversorgung/grün	
	FAULT-LED	Fehler-LED/rot	
Diagnose	Peripherie-Fault	Nach Spezifikation C.S.2.1, rote FAULT-LED	
Allgemeines	Schutzart (nach EN 60529)	IP65 (komplett montiert)	
	CE-Zeichen	Ja, nach EU-Richtlinie 89/336/EWG	
	UL-Zulassung	Ja	
	Temperaturbereich [°C]	Betrieb: -5 ... +50; Lagerung/Transport: -20 ... +70	
	Werkstoffe	Polyamid	
	Abmessungen [mm]	Ca. 102 x 46 x 28,5	
	Gewicht [g]	200	
AS-Interface-Daten	ID-Code	ID = F _H ; ID1 = F _H ¹ ; ID2 = E _H	
	IO-Code	B _H	
	Profil	S-B.F.E	
	AS-Interface Zertifikat	Ja, Zertifikat Nr. 43301	

1) Werkseinstellung, wird von einigen Programmiergeräten (Spec.2.1) bei der Adressierung des Slaves auf 0_H gesetzt

AS-Interface® Komponenten

Einzelventil-Anschaltung ASI-EVA – Eingangsmodul mit 4 Eingängen

FESTO

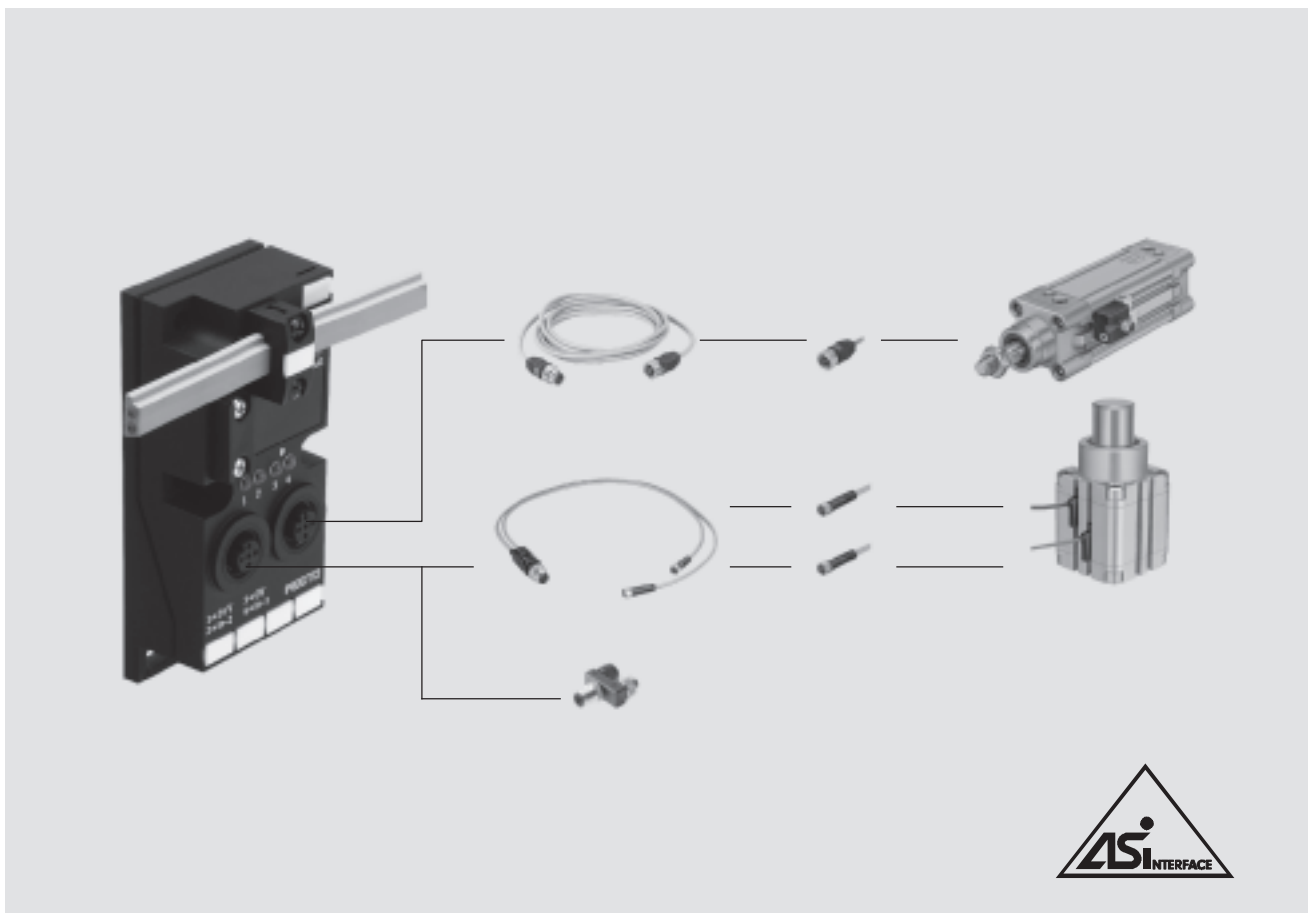

Einzelventil-Anschaltung nach Spezifikation 2.1¹⁾ – Eingangsmodul mit 4 Eingängen

Allgemeines

Eingangsmodul 4E ideal zum Anschließen zusätzlicher

- Näherungsschalter für Zylinder
- Sensoren
- Lichtschranken
- anderer digitaler Eingangssignale

Geeignet zur Anwendung mit den Ventilinseln

- CPA
- Oder als Eingangsmodul für beliebige Eingänge

Die Eingänge sind kurzschlussfest. Einfache Installation am AS-Interface. Anschließen an das gelbe Kabel – fertig.

Ausführung

- Eingänge in Anlehnung an IEC 1131-2, DC 24 V, PNP
- Bis zu 200 mA pro Eingang
- Zwei M12 Dosen
- Je zwei Eingänge auf einer M12 Dose
- Passend zu Festo M12 DUO-Stecker, zu den DUO-Leitungen M12/2x M8 und den T-Steckverbindungen M12-2x M12 oder M12-2x M8
- Status-LEDs pro Eingang
- Fault-LED und erweiterte Diagnose nach C.S.2.1¹⁾
- Anschlussfertiges Verbindungsleitung für Festo plug and work™ Installation
- Flachkabel-Steckdosen sind wählbar (180° gedreht oder Standard) und sind getrennt zu bestellen

Anwendung

Flexibles und kostenoptimiertes Anschließen von ein bis vier Sensoren an das AS-Interface. Dezentrale Maschinen- und Anlagenstrukturen, wie z. B.

- In der Fördertechnik
- In Sortieranlagen
- An vorgelagerten Maschinenfunktionen
- Für Eingänge aller Art

1) Slave kompatibel zu SPEC 3.0

AS-Interface® Komponenten

Einzelventil-Anschaltung ASI-EVA – Eingangsmodul mit 4 Eingängen

Allgemeine Technische Daten		
Typ		ASI-EVA-4E-M12-5POL
Digitale Eingänge	Anzahl Digitale Eingänge	4
	Anschlussstechnik	M12, 5-polig doppelt belegte Dose
	Sensorversorgung über AS-Interface	Kurzschluss- und überlastfest
	Anschluss Sensoren	2-Leiter- und 3-Leiter-Sensoren, Lichtschranken, u.a.
	Ausführung	IEC 1131-2, Typ 02
	Eingangsbeschaltung [V DC]	24, PNP (plusschaltend)
	Strombelastbarkeit [mA]	Max. 200 pro Eingang, max. 200 alle Eingänge
	Logikpegel [V]	Ein: 11 ... 30; Aus: -30 ... 5
	Bezugspotential [V]	0
	Ansprechverzögerung [ms]	Typ. 3 (bei 24 V DC)
AS-Interface-Anschluss	Anschlussstechnik	AS-Interface Flachkabel-Stecker (getrennt zu bestellen)
	Spannungsbereich [V DC]	26,5 ... 31,6, verpolungssicher
	Restwelligkeit [mVss]	20
	Stromaufnahme [mA]	Max. 12 Elektronik (Grundlast) • plus Stromaufnahme digitale Eingänge Max. 240 Gesamtstromaufnahme ASI-EVA
LED-Anzeigen	Eingänge	In/grün
	ASI-LED	Power/grün
	FAULT-LED	Fehler-LED/rot
Diagnose	Peripherie-Fault	Nach Spezifikation C.S.2.1, zusätzlich rote LED
	Schutzart (nach EN 60529)	IP65 (komplett montiert)
	Elektromagnetische Verträglichkeit	Geprüft nach EN 50295 (Niederspannungsschaltgeräte)
	CE-Zeichen	Ja, nach EU-Richtlinie 89/336/EWG
	UL-Zulassung	Ja
	Temperaturbereich [°C]	Betrieb: -5 ... +50; Lagerung/Transport: -20 ... +70
	Werkstoffe	Polyamid
	Abmessungen [mm]	Ca. 102 x 46 x 28,5
	Gewicht [g]	200
AS-Interface-Daten	ID-Code	1 _H
	IO-Code	0 _H
	Profil	S-0.1
	AS-Interface Zertifikat	Ja, Zertifikat Nr. 43302

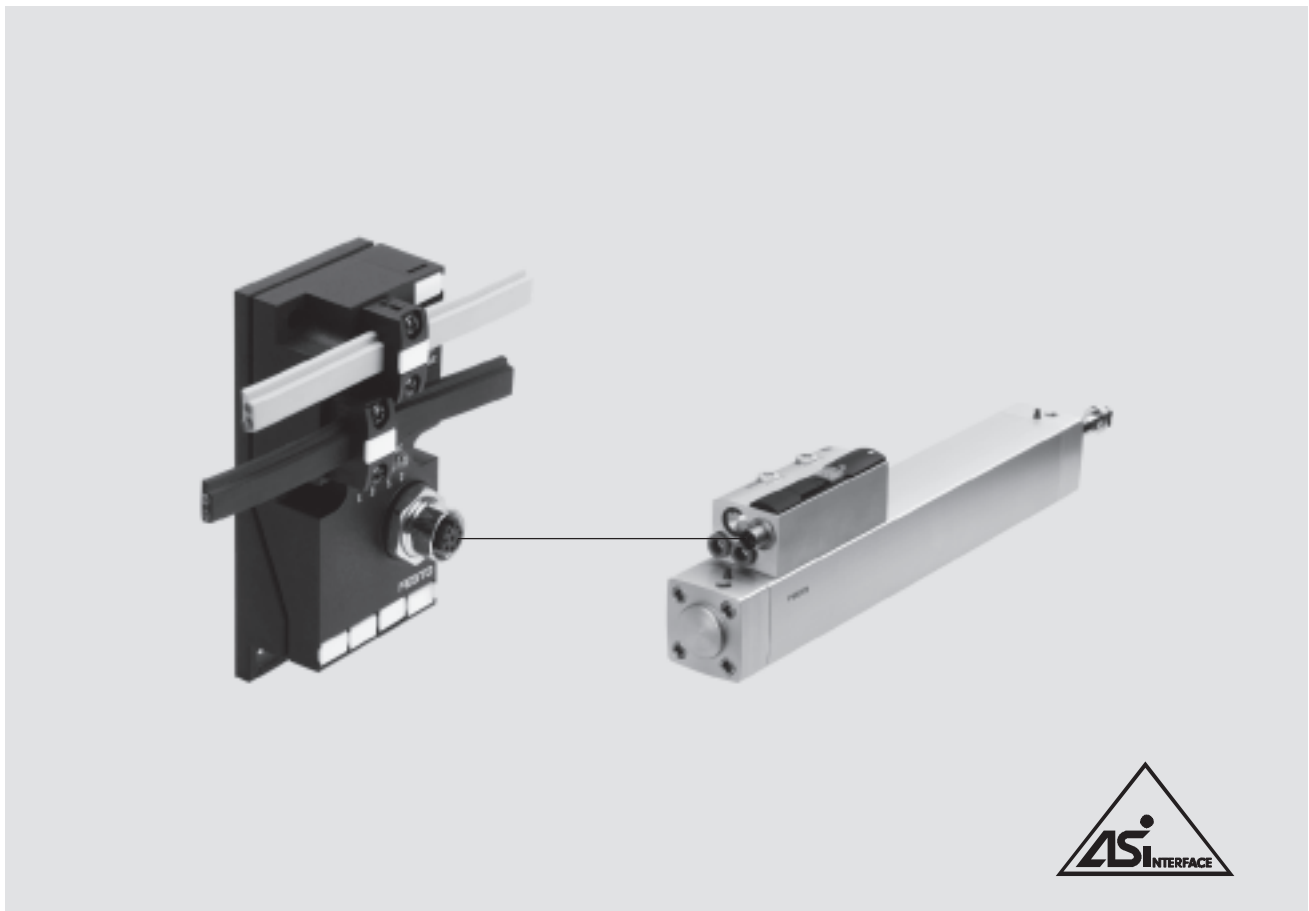

Einzelventil-Anschaltung nach Spezifikation 2.1¹⁾

Der pneumatische Antrieb entspricht weitestgehend der internationalen Norm DIN/ISO 6431 sowie den weitergehenden Normen VDMA 24 562, NFE 49 003 und UNI 10 290.

Ausführung

- Zwei Eingänge und zwei Ausgänge sowie Diagnose-Eingang auf einer Dose M12, 8-polig
- Eingänge in Anlehnung an IEC 1131-2, DC 24 V, PNP
- Bis zu 200 mA pro Eingang
- Status-LEDs pro Eingang
- Fault-LED und erweiterte Diagnose nach C.S.2.1¹⁾

- Anschlussfertiges Verbindungsleitung für Festo plug and work™ Installation: KM12-8GD8GS-2-PU
- Flachkabel-Steckdosen sind wählbar (180° gedreht oder Standard) und sind getrennt zu bestellen

Anwendung

Spezialzylinder in vorgelagerten Applikationen einfach und flexibel an das AS-Interface anschließen.

- Ventil und Zylinder integriert
- Drosseln integriert
- Endschalter integriert und justierbar
- Einfache Versorgung mit Daten und Energie über Flachkabel
- Günstige Diagnose und Service durch räumliche Trennung von Antrieb und Anschaltung

1) Slave kompatibel zu SPEC 3.0

Allgemeine Technische Daten		
Typ	ASI-EVA-2E2A-M12-8POL-Z	
Ausgänge/Ventile	Anzahl Ausgänge/Ventile	2
	Kabellänge [m]	2
	Kabeltyp	Rundkabel 8x 0,25 mm ² ; Kabel-Ø 5,8 mm; Polyurethan; Farbe: grau
	Anschluss Ventile	M12-Stecker, 8-polig, Pin 5, 6 und 8
	Ausführung der Ventilsteuerung	Kurzschluss- und überlastfest
	Externe Spannungsversorgung 24 V DC	Umschaltbar über DIL-Schalter
	Strombelastbarkeit ¹⁾ [A]	2x 0,25
	Watchdog-Funktion	Nach 50 ms aktiv
Digitale Eingänge	Anzahl	2
	Anschlusstechnik	M12-Stecker, 8-polig; Sensoren: Pin 2, 3 und 4; Diagnose: Pin 1 und 7
	Sensorversorgung über AS-Interface	Kurzschluss- und überlastfest
	Ausführung	IEC 1131-2, Typ 02
	Eingangsbeschaltung [V DC]	24, PNP (plusschaltend)
	Strombelastbarkeit [mA]	Max. 200 pro Eingang, max. 200 alle Eingänge
AS-Interface-Anschluss	Anschlusstechnik	AS-Interface Flachkabel-Stecker (getrennt zu bestellen)
	Spannungsbereich [V DC]	26,5 ... 31,6, verpolungssicher
	Restwelligkeit [mVss]	20
	Stromaufnahme [mA]	Max. 12 Elektronik (Grundlast) Max. 240 Gesamtstromaufnahme ASI-EVA
Lastspannungsanschluss	Anschlusstechnik	AS-Interface Flachkabel-Stecker (getrennt zu bestellen)
	Nennspannung [V DC]	24 ±10%
	Restwelligkeit [Vss]	4
	Stromaufnahme [A]	Max. 0,5 (bei 24 V)
LED-Anzeigen	Ausgänge/Eingänge	Je zwei gelb/grün
	ASI-LED	Power/grün
	AUX-PWR-LED	Zusatzversorgung/grün
	FAULT-LED	Fehler-LED/rot
Diagnose	Peripherie-Fault	Nach Spezifikation C.S.2.1, rote FAULT-LED
Allgemeines	Schutzart (nach EN 60529)	IP65 (komplett montiert)
	Elektromagnetische Verträglichkeit	Geprüft nach EN 50295 (Niederspannungsrichtlinie)
	CE-Zeichen	Ja, nach EU-Richtlinie 89/336/EWG
	UL-Zulassung	Ja
	Temperaturbereich [°C]	Betrieb: -5 ... +50; Lagerung/Transport: -20 ... +70
	Werkstoffe	Polyamid
	Abmessungen [mm]	Ca. 102 x 46 x 28,5
AS-Interface-Daten	Gewicht [g]	200
	ID-Code	ID = F _H ; ID1 = F _H ³⁾ ; ID2 = E _H
	IO-Code	B _H
	Profil	S-B.FE
	AS-Interface Zertifikat	Ja, Zertifikat Nr. 43303

1) bei externer Spannungsversorgung, sonst max. 240 mA Gesamtstromaufnahme

3) Werkseinstellung, wird von einigen Programmiergeräten (Spec.2.1) bei der Adressierung des Slaves auf 0_H gesetzt

AS-Interface® Komponenten

Einzelventil-Anschaltung ASI-EVA



Diagnose und Parametrierung

Die AS-Interface Einzelventil-Anschaltung Typ ASI-EVA-2E2A-M12-8POL-Z unterstützt die Auswertung eines Diagnoseausgangs von Antrieb-Ventilkombinationen.

Aufgetretene Fehler oder Störungen einer Antrieb-Ventilkombination (0-Signal an Pin7) werden als Peripheriefehler des Slaves an den AS-Interface Master gemeldet.

Abhängig vom Master können die vier Parameterbits in unterschiedlichen Formaten (binär, hexadezimal) angesprochen werden.
Parameterbits können auch mit einem Adressiergerät verändert werden.

Das Adressiergerät ASI-PRG-ADR von Festo arbeitet mit hexadezimalen Werten.
Über den AS-Interface Parameterport P3 kann die Diagnose der Einzelventil-Anschaltung deaktiviert werden (binär: P3 = 0, hexadezimal: 7).

Parameterbits (Beispiel)				
	P3	P2	P1	P0
Eintrag hexadezimal	Eintrag binär			
Fh	1	1	1	1
7	0	1	1	1

Einstellung Parameterport		
Eintrag hexadezimal	Parameterport P3	Beschreibung
Fh	P3 = 1 (Diagnose aktiv, Werkseinstellung)	Fehler des Slaves sowie 0-Signal ¹⁾ am Diagnose-Eingang (Pin 7): • werden als Peripheriefehler gemeldet
7	P3 = 0 (Diagnose inaktiv)	Fehler des Slaves sowie 0-Signal ¹⁾ am Diagnose-Eingang (Pin 7): • werden nicht als Peripheriefehler gemeldet

1) 0-Signal = Fehlermeldung der Antrieb-Ventilkombination oder Kabelbruch

AS-Interface® Komponenten

Einzelventil-Anschaltung ASI-EVA – Anschlüsse/Anzeigen

FESTO

Übersicht Anschluss/Anzeigen – ASI-EVA

Einzelventil-Anschaltung – 2E2A, 2E1A

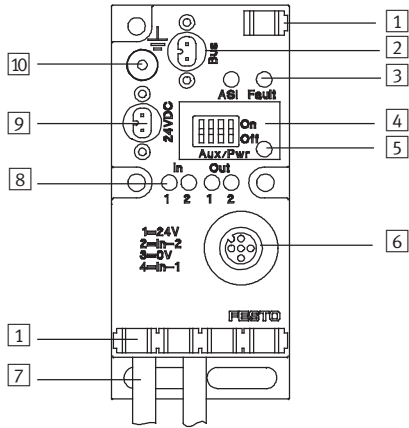

- 1 Bezeichnungsschilder
- 2 AS-Interface Busanschluss
- 3 ASI-LED (Power/grün),
FAULT-LED (Fehler/rot)
- 4 DIL-Schalter für Lastspannungsanschluss
- 5 AUX-PWR-LED
- 6 Sensoranschluss
- 7 1 oder 2 Anschlussleitungen für Ausgänge (Ventile)
- 8 LED-Anzeige für
– Ausgänge
– Eingänge
- 9 Zusatzeinspeisung Ausgänge/Ventile
- 10 Anschluss Funktionserde

Eingangsmodul 4E

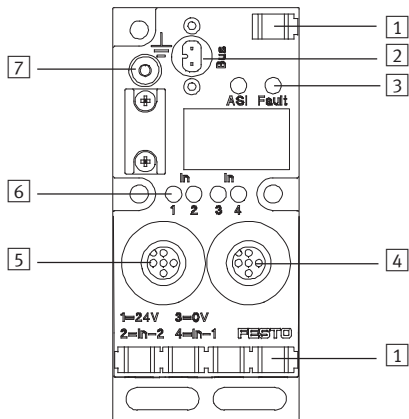

- 1 Bezeichnungsschilder
- 2 AS-Interface Busanschluss
- 3 ASI-LED (Power/grün),
FAULT-LED (Fehler/rot)
- 4 Sensoranschluss 2 (Eingänge 3 und 4)
- 5 Sensoranschluss 1 (Eingänge 1 und 2)
- 6 LED-Zustandsanzeige für Eingänge (In, grün)
- 7 Anschluss Funktionserde

Anschaltung 2E2A

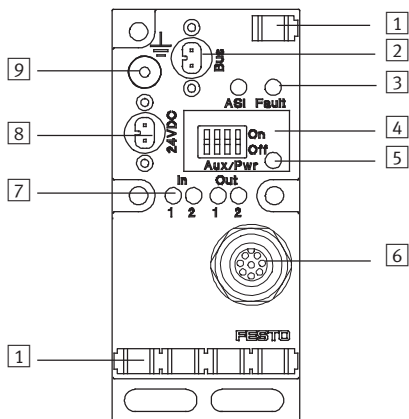

- 1 Bezeichnungsschilder
- 2 AS-Interface Busanschluss
- 3 ASI-LED (Power/grün),
FAULT-LED (Fehler/rot)
- 4 DIL-Schalter für Lastspannungsanschluss
- 5 AUX-PWR-LED
- 6 Sensor-/Ventilanschluss
- 7 LED-Anzeige für
– Ventil
– Sensoren
- 8 Zusatzeinspeisung Ventil
- 9 Anschluss Funktionserde

AS-Interface® Komponenten

Einzelventil-Anschaltung ASI-EVA – Anschlüsse

FESTO

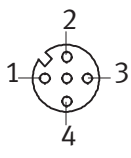
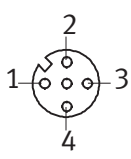
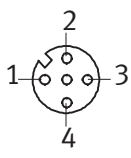
Pinbelegung			
Eingänge	X1	X2	LED
ASI-EVA-...-2E-...-A-Z			
	1: 24 V DC	-	IN-2
	2: Eingang IN-2		IN-1
	3: 0 V		
	4: Eingang IN-1		
	5: n.c.		
ASI-EVA-...-4E-M12-5POL			
	1: 24 V DC	-	IN-2
	2: Eingang IN-2		IN-1
	3: 0 V		
	4: Eingang IN-1		
	5: n.c.		
	-	1: 24 V DC	IN-4
		2: Eingang IN-4	IN-3
		3: 0 V	
		4: Eingang IN-3	
		5: n.c.	

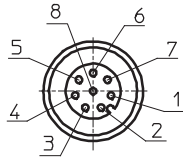
Pinbelegung		
Eingänge/Ausgänge	X1	LED
ASI-EVA-2E2A-M12-8POL-Z		
	1: 24 V DC	
	2: Sensor IN-2	IN-2
	3: Sensor IN-1	IN-1
	4: 0 V Sensoren	
	5: Spule 14 OUT-2	OUT-2
	6: Spule 12 OUT-1	OUT-1
	7: Diagnose.	
	8: 0 V Sensoren	

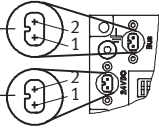
Pinbelegung		
AS-Interface Anschluss		
	1 AS-Interface-Bus 1: + (hellblau) 2: - (braun)	2 Zusatzeinspeisung 1: 0 V 2: + 24 V DC

Kabelbelegung offen	
für beliebige Ein-/Ausgänge	
schwarz 1/2	24 V DC/0 V
grün/gelb	n.c.

AS-Interface® Komponenten

Einzelventil-Anschaltung ASI-EVA – Abmessungen

FESTO

Abmessungen – ASI-EVA

Download CAD-Daten → www.festo.com

Ein-/Ausgangsmodul mit 2 Eingängen und 1 oder 2 Ausgängen

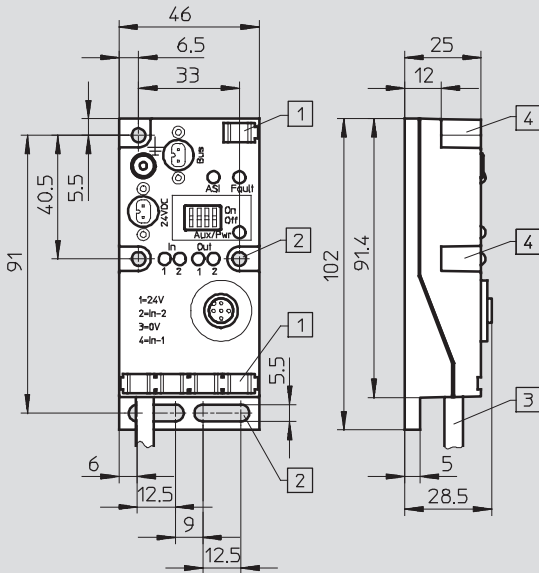

- 1 Befestigungsmöglichkeit für Bezeichnungsschilder
- 2 Befestigungsbohrung für Flächenmontage
- 3 Kabelbaugruppe
- 4 Befestigungsbohrung für ITEM-Profile 40 mm oder sonstige Montage

Eingangsmodul mit 4 Eingängen

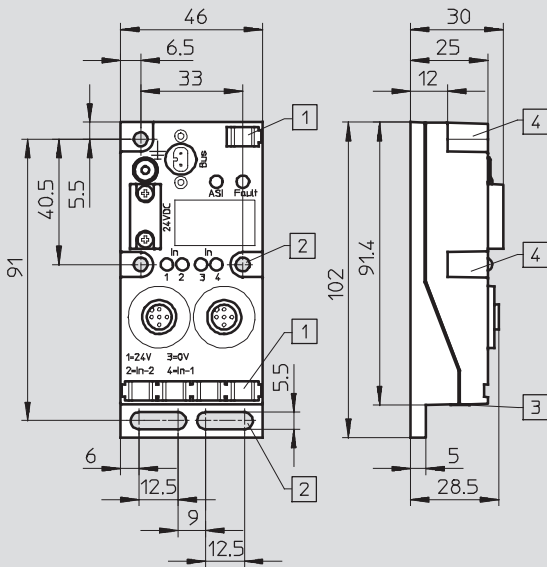

- 1 Befestigungsmöglichkeit für Bezeichnungsschilder
- 2 Befestigungsbohrung für Flächenmontage
- 3 Ringdichtung
- 4 Befestigungsbohrung für ITEM-Profile 40 mm oder sonstige Montage

AS-Interface® Komponenten

Einzelventil-Anschaltung ASI-EVA – Abmessungen

Abmessungen – ASI-EVA

Download CAD-Daten → www.festo.com

Ein-/Ausgangsmodul mit 2 Eingängen und 2 Ausgängen

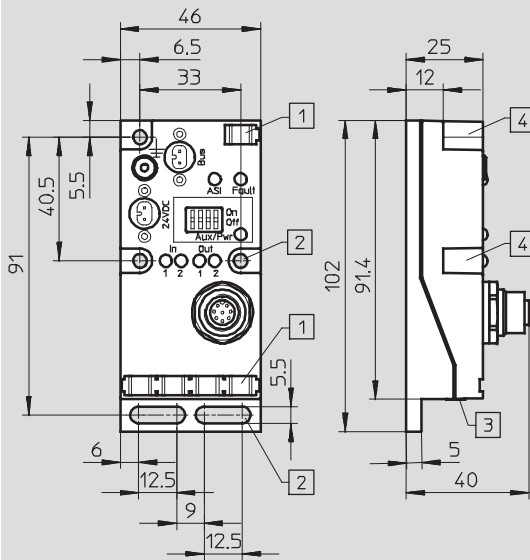

- 1 Befestigungsmöglichkeit für Bezeichnungsschilder
- 2 Befestigungsbohrung für Flächenmontage
- 3 Ringdichtung
- 4 Befestigungsbohrung für ITEM-Profile 40 mm oder sonstige Montage

Beispiel Hutschienenmontage

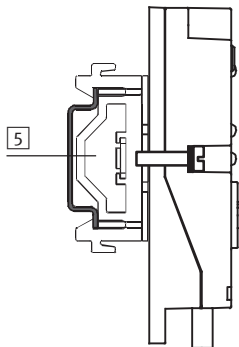

- 5 Hutschienenmontage auf Tragschiene EN 60715 35 x 15 mit Adapter-Bausatz CP-TS-HS32

AS-Interface® Komponenten

Einzelventil-Anschaltung ASI-EVA – Abmessungen

FESTO

Abmessungen – Verbindungsleitung

Download CAD-Daten → www.festo.com

KM12-8GD8GS-2-PU

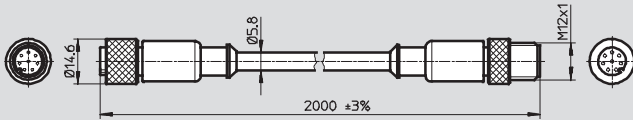

Abmessungen – Steckerbelegung Ventilspulen

Download CAD-Daten → www.festo.com

ASI-EVA-MF-2E-...-A-Z

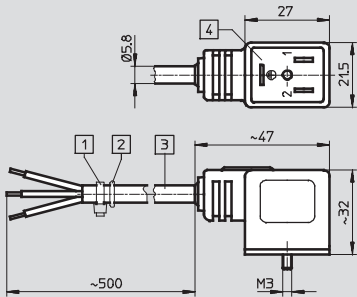

- 1 Kabelbinder
- 2 O-Ring 5x 1,5
- 3 3 adriges Kabel 0,5 m (3x 0,25 mm²)
- 4 Anschlussbild für Stecker nach EN 175301-803 Bauform C

ASI-EVA-MEB-2A-...-A-Z

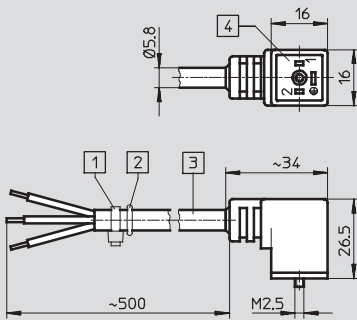

- 1 Kabelbinder
- 2 O-Ring 5x 1,5
- 3 3 adriges Kabel 0,5 m (3x 0,5 mm²)
- 4 Anschlussbild für Stecker nach EN 175301-803 Bauform B

ASI-EVA-MZB9-2E-...-A-Z

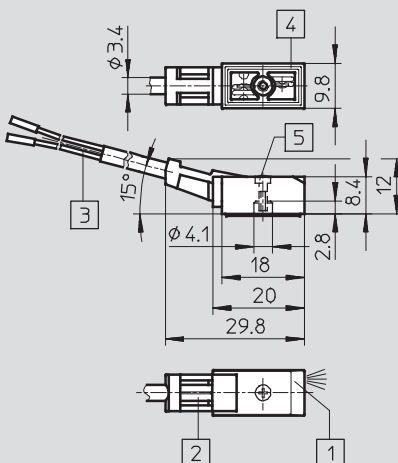









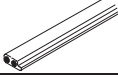





- 1 LED-Anzeige
- 2 Aufnahme für Bezeichnungsschild
- 3 2 adriges Kabel 0,5 m (2x 0,25 mm²)
- 4 Anschlussbild für MZC
- 5 Befestigungsschraube M2 x 8 max. Anziehdrehmoment 0,35 Nm

AS-Interface® Komponenten

Einzelventil-Anschaltung ASI-EVA – Zubehör

FESTO







Bestellangaben				
	Benennung		Teile-Nr.	Typ
Busanschluss				
	AS-Interface Flachkabel gelb	100 m	18940	KASI-1,5-Y-100
	AS-Interface Flachkabel schwarz	100 m	18941	KASI-1,5-Z-100
	Flachkabel-Dose ¹⁾		18785	ASI-SD-FK
	Flachkabel-Dose ¹⁾	180° gedreht	196089	ASI-SD-FK180
	Flachkabel-Blindstecker		196090	ASI-SD-FK-BL
	AS-Interface Flachkabelverteiler	Kabel drehend	18786	ASI-KVT-FK
	AS-Interface Flachkabelverteiler	Kabel symmetrisch	18797	ASI-KVT-FK-S
	Kabelkappe für Flachkabel	Lieferumfang 50 Stück	18787	ASI-KK-FK
	Kabeltülle	Lieferumfang 20 Stück	165593	ASI-KT-FK
Sensorstecker				
	Sensorstecker gerade	M12, 5-polig, PG7	175487	SEA-M12-5GS-PG7
	Sensorstecker gerade	M12, 4-polig, PG7	18666	SEA-GS-7
	Sensorstecker gerade	M12, PG9	18778	SEA-GS-9
	Sensorstecker gerade für 2,5 mm Kabel-Ø	M12, 4-polig	192008	SEA-4GS-7-2,5
	Sensorstecker gewinkelt	M12, 4-polig	185498	SEA-M12-4WD-PG7
	Schutzkappe (10 Stück)	M12	165592	ISK-M12

1) pro ASI-EVA sind zwei Flachkabelanschlüsse anzuschließen oder abzudecken

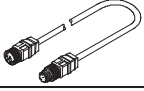
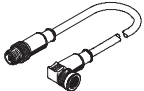
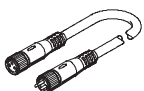
AS-Interface® Komponenten

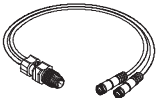
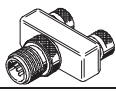
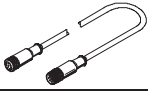
Einzelventil-Anschaltung ASI-EVA – Zubehör

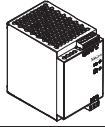
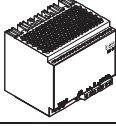

FESTO

Bestellangaben				
	Benennung		Teile-Nr.	Typ
Verbindungsleitung				
	Verbindungsleitung, gerader Stecker, gerade Dose	M12, 4-polig/5-polig, 0,2 m	542129	NEBU-M12G5-F-0.2-M12G4
		M12, 4-polig, 2,5 m	18684	KM12-M12-GSGD-2,5
		M12, 4-polig, 5,0 m	18686	KM12-M12-GSGD-5
	Verbindungsleitung, gerader Stecker, Winkeldose	M12, 4-polig, 1,0 m	185499	KM12 M12-GSWD-1-4
	Baukasten für beliebige Verbindungsleitung → Internet: nebu		-	NEBU-...
DUO-Stecker				
	Stecker M12 für 2 Sensorkabel	4-polig, PG11	18779	SEA-GS-11-DUO
		5-polig, PG11	192010	SEA-5GS-11-DUO
DUO-Leitung M12 auf 2x M8				
	DUO-Leitung M12 4-polig auf 2xM8, 3-polig	2x gerade Dose	18685	KM12-DUO-M8-GDGD
		2x gerade/gewinkelte Dose	18688	KM12-DUO-M8-GDWD
		2x gewinkelte Dose	18687	KM12-DUO-M8-WDWD
T-Steckverbindung				
	T-Steckverbindung		541597	NEDU-M8D3-M12T4
			541596	NEDU-M12D5-M12T4
Anschlussleitung				
	Verbindungsleitung, gerader Stecker, gerade Dose	M12, 8-polig, 2,0 m	525617	KM12-8GD8GS-2-PU
Sonstiges				
	Primär getaktete, modulare Stromversorgung ASI Stromversorgung 4,8 A		547869	SVG-1/230VAC-ASI-5A
	Primär getaktete, modulare Stromversorgung 24 VDC Stromversorgung 5 A		547867	SVG-1/230-24VDC-5A
	Primär getaktete, modulare Stromversorgung 24 VDC Stromversorgung 10 A		547868	SVG-1/230-24VDC-10A
	Adressiergerät		18959	ASI-PRG-ADR
	Adressierleitung		18960	KASI-ADR

AS-Interface® Komponenten

Einzelventil-Anschaltung ASI-EVA – Zubehör

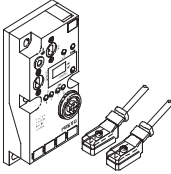
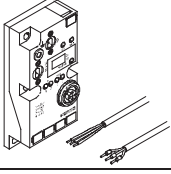
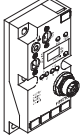
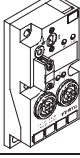
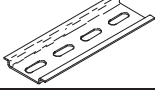
FESTO

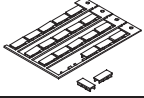
Bestellangaben			
	Benennung	Teile-Nr.	Typ
ASI-EVA Ein-/Ausgangsmodule			
	Ventilanschalung, vorkonfektionierte Kabel, 2 Eingänge, 1 Ausgang	196081	ASI-EVA-MF-2E1A-Z
	Ventilanschalung, vorkonfektionierte Kabel, 2 Ein-/2 Ausgänge	196082	ASI-EVA-MF-2E2A-Z
	Ventilanschalung, vorkonfektionierte Kabel, 2 Eingänge, 1 Ausgang	196085	ASI-EVA-MEB-2E1A-Z
	Ventilanschalung, vorkonfektionierte Kabel, 2 Ein-/2 Ausgänge	196086	ASI-EVA-MEB-2E2A-Z
	Ventilanschalung, vorkonfektionierte Kabel, 2 Eingänge, 1 Ausgang	196083	ASI-EVA-MZB9F-2E1A-Z
	Ventilanschalung, vorkonfektionierte Kabel, 2 Ein-/2 Ausgänge	196084	ASI-EVA-MZB9F-2E2A-Z
	Ventilanschalung mit offenem Kabelende, 2 Eingänge, 1 Ausgang	196087	ASI-EVA-K1-2E1A-Z
	Ventilanschalung mit offenem Kabelende, 2 Ein-/2 Ausgänge	196088	ASI-EVA-K1-2E2A-Z
	AS-i-Modul, 2 Ein-/2 Ausgänge	197070	ASI-EVA-2E2A-M12-8Pol-Z
	AS-i-Modul, 4 Eingänge	197069	ASI-EVA-4E-M12-5POL
Befestigung			
	Hutschiene nach EN 60715	35430	NRH-35-2000
	Befestigung, für Hutschiene	170169	CP-TS-HS35
Bezeichnungsschilder			
	Bezeichnungsschilder 6x10 mm, im Rahmen (64 Stück)	18576	IBS-6x10

AS-Interface® Komponenten

Applikationen

FESTO

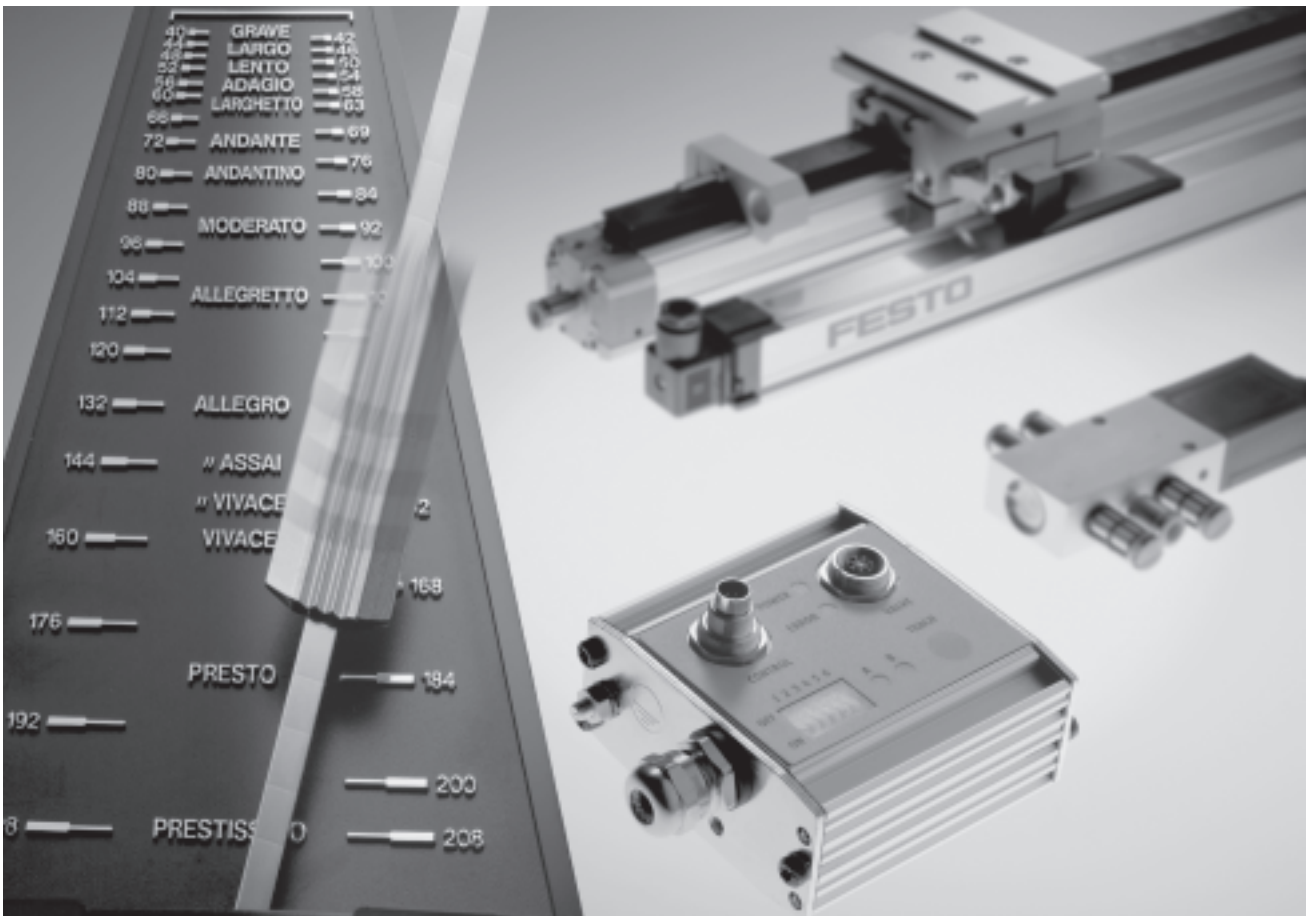

Applikationen – innovative, leistungsstarke und taktgenaue Antriebspakete

- Antriebe am AS-Interface
- Intelligente Zylinder-Ventilkombinationen
- Prozessantriebe wie Schieber und Drehklappen mit robuster Vor-Ort-Steuerung oder Sensorbox am AS-Interface

DLP und DAPZ für Copac/Copar
Dezentrale Anwendungen in der Prozessindustrie und in Anlagen zur Wasseraufbereitung bevorzugen einfache und schnelle Installation.
Die Vor-Ort-Steuerung DLP schließt Schieber und Drehklappen an das AS-Interface an.

Die Sensorbox DAPZ wandelt mechanische Endlagen von pneumatischen Stellantrieben in elektrische Signale um und stellt zusätzlich Anschlüsse für das Magnetventil zur Verfügung.

- Namurschnittstelle

(DIN 19 234)

- Einfache und schnelle Montage und Anschluss
- Integrierte Ansteuerung des Magnetventils
- Komplett montierte und geprüfte Einheit für das AS-Interface

 Hinweis

Ausführliche Beschreibung

➔ Internet: dlp

AS-Interface® Komponenten

Applikationen

FESTO

Selbständige VOR-Ort-Steuerung – DLP-VSE-...-ASI

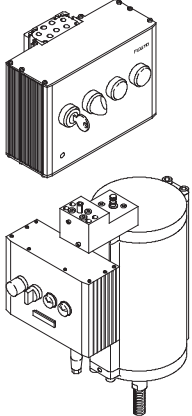

Allgemeines

- Integriertes 5/3-Wegeventil, Grundstellung geschlossen, Druckbereich 2 ... 8 bar
- Integrierte Leuchtanzeigen (offen/geschlossen)
- Schlüsselschalter zur Wahl der Betriebsart:
 - Fernsteuerung über AS-Interface
 - Bedienung vor Ort
 - Ausgeschaltet
- Die Vor-Ort-Steuerung VSE wurde für DLP/Copac optimiert, kann aber auch für den DRD/Copar eingesetzt werden

Anwendung

Die Einheit aus DLP/Copac und der Vor-Ort-Steuerung VSE bietet folgende Vorteile:

- Klarer Aufbau
- Prozesssichere Einheit
- Für Außeneinsatz geeignet
Temperaturbereich –5 ... +50 °C
- Wahlweise Fernbedienung oder Bedienung vor Ort
- Ferndiagnose und Leuchtanzeigen vor Ort
- Schaltschrank vor Ort entfällt
- Keine weitere Montage

Wählen Sie den geeigneten pneumatischen Prozessantrieb für Ihre Applikation:

- für Schieber: DLP/Copac
- für Drehklappen: DRD/Copar

Bestellen Sie den Antrieb anschlussfertig:

- mit Vor-Ort-Steuerung DLP-VSE-ASI

Verbinden Sie diese Einheiten mit AS-Interface – Festo plug and work™

Steuerung durch Sensorbox – DAPZ

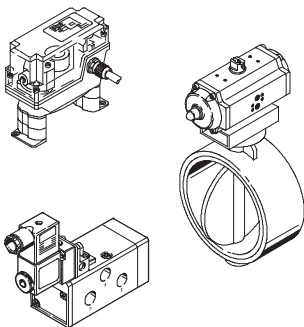

- Standardventil mit Schnittstelle nach Namur
- Sensorbox mit integrierter Ventilansteuerung (Magnetspulenstecker) und Endlagenschaltern zum Umwandeln der mechanischen Endlagensignale in elektrische Signale
- Anschluss an das AS-Interface mit gelben Kabel
- Vormontierte und geprüfte Einheit
- Schnelle und einfache Montage
- Festo plug and work™ am AS-Interface
- Für Außeneinsatz geeignet. Temperaturbereich: –25 ... +85 °C

Alternative Anschlusstechniken von Prozessantrieben an AS-Interface

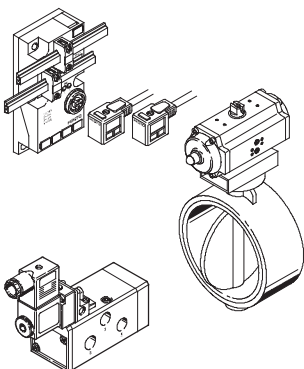

- Standardventil mit Schnittstelle nach Namur
- Einzelventil-Anschaltung ASI-EVA
- Prozessantrieb Copac/Copar
- Diskreter Aufbau der Sensorik

AS-Interface® Komponenten

Applikationen

Vorortsteuerungen DLP-VSE – Datenblatt

Die Vorortsteuerung ist eine komfortable Handbedienebene zum Ansteuern von Prozessantrieben. Mit der Vorortsteuerung kann für einen pneumatischen Antrieb die Funktionalität eines elektrischen Antriebs abgebildet werden.

- Montagemöglichkeit direkt am Antrieb oder an der Wand
- Druckluftnotanschluss
- Sicherheit durch Drehschlüsselschalter mit abziehbarem Schlüssel
- Große langlebige Leuchtmittel als Anzeige für Auf/Zu-Position des Prozessventils
- Bedienung vor Ort oder ferngesteuert



 **Reparaturservice**

Allgemeine Technische Daten

Betriebsdruck	[bar]	3 ... 8
Spannungsversorgung ohne AS-Interface	[V DC]	24 -15/+20%
Restwelligkeit	[Vmss]	4
Stromaufnahme (bei 24 V)	[mA]	140
Spannungsversorgung AS-Interface	[V DC]	26,5 ... 31,6
Restwelligkeit	[Vmss]	≤20
Zusatzspannungsversorgung AS-Interface	[V DC]	24 -15/+20%
AS-Interface-Profil		ID-Code = F _H ; IO-Code = 7 _H S-7.F
Betriebsspannung am Ventil	[V DC]	24 -15/+20%
Einschaltdauer Magnetspulen	[%]	100
Schutzart		IP65 Steckverbinder im gesteckten Zustand oder mit Schutzkappe versehen
Schwingung (nach IEC68, DIN/EN 60068)	Transport	3,5 mm Weg bei 2 ... 9 Hz 1 g Beschleunigung bei 9 ... 200 Hz
	Betrieb	0,35 mm Weg bei 10 ... 60 Hz 5 g Beschleunigung bei 60 ... 150 Hz
Schutz gegen elektrischen Schlag (Schutz gegen direktes und indirektes Berühren nach EN 60204-1/ ICE 204)		Durch Anschließen an ein PELV-Netzteil (Protected Extra-Low Voltage)
Elektromagnetische Verträglichkeit		Grenzwertklasse A Bestanden
Störaussendung	– geprüft nach EN 55011 – geprüft nach DIN EN 61000-6-4	
Störfestigkeit	– geprüft nach EN 61000-4-2...6 – geprüft nach DIN EN 61000-6-2	

Umweltbedingungen







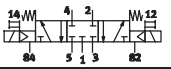
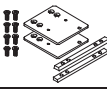

Umgebungstemperatur	[°C]	-5 ... +50 Angelehnt an EN 60654-1 Klasse C1 (wettergeschützte Einsatzorte)
Optionale Umgebungstemperatur	[°C]	-25 ... +55 Nach EN 60654-1 Klasse C2 (wettergeschützte Einsatzorte)
Lagertemperatur	[°C]	-40 ... +80
Relative Luftfeuchtigkeit	[%]	5 ... 100 kondensierend
Korrosionsbeständigkeit KBK ¹⁾		3

1) Korrosionsbeständigkeitsklasse 3 nach Festo Norm 940 070
Bauteile mit starker Korrosionsbeanspruchung. Außenliegende sichtbare Teile im direkten Kontakt zur umgebenden industriellen Atmosphäre bzw. Medien, wie Lösungsmittel und Reiniger, mit vorrangig funktioneller Anforderung an die Oberfläche.

AS-Interface® Komponenten

Applikationen

FESTO

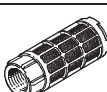
Bestellangaben			
	Benennung	Teile-Nr.	Typ
Vorsteuerung DLP-VSE			
	integriertes 5/3-Wegeventil Grundstellung gesperrt Feldbusanschluss AS-Interface	188473	DLP-VSE-3-5/3-G-ASI
Montage			
	Befestigungsbausatz zur Wandmontage in Verbindung mit Anschlussplatte DLP-VSE-OBEN	192062	DLP-VSE-BP
	Anschlussplatte in Verbindung mit Befestigungsbausatz DLP-VSE-BP zum Verschlauchen in Richtung Antrieb	192061	DLP-VSE-OBEN
	Anschlussplatte zur Montage am Linearantrieb DLP	192060	DLP-VSE-OBEN-NAMUR
Feldbusanschluss			
	Kabeldose für AS-Interface	18785	ASI-SD-FK
	Kabeldose für AS-Interface, Profil 180° gedreht	196089	ASI-SD-FK180
Verschraubungen			
	Steckverschraubung Außengewinde mit Innensechskant	153015	QS-1/8-8-1
	Stecknippel-Verschraubung hochlegierter Stahl rostfrei mit Dichtring	13967	CRCN-M5-PK-3
	Stecknippel-Verschraubung hochlegierter Stahl rostfrei mit Dichtring	13970	CRCN-1/8-PK-4
	Schnellverschraubung Aluminium-Ausführung mit Dichtring für Kunststoffschlauch PL, PP, PU (Liefereinheit 10 Stück)	3561	CK-M5-PK-3
	Schnellverschraubung Kunststoffausführung mit angespritzter Dichtkante für Kunststoffschlauch PL, PP, PU (Liefereinheit 10 Stück)	2028	CK-1/8-PK-6
Schalldämpfer			
	Sinterbronze (Liefereinheit 10 Stück)	4645	U-M5
	Polymer	2307	U-1/8

Vorortsteuerungen DLP-VSE – Anzeigen und Bedienen

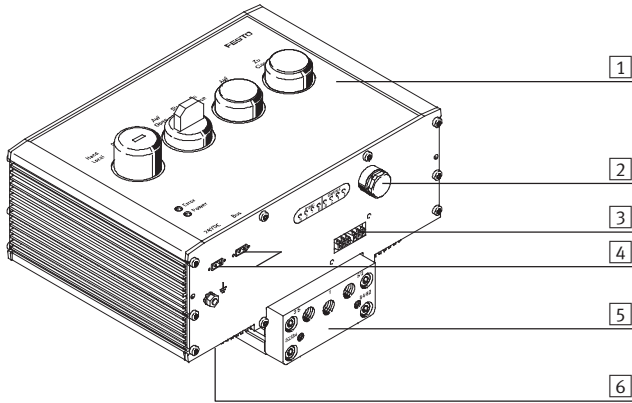

- 1 Anzeige- und Bedienfeld
- 2 Druckausgleichselement
- 3 Elektrischer Anschluss
- 4 AS-Interface-Anschaltung
- 5 Gehäuseblock mit integrierter Luftführung
- 6 Integriertes Pneumatikventil (nicht dargestellt)

Elektrische Anschlüsse und Busanschlutung

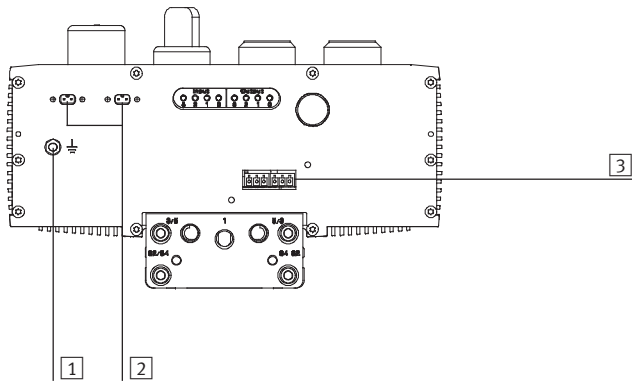

- 1 Erdungsanschluss
- 2 AS-Interface-Anschaltung
- 3 Endschaltereingänge

Empfehlung

Verwenden Sie das Adressiergerät von Festo ASI-PRG-ADR, Teile-Nr. 18 959, mit Adressierleitung KASI-ADR, Teile-Nr. 18 960 (oder Siemens PSG).

Vor dem Anschließen eines AS-Interface-Slaves an den Bus: Weisen Sie jedem AS-Interface-Slave eine noch nicht belegte AS-

Interface-Adresse zu. Stellen Sie Ihre gewünschte Adresse mit dem AS-Interface-Adressiergerät ein. Zulässiger Arbeitsbereich: 1 ... 31.

Anmerkungen

ID-Code = F_H
IO-Code = 7_H (siehe Typenschild)
Eine Parametrierung des AS-Interface-Slaves ist nicht erforderlich.

Endschalter anschließen (PNP-Eingänge)

Die Eingänge sind kurzschlussfest. Bei Auftreten eines Kurzschlusses wird der Slave abgeschaltet. Der AS-Interface-Master erkennt diesen Slave als fehlend.

Wenn der Kurzschluss beseitigt ist, meldet sich der Slave sofort als funktionsfähig zurück.

Hinweis

Verwenden Sie für den Anschluss der Vorortsteuerung die Kabel-dosen von Festo ASI-SD-FK, Tei-

le-Nr. 18785, oder ASI-SD-FK180, Teile-Nr. 196089. Sie erreichen damit Schutzart IP65.

AS-Interface® Komponenten

Applikationen

Vorortsteuerungen DLP-VSE – Installation AS-Interface

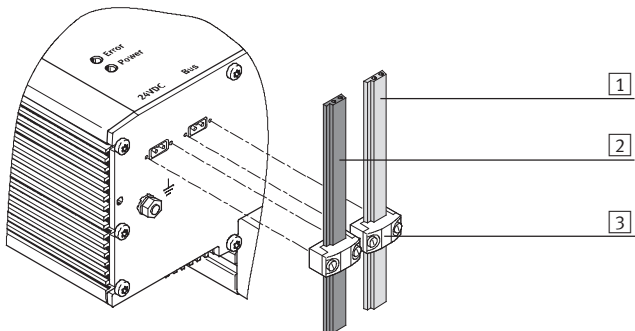

- 1 Flachkabel gelb
- 2 Flachkabel schwarz
- 3 Kabelaese

Hinweis
Über den AS-Interface-Bus wird die Versorgungsspannung für die Eingänge bereit gestellt. Die Vorortsteuerung ist immer getrennt über den Lastspannungsanschluss mit 24 V zu versorgen (schwarzes Flachkabel). Das AS-Interface hat eine integrierte Watchdog-Funktion, welche die Ausgänge bei Ausfall der Bus-Kommunikation zurücksetzt.

Inbetriebnahme am AS-Interface – Belegung der Datenbits

Bit-Belegung für AS-Interface-Eingänge		
Datenbit	Eingang	Bedeutung
D0	Eingang 0	Schlüsselschalter auf HAND/LOCAL
D1	Eingang 1	Schlüsselschalter auf AUTO/REMOTE
D2	Eingang 2	Endschaltersignal „Offen“
D3	Eingang 3	Endschaltersignal „Geschlossen“

Bit-Belegung für AS-Interface-Ausgänge		
Datenbit	Ausgang	Bedeutung
D0	Ausgang 0	Armatur öffnen
D1	Ausgang 1	Armatur schließen
D2	Ausgang 2	Leuchtmelder „AUF/OPEN“
D3	Ausgang 3	Leuchtmelder „ZU/CLOSE“

Diagnose mit AS-Interface

Auf der Bedienoberfläche befinden sich zwei LEDs (POWER und BUS) an denen Sie Diagnosemeldungen der Vorortsteuerung ablesen können.

POWER-LED (grün)	ERROR-LED (rot)	Bedeutung
an	aus	AS-Interface-Spannung vorhanden, kein Fehler
aus	aus	keine AS-Interface-Spannung am Bus
blinkt	an	AS-Interface-Adresse nicht eingestellt (= 0)
an	blinkt	Kurzschluss/Überlast an den Eingängen
an	an	Ausfall der Bus-Kommunikation (Watchdog abgelaufen)

AS-Interface® Komponenten

Sensorbox als intelligenter Signalgeber – Überblick

FESTO



Innovativ

- AS-Interface Anschaltung integriert
- Ansteuerung des Magnetventils integriert
- Sensor für mechanische Endlagen integriert
- Einfache und schnelle Anschlussstechnik
- Anzeige "Auf" und "Zu" über Schaltnocken individuell einstellbar
- Die eingestellte Position ist durch die Verzahnung der Schaltnocken gegen Verstellen gesichert

Betriebssicher

- Vormontierte und geprüfte Einheit
- Hoher Temperaturbereich $-25 \dots + 85 \text{ }^{\circ}\text{C}$
- Robuste Materialien aus schlagfestem Vestamid
- Genormte Schnittstellen zu den Schwenkantrieben
- LED-Anzeigen zur Diagnose vor Ort
- AS-Interface als sicheres Übertragungsprotokoll

Montagefreundlich

- Direkt montierbar auf den Schwenkantrieben (Copar DRD, Sypar DAPS)
- Komplett montierte und geprüfte Einheit
- Minimierter Aufwand bei Auswahl, Bestellung, Montage, Inbetriebnahme
- Kann nachträglich in bestehende AS-Interface Netzwerke integriert werden
- Verpolungssicherer Anschluss am AS-Interface dank geometrisch codiertem Flachkabel
- Einfache Einstellung der Schaltpunkte
- Durch vereinfachte Montage und Inbetriebnahme besonders wirtschaftlich

AS-Interface® Komponenten

Sensorbox als intelligenter Signalgeber – Überblick

Allgemeine Funktion

- **Integrierte Eingänge:**
Die Sensorbox wandelt die mechanischen Signale der Endlagen von pneumatischen Stellantrieben in elektrische Signale um und stellt sie als Eingangssignale für das AS-Interface zur Verfügung.
- **Ansteuerung Magnetventil:**
Mit einem Ausgang (24 V DC, 2,6 W) kann ein Magnetventil angesteuert werden. Der Ausgang ist bereits mit einem vorkonfektionierten Kabel für das Steckerbild MF (Industriestandard nach DIN 43 650) bestückt – eben Festo plug and work™
- **Vernetzungskonzepte:**
Moderne Anlagen und Prozesse werden vernetzt und kommunizieren alle Daten über geeignete Netzwerke. Daten von der Aktor-Sensor-Ebene werden über das AS-Interface kostengünstig und flexibel erfasst, verdichtet, übertragen und sofern erforderlich, an höhere Feldbussysteme weitergeleitet.
- **Bewährte Komponenten:**
Innerhalb der Sensorbox finden Komponenten und Bauteile führender Hersteller Platz. Die Vorteile liegen im aufeinander abgestimmten Zusammenspiel und der ganzheitlichen Lösung.

Anschluss an das AS-Interface

Die Versorgung der Elektronik, der Sensoren und des Ausgangs geschieht ausschließlich über das gelbe Flachkabel des AS-Interface. Dieser Flachkabelanschluss ist verpolungssicher kodiert.

Die Sensorbox ist durch ID-Code F_H und den IO-Code D_H eindeutig beschrieben.

Aufbau IO-Code D_H

D3	D2	D1	D0
E	E	E	A

Auf Datenbit D2 wird der Sensor 1 „Auf“ zurückgemeldet, auf D3 der Sensor 2 „Zu“ (Beispiel für rechtsdrehende Antriebe). D1 ist ungenutzt.

Mit dem Datenbit D0 wird der Ausgang gesetzt und das angeschlossene Magnetventil geschaltet.

Allgemeine Technische Daten		
Typ		DAPZ-SB-I-30DC-DSAM-RO
Signalgeber	Ausführung	Doppelinitiator mit Öffnerfunktion nach NAMUR (DIN 19234)
	Fabrikat	Pepperl & Fuchs
	Typ	NCN3-25F-N4
	Schaltgenauigkeit	Kleiner 0,5°
	Lebensdauer	Minimale Lebensdauer des Schalters: 2x 10 ⁵ Zyklen
	Kurzschlussfest	Ja
Schnittstelle zum Antrieb		NAMUR-Norm VDI/VDE 3845
Ausgang	Anschlusstechnik	Magnetstecker
	Nennspannung [V DC]	24
	Toleranz	+10/-15 %
	Restwelligkeit	Nach AS-Interface Spezifikation, abhängig vom Netzteil
	Stromaufnahme [mA]	Max. 120
	Kurzschlussfest	Abgesichert durch Strombegrenzung
	Anschlussleitung	PVC Kabel, Magnetstecker bereits angeschlossen
	Kabellänge [cm]	30
	Kabeltyp	3x 0,5 mm ²
	Anschluss Ventile	F-Spule DIN 43650, Bauform Industriestandard
	Watchdog-Funktion	Keine
Versorgungsspannung		Versorgung der Elektronik, Sensoren und des Ausgangs über gelbes Flachkabel am AS-Interface Anschluss
AS-Interface-Anschluss	Anschlusstechnik	AS-Interface Flachkabel-Stecker (im Lieferumfang)
	Spannungsbereich [V DC]	26,5 ... 31,6, verpolungssicher
	Restwelligkeit [mVss]	20
	Stromaufnahme [mA]	Max. 12 Elektronik • Plus 2-Leiter-Sensor 4 • Plus geschalteter Ausgang (abhängig vom Magnetventil, max. 120)
LED-Anzeigen	Ausgang	Keine, leuchtende Dichtung an Magnetspule möglich (auf Anfrage)
	Eingänge	2x Gelb
	ASI-LED	Grün
Allgemeine Angaben	Schutzart (nach EN 60529)	Sensor IP67, Gehäuse IP65
	Elektromagnetische Verträglichkeit	AS-Interface Elektronik und Initiator: EN 60947-5-2; NE21
	CE-Zeichen	Ja
	Temperaturbereich [°C]	Betrieb: -25 ... +85
	Werkstoffe	• Dichtung Ethylen-Propylenkautschuk • Gehäusesockel Polyamid schwarz • Gehäusedeckel Polycarbonat transparent (Polyamid schwarz oder Aluminium vernickelt auf Anfrage) • Schaltwelle Polyacetal • Universal-Konsole Polyamid
	Korrosionsbeständigkeit KBK ¹⁾	3
	Abmessungen [mm]	ca. 146 x 64 x 74 (ohne Konsole)
	Gewicht [g]	450
AS-Interface-Daten	ID-Code	F _H
	IO-Code	D _H
	Profil	S-D.F

1) Korrosionsbeständigkeitsklasse 3 nach Festo Norm 940 070
Bauteile mit starker Korrosionsbeanspruchung. Außenliegende sichtbare Teile im direkten Kontakt zur umgebenden industriellen Atmosphäre bzw. Medien, wie Lösungsmittel und Reiniger, mit vorrangig funktioneller Anforderung an die Oberfläche.

Abmessungen

Download CAD-Daten → www.festo.com

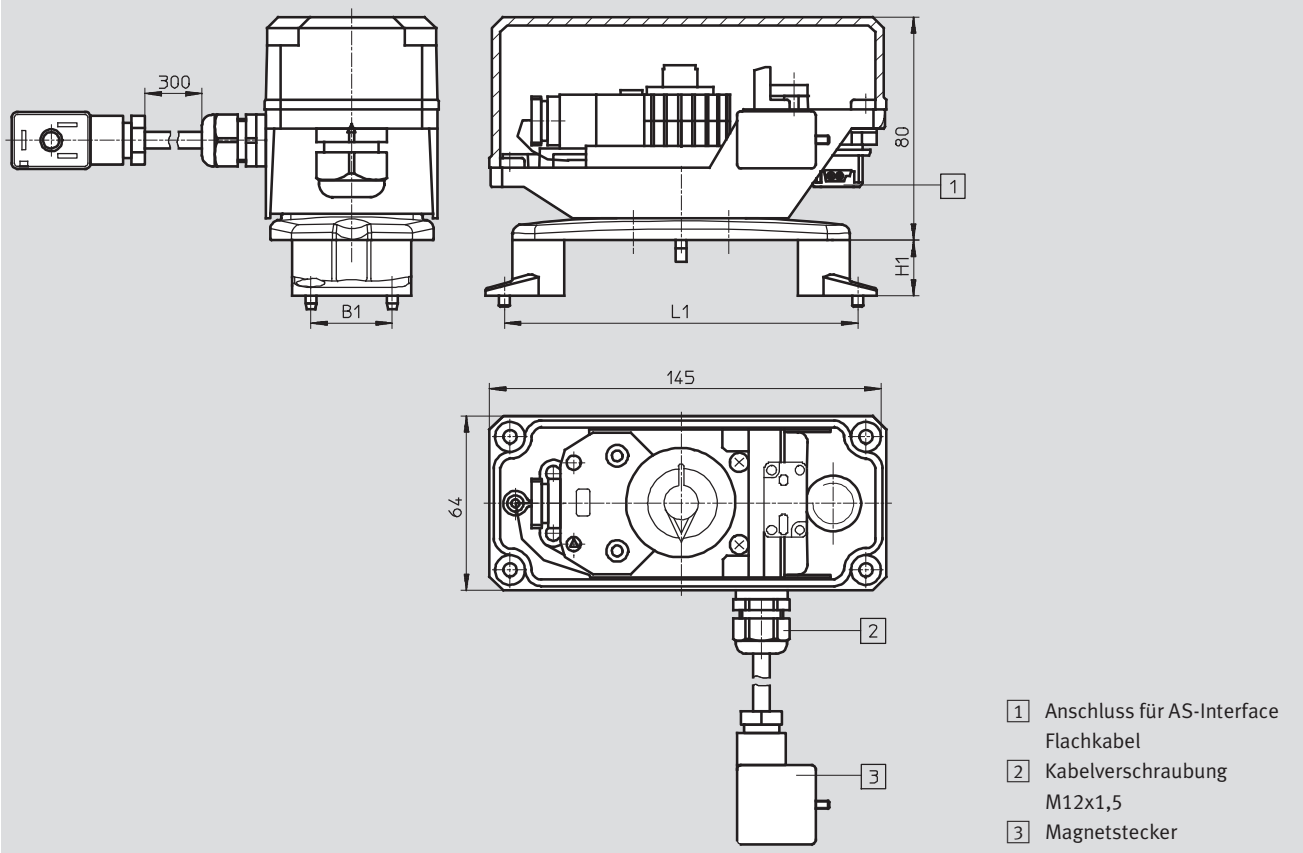

- 1 Anschluss für AS-Interface Flachkabel
- 2 Kabelverschraubung M12x1,5
- 3 Magnetstecker







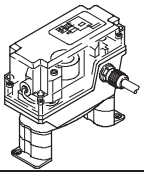
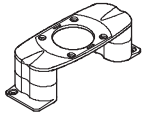
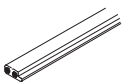

Montage der FüÙe nach innen			
	B1	L1	H1
FuÙ 20	30	80	20
FuÙ 30	30	80	30

Montage der FüÙe nach auÙen			
	B1	L1	H1
FuÙ 20	30	130	20
FuÙ 30	30	130	30

AS-Interface® Komponenten

Sensorbox als intelligenter Signalgeber – Überblick

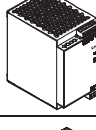
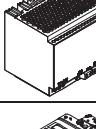
FESTO

Bestellangaben				
	Benennung		Teile-Nr.	Typ
DAPZ-... Sensorbox				
	Endtasteranbau mit integrierter Ventilansteuerung		534473	DAPZ-SB-I-30DC-DSAM-RO
DAPZ-... Montage				
	Befestigungskonsole	50x25 / WH 20 mm	534477	DAPZ-SBZ-F50-RO
		130x30 / WH 30 mm	534478	DAPZ-SBZ-K0-RO
		130x30 / WH 30 mm	534479	DAPZ-SBZ-K3-RO
Busanschluss				
	AS-Interface Flachkabel gelb	100 m	18940	KASI-1,5-Y-100
	AS-Interface Flachkabelverteiler	Kabel drehend	18786	ASI-KVT-FK
	Kabel symmetrisch	Kabel symmetrisch	18797	ASI-KVT-FK-S
	Kabelkappe für Flachkabel (Lieferumfang 50 Stück)		18787	ASI-KK-FK
	Kabeltülle (Lieferumfang 20 Stück)		165593	ASI-KT-FK
Sonstiges				
	Primär getaktete, modulare Stromversorgung ASI Stromversorgung 4,8 A		547869	SVG-1/230VAC-ASI-5A
	Primär getaktete, modulare Stromversorgung 24 VDC Stromversorgung 5 A		547867	SVG-1/230-24VDC-5A
	Primär getaktete, modulare Stromversorgung 24 VDC Stromversorgung 10 A		547868	SVG-1/230-24VDC-10A
	Adressiergerät		18959	ASI-PRG-ADR
	Adressierleitung		18960	KASI-ADR

AS-Interface® Komponenten

Zubehör

FESTO

AS-Interface – Lieferübersicht						
Benennung	Typ	CPV-ASI	MPA-ASI	ASI-EVA	ASI-EA	VTSA/ VTSA-F
Busanschluss						
AS-Interface Flachkabel gelb, 100 m	KASI-1,5-Y-100	■	■	■	■	■
AS-Interface Flachkabel schwarz, 100 m	KASI-1,5-Z-100	■	■	■	■	■
Flachkabel-Dose ¹⁾	ASI-SD-FK	■	■	■	–	■
Flachkabel-Dose, 180° gedreht ¹⁾	ASI-SD-FK180	■	–	■	–	–
Flachkabel-Blindstecker ¹⁾	ASI-SD-FK-BL	■	–	■	–	–
AS-Interface Flachkabelverteiler, Kabel drehend	ASI-KVT-FK	■	■	■	–	■
AS-Interface Flachkabelverteiler, Kabel symmetrisch	ASI-KVT-FK-S	■	■	■	–	■
Kabelkappe für Flachkabel (Lieferumfang 50 Stück)	ASI-KK-FK	■	■	■	■	■
Kabeltülle (Lieferumfang 20 Stück)	ASI-KT-FK	■	■	■	■	■
M12-Dose für Flachkabel, mit PG13,5	ASI-SD-PG-M12	–	■	–	■	■
M12-Dose für Rundkabel, mit PG9	FBSD-GD-9-5POL	–	■	–	■	■
Kabelverteiler						
AS-Interface Daten und Lastspannungsversorgung auf 2x Dose M12, 4-polig	ASI-KVT-FKx2-M12	–	■	–	■	■
AS-Interface Daten oder Lastspannungsversorgung auf Dose M12, 4-polig	ASI-SD-FK-M12	–	■	–	■	■
AS-Interface Daten auf Dose M12, 4-polig	NEFU-X22F-M12G4	–	■	–	■	■
AS-Interface Daten und Lastspannungsversorgung auf Dose M12, 4-polig	NEFU-X24F-M12G4	–	■	–	■	■
AS-Interface Daten und Lastspannungsversorgung auf Dose M12, 4-polig, Kabellänge 1 m	NEFU-X24F-1-M12G4	–	■	–	■	■
Sensorstecker						
Sensorstecker gerade, M12, 5-polig, PG7	SEA-M12-5GS-PG7	–	■	■	■	■
Sensorstecker gerade, M12, 4-polig, PG7	SEA-GS-7	–	■	■	■	■
Sensorstecker gerade, M12, PG9	SEA-GS-9	–	■	■	■	–
Sensorstecker gewinkelt, M12, 4-polig	SEA-M12-4WD-PG7	–	–	■	■	–
Sensorstecker 4-polig, M12, für 2,5 mm Kabel Ø	SEA-4GS-7-2,5	–	■	■	■	■
Sensorstecker gerade, M8, schraubbar, 3-polig	SEA-3GS-M8-S	■	■	–	■	■
Sensorstecker gerade, M8, lötlbar, 3-polig	SEA-GS-M8	■	■	–	■	■
Sensorstecker Schnellanschluss, 4-polig	SEA-GS-HAR-4POL	–	■	–	–	■
Stecker Sub-D, 25-polig	SD-SUB-D-ST25	–	■	–	–	■
Schutzkappe M12	ISK-M12	–	■	■	■	■
Schutzkappe M8	ISK-M8	■	■	–	■	■
DUO-Stecker						
DUO-Stecker M12, für 2 Kabel, 5-polig	SEA-5GS-11-DUO	–	■	■	■	■
DUO-Stecker M12, für 2 Kabel, 4-polig	SEA-GS-11-DUO	–	■	■	■	■
T-Steckverbindung						
M12, 5-polig	NEDU-M12D5-M12T4	–	■	■	■	■
M8, 3-polig auf M12, 4-polig	NEDU-M8D3-M12T4	–	■	■	■	■
T-Adapter für DH-485, M12 5-polig	FB-TA-M12-5POL	–	–	–	■	–

1) pro ASI-EVA sind zwei Flachkabelanschlüsse anzuschließen oder abzudecken

AS-Interface® Komponenten

FESTO

Zubehör

AS-Interface – Lieferübersicht						
Benennung	Typ	CPV-ASI	MPA-ASI	ASI-EVA	ASI-EA	VTSA/ VTSA-F
Verbindungsleitung						
Baukasten für beliebige Verbindungsleitungen	NEBU-...	■	■	■	■	■
für AS-Interface , M12 5-polig auf M12 4-polig	NEBU-M12G5-F-0.2-M12G4	-	■	■	■	
gerader Stecker M12, 5-polig Winkeldose Bauform B für F-Spule, 0,5m	NEBV-B2W3P-F-0,5-M12G5	-	-	-	■	-
gerader Stecker M12, 5-polig Winkeldose Bauform B für F-Spule, 2,5m	NEBV-B2W3P-F-2,5-M12G5	-	-	-	■	-
gerader Stecker M12, 5-polig Winkeldose Bauform C für EB-Spule, 0,5m	NEBV-C1W3P-F-0,5-M12G5	-	-	-	■	-
gerader Stecker M12, 5-polig Winkeldose Bauform C für EB-Spule, 2,5m	NEBV-C1W3P-F-2,5-M12G5	-	-	-	■	-
gerader Stecker M12, 5-polig Winkeldose Bauform KMYZ-9 für ZC-Spule, 0,5m	NEBV-Z2W2P-0,5-M12G5	-	-	-	■	-
gerader Stecker M12, 5-polig Winkeldose Bauform KMYZ-9 für ZC-Spule, 2,5m	NEBV-Z2W2P-2,5-M12G5	-	-	-	■	-
gerader Stecker, Winkeldose M12 4-polig, 1 m	KM12-M12-GSWD-1-4	-	■	■	■	■
gerader Stecker, gerade Dose M12 4-polig, 2,5 m	KM12-M12-GSGD-2,5	-	■	■	■	■
gerader Stecker, gerade Dose M12, 4-polig, 5 m	KM12-M12-GSGD-5	-	■	■	■	■
gerader Stecker, gerade Dose M8, 3-polig 0,5m	KM8-M8-GSGD-0,5	■	■	-	■	■
gerader Stecker, gerade Dose M8, 3-polig 1,0m	KM8-M8-GSGD-1	■	■	-	■	■
gerader Stecker, gerade Dose M8, 3-polig 2,5m	KM8-M8-GSGD-2,5	■	■	-	■	■
gerader Stecker, gerade Dose M8, 3-polig 5 m	KM8-M8-GSGD-5	■	■	-	■	■
gerade Dose, gerader Stecker M12, 8-polig	KM12-8GD8GS-2-PU	-	-	■	-	-
DUO-Leitung, M12 auf 2x M8, 2x gerade Dose	KM12-DUO-M8-GDGD	-	■	■	■	■
DUO-Leitung, M12 auf 2x M8, 2x gerade/gewinkelte Dose	KM12-DUO-M8-GDWD	-	■	■	■	■
DUO-Leitung, M12 auf 2x M8, 2x gewinkelte Dose	KM12-DUO-M8-WDWD	-	■	■	■	■

AS-Interface® Komponenten

Zubehör

FESTO

AS-Interface – Lieferübersicht						
Benennung	Typ	CPV-ASI	MPA-ASI	ASI-EVA	ASI-EA	VTSA/ VTSA-F
Sonstiges						
Primär getaktete, modulare Stromversorgung ASI-Stromversorgung 5 A	SVG1/230VAC-ASI-5A	■	■	■	■	■
Primär getaktete, modulare Stromversorgung 24 V DC-Stromversorgung 5 A	SVG1/230VAC-24VDC-5A	■	■	■	■	■
Primär getaktete, modulare Stromversorgung 24 V DC-Stromversorgung 10 A	SVG1/230VAC-24VDC-10A	■	■	■	■	■
Adressiergerät	ASI-PRG-ADR	■	■	■	■	■
Adressierleitung	KASI-ADR	■	■	■	■	■
Bezeichnungsschilder						
Bezeichnungsschilder 6x10 im Rahmen (64 Stück)	IBS 6x10	■	■	■	–	–
Bezeichnungsschilder 8x20 im Rahmen (20 Stück)	IBS 8x20	–	–	–	■	–
Bezeichnungsschilder 9x20 im Rahmen (20 Stück)	IBS 9x20	■	–	–	–	–
Schilderträger für Anschlussblock, transparent, für Papierfolienschild	VMPA1-ST-1-4	–	■	–	–	–
Schilderträger für Anschlussblock, 4fach, für IBS 6x10	VMPA1-ST-1-4	–	■	–	–	–
Schilderträger aufklippbar auf Ventildeckel (5 Stück)	ASCF-T-S6	–	–	–	–	■
Schilderträger für Anschlussblöcke (5 Stück)	ASCF-M-S6	–	–	–	–	■
Montagematerial						
Hutschienebefestigung (Montage-Set)	CP-TS-HS35	–	–	■	■	–
Hutschienebefestigung	CPX-CPA-BG-NRH	–	■	–	–	■
Hutschienebefestigung	CPV10/14-VI-BG-NRH-35, CPV18-VI-BG-NRH-35	■	–	–	–	–
Hutschiene nach EN 60715	NRH-35-2000	■	■	■	■	■
Befestigungswinkel	VMPA-BG-RW	–	■	–	–	–



Netzteil – SVG-1/230VAC_...

Primär getaktete, modulare Stromversorgung mit integrierter Datenentkopplung. Die Stromversorgung dient dem Betrieb von ASI-Systemen. Das erste Gerät erzeugt eine ASI-Gleichspannung von 30,1 V DC und einen Ausgangsstrom von 4,8A. Weitere optionale, Spannungsversorgungen, 24 V DC -wahlweise mit 5A oder 10A Laststrom runden das Angebot ab. Alle Geräte arbeiten mit hoher Konstanz und niedriger Restwelligkeit.

Die Ausgänge der Stromversorgung sind dauerkurzschlussfest. Die Stromversorgung eignet sich sowohl für den Einbau in gekapselten Steuerungen und Schaltschränken sowie der Wandmontage. Der Anschluss erfolgt mittels Zugfederklemmen. Die Anschlüsse sind fingersicher gemäß DIN VDE Teil 100

Nenneneingangsspannung:

- 100 ... 240 VAC
 - AS-i Last: 4,8A
- Optionale Zusatzversorgungen 24 V DC:
- Last 5A oder 10 A



Reparaturservice

Allgemeine Technische Daten				
Typ		SVG-1/230VAC-ASI-5A	SVG-1/230VAC-24VDC-5A	SVG-1/230VAC-24VDC-10A
Mechanisch				
Befestigungsart		Mit Hutschiene		
Einbaulage		Freie Konvektion		
Produktgewicht	[g]	900	830	1300
Elektrisch				
Elektrische Anschlüsse		Federzugklemme		
Eingangsspannungsbereich	[V AC]	100 ... 240		
Eingangsstrom	[A]	2,1 ... 1,0	1,9 ... 0,8	2,8 ... 1,2
Nennausgangsspannung	[V DC]	30,1 ± 1,5%	24 ± 1%	
Netzspannungsfrequenz	[Hz]	45 ... 65		
Nennausgangsstrom	[A]	4,8	5	10
Netzausfallüberbrückung	[ms]	20	20	50

Betriebs- und Umweltbedingungen	
Umgebungstemperatur	[°C] -25 ... +70
Lagertemperatur	[°C] -40 ... +85
Schutzart	IP20
Relative Luftfeuchtigkeit	[%] 95
CE-Zeichen (siehe Konformitätserklärung)	Nach EU-EMV-Richtlinie Nach EU-Niederspannungs-Richtlinie
Zulassung	c UL us - Listed (OL)

 Hinweis

LABS-haltige Werkstoffe enthalten.

Abmessungen

Download CAD-Daten → www.festo.com

SVG-1/230VAC-ASI-5A

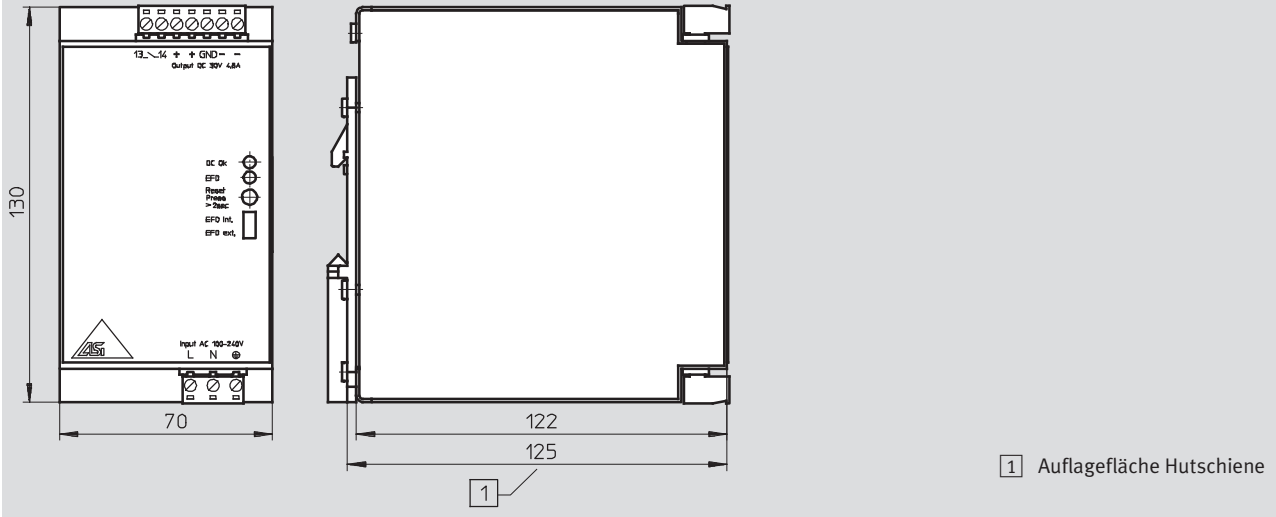

SVG-1/230VAC-24VDC-5A

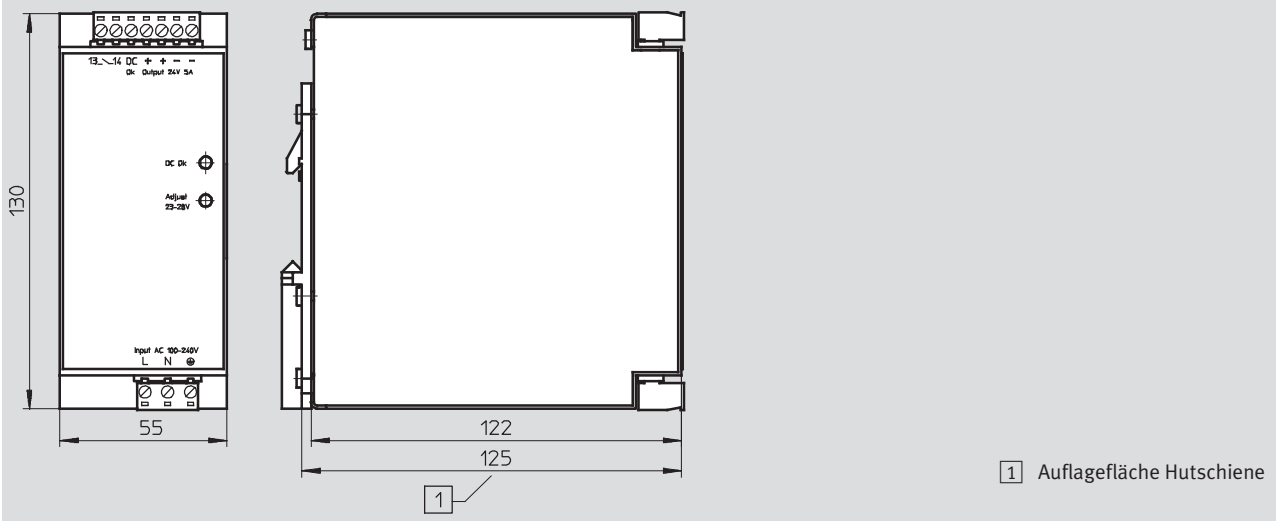

AS-Interface® Komponenten

Zubehör

FESTO

Abmessungen

Download CAD-Daten → www.festo.com

SVG-1/230VAC-24VDC-10A

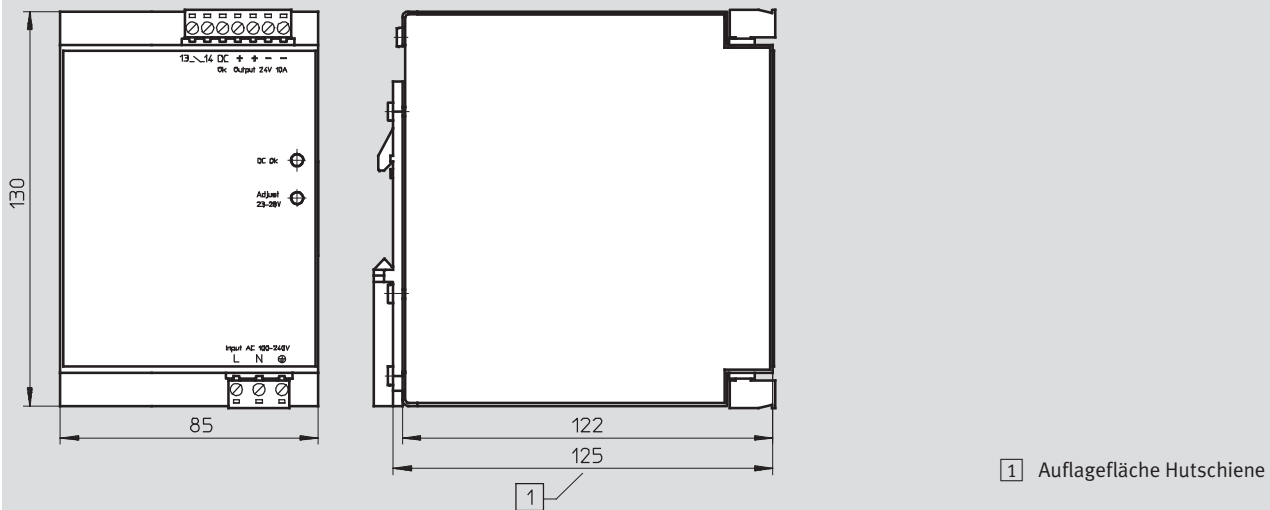



Adressiergerät – ASI-PRG-ADR

Vor der Inbetriebnahme des AS-Interface-Netzes müssen die angeschlossenen Slaves mit ihrer Adresse gekennzeichnet werden. Die Adresse wird in einem Speicher (EEPROM) im Slave abgelegt. Für die Zuordnung der Adresse wird der Slave an das Adressiergerät angeschlossen. Die Adressierung ist einfach und wird über 5 Tasten durchgeführt. Wesentliche Vorteile sind:

- Kompakte Bauform
- Adressieren direkt vor Ort
- Unterstützt AS-Interface Spezifikation C.S.2.1
- Mit dem Adressiergerät nach SPEC V2.1 ist es möglich, das AS-Interface von jedem beliebigen Punkt im Netzwerk aus zu scannen. An allen angeschlossenen Teilnehmern lassen sich:
 - Slave Adressen lesen/ändern
 - ID- und IO-Codes auslesen
 - Parameter lesen/ändern
 - E/A Daten lesen und schreiben (Ausgänge setzen)
- Fehlermeldungen auslesen und schnell erkennen
- Unabhängig von Spannungsquellen
- Akku-Betrieb
- Einfaches Ablesen von Fehlercodes
- LCD-Anzeige
- Sicher
 - kurzschlussfest
 - überlastfest

Universeller Adapteranschluss passend für viele AS-Interface Slaves. Zusätzliches Adressierleitung für Slaves mit M12-Rundstecker oder Flachkabeldose optional erhältlich.

AS-Interface® Komponenten

Zubehör

FESTO

Allgemeine Technische Daten

Typ	ASI-PRG-ADR	
Anzeige	LCD-Display	
Tastatur	Folientastatur mit 5 Tasten	
Stromversorgung	Über Akku (Ladezeit ca. 14 h)	
Ladegerät	[V AC]	230
Betriebsdauer	> 250 Lese-/Schreibvorgänge oder 8 h	
Betriebstemperatur	[°C]	0 ... +50
Lagertemperatur	[°C]	-20 ... +55
Schutzart	IP20	
Abmessungen	[mm]	80 x 210 x 30
Gewicht	[g]	275

Abmessungen

Download CAD-Daten → www.festo.com

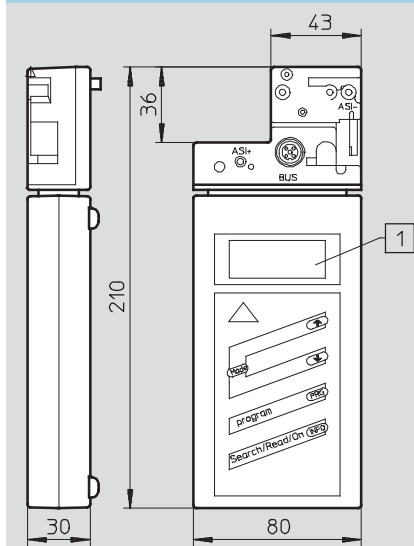

1 LCD-Anzeige, Ziffernhöhe
13 mm

-  - Hinweis
Information zur Adressierlei-
tung
→ 110

Übersicht Kabel

Adressierleitung – KASI-ADR

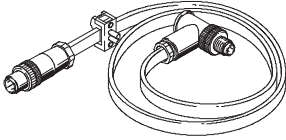

Mit dem als Zubehör verfügbaren Adressierleitung ASI-ADR lassen sich beliebige Slaves adressieren, entweder direkt über den Flachkabelanschluss (FK) oder den

- M12-Anschluss (M12):
- Einzelventilanschaltung (FK)
 - Kompakte EA-Module (M12)
 - CPV-Ventilinseln (FK)

- SPC11 Soft-Stop (FK)
- DLP-VSE Vorortsteuerung (KF)
- DAPZ Sensorbox (Kabel)

Flachkabel – KASI-1,5-...-100

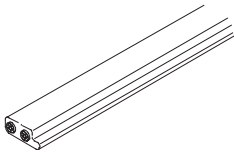

KASI-1,5-Y-100 (gelb)
KASI-1,5-Z-100 (schwarz)

Das Flachbandkabel ist zweiadrig ausgeführt. Die Codierleiste verhindert eine Verpolung des Kabels.

Der Anschluss von Teilnehmern des AS-Interface-Netzes an das Flachkabel wird mittels Durchdringungstechnik durch Kontaktstifte vorgenommen – ohne Abisolierung der Kabel- und Aderummantelung.

Das gelbe Kabel wird vorzugsweise für das AS-Interface-Netz verwendet, das schwarze für die Zusatzversorgung.

Verbindungsleitung NEBU-M12...-M12...

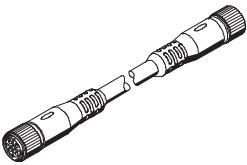

Die Rundkabel sind 4-adrig ausgeführt und gegen Verpolung geschützt. Standardisierte Anschlusstechnik ersetzt das gelbe/schwarze AS-Interface-Kabel durch eine gemeinsame Leitung.

- Feste Längen: 0,2 m, 1 m, 2,5 m und 5 m ab Lager
- Baukasten NEBU für beliebige Verbindungsleitungen

 Hinweis

Definieren Sie Ihre Verbindungsleitung selbst. Wählen Sie M8 (3- oder 4-polig) oder M12 (4- oder 5-polig) auf jeder Seite nach Wunsch und geben Sie die gewünschte Leitungslänge und Qualität vor – Festo liefert maßgeschneidert.

→ www.festo.com

Flachkabeltülle – ASI-KT-FK



Zur Isolierung und Abdichtung des AS-Interface-Kabels am Strangende

- Schutzart IP65
- Schrumpft durch Erwärmen (Heißluftgerät o. ä.)

Kabelkappe – ASI-KK-FK

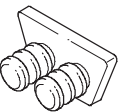

Zur Isolierung und Abdichtung des AS-Interface-Kabels am Strangende

- Schutzart IP65

Abmessungen

Download CAD-Daten → www.festo.com

Adressierleitung – KASI-ADR

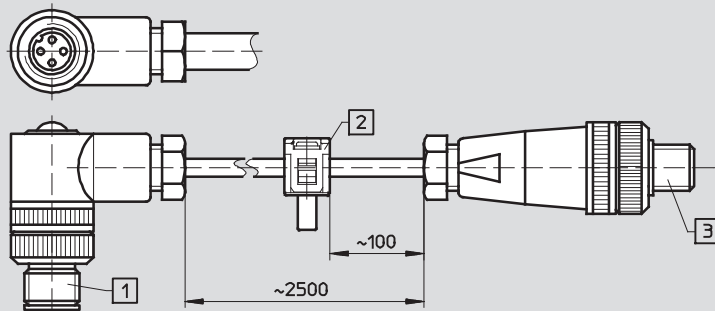

- 1 Rundsteckverbinder für Anschluss an Adressiergerät
- 2 Flachkabeldose für Anschluss von Teilnehmern des AS-Interface-Netzes mit steckbarem Anschluss
- 3 Flachkabeldose mit M12-Anschlussstecker für Teilnehmer des AS-Interface-Netzes mit M12-Schnittstelle

Flachkabel – KASI-1,5...-100

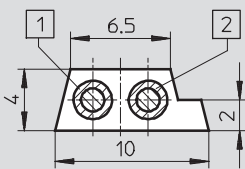

- 1 blau (-)
- 2 braun (+)

Flachkabeltülle – ASI-KT-FK

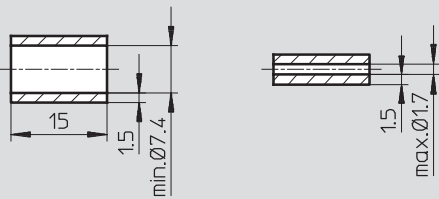

Kabelkappe – ASI-KK-FK

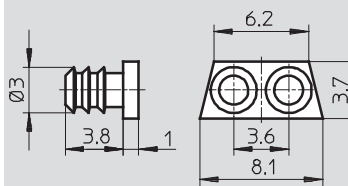

Verbindungsleitung – NEBU-M12G5-F-0,2-M12G4

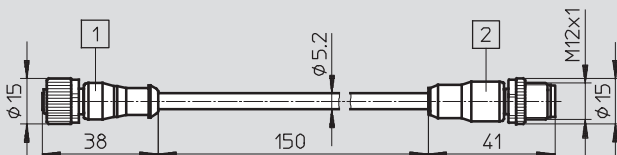

- 1 Dose M12 gerade
- 2 Stecker M12 gerade

Beschaltung (Blick auf Dose/Stecker)

NEBU-M12G5-F-0,2-M12G4

Stecker	Pin	Aderfarbe/Beschaltung	Pin	Dose
	1	Braun/ASI +	1	
	2	Weiss/0 V Last	2	
	3	Blau/ASI -	3	
	4	Schwarz/24 V Last	4	

Übersicht Anschlusskomponenten

Flachkabeldose

Flachkabeldose zum Anschluss von Teilnehmern des AS-Interface-Netzes an das Flachkabel.

Die Verbindung ist lösbar. Die Kabeldose ist verpolungssicher.

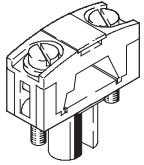

ASI-SD-FK

Flachkabeldose für CPV-Ventilinseln, ASI-EVA.

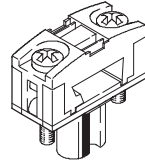

ASI-SD-FK180

Durchführung des Flachkabels in der Version FK180 über Kopf.

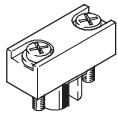

ASI-SD-FK-BL

Blindstopfen zum Verschließen ungenutzter Anschlüsse für Flachkabel Dosen.

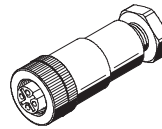

ASI-SD-PG-M12

Flachkabeldose mit M12-Anschluss und spezieller Dichtung für das Flachkabel in einer PG-Verschraubung. Für kompaktes Eingangsmodul (ASI-8DI-M8-3POL).

Flachkabelverteiler

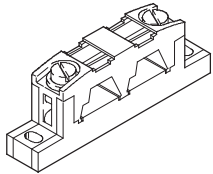

ASI-KVT-FK

Flachkabelverteiler drehend, zum Verzweigen des Flachkabels zu Teilnehmern des AS-Interface-Netzes an jeder beliebigen Stelle des Flachbandkabel.

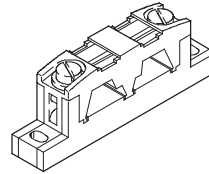

ASI-KVT-FK-S

Flachkabelverteiler symmetrisch: Durch diesen Verteiler kann beim Wechsel von einem zum anderen Kabel die Profilmase um 180° gedreht werden. Damit kann das Legen einer Schlaufe vermieden werden. Zum Verschließen der Kabelenden sind im Lieferumfang drei Kabelkappen enthalten.

Kabelverteiler

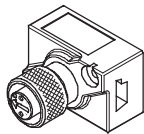

ASI-SD-FK-M12

Flachkabeldose mit M12-Anschluss zur Durchführung des Flachkabels. Abgangsrichtung 90° drehbar. Steckbar auf 4- und 5-polige Schnittstellen. Angegeschlossen sind Pin 1 und 3 (gelbe AS-Interface-Leitung). Für kompaktes Eingangsmodul (ASI-8DI-M8-3POL).

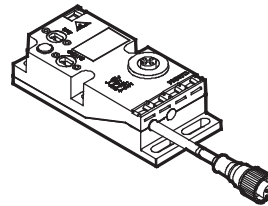

ASI-KVT-FKx2-M12

Der Flachkabelverteiler ist eine passive Baugruppe, die von AS-Interface Flachbandkabel (gelb und optional schwarz) auf M12-4pol-Steckverbinder umkoppelt.

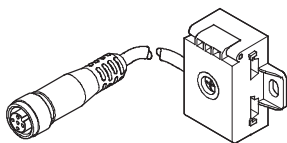

NEFU-X2

Flachkabeldose mit M12-Anschluss zur Durchführung des Flachkabels. Steckbar auf 4- und 5-polige Schnittstellen.

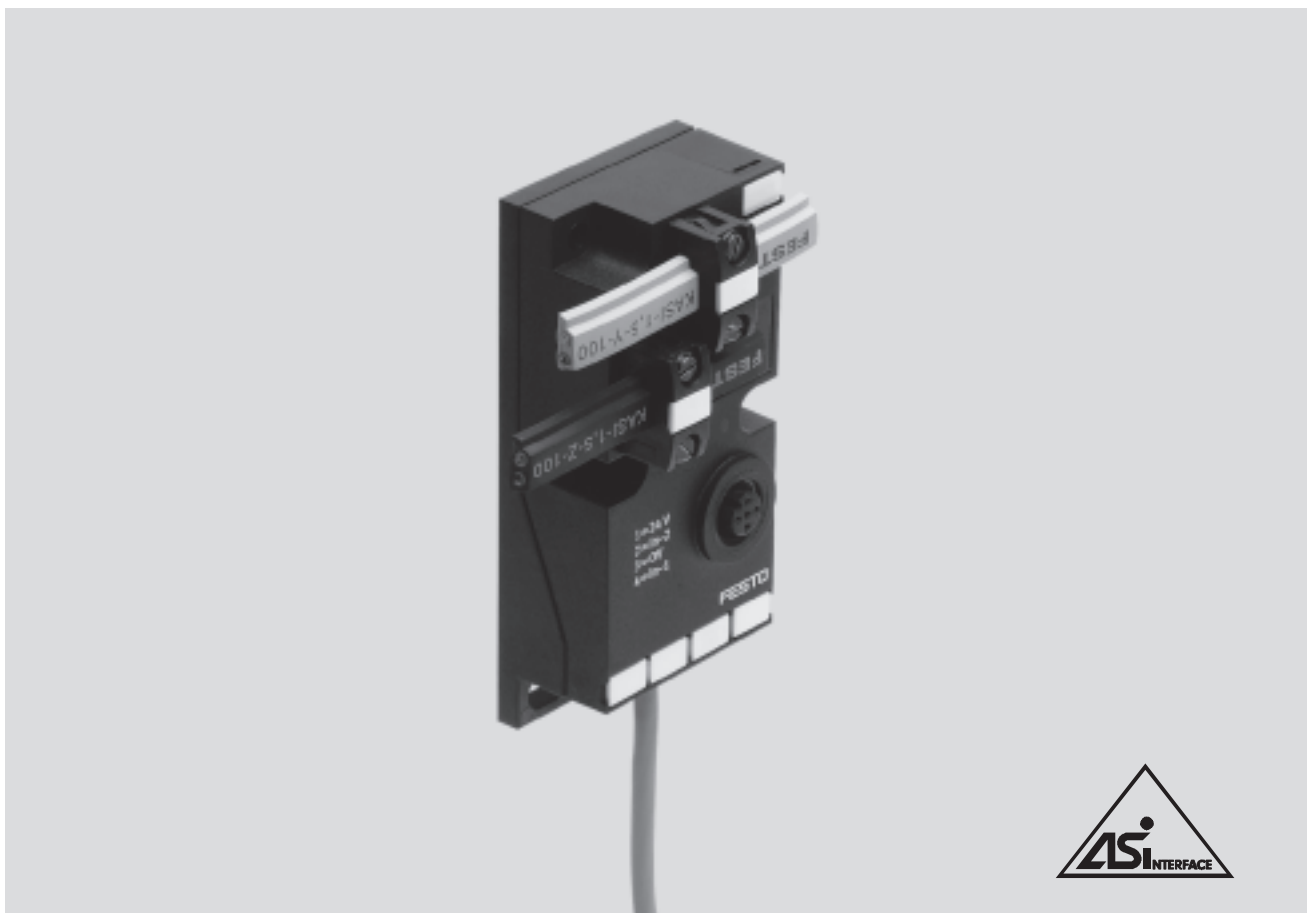

Flachkabelverteiler gelb/schwarz auf 2xM12

ASI-KVT-FKx2-M12

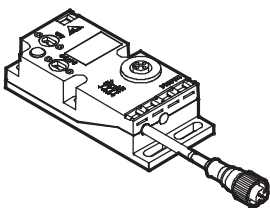

Der Flachkabelverteiler ist eine passive Baugruppe, die von AS-Interface Flachbandkabel (gelb und optional schwarz) auf M12-4pol-Steckverbinder umkoppelt. Der Flachkabelverteiler wird als Zubehör für die kompakten EA-Module eingeführt, passt aber auch zu anderen am

Markt angebotenen Slaves mit genormter M12-Schnittstelle. Vom Gehäuse geht ein ca. 1 m langes, fest angebrachtes Polyurethan-Kabel mit M12 Dose ab. Wahlweise kann über eine im Gehäuse integrierte M12 Dose ein Verlängerungskabel ange-

schlossen werden. Der Flachkabelverteiler ermöglicht damit neue Anschlusstechniken am AS-Interface, hauptsächlich über Rundkabel in Schleppketten oder Umgebungen mit höheren Anforderungen an die Reinigungsfreundlichkeit.

Pinbelegung

AS-Interface und Zusatzspeisung

5-polige M12 Dose und Dose am Kabel

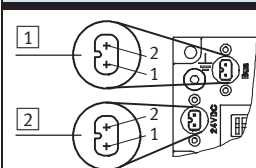

- 1 AS-Interface-Bus
1: + (hellblau)
2: - (braun)
- 2 Zusatzspeisung
1: 0 V
2: + 24 V DC

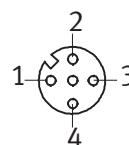

- Pin1: AS-Interface +
- Pin2: 0 V (Zusatzversorgung)
- Pin3: AS-Interface -
- Pin4: +24 V (Zusatzversorgung)
- Pin5: nicht belegt

Abmessungen

Download CAD-Daten → www.festo.com

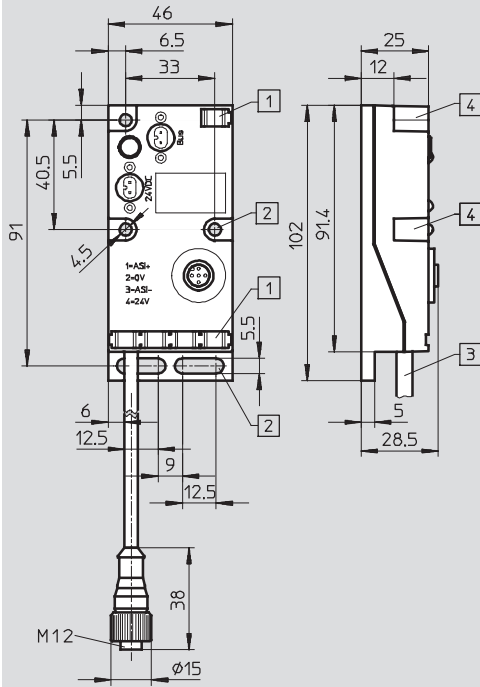

- 1) Befestigungsmöglichkeit für Bezeichnungsschilder
- 2) Befestigungsbohrungen für Flächenmontage
- 3) Kabel PUR-OB 1 000 mm lang
- 4) Befestigungsbohrungen für ITEM-Profile 40 mm oder sonstige Montage

Allgemeine Technische Daten

Typ	ASI-KVT-FKx2-M12	
AS-Interface-Anschluss	Anschlusstechnik	AS-Interface Flachkabel-Stecker (getrennt zu bestellen)
Anschluss	Nennspannung [V DC]	26,5 ... 31,6, verpolungssicher
	Restwelligkeit [mVss]	20
24 V DC Anschluss	Anschlusstechnik	AS-Interface Flachkabel-Stecker (getrennt zu bestellen)
Anschluss	Nennspannung [V DC]	24 (Toleranz abhängig von den angeschlossenen Verbrauchern)
	Restwelligkeit [mVss]	4
Allgemeine Angaben	Schutzart (nach EN 60529)	IP65 (komplett montiert)
	Kabellänge [mm]	1000
	Kabelquerschnitt	4x 0,34 mm ²
	CE-Zeichen	Ja
	Temperaturbereich [°C]	Betrieb: -25 ... +85 Lagerung: -20 ... +70
	relative Luftfeuchtigkeit (nicht kondensierend) [%]	5 ... 90
	Werkstoffe	• Gehäuse: Polyamid • Kabel: Polyurethan
	Korrosionsbeständigkeit KBK ¹⁾	2
	Schockprüfung	Nach DIN IEC 68; +/-30 g bei 11 ms, 15 Zyklen
	Dauerschockprüfung	Nach DIN IEC 68; +/-15 g bei 6 ms, 1000 Zyklen
Schwingprüfung	Nach DIN IEC 68; 0,35 mm bei 10 ... 60 Hz, 5 g bei 60 ... 150 Hz	
Schutz gegen direktes und indirektes Berühren durch	PELV	
Abmessungen [mm]	Ca. 102 x 46 x 28,5	
Gewicht [g]	Ca. 180	

1) Korrosionsbeständigkeitsklasse 2 nach Festo Norm 940 070

Bauteile mit mäßiger Korrosionsbeanspruchung. Außenliegende sichtbare Teile mit vorrangig dekorativer Anforderung an die Oberfläche, die im direkten Kontakt zur umgebenden industriellen Atmosphäre bzw. Medien, wie Kühl- und Schmierstoffe stehen.

Übersicht DUO-Komponenten

DUO-Leitung – KM12-DUO-M8-...

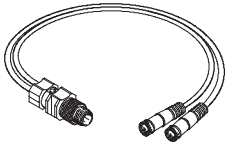

Die DUO-Leitungen fassen jeweils zwei Sensorsignale (2x 3-poliges Kabel) zusammen auf einen 4-poligen Stecker.

Dieser wird auf eine 4- oder 5-polige Eingangsdose einer Ventilinsel, der ASI-EVA oder dem kompakten EA-Modul geführt.

3 Ausführungen

- 1 Stecker gerade, 2 Dosen gerade (GDGD)
- 1 Stecker gerade, 1 Dose gerade, 1 Dose gewinkelt (GDWD)
- 1 Stecker gerade, 2 Dosen gewinkelt (WDWD)

T-Steckverbindung NEDU-...-M12T4

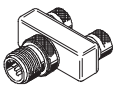

Die Steckverbindungen fassen jeweils zwei Sensor-/Aktuator-signale zusammen auf einen 5-poligen Stecker.

Ausführungen:

- M12-Stecker, 2x Dose M12, 5-polig
- M12-Stecker, 2x Dose M8, 3-polig

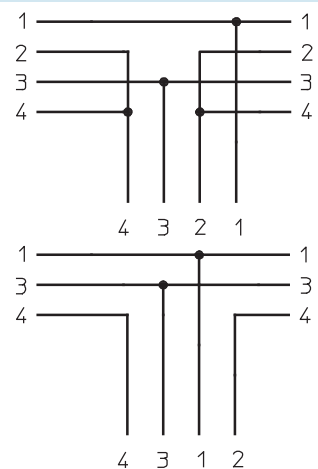

DUO-Stecker – SEA-5GS11-DUO

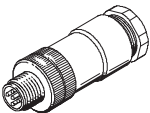

Der DUO-Stecker fasst jeweils zwei Sensor- oder Aktuator-signale/-Kabel günstig in einem Gehäuse zusammen.

Allgemeine Technische Daten – DUO-Leitung

Typ		KM12-DUO-M8-GDGD	KM12-DUO-M8-GDWD	KM12-DUO-M8-WDWD
Kabellänge	[m]	0,5		
Kabelaufbau	[mm ²]	3x 0,25		
Betriebsspannungsbereich	[V AC]	0 ... 60		
	[V DC]	0 ... 75		
Strombelastbarkeit	[A]	Max. 2,8		
Schutzart (gesteckt und geschraubt)		IP67		
Umgebungstemperatur	feste Kabelverlegung	[°C] -30 ... +70		
	bewegliche Kabelverlegung	[°C] -5 ... +70		
Anschluss		M12 → 2x M8		

Übersicht – sonstiges Verbindungsleitungen

Verlängerungskabel – KM-12-M12-GSGD-... etc.

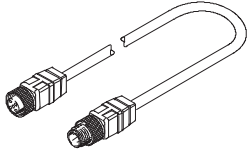

Die Verbindungsleitungen werden als Längenausgleich zwischen einer DUO-Leitung und den Eingängen einer Ventilinsel, ASI-EVA

oder eines kompakten EA-Modul verwendet. Sie sind ferner als AS-Interface-Buskabel für M12-Anschlusstechnik nutzbar.

- 4 Ausführungen
- 0,15 m Länge, 0,34 mm² Durchmesser
 - 1 m Länge, 0,34 mm² Durchmesser
 - 2,5 m Länge, 0,25 mm² Durchmesser
 - 5 m Länge, 0,25 mm² Durchmesser

Allgemeine Technische Daten – Verlängerungskabel

Typ		KM12-M12-GSGD-2,5	KM12-M12-GSGD-5	KM12-M12-GSWD-1-4	NEBU-M12G5-F-0,2-M12G4
Kabellänge	[m]	2,5	5	1	0,15
Kabelaufbau	[mm ²]	4x 0,25		4x 0,34	4x 0,34
Betriebsspannungsbereich	[V AC]	0 ... 60		0 ... 60	–
	[V DC]	0 ... 75		0 ... 75	24
Strombelastbarkeit	[A]	max. 3,8			
Schutzart (gesteckt und geschraubt)		IP67			
Umgebungstemperatur	[°C]				
• Feste Kabelverlegung		–30 ... +70			–5 ... +70
• bewegliche Kabelverlegung		–5 ... +70			–5 ... +70
Anschluss		M12 → M12			

Übersicht – sonstiges Zubehör

Bezeichnungsschilder IBS-...

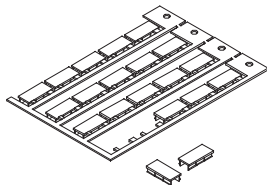

Komfortables Beschriften für

- Flachkabel Dosen
- Flachkabelverteiler
- Einzelventilansaltungen
- Kompakte EA-Module
- CPV-Ventilinseln

Hutschiene NRH-35-2000

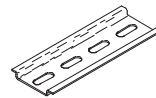







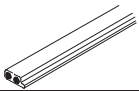
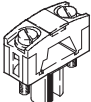
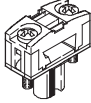

- Für kompakte EA-Module
- CPV-Ventilinseln
- Für Einzelventilansaltungen
- AS-Interface Netzteile



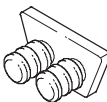

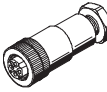
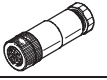
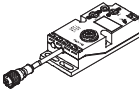
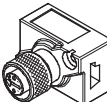

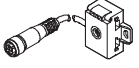
AS-Interface® Komponenten

Zubehör

FESTO

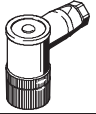
Bestellangaben				
Benennung			Teile-Nr.	Typ
Busanschluss				
	AS-Interface Flachkabel gelb	100 m	18940	KASI-1,5-Y-100
	AS-Interface Flachkabel schwarz	100 m	18941	KASI-1,5-Z-100
	Flachkabel-Dose ¹⁾		18785	ASI-SD-FK
	Flachkabel-Dose ¹⁾	180° gedreht	196089	ASI-SD-FK180
	Flachkabel-Blindstecker		196090	ASI-SD-FK-BL
	AS-Interface Flachkabelverteiler	Kabel drehend	18786	ASI-KVT-FK
	AS-Interface Flachkabelverteiler	Kabel symmetrisch	18797	ASI-KVT-FK-S
	Kabelkappe für Flachkabel (Lieferumfang 50 Stück)		18787	ASI-KK-FK
	Kabeltülle (Lieferumfang 20 Stück)		165593	ASI-KT-FK
	M12-Dose für Flachkabel	mit PG13,5	18789	ASI-SD-PG-M12
	M12-Dose für Rundkabel	mit PG9, 5-polig	18324	FBSD-GD-9-5POL
Kabelverteiler				
	AS-Interface Daten und Lastspannungsversorgung auf 2x Dose M12, 4-polig		527474	ASI-KVT-FKx2-M12
	AS-Interface Daten oder Lastspannungsversorgung auf Dose M12, 4-polig		18788	ASI-SD-FK-M12
	AS-Interface Daten auf Dose M12, 4-polig		572225	NEFU-X22F-M12G4
	AS-Interface Daten und Lastspannungsversorgung auf Dose M12, 4-polig		572226	NEFU-X24F-M12G4
	AS-Interface Daten und Lastspannungsversorgung auf Dose M12, 4-polig, Kabellänge 1 m		572227	NEFU-X24F-1-M12G4

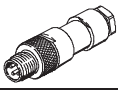
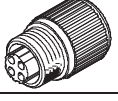
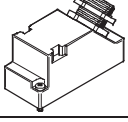

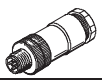
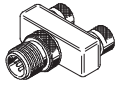
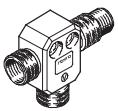
1) pro ASI-EVA sind zwei Flachkabelanschlüsse anzuschließen oder abzudecken

Bestellangaben				
	Benennung		Teile-Nr.	Typ
Sensorstecker				
	Sensorstecker gerade	M12, 5-polig, PG7	175487	SEA-M12-5GS-PG7
	Sensorstecker gerade	M12, 4-polig, PG7	18666	SEA-GS-7
	Sensorstecker gerade	M12, PG9, 4-polig	18778	SEA-GS-9
	Sensorstecker gewinkelt	M12, 4-polig	185498	SEA-M12-4WD-PG7
	Sensorstecker gerade für 2,5 mm Kabel-Ø	M12, 4-polig	192008	SEA-4GS-7-2,5
	Sensorstecker gerade	M8, schraubbar, 3-polig	192009	SEA-3GS-M8-S
	Sensorstecker gerade	M8, lötbar, 3-polig	18696	SEA-GS-M8
	Sensorstecker Harax	4-polig	525928	SEA-GS-HAR-4POL
	Stecker Sub-D	25-polig	527522	SD-SUB-D-ST25
	Schutzkappe (10 Stück)	M12	165592	ISK-M12
		M8	177672	ISK-M8
DUO-Stecker				
	Stecker M12 für 2 Anschlussleitungen	4-polig, PG11	18779	SEA-GS-11-DUO
		5-polig, PG11	192010	SEA-5GS-11-DUO
T-Steckverbindung				
	Stecker M12, 2x Dose M12 5-polig		541596	NEDU-M12D5-M12T4
	Stecker M8 3-polig, auf M12 4-polig		541597	NEDU-M8D3-M12T4
	T-Adapter für DH-485, M12 5-polig		171175	FB-TA-M12-5POL

AS-Interface® Komponenten

Zubehör

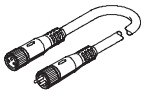
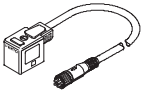
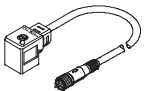
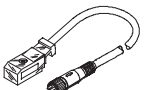
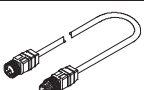
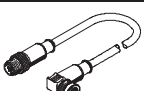
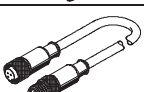
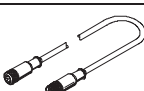



FESTO

Bestellangaben		Benennung	Teile-Nr.	Typ
Verbindungsleitung				
	Baukasten für beliebige Verbindungsleitung → Internet: nebu		–	NEBU-...
	Verbindungsleitung, gerader Stecker, Winkel-dose Bauform B für F-Spule	M12, gerade, 5-polig, 0,5 m	542130	NEBV-B2W3P-F-0,5-M12G5
		M12, gerade, 5-polig, 2,5 m	542133	NEBV-B2W3P-F-2,5-M12G5
	Verbindungsleitung, gerader Stecker, Winkel-dose Bauform C für EB-Spule	M12, gerade, 5-polig, 0,5 m	542131	NEBV-C1W3P-F-0,5-M12G5
		M12, gerade, 5-polig, 2,5 m	542134	NEBV-C1W3P-F-2,5-M12G5
	Verbindungsleitung, gerader Stecker, Winkel-dose Bauform KMYZ-9 für ZC-Spule	M12, gerade, 5-polig, 0,5 m	542132	NEBV-Z2W2P-0,5-M12G5
		M12, gerade, 5-polig, 2,5 m	542135	NEBV-Z2W2P-2,5-M12G5
	Verbindungsleitung, gerader Stecker, gerade Dose	M12, 4-polig/5-polig, 0,2 m	542129	NEBU-M12G5-F-0.2-M12G4
		M12, 4-polig, 2,5 m	18684	KM12-M12-GSGD-2,5
		M12, 4-polig, 5,0 m	18686	KM12-M12-GSGD-5
	Verbindungsleitung, gerader Stecker, gerade Dose	M12, 4-polig, 5,0 m	18686	KM12-M12-GSGD-5
		M12, 4-polig, 1,0 m	185499	KM12 M12-GSWD-1-4
	Verbindungsleitung, gerader Stecker, gerade Dose	M8, 0,5 m	175488	KM8-M8-GSGD-0,5
		M8, 1,0 m	175489	KM8-M8-GSGD-1
		M8, 2,5 m	165610	KM8-M8-GSGD-2,5
		M8, 5,0 m	165611	KM8-M8-GSGD-5
	Verbindungsleitung, gerader Stecker, gerade Dose	M12, 8-polig, 2,0 m	525617	KM12-8GD8GS-2-PU
	DUO-Leitung M12, 4-polig auf 2xM8, 3-polig	2x gerade Dose	18685	KM12-DUO-M8-GDGD
		2x gerade/gewinkelte Dose	18688	KM12-DUO-M8-GDWD
		2x gewinkelte Dose	18687	KM12-DUO-M8-WDWD

AS-Interface® Komponenten

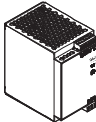
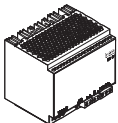
FESTO

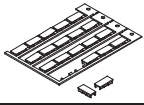
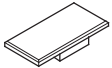
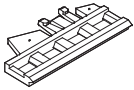
Zubehör

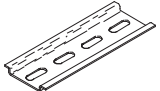
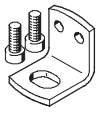
Bestellangaben			
	Benennung	Teile-Nr.	Typ
Sonstiges			
	Primär getaktete, modulare Stromversorgung ASI Stromversorgung 4,8 A	547869	SVG-1/230VAC-ASI-5A
	Primär getaktete, modulare Stromversorgung 24 VDC Stromversorgung 5 A	547867	SVG-1/230-24VDC-5A
	Primär getaktete, modulare Stromversorgung 24 VDC Stromversorgung 10 A	547868	SVG-1/230-24VDC-10A
	Adressiergerät	18959	ASI-PRG-ADR
	Adressierleitung	18960	KASI-ADR
Bezeichnungsschilder			
	Bezeichnungsschilder 8x20 mm, im Rahmen (20 Stück)	539388	IBS-8x20
	Bezeichnungsschilder 6x10 im Rahmen (64 Stück)	18576	IBS 6x10
	Bezeichnungsschilder 9x20 im Rahmen (20 Stück)	18182	IBS 9x20
	Schilderträger für Anschlussblock, transparent, für Papierfolienschild	533362	VMPA1-ST-1-4
	Schilderträger für Anschlussblock, 4fach, für IBS 6x10	544384	VMPA1-ST 2-4
Montagematerial			
	Befestigung, für Hutschiene	170169	CP-TS-HS35
	Befestigung für Hutschiene	526032	CPX-CPA-BG-NRH
	Hutschiene nach EN 60715	35430	NRH-35-2000
	Befestigungswinkel	534416	VMPA-BG-RW