

过滤减压阀 LFR/LFRS, D 系列



FESTO



过滤减压阀 LFR/LFRS, D 系列, 金属结构

FESTO

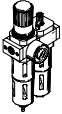
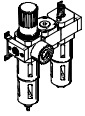
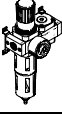
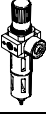
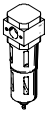
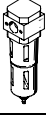
产品范围一览 D 系列 气源处理装置, 金属结构

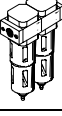
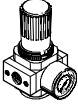
型号	规格	气接口										压力调节范围			过滤等级			
												[bar]			[μ m]			
		M5	M7	G1/8	G1/4	G3/8	G1/2	G3/4	G1	QS4	QS6	0.5 ...	0.5 ...	2.5 ...	0.01	1	5	40
气源处理装置																		
FRC/FRCS 	Micro	■	■	■	-	-	-	-	-	■	■	■	-	-	-	-	■	-
	Mini	-	-	■	■	■	-	-	-	-	-	-	■	-	-	-	■	■
	Midi	-	-	-	■	■	■	■	-	-	-	-	■	-	-	-	■	■
	Maxi	-	-	-	-	-	■	■	■	-	-	-	■	-	-	-	■	■
气源处理装置组合																		
FRC-K 	Micro	-	-	-	-	-	-	-	-	-	-	-	-	-	-	-	-	-
	Mini	-	-	■	■	-	-	-	-	-	-	-	■	■	-	-	-	■
	Midi	-	-	-	■	■	■	-	-	-	-	-	■	■	-	-	-	■
	Maxi	-	-	-	-	-	■	■	-	-	-	-	■	■	-	-	-	■
LFR-K LFRS-K 	Micro	-	-	-	-	-	-	-	-	-	-	-	-	-	-	-	-	-
	Mini	-	-	■	■	-	-	-	-	-	-	-	■	■	-	-	-	■
	Midi	-	-	-	■	■	■	-	-	-	-	-	■	■	-	-	-	■
	Maxi	-	-	-	-	-	■	■	-	-	-	-	■	■	-	-	-	■
单个设备																		
过滤减压阀 LFR/LFRS 	Micro	■	■	■	-	-	-	-	-	■	■	■	-	-	-	-	■	-
	Mini	-	-	■	■	■	-	-	-	-	-	-	■	■	-	-	■	■
	Midi	-	-	-	■	■	■	■	-	-	-	-	■	■	-	-	■	■
	Maxi	-	-	-	-	-	■	■	■	-	-	-	■	■	-	-	■	■
过滤器 LF 	Micro	■	■	■	-	-	-	-	-	■	■	-	-	-	-	-	■	-
	Mini	-	-	■	■	■	-	-	-	-	-	-	-	-	-	-	■	■
	Midi	-	-	-	■	■	■	■	-	-	-	-	-	-	-	-	■	■
	Maxi	-	-	-	-	-	■	■	■	-	-	-	-	-	-	-	■	■
精细和超精细过滤器 LFMA/LFMB 	Micro	-	-	-	-	-	-	-	-	-	-	-	-	-	-	-	-	-
	Mini	-	-	■	■	■	-	-	-	-	-	-	-	-	■	■	-	-
	Midi	-	-	-	■	■	■	■	-	-	-	-	-	-	■	■	-	-
	Maxi	-	-	-	-	-	■	■	■	-	-	-	-	-	■	■	-	-
活性炭过滤器 LFX 	Micro	-	-	-	-	-	-	-	-	-	-	-	-	-	-	-	-	-
	Mini	-	-	■	■	■	-	-	-	-	-	-	-	-	-	-	-	-
	Midi	-	-	-	■	■	■	■	-	-	-	-	-	-	-	-	-	-
	Maxi	-	-	-	-	-	■	■	■	-	-	-	-	-	-	-	-	-
过滤器组合 LFMBA 	Micro	-	-	-	-	-	-	-	-	-	-	-	-	-	-	-	-	-
	Mini	-	-	■	■	■	-	-	-	-	-	-	-	-	■	■	-	-
	Midi	-	-	-	■	■	■	■	-	-	-	-	-	-	■	■	-	-
	Maxi	-	-	-	-	-	■	■	■	-	-	-	-	-	■	■	-	-
减压阀 LR/LRS 	Micro	■	■	■	-	-	-	-	-	■	■	■	-	-	-	-	-	-
	Mini	-	-	■	■	■	-	-	-	-	-	■	■	-	-	-	-	-
	Midi	-	-	-	■	■	■	■	-	-	-	■	■	-	-	-	-	-
	Maxi	-	-	-	-	-	■	■	■	-	-	■	■	-	-	-	-	-

过滤减压阀 LFR/LFRS, D 系列, 金属结构





产品范围一览 D 系列 气源处理装置, 金属结构

型号	规格	滤杯保护罩		冷凝水排放			压力显示		驱动器锁具		电源电压			选项			→ 页码/ Internet
		金属滤杯保护罩	塑料滤杯	手动	半自动	全自动	带压力表	不带压力表	旋转手柄, 带锁定	旋转手柄, 带集成锁具	24 V DC	110 V AC	230 V AC	直动式减压阀, 带集成回流功能	先导式减压阀, 带集成回流功能	压差显示器	
气源处理装置																	
FRC/FRCS	Micro	-	■	■	■	-	■	■	■	-	-	-	-	-	-	-	frc
	Mini	■	-	■	-	■	■	■	■	■	-	-	-	-	-	-	
	Midi	■	-	■	-	■	■	■	■	■	-	-	-	-	-	-	
	Maxi	■	-	■	-	■	■	■	■	■	-	-	-	■	■	-	
气源处理装置组合																	
FRC-K	Micro	-															frc
	Mini	■	-	■	-	■	■	-	■	-	-	-	-	-	-	-	
	Midi	■	-	■	-	■	■	-	■	-	-	-	-	-	-	-	
	Maxi	■	-	■	-	■	■	-	■	-	-	-	-	■	■	-	
LFR-K LFRS-K	Micro	-															lfr
	Mini	■	-	■	-	■	■	-	■	■	■	-	-	-	-	-	
	Midi	■	-	■	-	■	■	-	■	■	■	-	-	-	-	-	
	Maxi	■	-	■	-	■	■	-	■	■	■	-	-	-	■	■	
单个设备																	
过滤减压阀 LFR/LFRS	Micro	-	■	■	■	-	■	■	■	-	-	-	-	-	-	-	6
	Mini	■	-	■	-	■	■	■	■	■	-	-	-	-	-	-	
	Midi	■	-	■	-	■	■	■	■	■	-	-	-	-	-	-	
	Maxi	■	-	■	-	■	■	■	■	■	-	-	-	■	■	-	
过滤器 LF	Micro	-	■	■	■	-	-	-	-	-	-	-	-	-	-	-	lf
	Mini	■	-	■	-	■	-	-	-	-	-	-	-	-	-	-	
	Midi	■	-	■	-	■	-	-	-	-	-	-	-	-	-	-	
	Maxi	■	-	■	-	■	-	-	-	-	-	-	-	-	-	-	
精细和超精细过滤器 LFMA/LFMB	Micro	-															lfma, lfmb
	Mini	■	-	■	-	■	-	-	-	-	-	-	-	-	-	■	
	Midi	■	-	■	-	■	-	-	-	-	-	-	-	-	-	■	
	Maxi	■	-	■	-	■	-	-	-	-	-	-	-	-	-	■	
活性炭过滤器 LFX	Micro	-															lfx
	Mini	■	-	-	-	-	-	-	-	-	-	-	-	-	-	-	
	Midi	■	-	-	-	-	-	-	-	-	-	-	-	-	-	-	
	Maxi	■	-	-	-	-	-	-	-	-	-	-	-	-	-	-	
过滤器组合 LFMBA	Micro	-															lfmba
	Mini	■	-	■	-	■	-	-	-	-	-	-	-	-	-	■	
	Midi	■	-	■	-	■	-	-	-	-	-	-	-	-	-	■	
	Maxi	■	-	■	-	■	-	-	-	-	-	-	-	-	-	■	
减压阀 LR/LRS	Micro	-	-	-	-	-	■	■	■	-	-	-	-	-	-	-	lr
	Mini	-	-	-	-	-	■	■	■	■	-	-	-	■	-	-	
	Midi	-	-	-	-	-	■	■	■	■	-	-	-	■	-	-	
	Maxi	-	-	-	-	-	■	■	■	■	-	-	-	■	■	-	

过滤减压阀 LFR/LFRS, D 系列, 金属结构

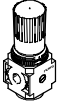
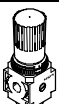
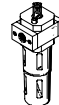
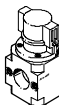
产品范围一览 D 系列 气源处理装置, 金属结构

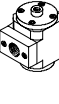
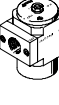
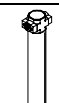
FESTO

型号	规格	气接口										压力调节范围 [bar]		
		M5	M7	G1/8	G1/4	G3/8	G1/2	G3/4	G1	QS4	QS6	0.5 ... 7	0.5 ... 12	
单个设备														
减压阀 LRB/LRBS		Micro	-											
		Mini	-	-	-	■	-	-	-	-	-	-	■	■
		Midi	-	-	-	-	■	-	-	-	-	-	■	■
		Maxi	-											
减压阀组合 LRB-K		Micro	-											
		Mini	-	-	-	■	■	-	-	-	-	-	■	■
		Midi	-	-	-	-	■	■	-	-	-	-	■	■
		Maxi	-											
油雾器 LOE		Micro	■	■	■	-	-	-	-	-	■	■	-	-
		Mini	-	-	■	■	■	-	-	-	-	-	-	-
		Midi	-	-	-	■	■	■	■	-	-	-	-	-
		Maxi	-	-	-	-	-	■	■	■	-	-	-	-
开关阀 HE		Micro	-											
		Mini	-	-	■	■	■	-	-	-	-	-	-	-
		Midi	-	-	-	■	■	■	■	-	-	-	-	-
		Maxi	-	-	-	-	-	■	■	■	-	-	-	-
开关阀, 电动 HEE		Micro	-											
		Mini	-	-	■	■	■	-	-	-	-	-	-	-
		Midi	-	-	-	■	■	■	■	-	-	-	-	-
		Maxi	-	-	-	-	-	■	■	■	-	-	-	-
开关阀, 气动 HEP		Micro	-											
		Mini	-	-	■	■	■	-	-	-	-	-	-	-
		Midi	-	-	-	■	■	■	■	-	-	-	-	-
		Maxi	-	-	-	-	-	■	■	■	-	-	-	-
软启动阀 HEL		Micro	-											
		Mini	-	-	■	■	■	-	-	-	-	-	-	-
		Midi	-	-	-	■	■	■	■	-	-	-	-	-
		Maxi	-	-	-	-	-	■	■	■	-	-	-	-
膜片式空气干燥器 LDM1		Micro	-											
		Mini	-											
		Midi	-											
		Maxi	-	-	-	-	-	■	■	■	-	-	-	-
分支模块 FRM		Micro	-											
		Mini	-	-	■	■	■	-	-	-	-	-	-	-
		Midi	-	-	-	■	■	■	■	-	-	-	-	-
		Maxi	-	-	-	-	-	■	■	■	-	-	-	-
分气模块 FRZ		Micro	-											
		Mini	-	-	-	-	-	-	-	-	-	-	-	-
		Midi	-	-	-	-	-	-	-	-	-	-	-	-
		Maxi	-	-	-	-	-	-	-	-	-	-	-	-

过滤减压阀 LFR/LFRS, D 系列, 金属结构

产品范围一览 D 系列 气源处理装置, 金属结构

型号	规格	滤杯保护罩		压力显示		驱动器锁具		电源电压			选项		→ 页码/ Internet
		金属滤杯保护罩	塑料滤杯	带压力表	不带压力表	旋转手柄, 带锁定	旋转手柄, 带集成锁具	24 V DC	110 V AC	230 V AC	无回流功能	压力开关	
单个设备													
减压阀 LRB/LRBS	Micro	-	-	-	■	■	■	-	-	-	-	-	lrb
	Mini	-	-	-	■	■	■	-	-	-	-	-	
	Midi	-	-	-	■	■	■	-	-	-	-	-	
	Maxi	-	-	-	■	■	■	-	-	-	-	-	
减压阀组合 LRB-K	Micro	-	-	-	■	■	-	-	-	-	-	-	lrb
	Mini	-	-	-	■	■	-	-	-	-	-	-	
	Midi	-	-	-	■	■	-	-	-	-	-	-	
	Maxi	-	-	-	■	■	-	-	-	-	-	-	
油雾器 LOE	Micro	-	■	-	■	-	-	-	-	-	-	-	loe
	Mini	■	-	-	■	-	-	-	-	-	-	-	
	Midi	■	-	-	■	-	-	-	-	-	-	-	
	Maxi	■	-	-	■	-	-	-	-	-	-	-	
开关阀 HE	Micro	-	-	-	■	■	-	-	-	-	-	-	he
	Mini	-	-	-	■	■	-	-	-	-	-	-	
	Midi	-	-	-	■	■	-	-	-	-	-	-	
	Maxi	-	-	-	■	■	-	-	-	-	-	-	
开关阀, 电 动 HEE	Micro	-	-	-	■	-	-	■	■	■	-	-	hee
	Mini	-	-	-	■	-	-	■	■	■	-	-	
	Midi	-	-	-	■	-	-	■	■	■	-	-	
	Maxi	-	-	-	■	-	-	■	■	■	-	-	
开关阀, 气 动 HEP	Micro	-	-	-	■	-	-	-	-	-	-	-	hep
	Mini	-	-	-	■	-	-	-	-	-	-	-	
	Midi	-	-	-	■	-	-	-	-	-	-	-	
	Maxi	-	-	-	■	-	-	-	-	-	-	-	
软启动阀 HEL	Micro	-	-	-	■	-	-	-	-	-	-	-	hel
	Mini	-	-	-	■	-	-	-	-	-	-	-	
	Midi	-	-	-	■	-	-	-	-	-	-	-	
	Maxi	-	-	-	■	-	-	-	-	-	-	-	
膜片式空气 干燥器 LDM1	Micro	-	-	-	-	-	-	-	-	-	-	-	ldm1
	Mini	-	-	-	-	-	-	-	-	-	-	-	
	Midi	-	-	-	-	-	-	-	-	-	-	-	
	Maxi	■	-	-	■	-	-	-	-	-	-	-	
分支模块 FRM	Micro	-	-	-	■	-	-	-	-	-	■	■	frm
	Mini	-	-	-	■	-	-	-	-	-	■	■	
	Midi	-	-	-	■	-	-	-	-	-	■	■	
	Maxi	-	-	-	■	-	-	-	-	-	■	■	
分气模块 FRZ	Micro	-	-	-	■	-	-	-	-	-	-	-	frz
	Mini	-	-	-	■	-	-	-	-	-	-	-	
	Midi	-	-	-	■	-	-	-	-	-	-	-	
	Maxi	-	-	-	■	-	-	-	-	-	-	-	

过滤减压阀 LFR/LFRS, D 系列, 金属结构

外围元件一览

FESTO

Micro

单个单元, 带连接板,
接口规格 G $\frac{1}{8}$, QS4或QS6

单个单元, 不带连接板, 用于气源处理装置组合
壳体上接口规格 M5或M7

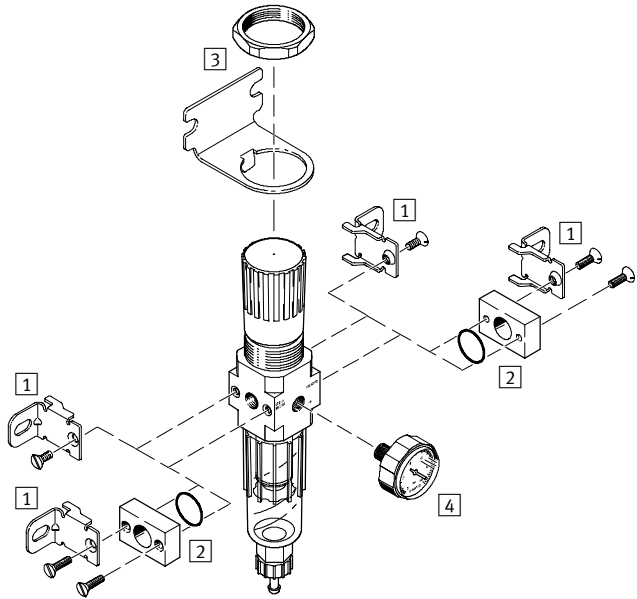
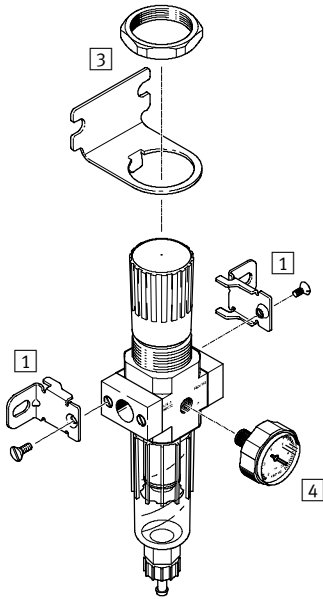

安装附件

	单个设备		组合		→ 页码/ Internet
	带连接板	不带连接板	带连接板	不带连接板	
1 安装支架 HFOE	■	■	■	■	hfoe-d
2 连接板组件 PBL	-	■	-	■	pbl
3 安装支架 HRS	■	■	■	■	hrs-d
4 压力表 MA-27	■	■	■	■	35

过滤减压阀 LFR/LFRS, D 系列, 金属结构

外围元件一览

FESTO

Mini/Midi/Maxi

过滤减压阀 LFR

过滤减压阀 LFRS, 可锁定

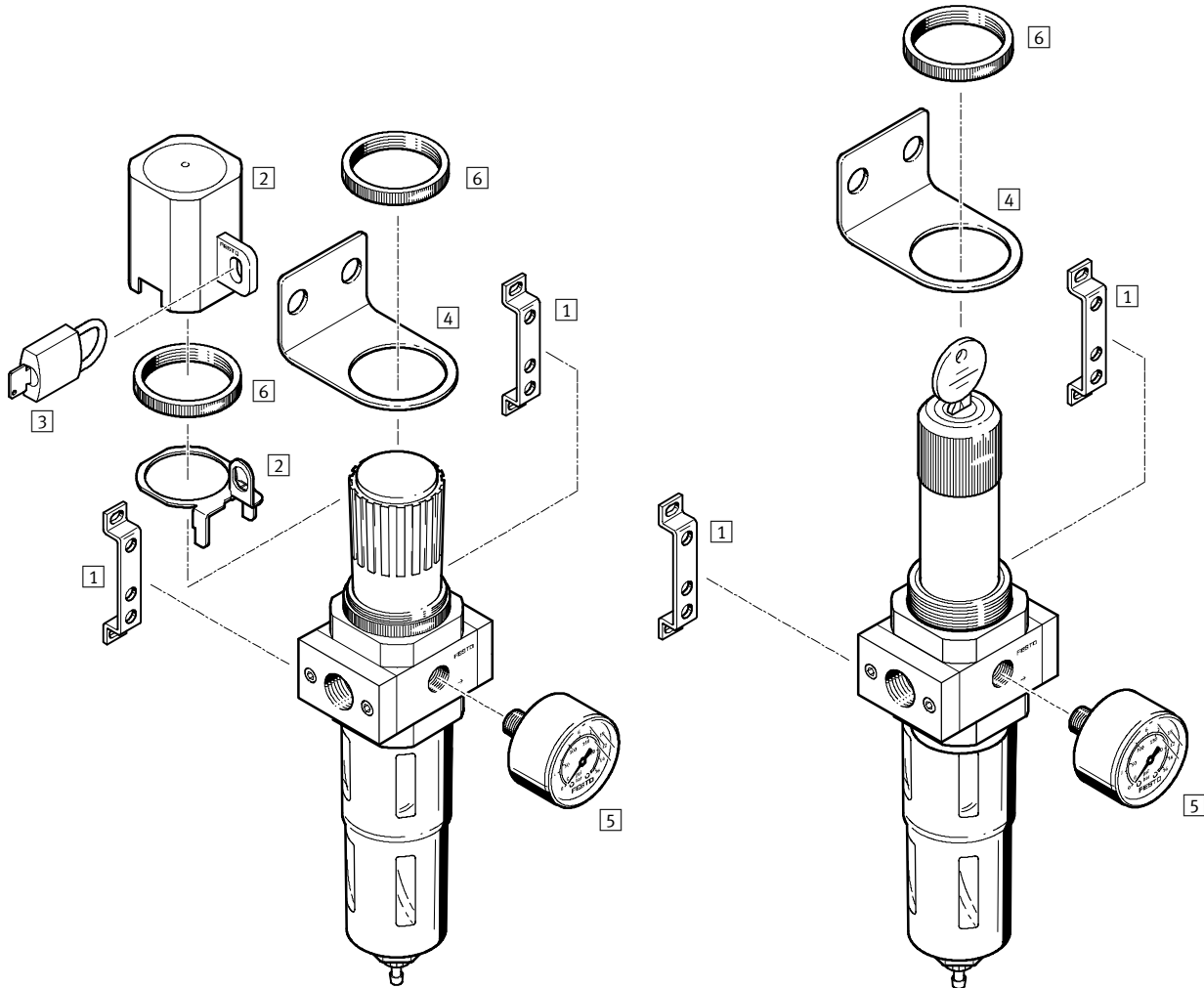

安装附件

	旋转手柄, 带锁定	旋转手柄, 可锁定	→ 页码/ Internet
1 安装支架 HFOE	■	■	hfoe-d
2 减压阀锁具 LRVS	■	-	lrvs-d
3 挂锁 LRVS-D	■	-	lrvs-d
4 安装支架 HR-D	■	■	hr-d
5 压力表 MA	■	■	35
6 滚花螺母 (包括在供货范围内) HMR	■	■	-

过滤减压阀 LFR/LFRS, D 系列, 金属结构

型号代码

FESTO

LFR - 3/8 - D - 7 - [] - 0 - [] - MIDI - A

基本功能

LFR	过滤减压阀
LFRS	过滤减压阀, 可锁定

气接口

M5	螺纹 M5
M7	螺纹 M7
QS4	快插接头 QS4
QS6	快插接头 QS6
1/8	螺纹 G1/8
1/4	螺纹 G1/4
3/8	螺纹 G3/8
1/2	螺纹 G1/2
3/4	螺纹 G3/4
1	螺纹 G1

系列

D	系列
---	----

压力调节范围

	0.5 ... 12 bar
7	0.5 ... 7 bar

过滤等级

	40 μm
5M	5 μm

压力表

	带压力表
0	不带压力表

功能 (仅适用于 Maxi 规格)

DI	直动式减压阀, 带集成回流功能
----	-----------------

规格

MICRO	壳体宽度 25 mm (不带连接板)
MINI	壳体宽度 40 mm (不带连接板)
MIDI	壳体宽度 55 mm (不带连接板)
MAXI	壳体宽度 66 mm (不带连接板)

冷凝水排放

	手动
H	半自动
A	全自动

过滤减压阀 LFR/LFRS, D 系列, 金属结构

FESTO

技术参数

FR/LFRS...-MICRO/MINI/MIDI
 F手动冷凝水排放, 带压力表

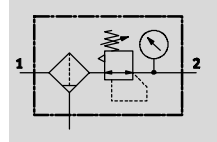

半自动或全自动冷凝水排放, 带压力表

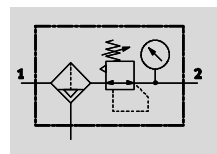

FR/LFRS...-MAXI
 F手动冷凝水排放, 带压力表

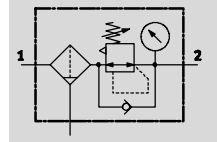

全自动冷凝水排放, 带压力表

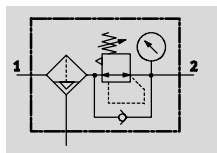

- - 流量
110 ... 11000 l/min
- - 温度范围
-10 ... +60 °C
- - 输入压力
1 ... 16 bar



- 结构紧凑, 将过滤器和减压阀组合在一个单元内
- 良好的颗粒分离, 流量大
- 迟滞小, 调节特性好
- 两种压力调节范围: 0.5 ... 7 bar 和 0.5 ... 12 bar
- 两种压力表接口, 安装灵活
- 带手动、半自动或全自动冷凝水排放
- 通过锁定旋转手柄, 保护设定不被篡改
- 可选滤芯: 5 μm 或 40 μm
- 滤芯新产品 → 34
- 压力传感器 (可选) → 35

主要技术参数																	
规格	Micro					Mini			Midi				Maxi				
气接口	M5	M7	G1/8	QS4	QS6	G1/8	G1/4	G3/8	G1/4	G3/8	G1/2	G3/4	G1/2	G3/4	G1		
工作介质	压缩空气																
结构特点	过滤减压阀, 带/不带压力表																
安装方式	通过附件 管式安装																
安装位置	垂直 ±5°																
减压阀锁具	旋转手柄, 带锁定																
过滤等级	[μm]	5				5或40											
最大迟滞	[bar]	0.3				0.2								0.4			
压力调节范围	[bar]	0.5 ... 7				0.5 ... 7								0.5 ... 12			
压力显示	通过压力表																
最大冷凝水容积	[cm ³]	M5 预置				G1/8 预置			G1/4 预置				G1/4 预置				
		3				22			43				80 ¹⁾				
输入压力	[bar]																
冷凝水排放	手动	1 ... 10				1 ... 16											
	半自动	1 ... 10				-											
	全自动	-				2 ... 12											

1) LFR/LFRS...-DI-MAXI 的最大冷凝水容积为43 cm³。
 - 注意: 该产品符合ISO 1179-1和ISO 228-1标准。

过滤减压阀 LFR/LFRS, D 系列, 金属结构

技术参数

FESTO

标准额定流量 ¹⁾ qnN [l/min]					
接口	内螺纹		连接板		
	M5	M7	G1/8	QS4	QS6
Micro					
LFR	110	280	410	150	410

1) 于 p1 = 10 bar, p2 = 6 bar 且 Δp = 1 bar 时测得。

标准额定流量 ¹⁾ qnN [l/min]						
接口	G1/8	G1/4	G3/8	G1/2	G3/4	G1
Mini						
LFR/LFRS-...-D-...	750	1400	1600	-	-	-
LFR/LFRS-...-D-7-...	900	1500	1700	-	-	-
LFR/LFRS-...-D-5M-...	650	1200	1350	-	-	-
Midi						
LFR/LFRS-...-D-...	-	2000	3100	3400	3400	-
LFR/LFRS-...-D-7-...	-	2100	3200	3900	4000	-
LFR/LFRS-...-D-5M-...	-	1600	2400	2600	2600	-
Maxi						
LFR/LFRS-...-D-...	-	-	-	9400	9700	10000
LFR/LFRS-...-D-7-...	-	-	-	9500	10000	11000
LFR/LFRS-...-D-5M-...	-	-	-	7500	7600	8000
Maxi - 直接驱动膜片式减压阀, 带集成回流功能						
LFR/LFRS-...-D-...-DI	-	-	-	4500	6800	7000
LFR/LFRS-...-D-7-...-DI	-	-	-	7600	7700	7800
LFR/LFRS-...-D-5M-...-DI	-	-	-	4000	5800	6000

1) 于 p1 = 10 bar, p2 = 6 bar 且 Δp = 1 bar 时测得。

过滤减压阀 LFR/LFRS, D 系列, 金属结构

技术参数

连接螺纹旋入深度 [mm]					
接口	M5	M7	G1/8	QS4	QS6
Micro					
壳体上	5	6	-	-	-
连接板上	-	-	8	-	-

环境条件					
规格	Micro	Mini	Midi	Maxi	
环境温度 [°C]	-10 ... +60				
介质温度 [°C]	-10 ... +60				
耐腐蚀等级 CRC ¹⁾	2				

1) CRC2: 耐腐蚀等级 2, 符合Festo 940 070标准
 元件必须具备一定的耐腐蚀能力。外部可视元件具备基本的涂层表面, 可直接与工业环境或与冷却液、润滑剂等介质接触。

重量 [g]						
规格	Micro		Mini	Midi	Maxi	
	内螺纹	连接板			接口 G1/2, G3/4	接口 G1
带压力表						
LFR-...	74	94	460	920	1370	1470
LFR-...-DI	-	-	-	-	1670	1670
LFRS-...	-	-	560	1160	1470	1570
LFRS-...-DI	-	-	-	-	1950	1950
不带压力表						
LFR-...	64	84	410	830	1300	1400
LFR-...-DI	-	-	-	-	1600	1600
LFRS-...	-	-	510	1070	1400	1500
LFRS-...-DI	-	-	-	-	1880	1880

过滤减压阀 LFR/LFRS, D 系列, 金属结构

技术参数

FESTO

材料

剖面图

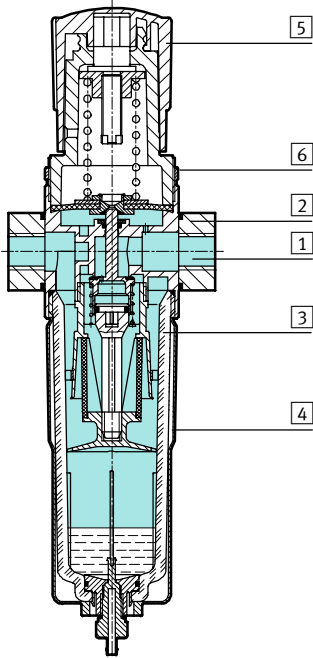

过滤减压阀	Micro	Mini/Midi/Maxi
1 壳体	精制铝合金	压铸锌
2 连接板	精制铝合金	压铸锌/铝
3 滤杯	聚碳酸酯	聚碳酸酯
4 金属保护罩	-	铝
5 调节手柄	聚乙炔	聚乙炔
6 滚花螺母	精制铝合金	铝
- 密封件	丁腈橡胶	丁腈橡胶
材料注意事项	-	不含铜和聚四氟乙烯的型号 → 订货数据

过滤减压阀 LFR/LFRS, D 系列, 金属结构

技术参数

标准流量 q_n 与输出压力 p_2 的关系

LFR-M5-...-MICRO

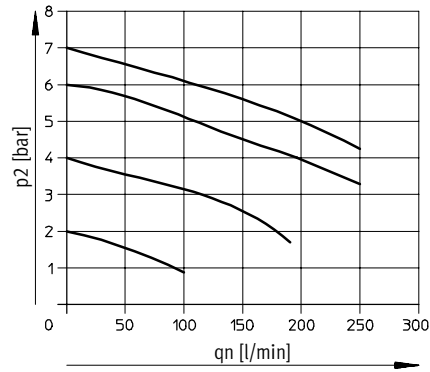

LFR-M7-...-MICRO B

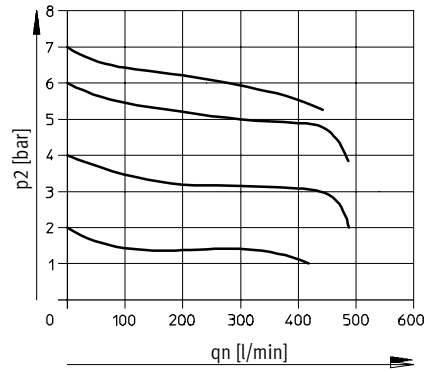

LFR-QS4-...-MICRO

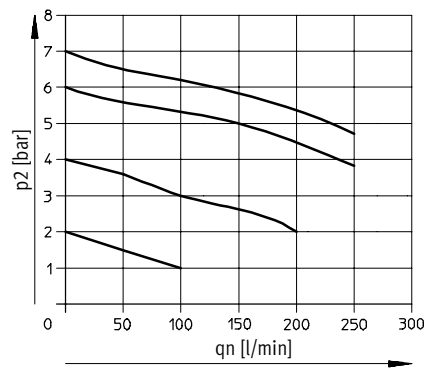

LFR-QS6-...-MICRO 且 LFR-1/8-...-MICRO

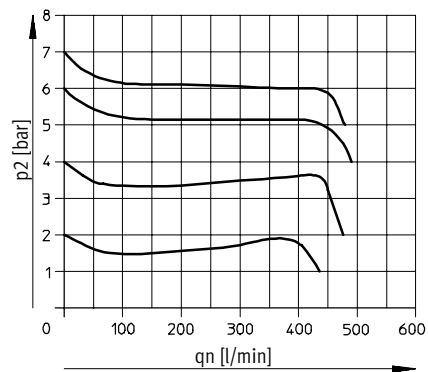

主压 $p_1 = 10 \text{ bar}$

过滤减压阀 LFR/LFRS, D 系列, 金属结构

技术参数

标准流量 q_n 与输出压力 p_2 的关系

LFR/LFRS-1/4-D-MINI

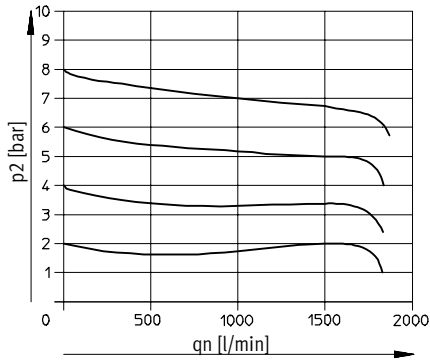

LFR/LFRS-1/2-D-MIDI

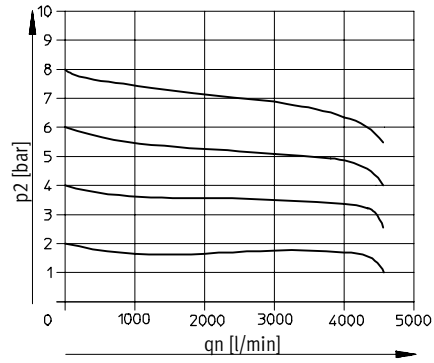

LFR/LFRS-1-D-MAXI

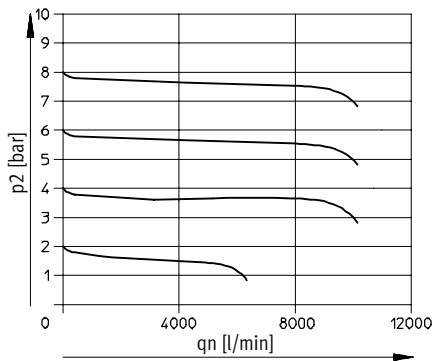

LFR/LFRS-1-D-DI-MAXI

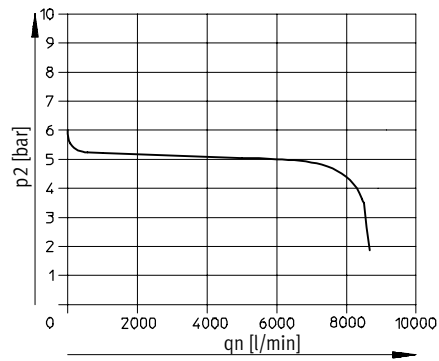

主压 $p_1 = 10$ bar

- 注意

为了提高控制特性，提供了 LFR/LFRS-...-MAXI 主压相关的内部耗气量。

过滤减压阀 LFR/LFRS, D 系列, 金属结构

技术参数

FESTO

尺寸

CAD 相关数据 → www.festo.com

Micro

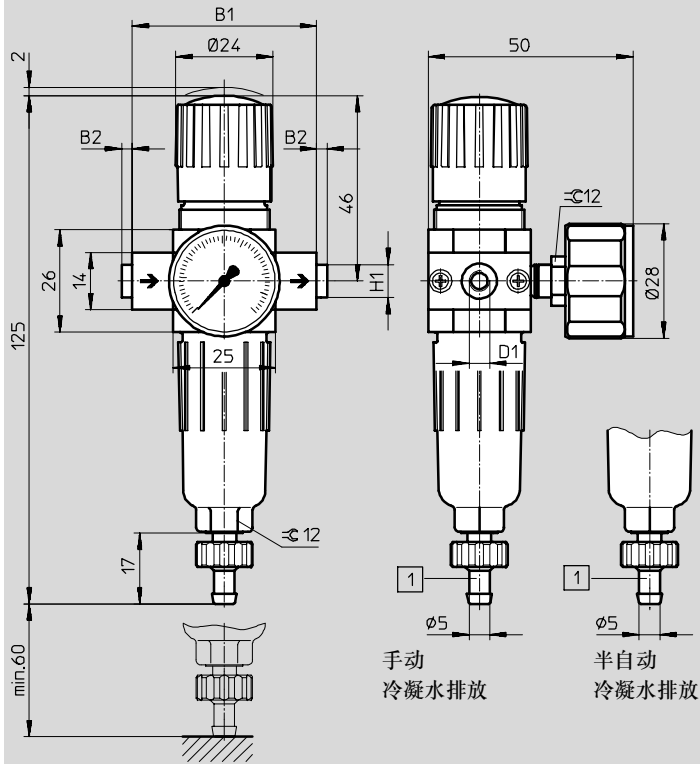

1 倒钩接头, 用于塑料气管
型号 PCN-4

→ 气流方向

型号	B1	B2	D1	H1
LFR-M5-...-MICRO (H)	25	-	M5	-
LFR-M7-...-MICRO (H) B			M7	
LFR-1/8-...-MICRO (H)			G1/8	
LFR-QS4-...-MICRO (H)	45	~2.5	QS4	~8
LFR-QS6-...-MICRO (H)			QS6	~10

注意: 该产品符合ISO 1179-1和ISO 228-1标准。

过滤减压阀 LFR/LFRS, D 系列, 金属结构

技术参数

FESTO

尺寸

CAD 相关数据 → www.festo.com

Mini/Midi/Maxi

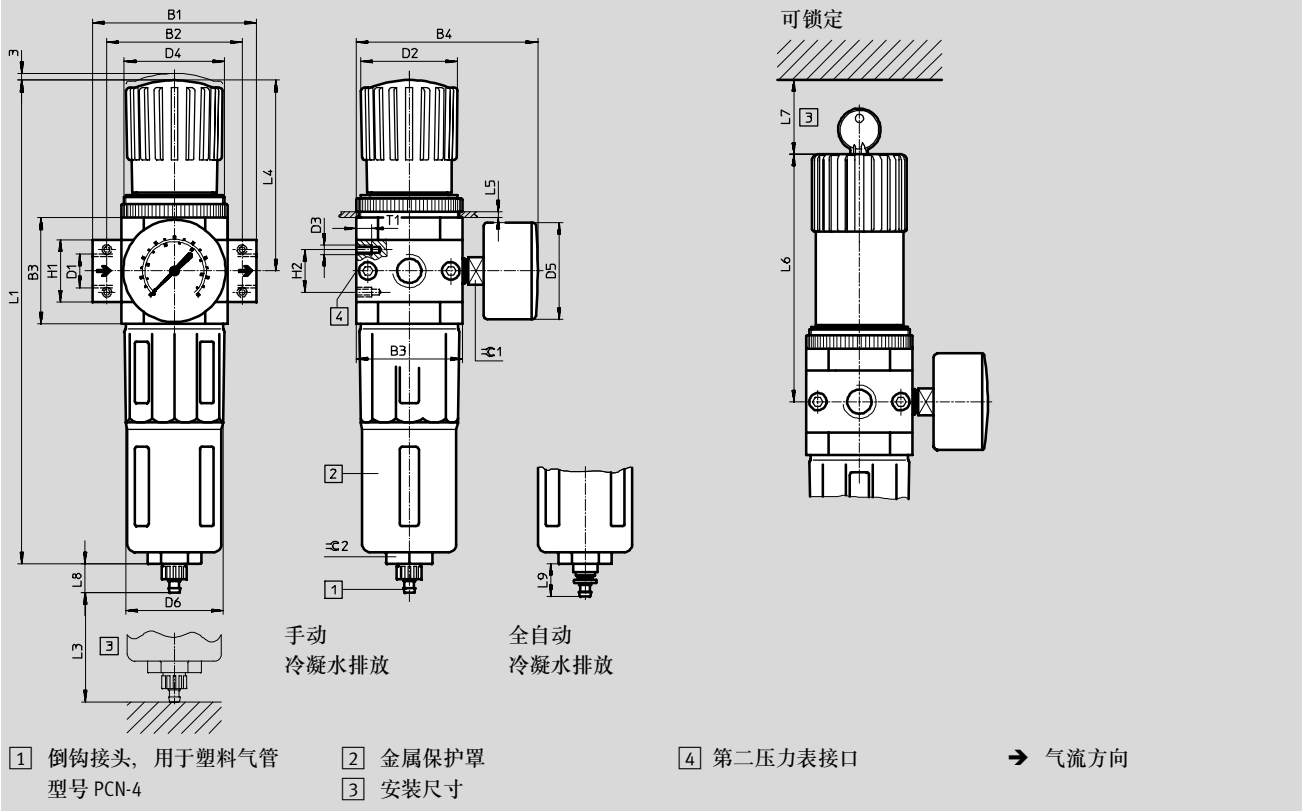

型号	B1	B2	B3	B4	D1	D2	D3	D4	D5	D6
Mini										
LFR/LFRS-1/8-D-MINI (A)	64	52	40	76	G1/8	31	M4	M36x1.5	41	38
LFR/LFRS-1/4-D-MINI (A)					G1/4					
LFR/LFRS-3/8-D-MINI (A)	70				G3/8					
Midi										
LFR/LFRS-1/4-D-MIDI (A)	85	70	55	95	G1/4	50	M5	M52x1.5	50	52
LFR/LFRS-3/8-D-MIDI (A)					G3/8					
LFR/LFRS-1/2-D-MIDI (A)					G1/2					
LFR/LFRS-3/4-D-MIDI (A)					G3/4					
Maxi										
LFR/LFRS-1/2-D-MAXI (A)	96	80	66	107	G1/2	31	M5	M36x1.5	50	65
LFR/LFRS-1/2-D-DI-MAXI (A)						49		M52x1.5		
LFR/LFRS-3/4-D-MAXI (A)					G3/4	31		M36x1.5		
LFR/LFRS-3/4-D-DI-MAXI (A)						49		M52x1.5		
LFR/LFRS-1-D-MAXI (A)	116	91			G1	31		M36x1.5		
LFR/LFRS-1-D-DI-MAXI (A)						49		M52x1.5		

注意: 该产品符合ISO 1179-1和ISO 228-1标准。

过滤减压阀 LFR/LFRS, D 系列, 金属结构

FESTO

技术参数

型号	H1	H2	L1	L3	L4	L5 max.	L6	L7	L8	L9	T1	≈C 1	≈C 2	
Mini														
LFR/LFRS-1/8-D-MINI (A)	20	11	193	60	68	3	98	60	15	19	7	14	22	
LFR/LFRS-1/4-D-MINI (A)														
LFR/LFRS-3/8-D-MINI (A)														
Midi														
LFR/LFRS-1/4-D-MIDI (A)	32	22	250	80	99	5	130	60	15	19	8	14	24	
LFR/LFRS-3/8-D-MIDI (A)														
LFR/LFRS-1/2-D-MIDI (A)														
LFR/LFRS-3/4-D-MIDI (A)														
Maxi														
LFR/LFRS-1/2-D-MAXI (A)	32	22	252	90	82	4	111	60	15	19	8	14	24	
LFR/LFRS-1/2-D-DI-MAXI (A)			275		105		135							
LFR/LFRS-3/4-D-MAXI (A)			252		82		111							
LFR/LFRS-3/4-D-DI-MAXI (A)			275		105		135							
LFR/LFRS-1-D-MAXI (A)			40		252		82							111
LFR/LFRS-1-D-DI-MAXI (A)					275		105							135

过滤减压阀 LFR/LFRS, D 系列, 金属结构

技术参数

FESTO

订货数据			
压力调节范围 0.5 ... 7 bar			
冷凝水排放	规格	接口	过滤等级 5 μm
			订货号 型号
带压力表			
手动	Micro	不带螺纹连接板, 壳体上有连接螺纹	
		M5	526273 LFR-M5-D-7-5M-MICRO
		M7	534184 LFR-M7-D-7-5M-MICRO-B
		带螺纹连接板	
		G ¹ / ₈	526277 LFR- ¹ / ₈ -D-7-5M-MICRO
		带螺纹连接板和快插接头	
		QS4	526289 LFR-QS4-D-7-5M-MICRO
	QS6	526293 LFR-QS6-D-7-5M-MICRO	
半自动	Micro	不带螺纹连接板, 壳体上有连接螺纹	
		M5	526274 LFR-M5-D-7-5M-MICRO-H
		M7	534185 LFR-M7-D-7-5M-MICRO-H-B
		带螺纹连接板	
		G ¹ / ₈	526278 LFR- ¹ / ₈ -D-7-5M-MICRO-H
		带螺纹连接板和快插接头	
		QS4	526290 LFR-QS4-D-7-5M-MICRO-H
	QS6	526294 LFR-QS6-D-7-5M-MICRO-H	
不带压力表			
手动	Micro	不带螺纹连接板, 壳体上有连接螺纹	
		M5	526275 LFR-M5-D-7-0-5M-MICRO
		M7	534186 LFR-M7-D-7-0-5M-MICRO-B
		带螺纹连接板	
		G ¹ / ₈	526279 LFR- ¹ / ₈ -D-7-0-5M-MICRO
		带螺纹连接板和快插接头	
		QS4	526291 LFR-QS4-D-7-0-5M-MICRO
	QS6	526295 LFR-QS6-D-7-0-5M-MICRO	
半自动	Micro	不带螺纹连接板, 壳体上有连接螺纹	
		M5	526276 LFR-M5-D-7-0-5M-MICRO-H
		M7	534187 LFR-M7-D-7-0-5M-MICRO-H-B
		带螺纹连接板	
		G ¹ / ₈	526280 LFR- ¹ / ₈ -D-7-0-5M-MICRO-H
		带螺纹连接板和快插接头	
		QS4	526292 LFR-QS4-D-7-0-5M-MICRO-H
	QS6	526296 LFR-QS6-D-7-0-5M-MICRO-H	

过滤减压阀 LFR/LFRS, D 系列, 金属结构

技术参数

订货数据							
压力调节范围 0.5 ... 12 bar, 金属保护罩							
冷凝水排放	规格	接口	过滤等级 5 μm		过滤等级 40 μm		
			订货号	型号	订货号	型号	
带压力表							
手动	Mini	G1/8	162718	LFR-1/8-D-5M-MINI	159630	LFR-1/8-D-MINI	
		G1/4	162719	LFR-1/4-D-5M-MINI	159631	LFR-1/4-D-MINI	
		G3/8	162720	LFR-3/8-D-5M-MINI	162682	LFR-3/8-D-MINI	
	Midi	G1/4	186483	LFR-1/4-D-5M-MIDI	186481	LFR-1/4-D-MIDI	
		G3/8	162721	LFR-3/8-D-5M-MIDI	159582	LFR-3/8-D-MIDI	
		G1/2	162722	LFR-1/2-D-5M-MIDI	159584	LFR-1/2-D-MIDI	
		G3/4	162723	LFR-3/4-D-5M-MIDI	162683	LFR-3/4-D-MIDI	
	Maxi	G1/2	186491	LFR-1/2-D-5M-MAXI	186489	LFR-1/2-D-MAXI	
		G3/4	162724	LFR-3/4-D-5M-MAXI	159632	LFR-3/4-D-MAXI	
		G1	162725	LFR-1-D-5M-MAXI	159633	LFR-1-D-MAXI	
	全自动						
	全自动	Mini	G1/8	162726	LFR-1/8-D-5M-MINI-A	159634	LFR-1/8-D-MINI-A
G1/4			162727	LFR-1/4-D-5M-MINI-A	159635	LFR-1/4-D-MINI-A	
G3/8			162728	LFR-3/8-D-5M-MINI-A	162684	LFR-3/8-D-MINI-A	
Midi		G1/4	186486	LFR-1/4-D-5M-MIDI-A	186484	LFR-1/4-D-MIDI-A	
		G3/8	162729	LFR-3/8-D-5M-MIDI-A	159583	LFR-3/8-D-MIDI-A	
		G1/2	162730	LFR-1/2-D-5M-MIDI-A	159585	LFR-1/2-D-MIDI-A	
		G3/4	162731	LFR-3/4-D-5M-MIDI-A	162685	LFR-3/4-D-MIDI-A	
Maxi		G1/2	186494	LFR-1/2-D-5M-MAXI-A	186492	LFR-1/2-D-MAXI-A	
		G3/4	162732	LFR-3/4-D-5M-MAXI-A	159636	LFR-3/4-D-MAXI-A	
		G1	162733	LFR-1-D-5M-MAXI-A	159637	LFR-1-D-MAXI-A	
不带压力表							
手动		Mini	G1/8	192610	LFR-1/8-D-5M-O-MINI ¹⁾	162686	LFR-1/8-D-O-MINI ¹⁾
	G1/4		192611	LFR-1/4-D-5M-O-MINI ¹⁾	162687	LFR-1/4-D-O-MINI ¹⁾	
	G3/8		192612	LFR-3/8-D-5M-O-MINI ¹⁾	162688	LFR-3/8-D-O-MINI ¹⁾	
	Midi	G1/4	192613	LFR-1/4-D-5M-O-MIDI ¹⁾	186482	LFR-1/4-D-O-MIDI ¹⁾	
		G3/8	192614	LFR-3/8-D-5M-O-MIDI ¹⁾	162689	LFR-3/8-D-O-MIDI ¹⁾	
		G1/2	192615	LFR-1/2-D-5M-O-MIDI ¹⁾	162690	LFR-1/2-D-O-MIDI ¹⁾	
		G3/4	192616	LFR-3/4-D-5M-O-MIDI ¹⁾	162691	LFR-3/4-D-O-MIDI ¹⁾	
	Maxi	G1/2	192617	LFR-1/2-D-5M-O-MAXI ¹⁾	186490	LFR-1/2-D-O-MAXI ¹⁾	
		G3/4	192618	LFR-3/4-D-5M-O-MAXI ¹⁾	162692	LFR-3/4-D-O-MAXI ¹⁾	
		G1	192619	LFR-1-D-5M-O-MAXI ¹⁾	162693	LFR-1-D-O-MAXI ¹⁾	
	全自动						
	全自动	Mini	G1/8	192620	LFR-1/8-D-5M-O-MINI-A ¹⁾	162694	LFR-1/8-D-O-MINI-A ¹⁾
G1/4			192621	LFR-1/4-D-5M-O-MINI-A ¹⁾	162695	LFR-1/4-D-O-MINI-A ¹⁾	
G3/8			192622	LFR-3/8-D-5M-O-MINI-A ¹⁾	162696	LFR-3/8-D-O-MINI-A ¹⁾	
Midi		G1/4	192623	LFR-1/4-D-5M-O-MIDI-A ¹⁾	186485	LFR-1/4-D-O-MIDI-A ¹⁾	
		G3/8	192624	LFR-3/8-D-5M-O-MIDI-A ¹⁾	162697	LFR-3/8-D-O-MIDI-A ¹⁾	
		G1/2	192625	LFR-1/2-D-5M-O-MIDI-A ¹⁾	162698	LFR-1/2-D-O-MIDI-A ¹⁾	
		G3/4	192626	LFR-3/4-D-5M-O-MIDI-A ¹⁾	162699	LFR-3/4-D-O-MIDI-A ¹⁾	
Maxi		G1/2	192627	LFR-1/2-D-5M-O-MAXI-A ¹⁾	186493	LFR-1/2-D-O-MAXI-A ¹⁾	
		G3/4	192628	LFR-3/4-D-5M-O-MAXI-A ¹⁾	162700	LFR-3/4-D-O-MAXI-A ¹⁾	
		G1	192629	LFR-1-D-5M-O-MAXI-A ¹⁾	162701	LFR-1-D-O-MAXI-A ¹⁾	

1) 不含铜和聚四氟乙烯

过滤减压阀 LFR/LFRS, D 系列, 金属结构

技术参数

FESTO

订货数据				
压力调节范围 0.5 ... 7 bar, 金属保护罩				
冷凝水排放	规格	接口	过滤等级 40 μm	
			订货号 型号	
带压力表				
手动	Mini	G1/8	162702	LFR-1/8-D-7-MINI
		G1/4	162703	LFR-1/4-D-7-MINI
		G3/8	162704	LFR-3/8-D-7-MINI
	Midi	G1/4	186487	LFR-1/4-D-7-MIDI
		G3/8	162705	LFR-3/8-D-7-MIDI
		G1/2	162706	LFR-1/2-D-7-MIDI
		G3/4	162707	LFR-3/4-D-7-MIDI
	Maxi	G1/2	186495	LFR-1/2-D-7-MAXI
		G3/4	162708	LFR-3/4-D-7-MAXI
	G1	162709	LFR-1-D-7-MAXI	
全自动				
全自动	Mini	G1/8	162710	LFR-1/8-D-7-MINI-A
		G1/4	162711	LFR-1/4-D-7-MINI-A
		G3/8	162712	LFR-3/8-D-7-MINI-A
	Midi	G1/4	186488	LFR-1/4-D-7-MIDI-A
		G3/8	162713	LFR-3/8-D-7-MIDI-A
		G1/2	162714	LFR-1/2-D-7-MIDI-A
		G3/4	162715	LFR-3/4-D-7-MIDI-A
	Maxi	G1/2	186496	LFR-1/2-D-7-MAXI-A
		G3/4	162716	LFR-3/4-D-7-MAXI-A
	G1	162717	LFR-1-D-7-MAXI-A	
不带压力表				
手动	Mini	G1/8	192590	LFR-1/8-D-7-O-MINI ¹⁾
		G1/4	192591	LFR-1/4-D-7-O-MINI ¹⁾
		G3/8	192592	LFR-3/8-D-7-O-MINI ¹⁾
	Midi	G1/4	192593	LFR-1/4-D-7-O-MIDI ¹⁾
		G3/8	192594	LFR-3/8-D-7-O-MIDI ¹⁾
		G1/2	192595	LFR-1/2-D-7-O-MIDI ¹⁾
		G3/4	192596	LFR-3/4-D-7-O-MIDI ¹⁾
	Maxi	G1/2	192597	LFR-1/2-D-7-O-MAXI ¹⁾
		G3/4	192598	LFR-3/4-D-7-O-MAXI ¹⁾
	G1	192599	LFR-1-D-7-O-MAXI ¹⁾	
全自动				
全自动	Mini	G1/8	192600	LFR-1/8-D-7-O-MINI-A ¹⁾
		G1/4	192601	LFR-1/4-D-7-O-MINI-A ¹⁾
		G3/8	192602	LFR-3/8-D-7-O-MINI-A ¹⁾
	Midi	G1/4	192603	LFR-1/4-D-7-O-MIDI-A ¹⁾
		G3/8	192604	LFR-3/8-D-7-O-MIDI-A ¹⁾
		G1/2	192605	LFR-1/2-D-7-O-MIDI-A ¹⁾
		G3/4	192606	LFR-3/4-D-7-O-MIDI-A ¹⁾
	Maxi	G1/2	192607	LFR-1/2-D-7-O-MAXI-A ¹⁾
		G3/4	192608	LFR-3/4-D-7-O-MAXI-A ¹⁾
	G1	192609	LFR-1-D-7-O-MAXI-A ¹⁾	

1) 不含铜和聚四氟乙烯

过滤减压阀 LFR/LFRS, D 系列, 金属结构

FESTO

技术参数

订货数据					
压力调节范围 0.5 ... 12 bar, 直接驱动膜片式减压阀, 带集成回流功能					
冷凝水排放	规格	接口	过滤等级 5 μm	过滤等级 40 μm	
			订货号 型号	订货号	型号
带压力表					
手动	Maxi	G1/2	192370 LFR-1/2-D-5M-DI-MAXI	192368	LFR-1/2-D-DI-MAXI
		G3/4	192376 LFR-3/4-D-5M-DI-MAXI	192374	LFR-3/4-D-DI-MAXI
		G1	192382 LFR-1-D-5M-DI-MAXI	192380	LFR-1-D-DI-MAXI
全自动	Maxi	G1/2	192388 LFR-1/2-D-5M-DI-MAXI-A	192386	LFR-1/2-D-DI-MAXI-A
		G3/4	192394 LFR-3/4-D-5M-DI-MAXI-A	192392	LFR-3/4-D-DI-MAXI-A
		G1	192400 LFR-1-D-5M-DI-MAXI-A	192398	LFR-1-D-DI-MAXI-A
不带压力表					
手动	Maxi	G1/2	192371 LFR-1/2-D-5M-O-DI-MAXI	192369	LFR-1/2-D-O-DI-MAXI
		G3/4	192377 LFR-3/4-D-5M-O-DI-MAXI	192375	LFR-3/4-D-O-DI-MAXI
		G1	192383 LFR-1-D-5M-O-DI-MAXI	192381	LFR-1-D-O-DI-MAXI
全自动	Maxi	G1/2	192389 LFR-1/2-D-5M-O-DI-MAXI-A	192387	LFR-1/2-D-O-DI-MAXI-A
		G3/4	192395 LFR-3/4-D-5M-O-DI-MAXI-A	192393	LFR-3/4-D-O-DI-MAXI-A
		G1	192401 LFR-1-D-5M-O-DI-MAXI-A	192399	LFR-1-D-O-DI-MAXI-A

订货数据					
压力调节范围 0.5 ... 7 bar, 直接驱动膜片式减压阀, 带集成回流功能					
冷凝水排放	规格	接口	过滤等级 5 μm	过滤等级 40 μm	
			订货号 型号	订货号	型号
带压力表					
手动	Maxi	G1/2	-	192372	LFR-1/2-D-7-DI-MAXI
		G3/4	-	192378	LFR-3/4-D-7-DI-MAXI
		G1	-	192384	LFR-1-D-7-DI-MAXI
全自动	Maxi	G1/2	-	192390	LFR-1/2-D-7-DI-MAXI-A
		G3/4	-	192396	LFR-3/4-D-7-DI-MAXI-A
		G1	-	192402	LFR-1-D-7-DI-MAXI-A
不带压力表					
手动	Maxi	G1/2	-	192373	LFR-1/2-D-7-O-DI-MAXI
		G3/4	-	192379	LFR-3/4-D-7-O-DI-MAXI
		G1	-	192385	LFR-1-D-7-O-DI-MAXI
全自动	Maxi	G1/2	-	192391	LFR-1/2-D-7-O-DI-MAXI-A
		G3/4	-	192397	LFR-3/4-D-7-O-DI-MAXI-A
		G1	-	192403	LFR-1-D-7-O-DI-MAXI-A

过滤减压阀 LFR/LFRS, D 系列, 金属结构

技术参数

FESTO

订货数据							
压力调节范围 0.5 ... 12 bar, 可锁定							
冷凝水排放	规格	接口	过滤等级 5 μm		过滤等级 40 μm		
			订货号	型号	订货号	型号	
带压力表							
手动	Mini	G1/8	194704	LFRS-1/8-D-5M-MINI	194696	LFRS-1/8-D-MINI	
		G1/4	194716	LFRS-1/4-D-5M-MINI	194708	LFRS-1/4-D-MINI	
		G3/8	194728	LFRS-3/8-D-5M-MINI	194720	LFRS-3/8-D-MINI	
	Midi	G1/4	194740	LFRS-1/4-D-5M-MIDI	194732	LFRS-1/4-D-MIDI	
		G3/8	194752	LFRS-3/8-D-5M-MIDI	194744	LFRS-3/8-D-MIDI	
		G1/2	194764	LFRS-1/2-D-5M-MIDI	194756	LFRS-1/2-D-MIDI	
		G3/4	194776	LFRS-3/4-D-5M-MIDI	194768	LFRS-3/4-D-MIDI	
	Maxi	G1/2	194788	LFRS-1/2-D-5M-MAXI	194780	LFRS-1/2-D-MAXI	
		G3/4	194800	LFRS-3/4-D-5M-MAXI	194792	LFRS-3/4-D-MAXI	
		G1	194812	LFRS-1-D-5M-MAXI	194804	LFRS-1-D-MAXI	
	全自动						
	全自动	Mini	G1/8	194706	LFRS-1/8-D-5M-MINI-A	194697	LFRS-1/8-D-MINI-A
G1/4			194718	LFRS-1/4-D-5M-MINI-A	194709	LFRS-1/4-D-MINI-A	
G3/8			194730	LFRS-3/8-D-5M-MINI-A	194721	LFRS-3/8-D-MINI-A	
Midi		G1/4	194742	LFRS-1/4-D-5M-MIDI-A	194733	LFRS-1/4-D-MIDI-A	
		G3/8	194754	LFRS-3/8-D-5M-MIDI-A	194745	LFRS-3/8-D-MIDI-A	
		G1/2	194766	LFRS-1/2-D-5M-MIDI-A	194757	LFRS-1/2-D-MIDI-A	
		G3/4	194778	LFRS-3/4-D-5M-MIDI-A	194769	LFRS-3/4-D-MIDI-A	
Maxi		G1/2	194790	LFRS-1/2-D-5M-MAXI-A	194781	LFRS-1/2-D-MAXI-A	
		G3/4	194802	LFRS-3/4-D-5M-MAXI-A	194793	LFRS-3/4-D-MAXI-A	
		G1	194814	LFRS-1-D-5M-MAXI-A	194805	LFRS-1-D-MAXI-A	
不带压力表							
手动		Mini	G1/8	194705	LFRS-1/8-D-5M-O-MINI	194698	LFRS-1/8-D-O-MINI
	G1/4		194717	LFRS-1/4-D-5M-O-MINI	194710	LFRS-1/4-D-O-MINI	
	G3/8		194729	LFRS-3/8-D-5M-O-MINI	194722	LFRS-3/8-D-O-MINI	
	Midi	G1/4	194741	LFRS-1/4-D-5M-O-MIDI	194734	LFRS-1/4-D-O-MIDI	
		G3/8	194753	LFRS-3/8-D-5M-O-MIDI	194746	LFRS-3/8-D-O-MIDI	
		G1/2	194765	LFRS-1/2-D-5M-O-MIDI	194758	LFRS-1/2-D-O-MIDI	
		G3/4	194777	LFRS-3/4-D-5M-O-MIDI	194770	LFRS-3/4-D-O-MIDI	
	Maxi	G1/2	194789	LFRS-1/2-D-5M-O-MAXI	194782	LFRS-1/2-D-O-MAXI	
		G3/4	194801	LFRS-3/4-D-5M-O-MAXI	194794	LFRS-3/4-D-O-MAXI	
		G1	194813	LFRS-1-D-5M-O-MAXI	194806	LFRS-1-D-O-MAXI	
	全自动						
	全自动	Mini	G1/8	194707	LFRS-1/8-D-5M-O-MINI-A	194699	LFRS-1/8-D-O-MINI-A
G1/4			194719	LFRS-1/4-D-5M-O-MINI-A	194711	LFRS-1/4-D-O-MINI-A	
G3/8			194731	LFRS-3/8-D-5M-O-MINI-A	194723	LFRS-3/8-D-O-MINI-A	
Midi		G1/4	194743	LFRS-1/4-D-5M-O-MIDI-A	194735	LFRS-1/4-D-O-MIDI-A	
		G3/8	194755	LFRS-3/8-D-5M-O-MIDI-A	194747	LFRS-3/8-D-O-MIDI-A	
		G1/2	194767	LFRS-1/2-D-5M-O-MIDI-A	194759	LFRS-1/2-D-O-MIDI-A	
		G3/4	194779	LFRS-3/4-D-5M-O-MIDI-A	194771	LFRS-3/4-D-O-MIDI-A	
Maxi		G1/2	194791	LFRS-1/2-D-5M-O-MAXI-A	194783	LFRS-1/2-D-O-MAXI-A	
		G3/4	194803	LFRS-3/4-D-5M-O-MAXI-A	194795	LFRS-3/4-D-O-MAXI-A	
		G1	194815	LFRS-1-D-5M-O-MAXI-A	194807	LFRS-1-D-O-MAXI-A	

过滤减压阀 LFR/LFRS, D 系列, 金属结构

技术参数

订货数据			
压力调节范围 0.5 ... 7 bar, 可锁定			
冷凝水排放	规格	接口	过滤等级 40 μm 订货号 型号
带压力表			
手动	Mini	G1/8	194700 LFRS-1/8-D-7-MINI
		G1/4	194712 LFRS-1/4-D-7-MINI
		G3/8	194724 LFRS-3/8-D-7-MINI
	Midi	G1/4	194736 LFRS-1/4-D-7-MIDI
		G3/8	194748 LFRS-3/8-D-7-MIDI
		G1/2	194760 LFRS-1/2-D-7-MIDI
		G3/4	194772 LFRS-3/4-D-7-MIDI
	Maxi	G1/2	194784 LFRS-1/2-D-7-MAXI
		G3/4	194796 LFRS-3/4-D-7-MAXI
		G1	194808 LFRS-1-D-7-MAXI
全自动			
全自动	Mini	G1/8	194702 LFRS-1/8-D-7-MINI-A
		G1/4	194714 LFRS-1/4-D-7-MINI-A
		G3/8	194726 LFRS-3/8-D-7-MINI-A
	Midi	G1/4	194738 LFRS-1/4-D-7-MIDI-A
		G3/8	194750 LFRS-3/8-D-7-MIDI-A
		G1/2	194762 LFRS-1/2-D-7-MIDI-A
		G3/4	194774 LFRS-3/4-D-7-MIDI-A
	Maxi	G1/2	194786 LFRS-1/2-D-7-MAXI-A
		G3/4	194798 LFRS-3/4-D-7-MAXI-A
		G1	194810 LFRS-1-D-7-MAXI-A
不带压力表			
手动	Mini	G1/8	194701 LFRS-1/8-D-7-O-MINI
		G1/4	194713 LFRS-1/4-D-7-O-MINI
		G3/8	194725 LFRS-3/8-D-7-O-MINI
	Midi	G1/4	194737 LFRS-1/4-D-7-O-MIDI
		G3/8	194749 LFRS-3/8-D-7-O-MIDI
		G1/2	194761 LFRS-1/2-D-7-O-MIDI
		G3/4	194773 LFRS-3/4-D-7-O-MIDI
	Maxi	G1/2	194785 LFRS-1/2-D-7-O-MAXI
		G3/4	194797 LFRS-3/4-D-7-O-MAXI
		G1	194809 LFRS-1-D-7-O-MAXI
全自动			
全自动	Mini	G1/8	194703 LFRS-1/8-D-7-O-MINI-A
		G1/4	194715 LFRS-1/4-D-7-O-MINI-A
		G3/8	194727 LFRS-3/8-D-7-O-MINI-A
	Midi	G1/4	194739 LFRS-1/4-D-7-O-MIDI-A
		G3/8	194751 LFRS-3/8-D-7-O-MIDI-A
		G1/2	194763 LFRS-1/2-D-7-O-MIDI-A
		G3/4	194775 LFRS-3/4-D-7-O-MIDI-A
	Maxi	G1/2	194787 LFRS-1/2-D-7-O-MAXI-A
		G3/4	194799 LFRS-3/4-D-7-O-MAXI-A
		G1	194811 LFRS-1-D-7-O-MAXI-A

过滤减压阀 LFR/LFRS, D 系列, 金属结构

技术参数

FESTO

订货数据						
压力调节范围 0.5 ... 12 bar, 直接驱动膜片式减压阀, 带集成回流功能, 可锁定						
冷凝水排放	规格	接口	过滤等级 5 μm		过滤等级 40 μm	
			订货号		订货号	
			型号		型号	
带压力表						
手动	Maxi	G1/2	194818	LFRS-1/2-D-5M-DI-MAXI	194816	LFRS-1/2-D-DI-MAXI
		G3/4	194824	LFRS-3/4-D-5M-DI-MAXI	194822	LFRS-3/4-D-DI-MAXI
		G1	194830	LFRS-1-D-5M-DI-MAXI	194828	LFRS-1-D-DI-MAXI
全自动	Maxi	G1/2	194836	LFRS-1/2-D-5M-DI-MAXI-A	194834	LFRS-1/2-D-DI-MAXI-A
		G3/4	194842	LFRS-3/4-D-5M-DI-MAXI-A	194840	LFRS-3/4-D-DI-MAXI-A
		G1	194848	LFRS-1-D-5M-DI-MAXI-A	194846	LFRS-1-D-DI-MAXI-A
不带压力表						
手动	Maxi	G1/2	194819	LFRS-1/2-D-5M-O-DI-MAXI	194817	LFRS-1/2-D-O-DI-MAXI
		G3/4	194825	LFRS-3/4-D-5M-O-DI-MAXI	194823	LFRS-3/4-D-O-DI-MAXI
		G1	194831	LFRS-1-D-5M-O-DI-MAXI	194829	LFRS-1-D-O-DI-MAXI
全自动	Maxi	G1/2	194837	LFRS-1/2-D-5M-O-DI-MAXI-A	194835	LFRS-1/2-D-O-DI-MAXI-A
		G3/4	194843	LFRS-3/4-D-5M-O-DI-MAXI-A	194841	LFRS-3/4-D-O-DI-MAXI-A
		G1	194849	LFRS-1-D-5M-O-DI-MAXI-A	194847	LFRS-1-D-O-DI-MAXI-A

订货数据						
压力调节范围 0.5 ... 7 bar, 直接驱动膜片式减压阀, 带集成回流功能, 可锁定						
冷凝水排放	规格	接口	过滤等级 5 μm		过滤等级 40 μm	
			订货号		订货号	
			型号		型号	
带压力表						
手动	Maxi	G1/2	-	-	194820	LFRS-1/2-D-7-DI-MAXI
		G3/4	-	-	194826	LFRS-3/4-D-7-DI-MAXI
		G1	-	-	194832	LFRS-1-D-7-DI-MAXI
全自动	Maxi	G1/2	-	-	194838	LFRS-1/2-D-7-DI-MAXI-A
		G3/4	-	-	194844	LFRS-3/4-D-7-DI-MAXI-A
		G1	-	-	194850	LFRS-1-D-7-DI-MAXI-A
不带压力表						
手动	Maxi	G1/2	-	-	194821	LFRS-1/2-D-7-O-DI-MAXI
		G3/4	-	-	194827	LFRS-3/4-D-7-O-DI-MAXI
		G1	-	-	194833	LFRS-1-D-7-O-DI-MAXI
全自动	Maxi	G1/2	-	-	194839	LFRS-1/2-D-7-O-DI-MAXI-A
		G3/4	-	-	194845	LFRS-3/4-D-7-O-DI-MAXI-A
		G1	-	-	194851	LFRS-1-D-7-O-DI-MAXI-A

过滤减压阀 LFR/LFRS, D 系列, 金属结构



技术参数

FESTO

过滤减压阀 LFR, D 系列, 工程塑料结构

产品范围一览 D 系列气源处理装置, 工程塑料结构

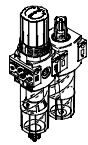

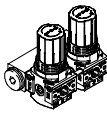
型号	规格	气接口			压力调节范围	过滤等级		
		G1/8	G1/4	G1/2	[bar]	[μ m]		
					0.5 ... 7	5	40	
气源处理装置								
FRC		Mini	■	■	-	■	■	■
单个设备								
过滤减压阀 LFR		Mini	■	■	-	■	■	■
减压阀 LR		Mini	■	■	-	■	-	-
减压阀组合 LRB-K		Mini	-	-	■	■	-	-

过滤减压阀 LFR, D 系列, 工程塑料结构

产品范围一览 D 系列气源处理装置, 工程塑料结构

型号	规格	冷凝水排放		压力显示		驱动器锁具	调节功能		→ 页码/ Internet
		手动	半自动	带压力表	不带压力表		带二级排气	带回流功能	
气源处理装置									
FRC	Mini	■	■	■	-	■	■	■	frc
单个设备									
过滤减压阀 LFR	Mini	■	■	■	■	■	■	■	28
减压阀 LR	Mini	-	-	■	■	■	■	■	lr
减压阀组合 LRB-K	Mini	-	-	-	■	■	■	■	lrb

过滤减压阀 LFR, D 系列, 工程塑料结构

外围元件一览

FESTO

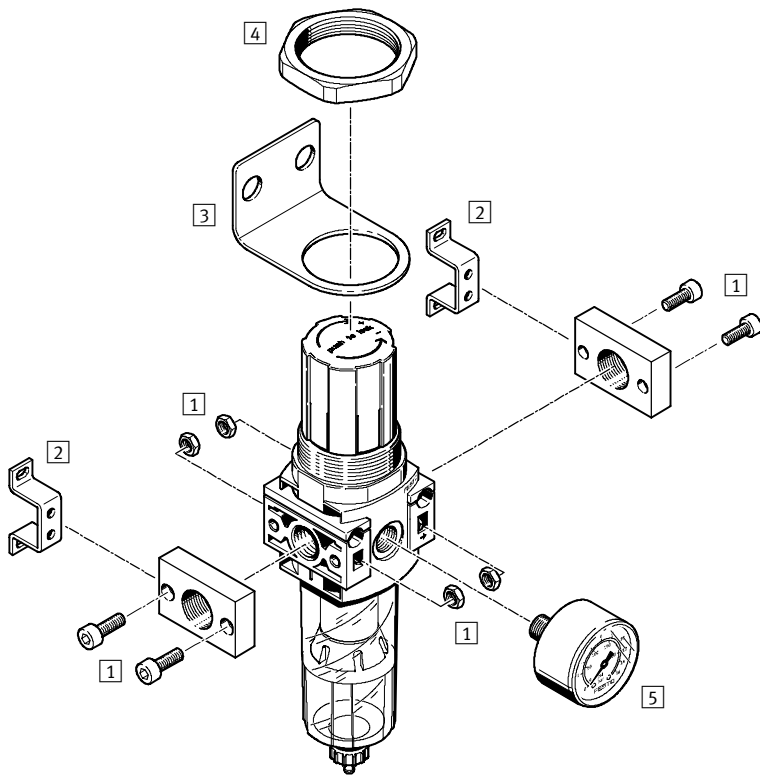

安装附件		→ 页码/ Internet
1	连接板组件 PBL	pbl
2	安装支架 HFOE	hfoe-d
3	安装支架 HR-D	hr-d
4	六角螺母 HMR	hmr-d
5	压力表 MA	35

过滤减压阀 LFR, D 系列, 工程塑料结构

型号代码

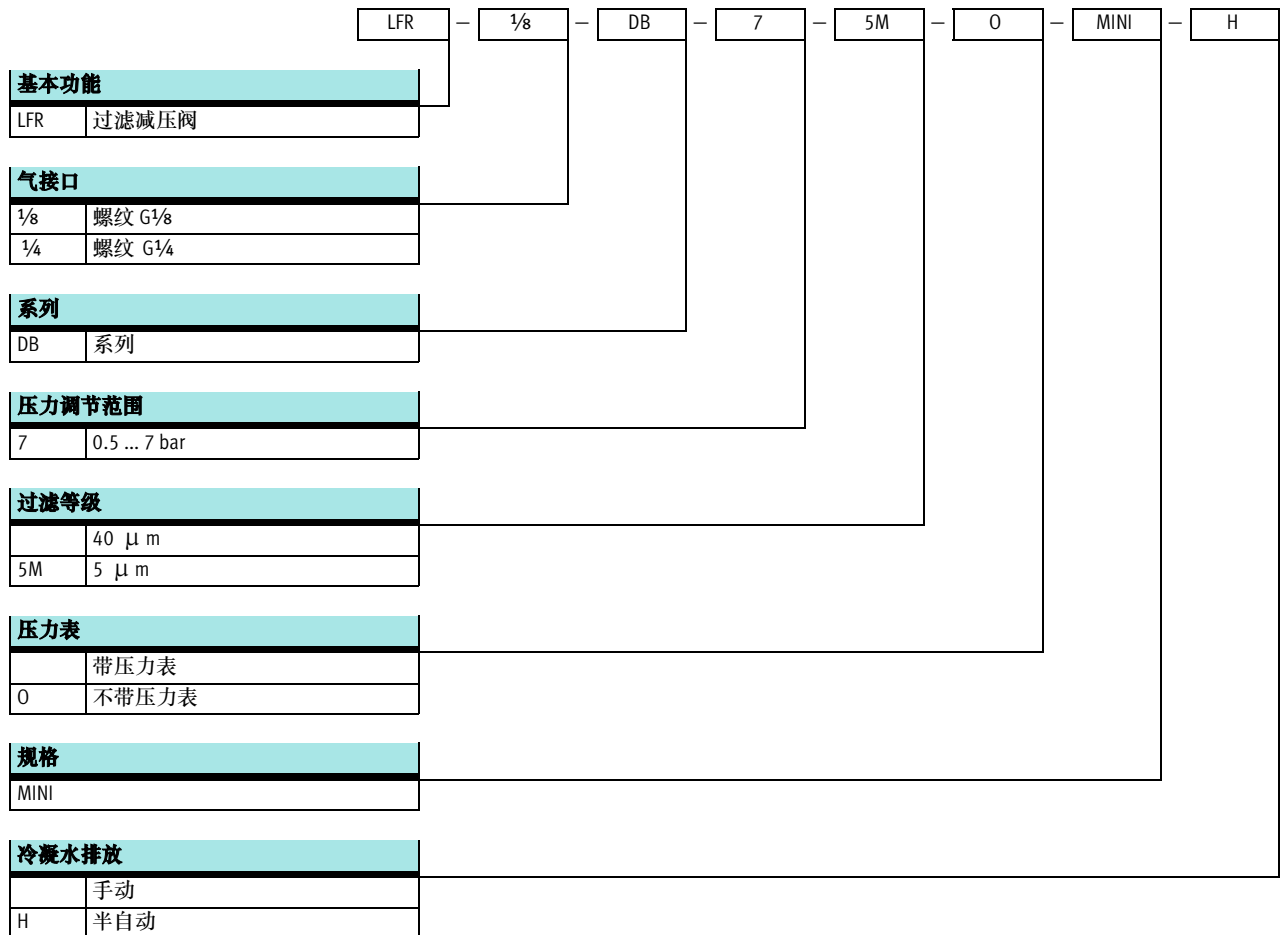

过滤减压阀 LFR, D 系列, 工程塑料结构

技术参数

FESTO

手动冷凝水排放, 带压力表

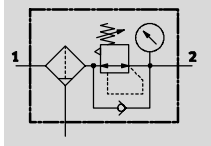

半自动冷凝水排放, 带压力表

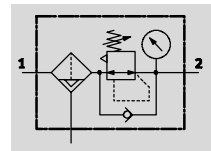

手动冷凝水排放, 不带压力表

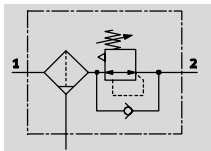

半自动冷凝水排放, 不带压力表

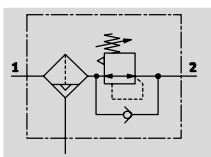

- - 流量
500 ... 1200 l/min
- - 温度范围
-5 ... +50 °C
- - 输入压力
1.5 ... 10 bar



- 结构紧凑, 将过滤器和减压阀组合在一个单元内
- 良好的颗粒分离, 流量大
- 迟滞小, 调节特性好
- 带手动或半自动冷凝水排放
- 通过锁定旋转手柄, 保护设定不被篡改
- 可选滤芯: 5 μm 或 40 μm
- 滤芯新产品 → 34

主要技术参数				
规格	Mini			
	带压力表		不带压力表	
气接口	G1/8	G1/4	G1/8	G1/4
工作介质	压缩空气			
结构特点	过滤减压阀 带压力表		过滤减压阀 不带压力表	
调节功能	带回流功能 带二级排气功能			
安装方式	管式安装 通过通孔 通过安装支架			
安装位置	垂直 ±5°			
减压阀锁具	旋转手柄, 带锁定			
过滤等级	[μm]	5或40	5或40	
最大迟滞	[bar]	0.5		
输入压力	[bar]	1.5 ... 10		
压力调节范围	[bar]	0.5 ... 7		
压力显示		通过压力表	G1/8 预置	
压力表接口		G1/8		

标准额定流量 ¹⁾ qnN [l/min]			
气接口		G1/4	
Mini			
过滤等级	5	≥ 500	≥ 1000
	μm		
40	μm	≥ 700	≥ 1200

1) 于 p1 = 10 bar, p2 = 6 bar 且 Δp = 1 bar 时测得。

过滤减压阀 LFR, D 系列, 工程塑料结构

技术参数

环境条件		
规格		Mini
环境温度	[°C]	-5 ... +50
介质温度	[°C]	-5 ... +50
耐腐蚀等级	CRC ¹⁾	1

1) CRC1: 耐腐蚀等级 1, 符合 Festo 940 070 标准
 元件只需具备低度耐腐蚀能力。运输和贮存防护。这些元件无表面基本涂层要求, 譬如: 内部元件或位于盖子下面的元件。

重量 [g]	
规格	Mini
过滤减压阀	200

材料

剖面图

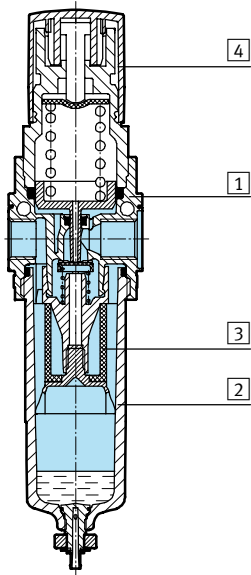

过滤减压阀	Mini
1 壳体	加强型聚酰胺
2 滤杯	聚碳酸酯
3 过滤器	聚乙烯
4 旋转手柄	聚醋酸酯
- 密封件	丁腈橡胶

过滤减压阀 LFR, D 系列, 工程塑料结构

技术参数



标准流量 q_n 与输出压力 p_2 的关系

气接口 G1/8

过滤等级 5 μm

过滤等级 40 μm

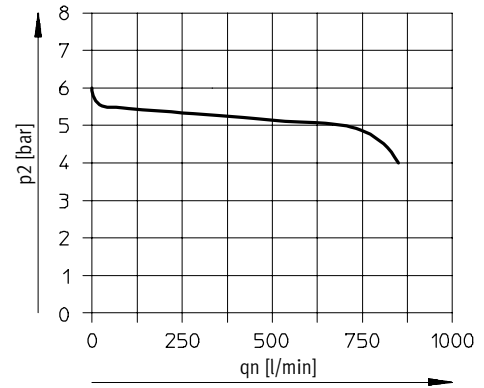
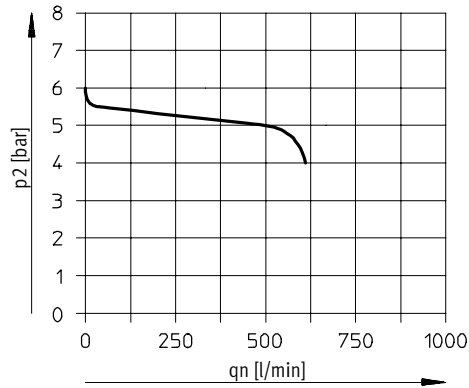

气接口 G1/4

过滤等级 5 μm

过滤等级 40 μm

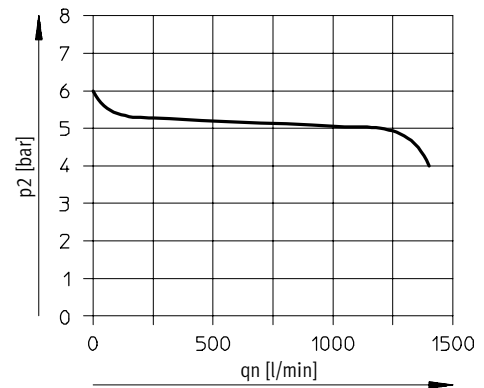
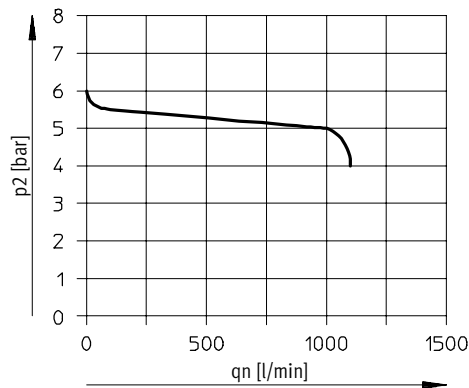

主压 $p_1 = 10 \text{ bar}$

-  - 注意

设计时已经考虑到了输出处的轻微泄漏。可以提高无预压补偿控制器的控制特性。在少数情况下，泄漏量可达到

500 l/min。

过滤减压阀 LFR, D 系列, 工程塑料结构

技术参数

FESTO

尺寸

CAD 相关数据 → www.festo.com

Mini

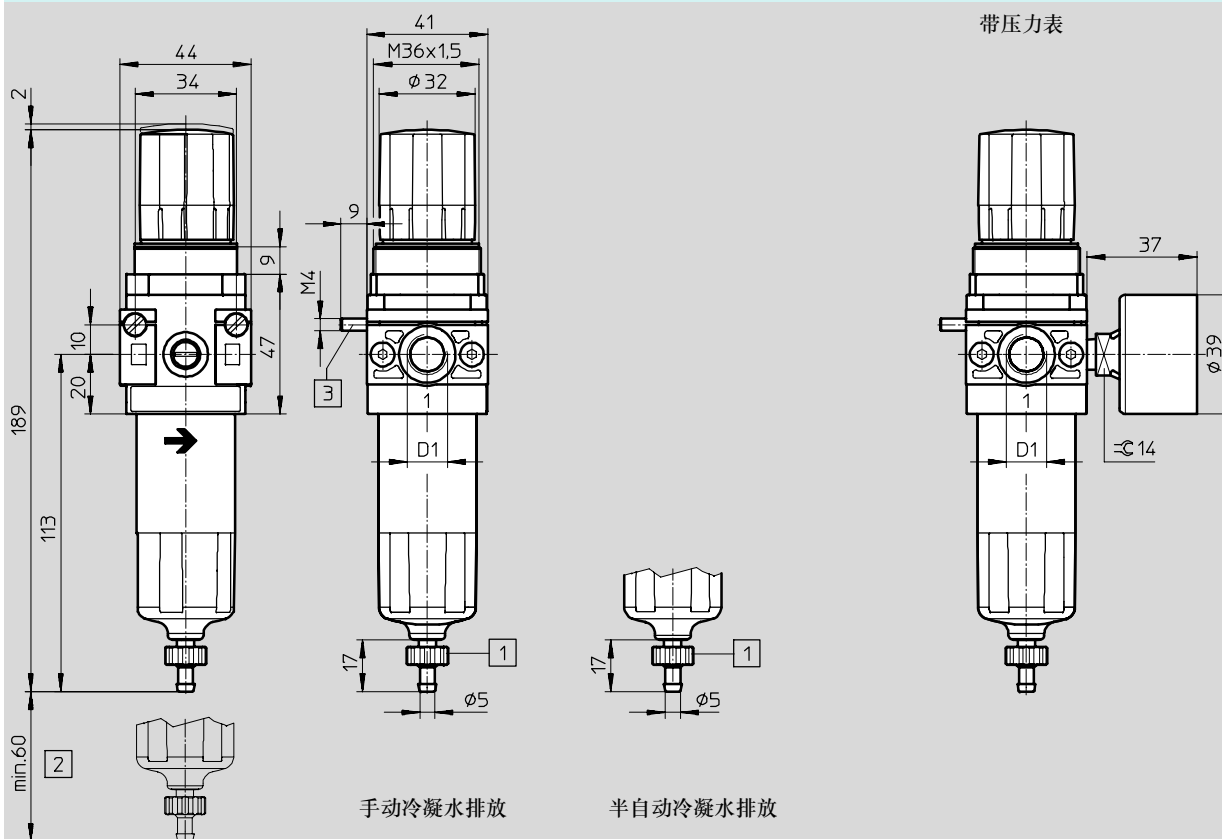

1 倒钩接头, 用于塑料气管
PCN-4

3 内六角螺丝, 用于墙面安
装 (供货范围包括2件)

→ 流向

2 安装尺寸

型号	D1
LFR-1/8-DB	G1/8
LFR-1/4-DB	G1/4

订货数据

压力调节范围 0.5 ... 7 bar

冷凝水排放	规格	接口	过滤等级 5 μm		过滤等级 40 μm	
			订货号	型号	订货号	型号
带压力表						
手动	Mini	G1/8	539687	LFR-1/8-DB-7-5M-MINI	539683	LFR-1/8-DB-7-MINI
		G1/4	539689	LFR-1/4-DB-7-5M-MINI	539685	LFR-1/4-DB-7-MINI
半自动	Mini	G1/8	539688	LFR-1/8-DB-7-5M-MINI-H	539684	LFR-1/8-DB-7-MINI-H
		G1/4	539690	LFR-1/4-DB-7-5M-MINI-H	539686	LFR-1/4-DB-7-MINI-H
不带压力表						
手动	Mini	G1/8	537648	LFR-1/8-DB-7-5M-O-MINI	537651	LFR-1/8-DB-7-O-MINI
		G1/4	537644	LFR-1/4-DB-7-5M-O-MINI	537647	LFR-1/4-DB-7-O-MINI
半自动	Mini	G1/8	537650	LFR-1/8-DB-7-5M-O-MINI-H	537649	LFR-1/8-DB-7-O-MINI-H
		G1/4	537646	LFR-1/4-DB-7-5M-O-MINI-H	537645	LFR-1/4-DB-7-O-MINI-H

过滤减压阀 LFR/LFRS, D 系列

附件

FESTO

滤芯, D 系列, 金属结构



订货数据		
规格	过滤等级 [µm]	订货号 型号
Micro	5	526818 LFP-D-MICRO-5M
Mini	5	159640 LFP-D-MINI-5M
	40	363665 LFP-D-MINI-40M
Midi	5	159594 LFP-D-MIDI-5M
	40	363667 LFP-D-MIDI-40M
Maxi	5	159641 LFP-D-MAXI-5M
	40	363664 LFP-D-MAXI-40M

滤芯, D 系列, 工程塑料结构

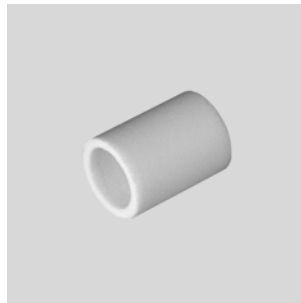

订货数据		
规格	过滤等级 [µm]	订货号 型号
Mini	5	547957 LFP-DB-MINI-5M
	40	534502 MS4-LFP-E

过滤减压阀 LFR/LFRS, D 系列

附件

FESTO

订货数据 - 压力表 MA						
	公称通径	气接口	显示范围		订货号	型号
			[bar]	[psi]		
	压力表 MA 技术参数 → Internet: ma					
	27	M5	0 ... 10	-	526323	MA-27-10-M5
	40	G1/8	0 ... 10	0 ... 145	359874	MA-40-10-1/4
			0 ... 16	0 ... 232	345395	MA-40-16-1/4
	50	G1/4	0 ... 10	0 ... 145	359873	MA-50-10-1/4
			0 ... 16	0 ... 232	356759	MA-50-16-1/4
	压力表 MA, DIN EN 837-1 技术参数 → Internet: ma					
	40	R1/8	0 ... 10	0 ... 145	162835	MA-40-10-1/8-EN
		G1/4	0 ... 10	0 ... 145	183900	MA-40-10-G1/4-EN
	法兰式压力表 FMA, DIN EN 837-1 技术参数 → Internet: fma					
40	G1/4	0 ... 10	0 ... 145	159596	FMA-40-10-1/4-EN	
		0 ... 16	0 ... 232	159597	FMA-40-16-1/4-EN	
50	G1/4	0 ... 10	0 ... 145	159599	FMA-50-10-1/4-EN	
		0 ... 16	0 ... 232	159600	FMA-50-16-1/4-EN	

订货数据 - 压力传感器SDE1 技术参数 → Internet: sde1						
	气接口	电气输出	电气连接	显示	订货号	型号
压力传感器SDE1, 用于直接安装在带压力表接口的气源处理装置上(气接口连接件包括在供货范围内), 压力测量范围 0 ... 10 bar, 相对压力测量						
	外螺纹 R1/8	1 开关输出 PNP	M8x1, 3针	LCD	192026	SDE1-D10-G2-R18-C-P1-M8
		2 开关输出 PNP	M8x1, 4针	LCD	192027	SDE1-D10-G2-R18-C-P2-M8
	外螺纹 R1/4	1 开关输出 PNP	M8x1, 3针	LCD	192028	SDE1-D10-G2-R14-C-P1-M8
		2 开关输出 PNP	M8x1, 4针	LCD	192029	SDE1-D10-G2-R14-C-P2-M8