

Trojbodové uchopovače DHDS

FESTO



Trojbodové uchopovače DHDS

hlavné údaje

FESTO

Stručný prehľad

Všeobecné údaje

- | | | | |
|--|---|---|--|
| <ul style="list-style-type: none"> ■ zaťažiteľné a presné vedenie čelustí v T-drážke ■ veľké uchopovacie sily v malom objeme | <ul style="list-style-type: none"> ■ možnosť centrovania na čelustiach ■ max. opakovateľná presnosť ■ poistka sily uchopenia ■ interné pevné škrtenie ■ rozmanité možnosti adaptácie k pohonom | <ul style="list-style-type: none"> ■ Sensorika: <ul style="list-style-type: none"> – adaptovateľné snímače polohy pre malé uchopovače – integrovateľné snímače koncových polôh pre stredné a veľké uchopovače | <p>Flexibilné možnosti aplikácie</p> <ul style="list-style-type: none"> ■ voliteľné použiteľné ako dvojčinné a jednočinné uchopovače ■ prítlačná pružina na podporu alebo zaistenie uchopovacích síl ■ vhodné ako vonkajší a vnútorný uchopovač |
|--|---|---|--|

Technické podrobnosti

čelusť zatvorená

čelusť otvorená

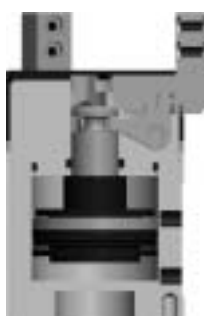
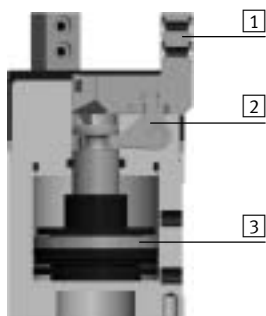

- 1 čeluste
- 2 prevodová páka
- 3 piest s magnetom

 upozornenie

návrhový softvér
Výber uchopovača
➔ www.festo.sk

Prípoje stlačeného vzduchu

bočne

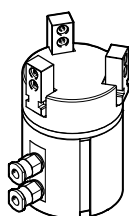

 upozornenie

Uchopovače nie sú navrhnuté pre nižšie uvedené a podobné aplikácie:

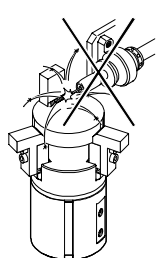

■ zväracie iskry

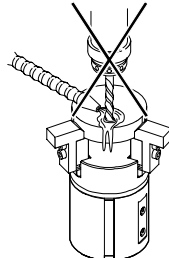

■ kvalitné opracovanie
■ agresívne média

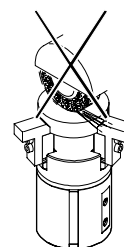

■ brúsny prach

Trojbodové uchopovače DHDS

hlavné údaje

Možnosti upevnenia

veľkosť 16

veľkosť 32, 50

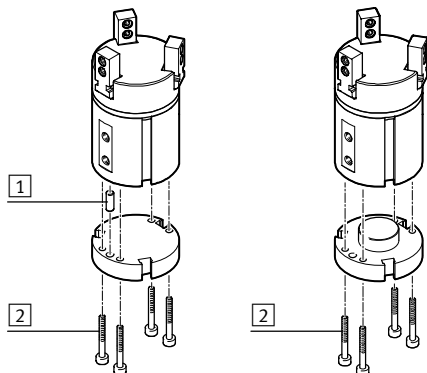

- 1 strediaci kolík
- 2 upevňovacie skrutky

Možnosti upevnenia externých prstov čeľuste

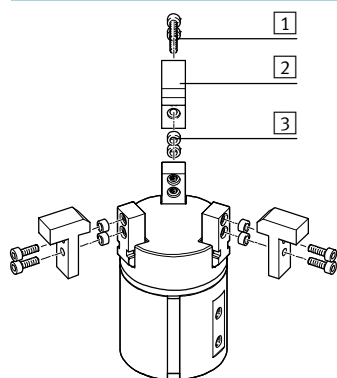

- 1 upevňovacie skrutky
- 2 prsty čeľuste
- 3 strediace puzdrá

Trojbodové uchopovače DHDS

legenda k typovému označeniu

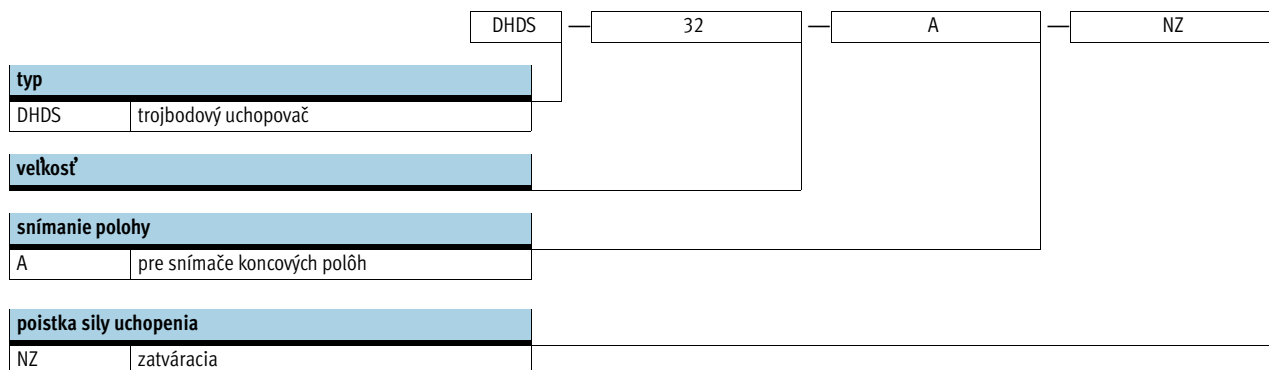

Trojbodové uchopovače DHDS

prehľad príslušenstva

Prehľad príslušenstva

DHDS-16

DHDS-32, 50

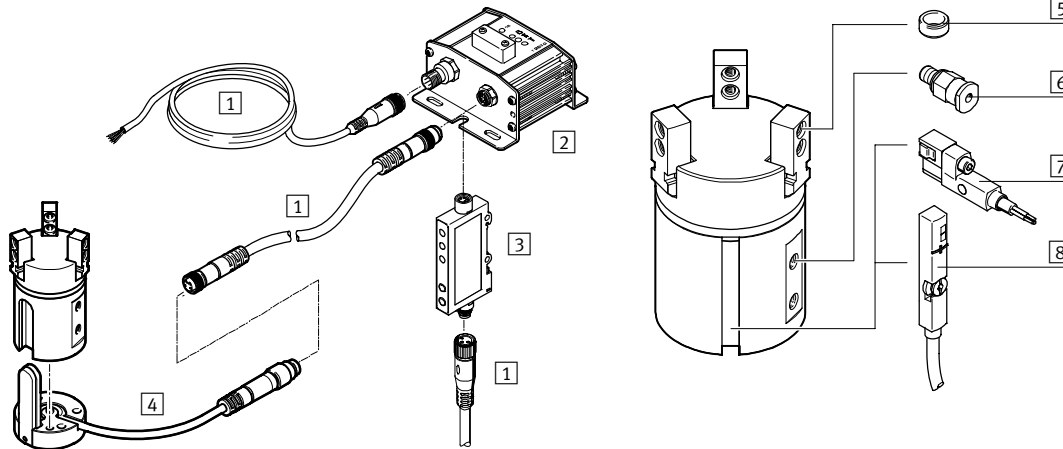
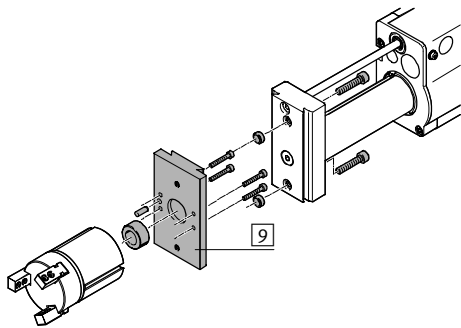
Systémový produkt pre manipulačnú a montážnu techniku

Príslušenstvo		
typ	stručný opis	→ strana/internet
1 spojovacie vedenie NEBU	pre pripojenie vyhodnocovacej jednotky a prevodníku signálu	16
2 vyhodnocovacia jednotka SMH-AE1	<ul style="list-style-type: none"> ■ pre vyhodnotenie signálu pre snímač polohy SMH-S1 ■ pre veľkosť 16 	16
3 prevodník signálu SVE4	<ul style="list-style-type: none"> ■ pre vyhodnotenie signálu pre snímač polohy SMH-S1 ■ pre veľkosť 16 	16
4 snímač polohy SMH-S1	<ul style="list-style-type: none"> ■ adaptovateľné a integrovateľná senzorka, pre snímanie polohy piesta ■ pre veľkosť 16 	16
5 strediace puzdro ZBH	<ul style="list-style-type: none"> ■ pre centrovanie prstov na čeľusti ■ 6 strediace puzdrá sú časťou dodávky pohonu 	16
6 nástrčný prípoj QS	pre pripojenie hadíc stlačeného vzduchu s kalibroványm vonkajším priemerom	quick star
7 snímače koncových polôh SMT-8G	<ul style="list-style-type: none"> ■ na snímanie polohy piestu ■ snímače koncových polôh nevyčnieva z telesa ■ pre veľkosť 32, 50 	17
8 snímače polohy SMAT-8M	<ul style="list-style-type: none"> ■ sníma kontinuálne polohu piestu. Je vybavený analógovým výstupom, ktorý poskytuje výstupný signál úmerný polohe piestu ■ pre veľkosť 32, 50 	17
9 konštrukčná zostava adaptéra HMSV, HAPG, HAPS, HMVA	spojovacia doska medzi pohonom a uchopovačom	14

Trojbodové uchopovače DHDS

údajový list

FESTO

funkcia
dvojčinný
DHDS-...-A

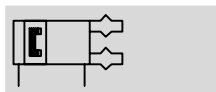

-  veľkosť
16 ... 50 mm

-  zdvih
2,5 ... 6 mm

-  www.festo.sk
menu
Podpora/Náhradné diely

-  servis opráv

Funkcia – varianty
Jednočinný alebo
s poistkou sily uchopenia ...
... zatváranie DHDS-...-NC



Všeobecné technické údaje

veľkosť	16	32	50
konštrukcia	páka postupnosť pohybov s núteným vedením		
spôsob činnosti	dvojčinný pohon		
funkcia uchopenia	3 body		
poistka sily uchopenia	NZ	NZ	NZ
počet čeľustí	3		
max. tiažová sila na jeden externý prst čeľuste ¹⁾ [N]	0,5	1,5	2,5
zdvih na jednu čeľusť [mm]	2,5	3,9	6
pneumatický prípoj	M3	M5	G1/8
opakovateľná presnosť ²⁾ [mm]	≤ 0,04		
max. presnosť výmeny [mm]	≤ ±0,2		
max. pracovná frekvencia [Hz]	≤ 4		
rotačná symetria [mm]	< Ø 0,2		
snímanie polohy	pre snímač polohy	pre snímače koncových polôh	
spôsob upevnenia	s vnútorným závitom a lícovaným kolíkom		
montážna poloha	ľubovoľná		

1) Platí pre prevádzku bez škrtenia.

2) Rozptyl nastavenia koncových polôh v konštantných podmienkach pri 100 po sebe idúcich zdvihoch, koncentricky voči strednej osi

Prevádzkové podmienky a podmienky okolia

min. prevádzkový tlak		
DHDS-...-A [bar]	2	
DHDS-...-A-NC [bar]	4	
max. prevádzkový tlak [bar]	8	
prevádzkové médium	stlačený vzduch ISO 8573-1:2010 [7:4:4]	
upozornenie pre prevádzkové/riadiace médium	prevádzka s mazaním možná (potrebné pri ďalšej prevádzke)	
teplota okolia ¹⁾ [°C]	+5 ... +60	
odolnosť proti korózii KBK ²⁾	1	

1) Berte ohľad na rozsah bezdotykových snímačov.

2) Trieda odolnosti proti korózii 1 podľa normy Festo 940 070

Konštrukčné diely s nízkymi nárokmi na odolnosť proti korózii. Ochrana pri preprave a skladovaní. Diely bez požiadaviek na vzhľad povrchu, určené napr. do skrytých vnútorných priestorov alebo zadné kryty.

Hmotnosti [g]

veľkosť	16	32	50
DHDS-...-A	96	276	920
DHDS-...-A-NC	99	281	932

Trojbodové uchopovače DHDS

údajový list

Materiály

funkčný rez

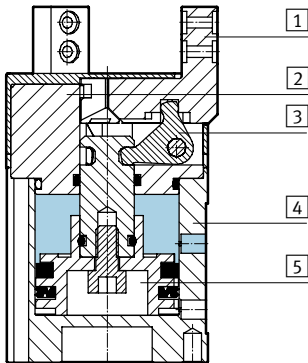
Trojbodový uchopovač

1	čelúšť	vysokolegovaná oceľ, nehrdzavejúca
2	uzatvárací kryt	polyamid
3	prevodová páka	spekaná oceľ, tvrdená
4	teleso	hliníková tvárna zliatina, tvrdo eloxovaná
5	piest	polyacetál
—	poznámka o materiáli	bez obsahu medi a PTFE v zmysle RoHS

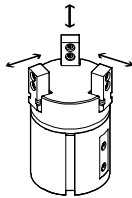
Uchopovacia sila [N] pri 6 bar

veľkosť	16	32	50	
uchopovacia sila na jednu čelúšť				
DHDS-...-A	otváranie	40	135	280
	zatváranie	29	115	250
Celková uchopovacia sila				
DHDS-...-A	otváranie	120	405	840
	zatváranie	87	345	750

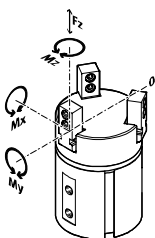
Zátťažová charakteristika na čelústiach

Uvedené prípustné sily a momenty sa vzťahujú na povrch jednej čelúste. Zahrňujú rameno páky, prídavné ťažové sily pôsobením obrobku resp. externého prsta čelúste a vznikajúce sily zrýchlenia počas pohybu. Pri výpočte momentov je nutné zohľadniť polohu 0 systému súradníc (otočný bod čelúste).

veľkosť	16	32	50	
max. prípustná sila F_z	[N]	50	150	250
max. prípustný moment M_x	[Nm]	2	9	24
max. prípustný moment M_y	[Nm]	2	9	24
max. prípustný moment M_z	[Nm]	2	9	24

Trojbodové uchopovače DHDS

údajový list

Momenty zotrvačnosti [kgcm²]

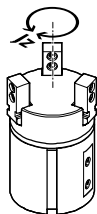

Momenty zotrvačnosti trojbodových uchopovačov vztiahnuté na strednú os, bez externých prstov čeluste, v nezaťaženom konštrukčnom stave.

veľkosť	16	32	50
DHDS-...	0,14	0,79	6,10
DHDS-...-NC	0,14	0,82	6,18

Vôľa čeluste

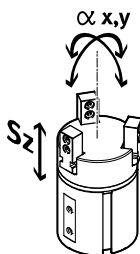

V dôsledku klzného vedenia je pri uchopovačoch vôľa medzi čelustami a telesom. V tabuľke uvedené hodnoty pre vôľu boli vypočítané klasickou metódou spočítavania tolerancií.

veľkosť	16	32	50
max. vôľa čeluste S _z [mm]	≤ 0,02		
max. uhlová vôľa uchopovacej čeluste α _{x, y} [°]	≤ 0,5	≤ 0,2	

Časy otvárania a zatvárania [ms] pri 6 bar

bez externých prstov čeluste

s externými prstami čeluste

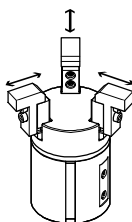
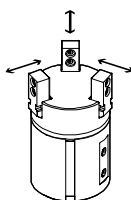

Uvedené časy otvárania a zatvárania [ms] boli merané pri izbovej teplote, prevádzkovej tlaku 6 bar a pri vodorovne zabudovanom uchopovači bez prídavných prstov

uchopovača. Pre vyššie tiažové sily musia byť uchopovače škrtené. Časy otvárania a zatvárania musia byť zodpovedajúco nastavené.

veľkosť	16	32	50	
bez externých prstov čeluste				
DHDS-...-A	otváranie	26	44	62
	zatváranie	42	51	55
DHDS-...-A-NC	otváranie	31	55	73
	zatváranie	34	47	50
s externými prstami uchopovača na jeden prst uchopovača (v závislosti od tiažovej sily)				
DHDS-...	1 N	100	—	—
	2 N	—	100	—
	3 N	—	200	100
	4 N	—	—	200
	5 N	—	—	300

Trojbodové uchopovače DHDS

údajový list

Uchopovacia sila F_H na jednu čelúšť v závislosti od prevádzkového tlaku a ramena páky x

Z nasledujúcich grafov možno zistiť uchopovacie sily, v závislosti od prevádzkového tlaku a ramena páky.

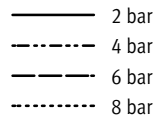
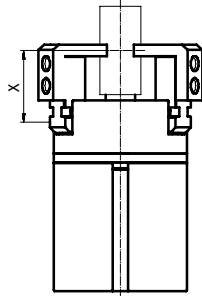

upozornenie
 návrhový softvér
 Výber uchopovača
 → www.festo.sk

Vonkajšie uchopenie (zatvoriť)

DHDS-16-A

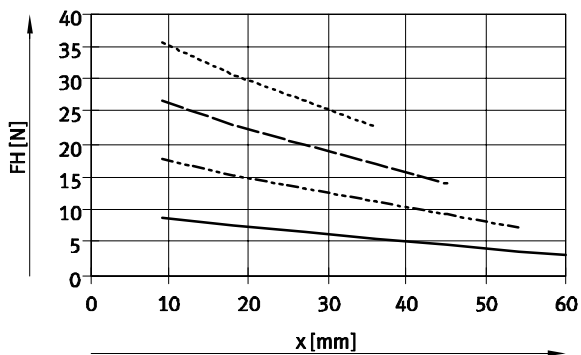

DHDS-32-A

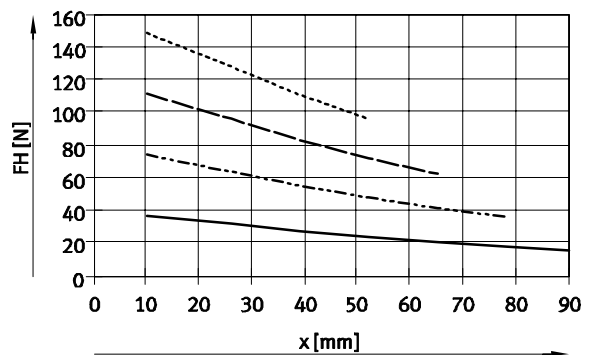

DHDS-50-A

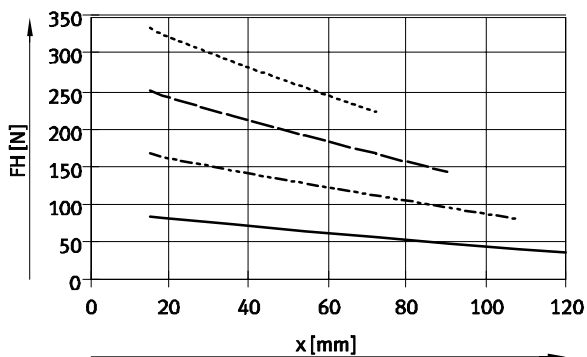

Trojbodové uchopovače DHDS

údajový list

Uchopovacia sila F_H na jednu čelúšť v závislosti od prevádzkového tlaku a ramena páky x

Z nasledujúcich grafov možno zistiť uchopovacie sily, v závislosti od prevádzkového tlaku a ramena páky.

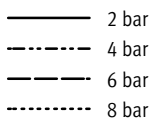
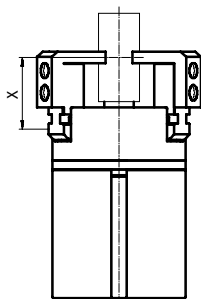

upozornenie
 návrhový softvér
 Výber uchopovača
 → www.festo.sk

Vnútročné uchopenie (otvorit)

DHDS-16-A

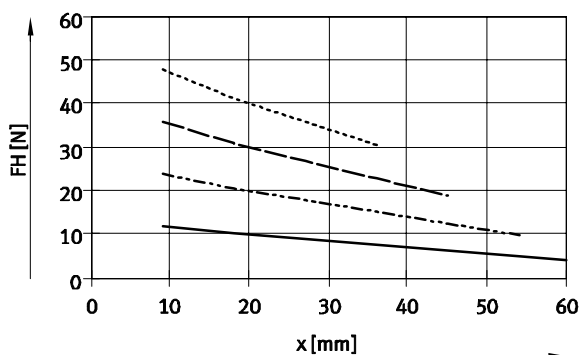

DHDS-32-A

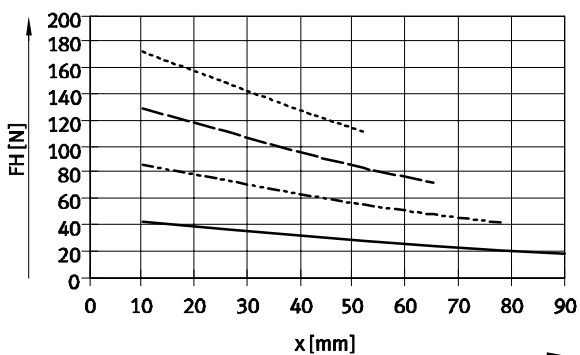

DHDS-50-A

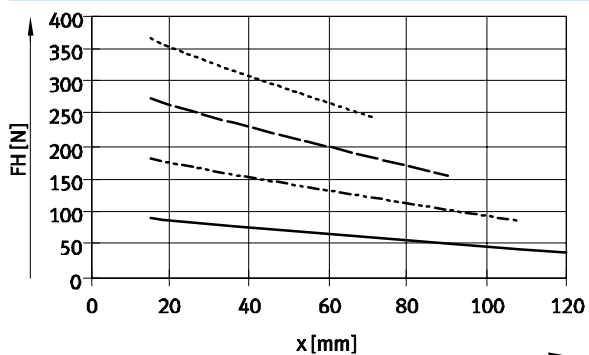

Trojbodové uchopovače DHDS

údajový list

Sila pružiny F_F v závislosti od veľkosti a zdvíhu čelúste l

Poistka síla uchopenia pre DHDS-...-N

Z nižšie uvedeného grafu možno odčítať pružinovú silu F_F v závislosti od zdvíhu čelúste.

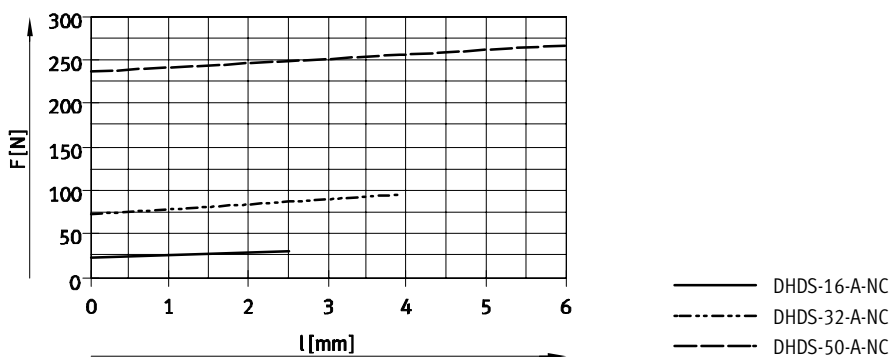
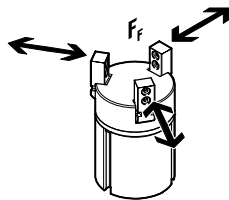

Sila pružiny F_F v závislosti od veľkosti a celkového zdvíhu čelúste l a ramena páky x na jednu čelúšť

Pri zisťovaní skutočnej sily pružiny

F_{Fges} musí byť zohľadnené rameno páky x .

Vo vedľa uvedenej tabuľke sú vzorce pre výpočet sily pružiny.

poistka síly uchopenia	veľkosť	F_{Fges} na jednu čelúšť
NZ	16	$-0,1 * x + 0,33 * F_F$
	32	$-0,2 * x + 0,33 * F_F$
	50	$-0,3 * x + 0,33 * F_F$

Zistenie skutočných uchopovacích síl F_{Gr} pre DHDS-...-NC v závislosti od aplikácie na jeden prst čelúste

Trojbodové uchopovače so zabudovanou pružinou, typ DHDS-...-NC (poistka síly uchopenia otváracia) možno podľa potreby použiť ako:
– jednočinný uchopovač

- uchopovač s podporou síly uchopenia a
- uchopovač s poistkou síly uchopenia

Pri výpočte dostupných uchopovacích síl F_{Gr} (na jeden prst čelúste) je nutné zodpovedajúco skombinovať údaje

uchopovacej sily F_H a sily pružiny F_{Fges} .

Aplikácia sily na jeden prst čelúste

jednočinný

■ uchopovanie silou pružiny:

$$F_{Gr} = F_{Fges}$$

■ uchopovanie tlakovou silou:

$$F_{Gr} = F_H - F_{Fges}$$

podpora síly uchopenia

■ Uchopenie s tlakovou a pružinovou silou:

$$F_{Gr} = F_H + F_{Fges}$$

poistka síly uchopenia

■ uchopovanie silou pružiny:

$$F_{Gr} = F_{Fges}$$

Trojbodové uchopovače DHDS

údajový list

Rozmery

sťahovanie CAD modelov → www.festo.sk/engineering

DHDS-16

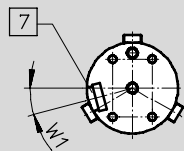

DHDS-32, 50

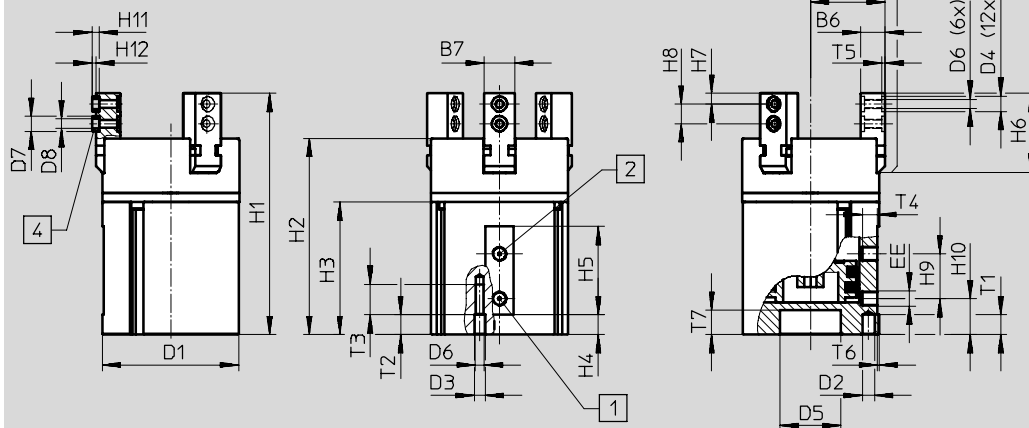
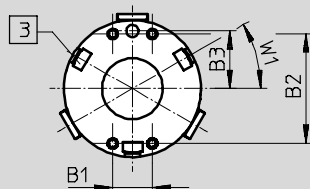

- | | |
|---|----------------------------|
| 1 prípoj vzduchu otvoriť | 5 čeľusť otvorená |
| 2 prípoj vzduchu zatvoriť | 6 čeľusť zatvorená |
| 3 drážka pre snímač koncových polôh | 7 drážka pre snímač polohy |
| 4 strediace puzdro ZBH
(6 kusov je súčasťou dodávky) | |

Trojbodové uchopovače DHDS

údajový list

veľkosť [mm]	B1	B2	B3 ±0,02	B4 ±0,5	B5 ±0,5	B6 -0,02/-0,05	B7 -0,02	D1 ∅
16	13	19	11,5	20	17,5	7	6	30
32	13	36	19	28,5	24,6	8	10	45
50	25	54	30	43	37	12	14	70

veľkosť [mm]	D2 ∅ H8	D3 ∅	D4 ∅ H8	D5 ∅ +0,05/+0,02	D6	D7 ∅ h7	D8 ∅	EE
16	3	3,2	5	—	M3	5	3,2	M3
32	4	3,5	5	20	M3	5	3,2	M5
50	5	6	7	30	M5	7	5,3	G ¹ / ₈

veľkosť [mm]	H1	H2	H3	H4	H5	H6	H7	H8 ¹⁾	H9
16	60	47,9	32,6	4,5	24	21,5	3	6	12
32	78	63,2	42,2	5,2	29	26	3,5	6,5	14,7
50	107,5	86,5	56	6,7	40	37	5	10	22

veľkosť [mm]	H10	T1 min.	T2 min.	T3 +1	T4 -0,5	T5 +0,1	T6 ±0,2	T7	W1
16	11	4,5	4,5	8	4	1,2	1	—	15°
32	10,5	6,5	6,5	10	4	1,1	0,5	8	30°
50	16	7	7	18	6	1,6	1	9	30°

1) Tolerancia pre strediaci otvor ±0,02 mm; tolerancia pre závit ±0,1 mm

Typové označenie			
veľkosť [mm]	dvojčinný bez prítlačnej pružiny		jednočinný alebo s poistkou sily uchopenia zatváracia
	č. dielu	typ	č. dielu typ
16	1259491	DHDS-16-A	1259492 DHDS-16-A-NC
32	1259493	DHDS-32-A	1259494 DHDS-32-A-NC
50	1259495	DHDS-50-A	1259496 DHDS-50-A-NC

Trojbodové uchopovače DHDS

príslušenstvo

FESTO

Konštrukčná zostava adaptéra
HMSV, HAPG, HAPS, HMVA

materiál:
hliníková tvárna zliatina
bez obsahu medi a PTFE
v zmysle RoHS

 upozornenie
Konštrukčná zostava obsahuje
individuálne upevňovacie rozhranie
ako aj potrebný upevňovací materiál

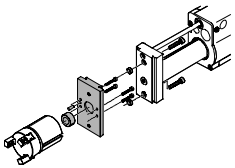
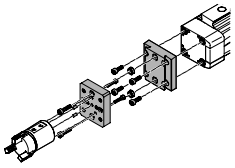
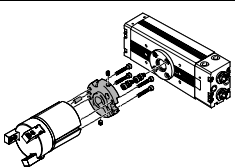
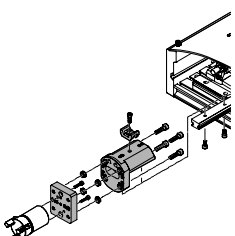
Prípustné kombinácie pohon/uchopovač s konštrukčnou zostavou adaptéra			sťahovanie CAD modelov → www.festo.sk/engineering		
kombinácia	pohon	uchopovače	konštrukčná zostava adaptéra		
	veľkosť	veľkosť	KBK ¹⁾	č. dielu	typ
	HMP	DHDS	HMSV		
	priame upevnenie				
	16, 20, 25	32	2	177765	HMSV-25
	25, 32	50		177766	HMSV-26
	upevnenie rybinovou drážkou				
	16, 20, 25	32	2	178212	HMSV-32
25, 32	50	178213		HMSV-33	
	DG...	DHDS	HMVA, HAPG, HMSV		
	priame upevnenie				
	18 ²⁾ , 25	16	2	196788	HMVA-DLA18/25
	40	16		193921	HAPG-36-S3
				196790	HMVA-DLA40
	upevnenie rybinovou drážkou				
40	32	2	196790	HMVA-DLA40	
40	50		178212	HMSV-32	
		196790	HMVA-DLA40		
178213	HMSV-33				
	DRQD	DHDS	HAPG		
	8, 12	16	2	187569	HAPG-35
	16	16		187567	HAPG-SD2-13
	20	32		184481	HAPG-SD2-5
	25	50		184484	HAPG-SD2-8
	32	50		184487	HAPG-SD2-11
40, 50	50	526026		HAPG-SD2-20	
	HSP	DHDS	HAPG		
	16	16	2	192705	HAPG-36-S1
	25	16		540882	HAPG-71-B
				192705	HAPG-36-S1
540883				HAPG-72-B	

1) Trieda odolnosti proti korózii 2 podľa normy Festo 940 070
Konštrukčné diely s miernymi nárokmi na odolnosť proti korózii. Vonkajšie viditeľné časti s požiadavkami predovšetkým na vzhľad povrchu, ktorý je vystavený priamemu kontaktu s okolitou pre priemysel bežnou atmosférou prípadne kontaktu s médiami, ako sú chladiace látky a mazivá.

2) Len pre DGEA...

Trojbodové uchopovače DHDS

príslušenstvo

Konštrukčná zostava adaptéra
HMSV, HAPG, HAPS, HMVA

materiál:
hliníková tvárna zliatina
bez obsahu medi a PTFE
v zmysle RoHS

 upozornenie
Konštrukčná zostava obsahuje
individuálne upevňovacie rozhranie
ako aj potrebný upevňovací materiál

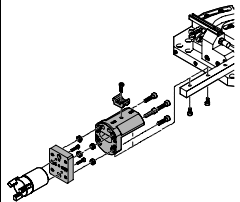
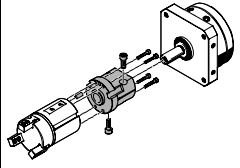
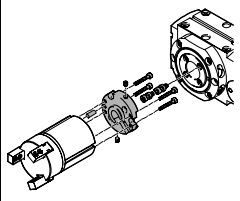
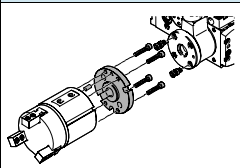
Prípustné kombinácie pohon/uchopovač s konštrukčnou zostavou adaptéra			stahovanie CAD modelov → www.festo.sk/engineering		
kombinácia	pohon	uchopovače	konštrukčná zostava adaptéra		
	veľkosť	veľkosť	KBK ¹⁾	č. dielu	typ
	HSW	DHDS	HAPG		
	16	16	2	192705 540882	HAPG-36-S1 HAPG-71-B
	DSM	DHDS	HAPG		
	8, 10	16	2	187569	HAPG-35
	25	32		163272	HAPG-23
	EGSA	DHDS	HMSV		
	60	32	2	560019	HMSV-63
				177765	HMSV-25
	ERMB	DHDS	HAPG		
	20	32	2	184481	HAPG-SD2-5
	25	50		184484	HAPG-SD2-8
	32	50		184487	HAPG-SD2-11
	EHMB	DHDS	HAPG		
	20	50	2	184487	HAPG-SD2-11
	25, 32	50		526026	HAPG-SD2-20

1) Trieda odolnosti proti korózii 2 podľa normy Festo 940 070

Konštrukčné diely s miernymi nárokmi na odolnosť proti korózii. Vonkajšie viditeľné časti s požiadavkami predovšetkým na vzhľad povrchu, ktorý je vystavený priamemu kontaktu s okolitou pre priemysel bežnou atmosférou prípadne kontaktu s médiami, ako sú chladiace látky a mazivá.

Trojbodové uchopovače DHDS

príslušenstvo



Typové označenie						
	pre konštrukčnú veľkosť [mm]	poznámka	hmotnosť [g]	č. dielu	typ	PE ¹⁾
strediace puzdro ZBH			technické údaje → internet: zbh			
	16, 32	pre centrovanie prstov na čeľusti	1	189652	ZBH-5	10
	50		1	186717	ZBH-7	

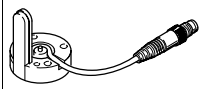

1) množstvo v balnej jednotke



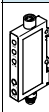

Typové označenie				
typ	pre konštrukčnú veľkosť	hmotnosť [g]	č. dielu	typ
snímač polohy SMH-S1				
	16	30	175713	SMH-S1-HGD16

Prevodník signálu/vyhodnocovacia jednotka pre snímač polohy SMH-S1

prevodníky signálu SVE4 vyhodnocovacia jednotka SMH-AE1

- premena analógových signálov na spínacie body
- spínacie funkcie voľne programovateľné funkciou teach-in
- komparátor prahovej hodnoty, hysterézy alebo porovnávacia okien
- premena analógových signálov na spínacie body
- s 3 potenciometrami pre nastavovanie 3 spínacích bodov

Typové označenie						
typ	pre konštrukčnú veľkosť	prípoj vstup	prípoj výstup	spínací výstup	hmotnosť [g]	č. dielu typ
prevodníky signálu SVE4						
	16	zásuvka M8x1, 4 póly	konektor M8x1, 4 póly	2x PNP	19	544216 SVE4-HS-R-HM8-2P-M8
				2x NPN		544219 SVE4-HS-R-HM8-2N-M8
vyhodnocovacia jednotka SMH-AE1						
	16	zásuvka M8x1, 4 póly	konektor M12x1, 5 pólov	3x PNP	170	175708 SMH-AE1-PS3-M12
				3x NPN		175709 SMH-AE1-NS3-M12

Typové označenie – spojovacie vedenie					technické údaje → internet: nebu	
	elektrický prípoj vľavo	elektrický prípoj vpravo	dĺžka kábla [m]	č. dielu	typ	
spojenie medzi snímačom polohy a prevodníkom signálu/vyhodnocovacou jednotkou						
	priama zásuvka, M8x1, 4 póly	konektor priamy, M8x1, 4 póly	2,5	554035	NEBU-M8G4-K-2,5-M8G4	
spojenie medzi vyhodnocovacou jednotkou a riadením						
	priama zásuvka, M12x1, 5 pólov	kábel, nezakrytý koniec, 5 žíl	2,5	541330	NEBU-M12G5-K-2,5-LE5	
			5	541331	NEBU-M12G5-K-5-LE5	
spojenie medzi prevodníkom signálu a riadením						
	priama zásuvka, M8x1, 4 póly	kábel, nezakrytý koniec, 4 žily	2,5	541342	NEBU-M8G4-K-2,5-LE4	
			5	541343	NEBU-M8G4-K-5-LE4	
	uhlová zásuvka, M8x1, 4 póly	kábel, nezakrytý koniec, 4 žily	2,5	541344	NEBU-M8W4-K-2,5-LE4	
			5	541345	NEBU-M8W4-K-5-LE4	

Trojbodové uchopovače DHDS

príslušenstvo

Snímače koncových polôh pre veľkosť 32, 50						
Typové označenie – snímače koncových polôh, bezkontaktné						technické údaje → internet: smt
	spôsob upevnenia	elektrický prípoj, smer výstupu prípoja	spínací výstup	dĺžka kábla [m]	č. dielu	typ
spínač						
	nasúvanie do drážky po dĺžke	kábel, 3 žily, priečne	PNP	2,5	547859	SMT-8G-PS-24V-E-2,5Q-OE
		konektor M8x1, 3 póly, priečne		0,3		547860

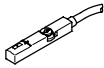

Snímače koncových polôh pre veľkosť 32, 50						
Typové označenie – snímače koncových polôh pre drážku T						technické údaje → internet: smat
	spôsob upevnenia	elektrický prípoj, smer výstupu prípoja	analógový výstup [V]	dĺžka kábla [m]	č. dielu	typ
	možnosť nasadenia zhora do drážky	konektor M8x1, 3 póly, priečne	0 ... 10	0,3	553744	SMAT-8M-U-E-0,3-M8D



upozornenie

Spôsob činnosti:

Snímač polohy sníma kontinuálne polohu piestu. Je vybavený analógovým výstupom, ktorý poskytuje výstupný signál úmerný polohe piestu.

Typové označenie – spojovacie vedenie						technické údaje → internet: nebu
	elektrický prípoj vľavo	elektrický prípoj vpravo	dĺžka kábla [m]	č. dielu	typ	
	priama zásuvka, M8x1, 3 póly	kábel, nezakrytý koniec, 3 žily	2,5	541333	NEBU-M8G3-K-2,5-LE3	
			5		541334	NEBU-M8G3-K-5-LE3
	uhlová zásuvka, M8x1, 3 póly	kábel, nezakrytý koniec, 3 žily	2,5	541338	NEBU-M8W3-K-2,5-LE3	
			5		541341	NEBU-M8W3-K-5-LE3