

Connecteurs à pousser préassemblés pour distributeurs

FESTO



Gamme standard Festo
Couvre 80 % de vos tâches d'automatisation

Dans le monde entier : Toujours en stock

Robuste : La qualité Festo à un prix attractif

Simple : Approvisionnement et gestion des stocks facilités

★ Généralement disponible sous 24 h départ-usine
En stock partout dans le monde dans 13 centres de service
Plus de 2200 produits

★ Généralement disponible sous 5 jours départ-usine
Monté pour vous partout dans le monde dans 4 centres de service
Jusqu'à 6×10^{12} variantes par famille de produit

Vérifiez l'étoile !

Fourniture

Fonction	Version	Type	Nombre de pôles/fils	→ Page/ Internet
Connecteurs	Connexion électrique 1, prise de forme A			
	selon EN 175301-803	MSSD-C	3 broches	4
		MSSD-N		
		MSSD-C	4 broches	6
	Connexion électrique 1, prise de forme B			
	selon EN 175301-803	MSSD-V	3 broches	8
	selon la norme industrielle 11 mm	MSSD-F	3 broches	10
	Connexion électrique 1, prise de forme C			
	selon EN 175301-803	MSSD-EB	3 broches	12
			4 broches	14
	selon la norme industrielle 9,4 mm	MSSD-E	3 broches	16
	Connexion électrique 1, prise avec schéma des connexions ZB/ZC			
	–	MSSD-ZBZC	4 broches	18

Désignations

001	Série		005	Raccord de câble	
MSSD	Connecteurs pour distributeurs			Standard	
002	Connexion électrique 1, Technique de connexion		M12	M12	
C	Forme A selon EN 175301-803		M14	M14	
F	Forme B selon norme industrielle 11 mm		M16	M16	
E	Forme C selon norme industrielle 9,4 mm		TY	Pg11	
EB	Forme C selon EN 175301-803		006	Plage de tension de service	
N	Forme A selon EN 175301-803			Standard	
V	Forme B selon EN 175301-803		24DC	0... 30 V CC, 0... 24 V CA	
ZBZC	Schéma de connexion ZB/ZC		24VDC	0... 30 V CC, 0... 24 V CA	
003	Connexion électrique 1, Nombre de pôles/fils		007	Version	
	Standard			Standard	
4P	4 broches		SD	Réalisation spéciale	
004	Connexion électrique 2, Technique de connexion		008	Homologation UE	
	Standard			Néant	
S	Borne guillotine		EX2	II 3GD	

Fiche de données techniques

Connecteur femelle**MSSD-C****MSSD-N**

- Pour les distributeurs à bobine D
- Pour les distributeurs à bobine N1
- Pour les distributeurs à bobine H
- Pour la gamme de distributeurs VZWM-L
- Raccord de câble avec borne à vis

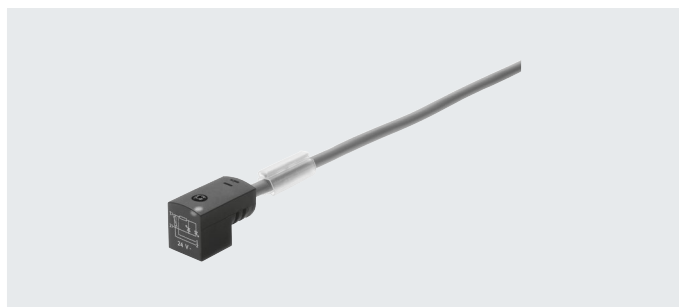

Caractéristiques techniques générales				
Type	MSSD-C	MSSD-C-M16	MSSD-N	MSSD-C-TY-24DC
Selon la norme	–	–	EN 175301-803	–
Connexion électrique 1				
Type de raccordement	Connecteur femelle	Connecteur femelle	Connecteur femelle	–
Sortie de câble	Coudé	Coudé	Coudé	–
Modèle	Carré	Carré	Carré	–
Connectique	Schéma des connexions de forme A selon DIN EN 175301-803	Schéma des connexions de forme A selon DIN EN 175301-803	Schéma des connexions de forme A selon EN 175301-803	–
Nombre de pôles/fils	3	3	3	–
Type de fixation	sur les électrodistributeurs avec vis centrale M3	sur les électrodistributeurs avec vis centrale M3	sur les électrodistributeurs avec vis centrale M3	–
Fréquence de raccordement	–	50	–	–
Connexion électrique 2				
Connectique	–	–	Borne à vis	–
Raccord de câble	Pg9	M16	M20x1,5	–
Diamètre de câble [mm]	6 ... 8	6 ... 8	8 ... 10	–
Section nominale du conducteur [mm ²]	1,5	1,5	1,5	–
Données techniques – Appareils électriques				
Type	MSSD-C	MSSD-C-M16	MSSD-N	MSSD-C-TY-24DC
Plage de tension de service	[V CC]	–	0 ... 24	–
	[V CA]	–	0 ... 250	–
Intensité maximale admissible à 40°C	[A]	–	16	–
Matériaux				
Type	MSSD-C	MSSD-C-M16	MSSD-N	MSSD-C-TY-24DC
Corps	matière plastique	Polyamide renforcé	Polyamide renforcé	–
Boîtier en couleur	Noir	–	Noir	–
Vis	–	–	Acier	–
Joints	–	HNBR	VMQ	–
Note relative aux matériaux	Conformes RoHS	conforme à 2002/95/CE (RoHS)	conforme à 2002/95/CE (RoHS)	–
	–	–	Substances contenant du silicone incluses	–

Fiche de données techniques

Conditions de service et d'environnement				
Type	MSSD-C	MSSD-C-M16	MSSD-N	MSSD-C-TY-24DC
Température ambiante [°C]	-25 ... +90	-20 ... +115	-25 ... +80	-40 ... +90
Marquage CE (voir la déclaration de conformité)	Selon la directive UE relative aux basses tensions ¹⁾			
Degré de protection	IP65	IP65	IP65	IP65
	–	selon CEI 60529	–	selon CEI 60529
Note sur l'indice de protection	–	–	après montage	–
Classification maritime ²⁾	voir certificat			

1) Pour le domaine d'utilisation, consultez la déclaration de conformité CE, disponible à l'adresse : www.festo.com/sp → Certificats.

En cas de restriction à l'utilisation des appareils en milieu résidentiel, commercial ou industriel, ainsi que dans les petites entreprises, d'autres mesures de réduction des émissions perturbatrices peuvent être nécessaires.

2) Informations complémentaires www.festo.com/sp → Certificats.

Dimensions

Téléchargement des données CAO → www.festo.com

Affectation des broches

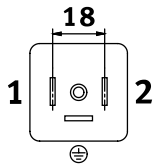

MSSD-C

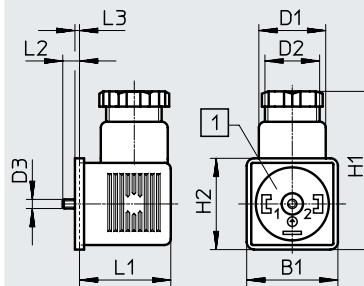

[1] Insert orientable à 90°

MSSD-N

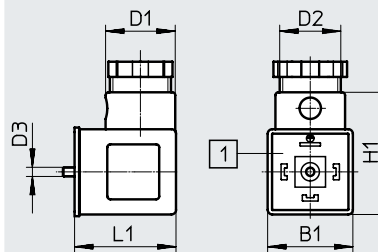

[1] Schéma des connexions de forme A selon EN 175301-803

Type	B1	D1 ∅	D2 ∅	D3 ∅	H1	H2	L1	L2	L3
MSSD-C	28	22	PG9	M3	52	28	26,5	5,5	1,5
MSSD-C-M16	27	22	M16x 1,5	M3	52	27	27	5,5	1,5
MSSD-C-TY-24DC	30	22	PG11	M3	52	30	30	5,5	1,5
MSSD-N	27,9	22,8	M20x1,5	M3	40	–	33,2	–	–

Références

Description	Indication d'état du signal	Section nominale du conducteur [mm ²]	Poids [g]	Références	Type
Connecteur femelle, schéma des connexions de forme A selon EN 175301-803, 3 broches, soudé	–	6 ... 8	22	34583	MSSD-C
			38	539709	MSSD-C-M16
		8 ... 10	30	★ 550067	MSSD-N
	LED	≤ 1,5	–	177617	MSSD-C-TY-24DC

Gamme standard Festo



Généralement prêts à être expédiés en 24 h par l'usine

Généralement prêts à être expédiés en 5 jours par l'usine

Fiche de données techniques

Connecteur femelle MSSD-C

- Pour distributeurs à bobines D et N1
- Raccord de câble avec borne à vis ou connexion autodénu- dante



Caractéristiques de la connexion auto-dénudante (MSSD-C-S-M16)

Sur ces connecteurs femelles, les câbles ne sont plus fixés par des vis de serrage individuelles.

Les fils torsadés sont pressés dans les lames de contact bre- vées lorsque la vis est serrée.

- Dénuder le câble
- brancher
- bloquer en tournant
- prêt

Caractéristiques techniques générales

Type	MSSD-C-4P	MSSD-C-S-M16
Connexion électrique 1		
Type de raccordement	Connecteur femelle	Connecteur femelle
Sortie de câble	Coudé	Coudé
Modèle	Carré	Carré
Connectique	Schéma des connexions de forme A selon DIN EN 175301-803	Schéma des connexions de forme A selon DIN EN 175301-803
Nombre de pôles/fils	3	4
Type de fixation	sur les électrodistributeurs avec vis centrale M3	sur les électrodistributeurs avec vis centrale M3
Fréquence de raccordement	–	10

Connexion électrique 2

Connectique	Borne à vis	Borne guillotine
Raccord de câble	Pg9	–
Diamètre de câble [mm]	6 ... 8	5,5 ... 8
Section nominale du conduc- teur [mm ²]	≤ 1,5	0,5 ... 1

Matériaux

Type	MSSD-C-4P	MSSD-C-S-M16
Corps	matière plastique	Polyamide
Boîtier en couleur	Noir	Noir
Note relative aux matériaux	Conformes RoHS	conforme à 2002/95/CE (RoHS)

Conditions de service et d'environnement

Type	MSSD-C-4P	MSSD-C-S-M16
Température ambiante [°C]	-25 ... +90	-20 ... +90
Degré de protection	IP65	IP67
	–	selon l'IEC 60529

Fiche de données techniques

Dimensions

Affectation des broches

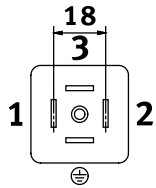
Téléchargement des données CAO → www.festo.com

MSSD-C-4P

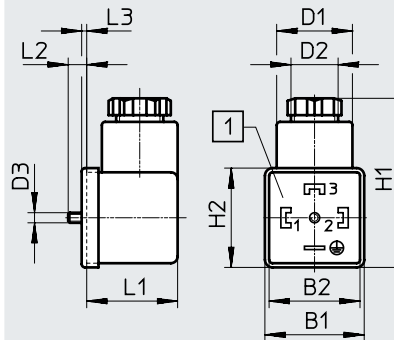

[1] Insert orientable à 90°

MSSD-C-S-M16

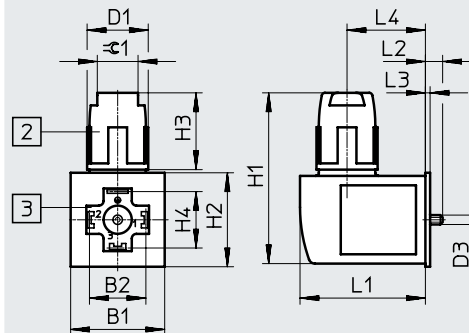

[2] Écrou-raccord M16x1

[3] Côté raccordement orientable à 90°

Type	B1	B2	D1 ∅	D2 ∅	D3 ∅	H1	H2	H3	H4	L1	L2	L3	L4	⌀1
MSSD-C-4P	29,5	27	23,8	Pg9	M3	49	29,5	42	–	27	5,5	1,5	–	–
MSSD-C-S-M16	30	18	19,5	–	M3	54,5	30	24,5	18	40	5,5	1,5	25	13

Références

Description	Raccordement par câble	Poids [g]	Références	Type
Connecteur femelle, schéma des connexions de forme A selon DIN EN 175301-803, 4 broches, coudé	Borne à vis	22	171157	MSSD-C-4P
	Borne guillotine	38	192748	MSSD-C-S-M16

Fiche de données techniques

Connecteur femelle MSSD-V

- Pour distributeurs avec bobines V
- Raccord de câble avec borne à vis

**Caractéristiques techniques générales**

Type	MSSD-V-M16	MSSD-V
------	------------	--------

Connexion électrique 1

Type de raccordement	Connecteur femelle	Connecteur femelle
Sortie de câble	Coudé	Coudé
Modèle	Carré	Carré
Connectique	Schéma des connexions de forme B selon DIN EN 175301-803	Schéma des connexions de forme B selon DIN EN 175301-803
Nombre de pôles/fils	3	3
Type de fixation	sur les électrodistributeurs avec vis centrale M3	sur les électrodistributeurs avec vis centrale M3
Fréquence de raccordement	50	–

Connexion électrique 2

Connectique	Borne à vis	Borne à vis
Raccord de câble	M16x1,5	Pg9
Diamètre de câble [mm]	6 ... 8	6 ... 8
Section nominale du conducteur [mm ²]	0,75	1,5 max.

Matériaux

Type	MSSD-V-M16	MSSD-V
Corps	Polyamide renforcé	matière plastique
Boîtier en couleur	–	Noir
Joints	HNBR	–

Conditions de service et d'environnement

Type	MSSD-V-M16	MSSD-V
Température ambiante [°C]	-20 ... +115	-25 ... +90
Marquage CE (voir la déclaration de conformité) ¹⁾	–	Selon la directive basse tension européenne
Degré de protection	IP65 selon l'IEC 60529	IP65 –

1) Informations complémentaires www.festo.com/sp → Certificats.

Fiche de données techniques

Dimensions

Téléchargement des données CAO → www.festo.com

Affectation des broches

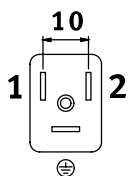

MSSD-V-M16

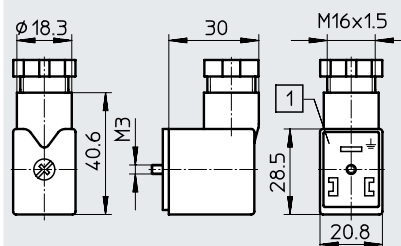

[1] Insert orientable à 180°

MSSD-V

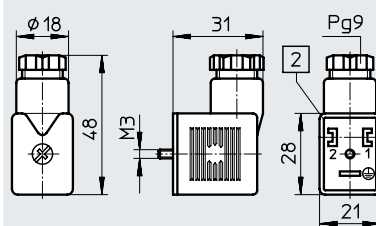

[1] Insert orientable à 180°

Références

Description	Raccordement par câble	Section nominale du conducteur [mm ²]	Poids [g]	Références	Type
Connecteur femelle, schéma des connexions de forme B selon DIN EN 175301-803, 3 broches, coudé	Borne à vis	0,75 max.	35 g	539713	MSSD-V-M16
		1,5 max.	18 g	33295	MSSD-V

Fiche de données techniques

Connecteur femelle MSSD-F

- Pour distributeurs avec bobines F
- Raccord de câble avec borne à vis ou connexion autodénudante



Caractéristiques techniques générales				
Type	MSSD-F-M16	MSSD-F	MSSD-F-S-M16	
Connexion électrique 1				
Type de raccordement	Connecteur femelle	Connecteur femelle	Connecteur femelle	
Sortie de câble	Coudé	Coudé	Coudé	
Modèle	Carré	Carré	Carré	
Connectique	Schéma des connexions de forme B selon la norme industrielle 11 mm	Schéma des connexions de forme B selon la norme industrielle 11 mm	Schéma des connexions de forme B selon la norme industrielle 11 mm	
Nombre de pôles/fils	3	3	3	
Type de fixation	sur les électrodistributeurs avec vis centrale M3	sur les électrodistributeurs avec vis centrale M3	sur les électrodistributeurs avec vis centrale M3	
Note sur la sortie de câble	Orientable à 180°	–	–	
Fréquence de raccordement	50	–	10	
Raccordement de câble protégé	Disponible	–	–	
Connexion électrique 2				
Connectique	Borne à vis	Borne à vis	Borne guillotine	
Raccord de câble	M16x1,5	Pg9	M16x1,5	
Diamètre de câble [mm]	6 ... 8	6 ... 8	5,5 ... 8	
Section nominale du conducteur [mm ²]	0,75 max.	1,5 max.	0,5 ... 1	
Données techniques – Appareils électriques				
Type	MSSD-F-M16	MSSD-F	MSSD-F-S-M16	
Plage de tension de service	[V CC]	0 ... 250	–	–
	[V CA]	0 ... 250	–	–
Résistance aux surtensions transitoires	[kV]	2	–	–
Intensité maximale admissible à 40°C	[A]	6	–	–
Matériaux				
Type	MSSD-F-M16	MSSD-F	MSSD-F-S-M16	
Corps	Polyamide renforcé	matière plastique	Polyamide	
Boîtier en couleur	Noir	Noir	Noir	
Joints	HNBR	–	–	
Note relative aux matériaux	Conformes RoHS	–	–	

Fiche de données techniques

Conditions de service et d'environnement			
Type	MSSD-F-M16	MSSD-F	MSSD-F-S-M16
Température ambiante [°C]	-20 ... +115	-25 ... +90	-25 ... +90
Résistance à la corrosion CRC ¹⁾	1	-	-
Degré d'encrassement	3	-	-
Marquage CE (voir la déclaration de conformité) ²⁾	-	Selon la directive basse tension européenne	-
Degré de protection	IP65	IP65	IP67
Note sur l'indice de protection	après montage	après montage	après montage

1) Classe de protection anticorrosion CRC 1 selon la norme Festo FN 940070

Faible résistance à la corrosion. Utilisation en intérieur sec ou transport et protection. S'applique également aux pièces derrière les capots, dans des zones intérieures non visibles, ou à des pièces couvertes dans l'application (par exemple un axe d'entraînement).

2) Informations complémentaires www.festo.com/sp → Certificats.

Dimensions

Téléchargement des données CAO → www.festo.com

Affectation des broches

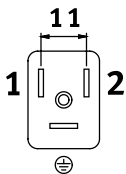

MSSD-F-M16

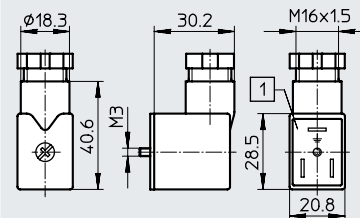

[1] Insert orientable à 180°

MSSD-F

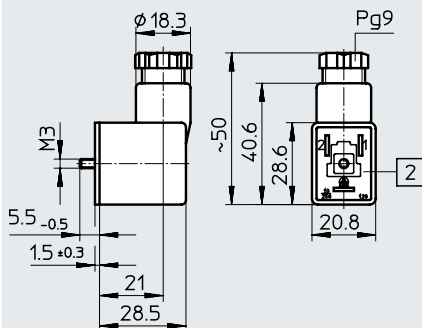

[2] Insert orientable à 180°

MSSD-F-S-M16

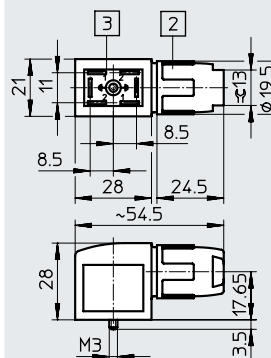

[2] Écrou-raccord M16x1
[3] Côté raccordement orientable à 90°

Sur ces connecteurs femelles, les câbles ne sont plus raccordés avec des vis de serrage individuelles, mais les fils torsadés sont pressés dans les lames de contact brevetées lorsque la vis est serrée.

- Dénuder le câble
- brancher
- bloquer en tournant
- prêt

Références

Description	Raccordement par câble	Section nominale du conducteur [mm ²]	Poids [g]	Références	Type
Connecteur femelle, schéma des connexions de forme B selon la norme industrielle 11 mm, 3 broches, coudé	Borne à vis	0,75 max.	35	539710	MSSD-F-M16
		1,5 max.	17	★ 34431	MSSD-F
	Borne guillotine	0,5 ... 1	35	192746	MSSD-F-S-M16

Gamme standard Festo



Généralement prêts à être expédiés en 24 h par l'usine

Généralement prêts à être expédiés en 5 jours par l'usine

Fiche de données techniques

Connecteur femelle MSSD-EB

- Pour distributeurs à bobines EB et N2

**Caractéristiques techniques générales**

Type	MSSD-EB-M12-24VDC-SD-EX	MSSD-EB	MSSD-EB-M12
------	-------------------------	---------	-------------

Connexion électrique 1

Type de raccordement	Connecteur femelle	Connecteur femelle	Connecteur femelle
Sortie de câble	Coudé	Coudé	Coudé
Modèle	Carré	Carré	Carré
Connectique	Schéma des connexions de forme C selon DIN EN 175301-803	Schéma des connexions de forme C selon DIN EN 175301-803	Schéma des connexions de forme C selon DIN EN 175301-803
Nombre de pôles/fils	3	3	3
Type de fixation	sur les électrodistributeurs avec vis centrale M2,5	sur les électrodistributeurs avec vis centrale M2,5	sur les électrodistributeurs avec vis centrale M2,5
Note sur la sortie de câble	Orientable à 180°	–	–
Fréquence de raccordement	–	–	50

Connexion électrique 2

Connectique	Borne à vis	Borne à vis	Borne guillotine
Raccord de câble	M12	Pg7	M12
Diamètre de câble [mm]	4 ... 6	6 ... 8	4 ... 6
Section nominale du conducteur [mm ²]	0,25 ... 0,5	≤ 0,75	1,5

Données techniques – Appareils électriques

Type	MSSD-EB-M12-24VDC-SD-EX	MSSD-EB	MSSD-EB-M12
Tension de service nominale	[V CC]	–	300
	[V CA]	–	250
Plage de tension de service	[V CC]	0 ... 30	–
	[V CA]	0 ... 24	–
Résistance aux surtensions transitoires	[kV]	0,8	4
Intensité maximale admissible à 40°C	[A]	6	6

Matériaux

Type	MSSD-EB-M12-24VDC-SD-EX	MSSD-EB	MSSD-EB-M12
Corps	Polyamide renforcé	matière plastique	Polyamide renforcé
Boîtier en couleur	–	Noir	–
Joints	HNBR	Perbunan	HNBR
Note relative aux matériaux	Conformes RoHS	–	–

Fiche de données techniques

Conditions de service et d'environnement			
Type	MSSD-EB-M12-24VDC-SD-EX	MSSD-EB	MSSD-EB-M12
Température ambiante [°C]	-25 ... +125	-45 ... +90	-40 ... +125
Degré d'encrassement	3	3	-
Marquage CE (voir la déclaration de conformité) ¹⁾	-	Selon la directive basse tension européenne	-
Degré de protection	IP65	IP65	IP65
	selon CEI 60529	selon CEI 60529	selon CEI 60529

1) Plus d'informations sur www.festo.com/sp → Certificats.

Dimensions

Téléchargement des données CAO → www.festo.com

Affectation des broches

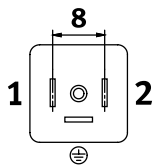

MSSD-EB-M12-24VDC-SD-EX

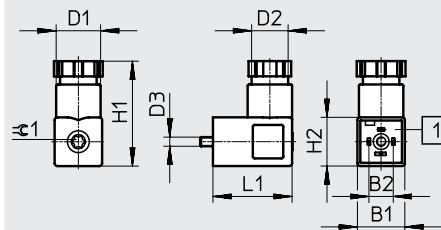

[1] Insert orientable à 90°

MSSD-EB

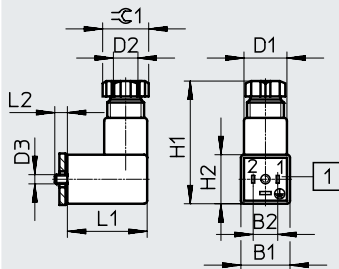

[1] Insert orientable à 90°

MSSD-EB-M12

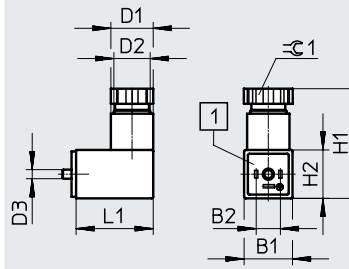

[1] Insert orientable à 90°

Type	B1	B2	D1 ø	D2 ø	D3 ø	H1	H2	L1	L2	⌀ 1
MSSD-EB-M12-24VDC-SD-EX	15,6	8	14,6	M12x 1,5	2,5	34,5	16	26	-	T8
MSSD-EB	15,5	8	15	Pg7	2,5	40	15,5	26	4,1	13
MSSD-EB-M12	15,5	8	15	M12x 1,5	M2,5	33	15,5	25,5	-	13

Références

Description	Raccordement par câble	Section nominale du conducteur [mm ²]	Poids [g]	Références	Type
Schéma des connexions de forme C selon DIN EN 175301-803, 3 broches, coudé	Borne à vis	0,25 ... 0,5	-	570367	MSSD-EB-M12-24VDC-SD-EX
		≤ 0,75	11 g	★ 151687	MSSD-EB
		1,5	11 g	539712	MSSD-EB-M12

Gamme standard Festo



Généralement prêts à être expédiés en 24 h par l'usine

Généralement prêts à être expédiés en 5 jours par l'usine

Fiche de données techniques

Connecteur femelle MSSD-EB

- Pour distributeurs à bobines EB et N2



Caractéristiques techniques générales

Connexion électrique 1

Type de raccordement	Connecteur femelle
Sortie de câble	Coudé
Modèle	Carré
Connectique	Schéma des connexions de forme C
Nombre de pôles/fils	4
Type de fixation	sur les électrodistributeurs avec vis centrale M2,5
Fréquence de raccordement	10

Connexion électrique 2

Connectique	Borne guillotine
Diamètre de câble [mm]	4 ... 6

Matériaux

Corps	Polyamide renforcé
Boîtier en couleur	Noir

Conditions de service et d'environnement

Température ambiante [°C]	-25 ... +90
Degré de protection	IP67
	selon CEI 60529

Fiche de données techniques

Dimensions

Affectation des broches

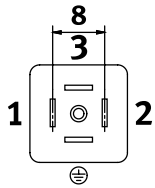
Téléchargement des données CAO → www.festo.com

MSSD-EB-S-M14

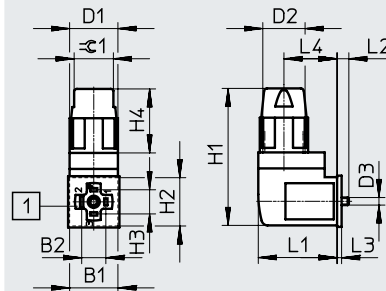

[1] Insert orientable à 90°

Sur ces connecteurs femelles, les câbles ne sont plus raccordés avec des vis de serrage individuelles, mais les fils torsadés sont pressés dans les lames de contact brevetées lorsque la vis est serrée.

- Dénuder le câble
- brancher
- bloquer en tournant
- prêt

Type	B1	B2	D1 ∅	D2	D3 ∅	H1	H2	H3	H4	L1	L2	L3	L4	≈ 1
MSSD-EB-S-M14	16	8	16	M14x1	2,5	45	16	8	21,2	26	4	1,5	17,6	13

Références

Description	Raccordement par câble	Section nominale du conducteur [mm ²]	Poids [g]	Références	Type
Schéma des connexions de forme C selon DIN EN 175301-803, 4 broches, coudé	Borne guillotine	0,25 ... 0,5	17	192745	MSSD-EB-S-M14

Fiche de données techniques

Connecteur femelle MSSD-E

- Pour distributeurs avec bobines E



Caractéristiques techniques générales

Type	MSSD-E	MSSD-E-M12
Connexion électrique 1		
Type de raccordement	Connecteur femelle	Connecteur femelle
Sortie de câble	Coudé	Coudé
Modèle	Carré	Carré
Connectique	Schéma des connexions de forme C selon la norme industrielle 9,4 mm	Schéma des connexions de forme C selon la norme industrielle 9,4 mm
Nombre de pôles/fils	3	3
Type de fixation	sur les électrodistributeurs avec vis centrale M3	sur les électrodistributeurs avec vis centrale M3
Fréquence de raccordement	–	50
Connexion électrique 2		
Connectique	Borne à vis	Borne à vis
Raccord de câble	Pg7	M12
Diamètre de câble [mm]	6 ... 8	4 ... 6
Section nominale du conducteur [mm ²]	0,75	0,75

Données techniques – Appareils électriques

Plage de tension de service	[V CC]	0 ... 300
	[V CA]	0 ... 250
Intensité maximale admissible à 40°C	[A]	6

Matériaux

Type	MSSD-E	MSSD-E-M12
Corps	Polyamide renforcé	Polyamide renforcé
Boîtier en couleur	Noir	Noir
Joints	Perbunan	HNBR
Note relative aux matériaux	–	conforme à 2002/95/CE (RoHS)

Conditions de service et d'environnement

Type	MSSD-E	MSSD-E-M12
Température ambiante [°C]	-25 ... +90	-20 ... +115
Résistance à la corrosion CRC ¹⁾	–	1
Degré d'encrassement	3	3
Degré de protection	IP65	IP65
Note sur l'indice de protection	après montage	après montage

1) Classe de protection anticorrosion CRC 1 selon la norme Festo FN 940070

Faible résistance à la corrosion. Utilisation en intérieur sec ou transport et protection. S'applique également aux pièces derrière les capots, dans des zones intérieures non visibles, ou à des pièces couvertes dans l'application (par exemple un axe d'entraînement).

Fiche de données techniques

Dimensions

Affectation des broches

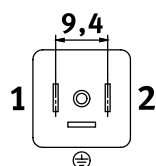
Téléchargement des données CAO → www.festo.com

MSSD-E

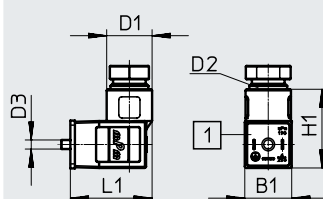

[1] Insert orientable à 90°

MSSD-E-M12

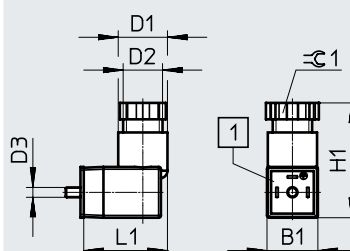

[1] Insert orientable à 90°

Type	B1	D1 ∅	D2	D3	H1	L1	⊕ 1
MSSD-E	15,5	14	Pg7	M3	24,5	25	–
MSSD-E-M12	15,5	15	M12x 1,5	M3	33	25,5	13

Références

Description	Raccordement par câble	Diamètre de câble [mm]	Poids [g]	Références	Type
Connecteur femelle, schéma des connexions de forme C selon la norme industrielle 9,4 mm, 3 broches, coudé	Borne à vis	6 ... 8	8	14098	MSSD-E
		4 ... 6	11	539711	MSSD-E-M12

Fiche de données techniques

Connecteur femelle MSSD-ZBZC • Pour distributeurs avec bobines ZB et ZC

**Caractéristiques techniques générales****Connexion électrique 1**

Type de raccordement	Connecteur femelle
Sortie de câble	Coudé
Modèle	Carré
Connectique	Schéma des connexions ZB/ZC
Nombre de pôles/fils	4
Type de fixation	sur les électrodistributeurs avec vis autotaraudeuse

Connexion électrique 2

Connectique	Borne guillotine
Section nominale du conducteur [mm ²]	0,22 ... 0,34

Données techniques – Appareils électriques

Tension de service nominale [V CC]	24
Plage de tension de service [V CC]	3 ... 36

Matériaux

Corps	Polyamide
Note relative aux matériaux	Conformes RoHS

Conditions de service et d'environnement

Température ambiante [°C]	-10 ... +50
Résistance à la corrosion CRC ¹⁾	1
Degré de protection	IP50
Note sur l'indice de protection	après montage
Classification maritime ²⁾	voir certificat

1) Classe de protection anticorrosion CRC 1 selon la norme Festo FN 940070

Faible résistance à la corrosion. Utilisation en intérieur sec ou transport et protection. S'applique également aux pièces derrière les capots, dans des zones intérieures non visibles, ou à des pièces couvertes dans l'application (par exemple un axe d'entraînement).

2) Plus d'informations sur www.festo.com/sp → Certificats.

Fiche de données techniques

Dimensions

Téléchargement des données CAO → www.festo.com

Affectation des broches

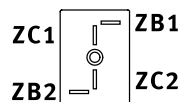

MSSD-ZBZC

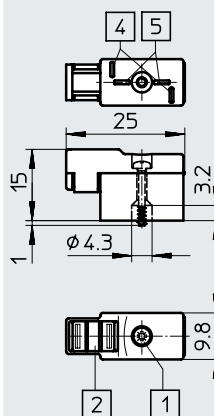

- [1] Vis de fixation
- [2] Étiquette IBS-6x10
- [4] Schéma des connexions pour Bobine ZB
- [5] Schéma des connexions pour Bobine ZC

Références

Description	Raccordement par câble	Section nominale du conducteur [mm ²]	Poids [g]	Références	Type
Connecteur femelle, schéma des connexions ZB/ZC, 4 broches, coudé	Borne guillotine	0,22 ... 0,34	11	185521	MSSD-ZBZC