





Unités de conditionnement MSB-FRC, série MS



Unités de conditionnement MSB-FRC, série MS

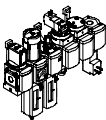
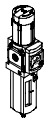

Fourniture – Unités de conditionnement série MS

Type	Taille	Raccord pneumatique	Embase	Plage de réglage de la pression [bar]						Finesse de filtre [µm]			
				0,05 ... 0,7	0,05 ... 2,5	0,1 ... 4	0,3 ... 7	0,1 ... 12	0,5 ... 16	0,01 A	1 B	5 C	40 E
Code			AG...	D2	D4	D5	D6	D7	D8				
Unités de conditionnement													
MSB-FRC 	4	G1/8, G1/4	G1/8, G1/4, G3/8	-	-	-	■	■	-	-	-	■	■
	6	G1/4, G3/8, G1/2	G1/4, G3/8, G1/2, G3/4	-	-	-	■	■	-	-	-	■	■
	9	-	-	-	-	-	-	-	-	-	-	-	-
	12	-	-	-	-	-	-	-	-	-	-	-	-
Combinaisons d'unités de conditionnement (il est possible de commander d'autres variantes via le configurateur → Internet : msb4, msb6 ou msb9)													
MSB 	4	G1/4	G1/8, G1/4, G3/8	-	-	-	■	■	-	-	-	■	■
	6	G1/2	G1/4, G3/8, G1/2, G3/4	-	-	-	■	■	-	-	-	■	■
	9	-	-	-	-	-	-	-	-	-	-	-	-
	12	-	-	-	-	-	-	-	-	-	-	-	-
Appareils indépendants													
Filtres détendeurs MS-LFR 	4	G1/8, G1/4	G1/8, G1/4, G3/8	-	-	■	■	■	-	-	-	■	■
	6	G1/4, G3/8, G1/2	G1/4, G3/8, G1/2, G3/4	-	-	■	■	■	■	-	-	■	■
	9	G3/4, G1	G1/2, G3/4, G1, G1 1/4, G1 1/2	-	-	■	■	-	-	-	-	■	■
	12	-	G1, G1 1/4, G1 1/2, G2	-	-	-	■	■	■	-	-	■	■
Filtres MS-LF 	4	G1/8, G1/4	G1/8, G1/4, G3/8	-	-	-	-	-	-	-	-	■	■
	6	G1/4, G3/8, G1/2	G1/4, G3/8, G1/2, G3/4	-	-	-	-	-	-	-	-	■	■
	9	G3/4, G1	G1/2, G3/4, G1, G1 1/4, G1 1/2	-	-	-	-	-	-	-	-	■	■
	12	-	G1, G1 1/4, G1 1/2, G2	-	-	-	-	-	-	-	-	■	■
Filtre fin/ultra-fin MS-LFM 	4	G1/8, G1/4	G1/8, G1/4, G3/8	-	-	-	-	-	-	■	■	-	-
	6	G1/4, G3/8, G1/2	G1/4, G3/8, G1/2, G3/4	-	-	-	-	-	-	■	■	-	-
	9	G3/4, G1	G1/2, G3/4, G1, G1 1/4, G1 1/2	-	-	-	-	-	-	■	■	-	-
	12	-	G1, G1 1/4, G1 1/2, G2	-	-	-	-	-	-	■	■	-	-
Filtres à charbon actif MS-LFX 	4	G1/8, G1/4	G1/8, G1/4, G3/8	-	-	-	-	-	-	-	-	-	-
	6	G1/4, G3/8, G1/2	G1/4, G3/8, G1/2, G3/4	-	-	-	-	-	-	-	-	-	-
	9	G3/4, G1	G1/2, G3/4, G1, G1 1/4, G1 1/2	-	-	-	-	-	-	-	-	-	-
	12	-	G1, G1 1/4, G1 1/2, G2	-	-	-	-	-	-	-	-	-	-
Séparateur d'eau MS-LWS 	4	-	-	-	-	-	-	-	-	-	-	-	-
	6	G1/4, G3/8, G1/2	G1/4, G3/8, G1/2, G3/4	-	-	-	-	-	-	-	-	-	-
	9	-	-	-	-	-	-	-	-	-	-	-	-
	12	-	-	-	-	-	-	-	-	-	-	-	-

Unités de conditionnement MSB-FRC, série MS

Fourniture – Unités de conditionnement série MS

Type	Taille	Protection de la cuve		Purgeur de condensats				Indication de pression					Verrouillage		Options		→ Page/ Internet
		Cage de protection en plastique	Cuve métallique	Manuel par rotation	Semi-automatique	Automatique	Externe, automatique, électrique	Cache d'obturation (sans manomètre)	Manomètre MS intégré	Adaptateur manomètre EN G1/8	Adaptateur manomètre EN G1/4	Capteur de pression	Bouton standard verrouillable, cadencassable avec accessoire	Bouton avec serrure intégrée	Silencieux	Passage de droite à gauche	
Code		R	U	M	H	V	F...	VS	AG	A8	A4	AD...	AS	E11	S	Z	
Unités de conditionnement																	
MSB-FRC	4	■	-	■	-	■	-	-	■	-	-	-	■	-	-	■	8
	6	■	■	■	-	■	-	-	■	-	-	-	■	-	-	■	8
	9	-	-	-	-	-	-	-	-	-	-	-	-	-	-	-	-
	12	-	-	-	-	-	-	-	-	-	-	-	-	-	-	-	-
Combinaisons d'unités de conditionnement																	
MSB	4	■	■	■	-	■	-	-	■	-	-	-	■	-	-	■	msb4
	6	■	■	■	-	■	-	-	■	-	-	-	■	-	-	■	msb6
	9	-	-	-	-	-	-	-	-	-	-	-	-	-	-	-	-
	12	-	-	-	-	-	-	-	-	-	-	-	-	-	-	-	-
Appareils indépendants																	
Filtres détendeurs MS-LFR	4	■	■	■	■	■	-	■	■	■	■	■	■	■	-	■	ms4-lfr
	6	■	■	■	■	■	■	■	■	-	■	■	■	■	-	■	ms6-lfr
	9	-	■	■	■	■	■	■	■	-	■	■	■	■	-	■	ms9-lfr
	12	-	■	■	-	■	■	■	■	-	■	-	■	■	-	■	ms12-lfr
Filtres MS-LF	4	■	■	■	■	■	-	-	-	-	-	-	-	-	-	■	ms4-lf
	6	■	■	■	■	■	■	-	-	-	-	-	-	-	-	■	ms6-lf
	9	-	■	■	■	■	■	-	-	-	-	-	-	-	-	■	ms9-lf
	12	-	■	■	-	■	■	-	-	-	-	-	-	-	-	■	ms12-lf
Filtre fin/ultra-fin MS-LFM	4	■	■	■	■	■	-	-	-	-	-	-	-	-	-	■	ms4-lfm
	6	■	■	■	■	■	■	-	-	-	-	-	-	-	-	■	ms6-lfm
	9	-	■	■	-	■	■	-	-	-	-	-	-	-	-	■	ms9-lfm
	12	-	■	■	-	■	■	-	-	-	-	-	-	-	-	■	ms12-lfm
Filtres à charbon actif MS-LFX	4	■	■	-	-	-	-	-	-	-	-	-	-	-	-	■	ms4-lfx
	6	■	■	-	-	-	-	-	-	-	-	-	-	-	-	■	ms6-lfx
	9	-	■	-	-	-	-	-	-	-	-	-	-	-	-	■	ms9-lfx
	12	-	■	-	-	-	-	-	-	-	-	-	-	-	-	■	ms12-lfx
Séparateur d'eau MS-LWS	4	-	-	-	-	-	-	-	-	-	-	-	-	-	-	-	-
	6	-	■	-	-	■	■	-	-	-	-	-	-	-	-	■	ms6-lws
	9	-	-	-	-	-	-	-	-	-	-	-	-	-	-	-	-
	12	-	-	-	-	-	-	-	-	-	-	-	-	-	-	-	-

Unités de conditionnement MSB-FRC, série MS



Fourniture – Unités de conditionnement série MS

Type	Taille	Raccord pneumatique	Embase	Plage de réglage de la pression [bar]						Tension d'alimentation			
				0,05	0,05	0,1	0,3	0,1	0,5	24 V CC, schéma de connexion selon EN 175301	24 V CC, schéma de connexion M12 selon DESINA	110 V CA, schéma de connexion selon EN 175301	230 V CA, schéma de connexion selon EN 175301
Code			AG...	D2	D4	D5	D6	D7	D8	V24	V24P	V110	V230
Appareils indépendants													
Mano-détendeurs MS-LR		4	G1/8, G1/4	G1/8, G1/4, G3/8	-	-	■	■	■	-	-	-	-
		6	G1/4, G3/8, G1/2	G1/4, G3/8, G1/2, G3/4	-	-	■	■	■	■	-	-	-
		9	G3/4, G1	G1/2, G3/4, G1, G1 1/4, G1 1/2	-	-	■	■	-	-	-	-	-
		12	-	G1, G1 1/4, G1 1/2, G2	-	-	-	■	■	■	-	-	-
Mano-détendeurs MS-LRB		4	G1/4	G1/8, G1/4, G3/8	-	-	■	■	■	-	-	-	-
		6	G1/2	G1/4, G3/8, G1/2, G3/4	-	-	■	■	■	■	-	-	-
		9	-	-	-	-	-	-	-	-	-	-	-
Mano-détendeurs de précision MS-LRP		4	-	-	-	-	-	-	-	-	-	-	-
		6	G1/4, G3/8, G1/2	G1/4, G3/8, G1/2, G3/4	■	■	■	-	■	-	-	-	-
		9	-	-	-	-	-	-	-	-	-	-	-
Mano-détendeurs de précision MS-LRPB		4	-	-	-	-	-	-	-	-	-	-	-
		6	G1/2	G1/4, G3/8, G1/2, G3/4	■	■	■	-	■	-	-	-	-
		9	-	-	-	-	-	-	-	-	-	-	-
Mano-détendeurs électriques MS-LRE		4	-	-	-	-	-	-	-	-	-	-	-
		6	G1/4, G3/8, G1/2	G1/4, G3/8, G1/2, G3/4	-	-	■	■	■	■	-	-	-
		9	-	-	-	-	-	-	-	-	-	-	-
Lubrificateurs MS-LOE		4	G1/8, G1/4	G1/8, G1/4, G3/8	-	-	-	-	-	-	-	-	-
		6	G1/4, G3/8, G1/2	G1/4, G3/8, G1/2, G3/4	-	-	-	-	-	-	-	-	-
		9	-	-	-	-	-	-	-	-	-	-	-
Distributeurs de mise en circuit MS-EM(1)		4	G1/8, G1/4	G1/8, G1/4, G3/8	-	-	-	-	-	-	-	-	-
		6	G1/4, G3/8, G1/2	G1/4, G3/8, G1/2, G3/4	-	-	-	-	-	-	-	-	-
		9	G3/4, G1	G1/2, G3/4, G1, G1 1/4, G1 1/2	-	-	-	-	-	-	-	-	-
Distributeurs de mise en circuit MS-EE		4	G1/8, G1/4	G1/8, G1/4, G3/8	-	-	-	-	-	-	■	-	■
		6	G1/4, G3/8, G1/2	G1/4, G3/8, G1/2, G3/4	-	-	-	-	-	-	■	-	■
		9	G3/4, G1	G1/2, G3/4, G1, G1 1/4, G1 1/2	-	-	-	-	-	-	■	■	■
Distributeurs de mise en pression progressive MS-DL		4	G1/8, G1/4	G1/8, G1/4, G3/8	-	-	-	-	-	-	-	-	-
		6	G1/4, G3/8, G1/2	G1/4, G3/8, G1/2, G3/4	-	-	-	-	-	-	-	-	-
		9	-	-	-	-	-	-	-	-	-	-	-
Distributeurs de mise en pression progressive MS-DE		4	G1/8, G1/4	G1/8, G1/4, G3/8	-	-	-	-	-	-	■	-	■
		6	G1/4, G3/8, G1/2	G1/4, G3/8, G1/2, G3/4	-	-	-	-	-	-	■	-	■
		9	-	-	-	-	-	-	-	-	■	■	■
Distributeurs de mise en pression et d'échappement MS-SV		4	-	-	-	-	-	-	-	-	-	-	-
		6	G1/2	G1/4, G3/8, G1/2, G3/4	-	-	-	-	-	-	■	-	-
		9	-	-	-	-	-	-	-	-	-	-	-
12	-	-	-	-	-	-	-	-	-	-	-	-	

Unités de conditionnement MSB-FRC, série MS

FESTO





Fourniture – Unités de conditionnement série MS

Type	Taille	Protection de la cuve		Indication de pression					Verrouillage		Options		→ Page/ Internet
		Cage de protection en plastique	Cuve métallique	Cache d'obturation (sans manomètre)	Manomètre MS intégré	Adaptateur manomètre EN G1/8	Adaptateur manomètre EN G1/4	Capteur de pression	Bouton standard verrouillable, cadennassable avec accessoire	Bouton avec serrure intégrée	Silencieux	Passage de droite à gauche	
Code		R	U	VS	AG	A8	A4	AD...	AS	E11	S	Z	
Appareils indépendants													
Mano-détendeurs MS-LR	4	-	-	■	■	■	■	■	■	■	-	■	ms4-lr
	6	-	-	■	■	-	■	■	■	■	-	■	ms6-lr
	9	-	-	■	■	-	■	■	■	■	-	■	ms9-lr
	12	-	-	■	■	-	■	-	■	■	-	■	ms12-lr
Mano-détendeurs MS-LRB	4	-	-	■	■	■	■	■	■	■	-	■	ms4-lrb
	6	-	-	■	■	-	■	■	■	■	-	■	ms6-lrb
	9	-	-	■	■	-	■	■	■	■	-	■	-
	12	-	-	■	■	-	■	-	■	■	-	■	-
Mano-détendeurs de précision MS-LRP	4	-	-	■	-	■	■	■	■	■	-	■	-
	6	-	-	■	-	■	■	■	■	■	-	■	ms6-lrp
	9	-	-	■	-	■	■	■	■	■	-	■	-
	12	-	-	■	-	■	■	■	■	■	-	■	-
Mano-détendeurs de précision MS-LRPB	4	-	-	■	-	■	■	■	■	■	-	■	-
	6	-	-	■	-	■	■	■	■	■	-	■	ms6-lrpb
	9	-	-	■	-	■	■	■	■	■	-	■	-
	12	-	-	■	-	■	■	■	■	■	-	■	-
Mano-détendeurs électriques MS-LRE	4	-	-	■	■	-	■	-	-	-	-	■	-
	6	-	-	■	■	-	■	-	-	-	-	■	ms6-lre
	9	-	-	■	■	-	■	-	-	-	-	■	-
	12	-	-	■	■	-	■	-	-	-	-	■	-
Lubrificateurs MS-LOE	4	■	■	-	-	-	-	-	-	-	-	■	ms4-loe
	6	■	■	-	-	-	-	-	-	-	-	■	ms6-loe
	9	-	-	-	-	-	-	-	-	-	-	-	-
	12	-	■	-	-	-	-	-	-	-	-	■	ms12-loe
Distributeurs de mise en circuit MS-EM(1)	4	-	-	■	■	■	■	■	-	-	■	■	ms4-em1
	6	-	-	■	■	-	■	■	-	-	■	■	ms6-em1
	9	-	-	■	■	-	■	■	-	-	■	■	ms9-em
	12	-	-	■	■	-	■	-	-	-	■	■	ms12-em
Distributeurs de mise en circuit MS-EE	4	-	-	■	■	■	■	■	-	-	■	■	ms4-ee
	6	-	-	■	■	-	■	■	-	-	■	■	ms6-ee
	9	-	-	■	■	-	■	■	-	-	■	■	ms9-ee
	12	-	-	■	■	-	■	-	-	-	■	■	ms12-ee
Distributeurs de mise en pression progressive MS-DL	4	-	-	■	■	■	■	■	-	-	-	■	ms4-dl
	6	-	-	■	■	-	■	■	-	-	-	■	ms6-dl
	9	-	-	■	■	-	■	■	-	-	-	■	-
	12	-	-	■	■	-	■	-	-	-	-	■	ms12-dl
Distributeurs de mise en pression progressive MS-DE	4	-	-	■	■	■	■	■	-	-	-	■	ms4-de
	6	-	-	■	■	-	■	■	-	-	-	■	ms6-de
	9	-	-	■	■	-	■	■	-	-	-	■	-
	12	-	-	■	■	-	■	-	-	-	-	■	ms12-de
Distributeurs de mise en pression et d'échappement MS-SV	4	-	-	■	■	-	■	■	-	-	■	■	-
	6	-	-	■	■	-	■	■	-	-	■	■	ms6-sv
	9	-	-	■	■	-	■	■	-	-	■	■	-
	12	-	-	■	■	-	■	-	-	-	■	■	-

Unités de conditionnement MSB-FRC, série MS

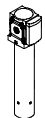
FESTO

Fourniture – Unités de conditionnement série MS

Type	Taille	Raccord pneumatique	Embase	Plage de réglage de la pression [bar]				Tension d'alimentation				
				0,1 ... 4	0,3 ... 7	0,1 ... 12	0,5 ... 16	24 V CC, schéma de connexion selon EN 175301	24 V CC, schéma de connexion M12 selon DESINA	110 V CA, schéma de connexion selon EN 175301	230 V CA, schéma de connexion selon EN 175301	
Code			AG...	D5	D6	D7	D8	V24	V24P	V110	V230	
Appareils indépendants												
Déshydrateur à membrane MS-LDM1		4	G1/8, G1/4	G1/8, G1/4, G3/8	-	-	-	-	-	-	-	
		6	G1/4, G3/8, G1/2	G1/4, G3/8, G1/2, G3/4	-	-	-	-	-	-	-	
		9	-	-	-	-	-	-	-	-	-	
		12	-	-	-	-	-	-	-	-	-	
Modules de dérivation MS-FRM		4	G1/8, G1/4	G1/8, G1/4, G3/8	-	-	-	-	-	-	-	
		6	G1/4, G3/8, G1/2	G1/4, G3/8, G1/2, G3/4	-	-	-	-	-	-	-	
		9	G3/4, G1	G1/2, G3/4, G1, G1 1/4, G1 1/2	-	-	-	-	-	-	-	
		12	-	G1, G1 1/4, G1 1/2, G2	-	-	-	-	-	-	-	
Blocs de distribution MS-FRM-FRZ		4	G1/4	-	-	-	-	-	-	-	-	
		6	G1/2	-	-	-	-	-	-	-	-	
		9	-	-	-	-	-	-	-	-	-	
		12	-	-	-	-	-	-	-	-	-	
Capteurs de débit SFAM		4	-	-	-	-	-	-	-	-	-	
		6	G1/2	G1/2	-	-	-	-	-	-	-	
		9	-	-	-	-	-	-	-	-	-	
		12	-	-	-	-	-	-	-	-	-	

Unités de conditionnement MSB-FRC, série MS

FESTO

Fourniture – Unités de conditionnement série MS

Type	Taille	Protection de la cuve		Indication de pression					Sortie de commande		Options		→ Page/ Internet
		Cage de protection en plastique	Cuve métallique	Cache d'obturation (sans manomètre)	Manomètre MS intégré	Adaptateur manomètre EN G1/8	Adaptateur manomètre EN G1/4	Capteur de pression	2 x PNP	2 x NPN	Silencieux	Passage de droite à gauche	
Code		R	U	VS	AG	A8	A4	AD...	P2/2S	N2/2S	S	Z/R	
Appareils indépendants													
Déshydrateur à membrane MS-LDM1	4	-	■	-	-	-	-	-	-	-	-	■	ms4-ldm1
	6	-	■	-	-	-	-	-	-	-	-	■	ms6-ldm1
	9	-	-	-	-	-	-	-	-	-	-	-	-
	12	-	-	-	-	-	-	-	-	-	-	-	-
Modules de dérivation MS-FRM	4	-	-	■	■	■	■	■	-	-	-	■	ms4-frm
	6	-	-	■	■	-	■	■	-	-	-	■	ms6-frm
	9	-	-	■	■	-	■	■	-	-	-	■	ms9-frm
	12	-	-	■	-	-	-	-	-	-	-	-	ms12-frm
Blocs de distribution MS-FRM-FRZ	4	-	-	-	-	-	-	-	-	-	-	■	ms4-frm
	6	-	-	-	-	-	-	-	-	-	-	■	ms6-frm
	9	-	-	-	-	-	-	-	-	-	-	-	-
	12	-	-	-	-	-	-	-	-	-	-	-	-
Capteurs de débit SFAM	4	-	-	-	-	-	-	-	-	-	-	-	-
	6	-	-	-	-	-	-	-	■	■	-	■	sfam
	9	-	-	-	-	-	-	-	-	-	-	-	-
	12	-	-	-	-	-	-	-	-	-	-	-	-

Unités de conditionnement MSB4/MSB6-FRC, série MS

Périphérie

FESTO

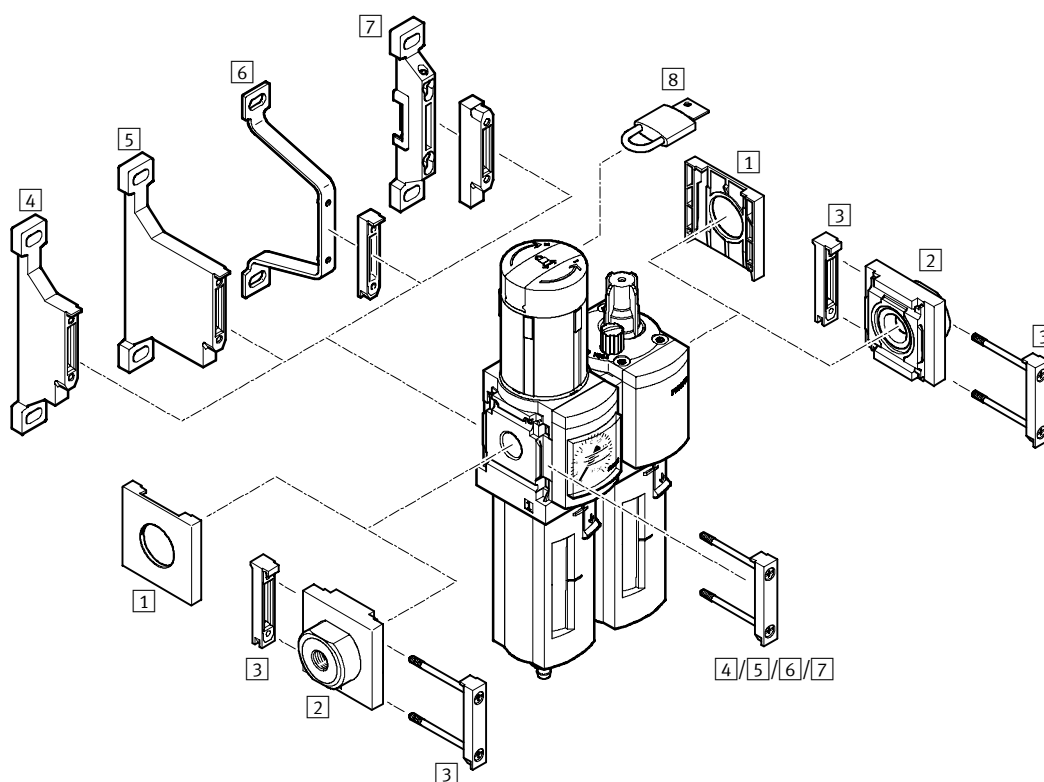

Eléments de fixation et accessoires		→ Page/ Internet
1	Capuchon d'obturation MS4/6-END	ms4-end, ms6-end
2	Embase MS4/6-AG...	ms4-ag, ms6-ag
3	Connecteur de modules MS4/6-MV	ms4-mv, ms6-mv
4	Equerre de fixation MS4/6-WP	ms4-wp, ms6-wp
5	Equerre de fixation MS4/6-WPB	ms4-wp, ms6-wp
6	Equerre de fixation MS4/6-WPE	ms4-wp, ms6-wp
7	Equerre de fixation MS4/6-WPM	ms4-wp, ms6-wp
8	Cadenas LRVS-D	17

Unités de conditionnement MSB4/MSB6-FRC, série MS

FESTO

Désignations

	MSB	6	-	$\frac{3}{8}$	-	FRC2:J6	M1
Série							
MSB	Unité de conditionnement						
Taille							
4	Dimension modulaire 40 mm						
6	Dimension modulaire 62 mm						
Raccord pneumatique							
MSB4							
$\frac{1}{8}$	Filetage G $\frac{1}{8}$						
$\frac{1}{4}$	Filetage G $\frac{1}{4}$						
MSB6							
$\frac{1}{4}$	Filetage G $\frac{1}{4}$						
$\frac{3}{8}$	Filetage G $\frac{3}{8}$						
$\frac{1}{2}$	Filetage G $\frac{1}{2}$						
Unité de conditionnement comprenant :							
<ul style="list-style-type: none"> • Filtre détenteur avec manomètre, bouton standard verrouillable, cadenassable avec accessoire • Lubrificateurs 							
Plage de pression 0,3 ... 7 bar							
Cage de protection en plastique							
FRC3:J7	Finesse de filtre 5 µm, purgeur de condensats à commande manuelle par rotation						
FRC4:J8	Finesse de filtre 5 µm, purgeur de condensats automatique						
FRC1:J5	Finesse de filtre 40 µm, purgeur de condensats à commande manuelle par rotation						
FRC2:J6	Finesse de filtre 40 µm, purgeur de condensats automatique						
Plage de pression 0,5 ... 12 bar							
Cage de protection en plastique							
FRC7:J3	Finesse de filtre 5 µm, purgeur de condensats à commande manuelle par rotation						
FRC8:J4	Finesse de filtre 5 µm, purgeur de condensats automatique						
FRC5:J1	Finesse de filtre 40 µm, purgeur de condensats à commande manuelle par rotation						
FRC6:J2	Finesse de filtre 40 µm, purgeur de condensats automatique						
Cuve métallique							
FRC11:J9	Finesse de filtre 5 µm, purgeur de condensats à commande manuelle par rotation						
FRC12:J10	Finesse de filtre 5 µm, purgeur de condensats automatique						
FRC9:J11	Finesse de filtre 40 µm, purgeur de condensats à commande manuelle par rotation						
FRC10:J12	Finesse de filtre 40 µm, purgeur de condensats automatique						
Lubrificateurs							
M1	Cage de protection en plastique						
M2	Cuve métallique						

Unités de conditionnement MSB4/MSB6-FRC, série MS

FESTO

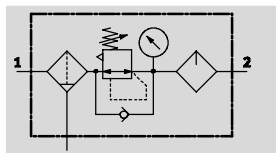

Fiche de données techniques

Avec purgeur de condensats
Manuel par rotation

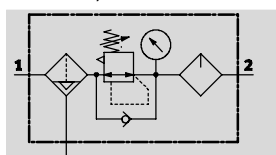

Automatique



-  - Débit
800 ... 4 800 l/min
-  - Plage de température
-10 ... +60 °C
-  - Pression d'entrée
1,5 ... 20 bar



- Filtre, manodétendeur et lubrificateur en une seule unité
- Débit et pouvoir de séparation élevés
- Bonne régulation avec faible hystérésis de pression
- Maintien du réglage par verrouillage du bouton
- Bouton verrouillable
- Deux plages de pression de service : 0,3 ... 7 bar et 0,5 ... 12 bar
- Purgeur de condensats manuel ou automatique intégré au choix
- Cartouches 5 µm ou 40 µm au choix
- Nouvelles cartouches filtrantes → 17, huile spéciale Festo → 17

Caractéristiques techniques générales					
Taille	MSB4		MSB6		
Raccord pneumatique 1, 2	G1/8	G1/4	G1/4	G3/8	G1/2
Conception	Filtre détendeur avec manomètre Lubrificateur proportionnel standard				
Fonction détendeur	Avec compensation de la pression d'alimentation Avec échappement secondaire Avec reflux Pression de sortie constante				
Type de fixation	Par accessoires				
Position de montage	Verticale ± 5°				
Finesse de filtre [µm]	5 (classe de pureté de l'air en sortie 3.7.- selon DIN ISO 8573-1) 40 (classe de pureté de l'air en sortie 5.7.- selon DIN ISO 8573-1)				
Protection de la cuve	Cage de protection en plastique		Cage de protection en plastique Cage de protection métallique		
Purgeur de condensats	Manuel par rotation Automatique				
Sécurité anti-déclenchement	Bouton standard verrouillable, cadennassable avec accessoire				
Plage de réglage de la pression [bar]	0,3 ... 7 0,5 ... 12				
Indication de pression	Par manomètre				

Nota : Ce produit est conforme aux normes ISO 1179-1 et ISO 228-1.

Unités de conditionnement MSB4/MSB6-FRC, série MS

FESTO

Fiche de données techniques

Débit nominal normal q_{nN}^1 [l/min]						
Taille	MSB4			MSB6		
Raccord pneumatique	G1/8	G1/4	G1/4	G3/8	G1/2	G1/2
Plage de réglage de la pression 0,3 ... 7 bar						
Finesse de filtre	5 µm	900	1 300	2 000	4 400	4 600
	40 µm	950	1 400	2 100	4 600	4 800
Plage de réglage de la pression 0,5 ... 12 bar						
Finesse de filtre	5 µm	800	850	1 700	3 400	3 600
	40 µm	850	900	1 900	3 500	3 700

1) Valeurs mesurées pour $p_1 = 10$ bar, $p_2 = 6$ bar, $\Delta p = 1$ bar

Conditions de service et d'environnement				
Purgeur de condensats	Manuel par rotation		Automatique	
Taille	MSB4	MSB6	MSB4	MSB6
Pression d'entrée [bar]	1,5 ... 14	1,5 ... 20	1,5 ... 12	1,5 ... 12
Fluide de service	Air comprimé			
Température ambiante [°C]	-10 ... +60		+5 ... +60	
Température du fluide [°C]	-10 ... +60		+5 ... +60	
Température de stockage [°C]	-10 ... +60		-10 ... +60	
Résistance à la corrosion CRC ¹⁾	2			

1) Classe de protection anticorrosion 2 selon la norme Festo 940 070

Pièces modérément soumises à la corrosion. Pièces externes visibles dont la surface répond essentiellement à des critères d'apparence, en contact direct avec une atmosphère industrielle courante ou avec des fluides tels que des huiles de coupe ou des lubrifiants

Poids [g]		
Taille	MSB4	MSB6
Avec cage de protection en plastique	500	1 495
Avec cage de protection métallique	–	1 713

Matériaux

Coupe fonctionnelle

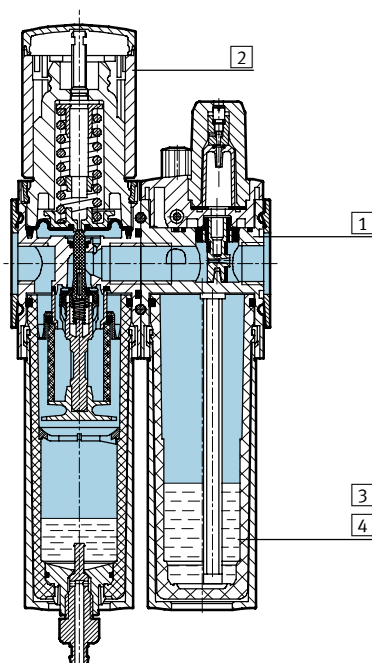

Unité de conditionnement		
1	Corps	Aluminium moulé sous pression
2	Bouton de réglage	Polyamide/polycétal
3	Cage de protection en plastique	Polycarbonate
4	Cage de protection métallique	Alliage d'aluminium corroyé
–	Joints	Caoutchouc nitrile

Unités de conditionnement MSB4/MSB6-FRC, série MS



Fiche de données techniques

Débit normal q_n en fonction de la pression de sortie p_2

Plage de réglage de la pression
0,3 ... 7 bar

Finesse de filtre 5 μm

Finesse de filtre 40 μm

MSB4-1/8

Pression primaire $p_1 = 10$ bar

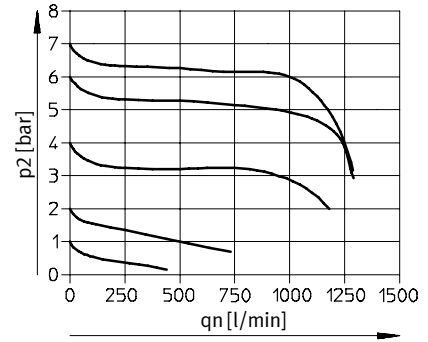
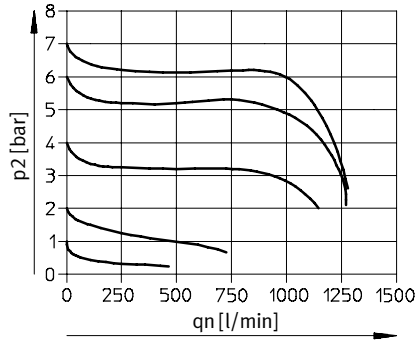

MSB4-1/4

Pression primaire $p_1 = 10$ bar

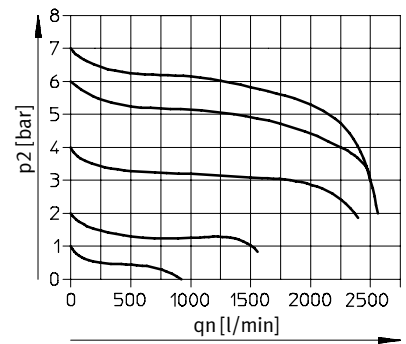
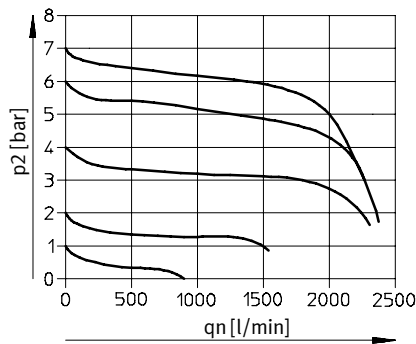

Plage de réglage de la pression
0,5 ... 12 bar

Finesse de filtre 5 μm

Finesse de filtre 40 μm

MSB4-1/8

Pression primaire $p_1 = 10$ bar

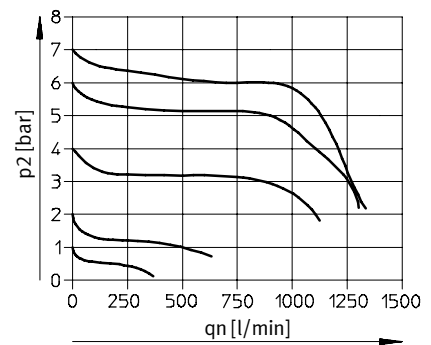
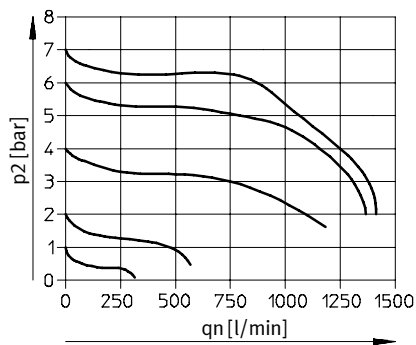

MSB4-1/4

Pression primaire $p_1 = 10$ bar

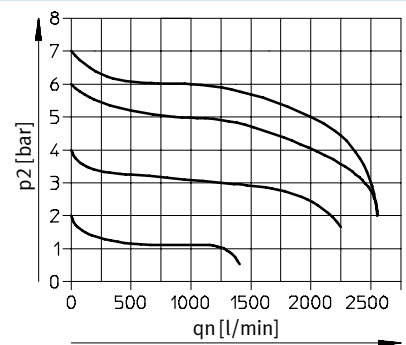
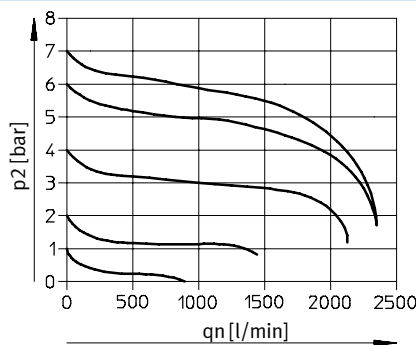

Unités de conditionnement MSB4/MSB6-FRC, série MS

Fiche de données techniques

Débit normal q_n en fonction de la pression de sortie p_2

Plage de réglage de la pression

Finesse de filtre 5 μm

Finesse de filtre 40 μm

0,3 ... 7 bar

MSB6-1/4

Pression primaire $p_1 = 10$ bar

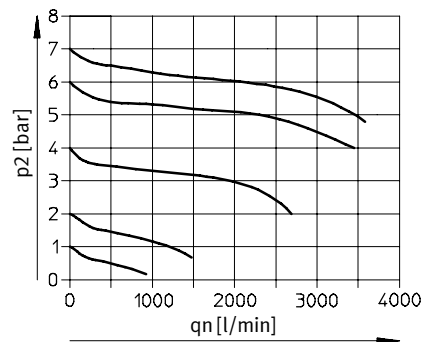
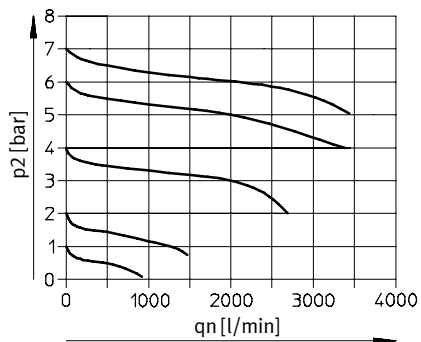

MSB6-3/8

Pression primaire $p_1 = 10$ bar

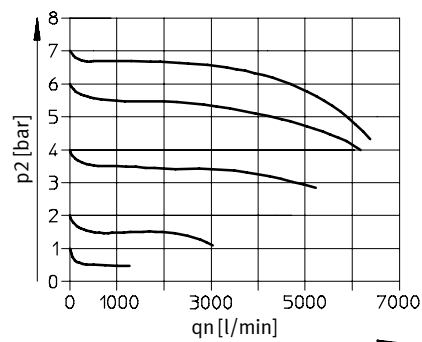
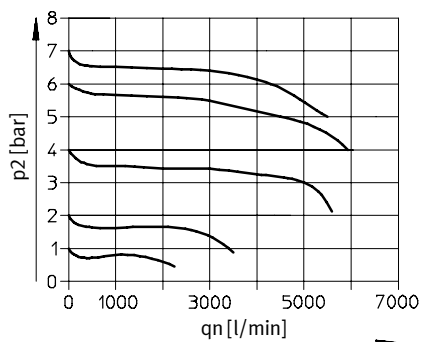

MSB6-1/2

Pression primaire $p_1 = 10$ bar

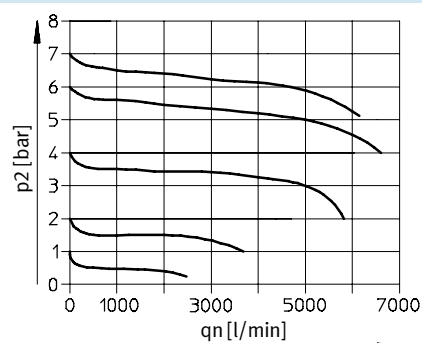
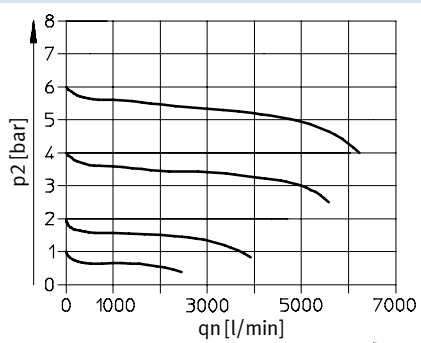

Unités de conditionnement MSB4/MSB6-FRC, série MS



Fiche de données techniques

Débit normal q_n en fonction de la pression de sortie p_2

Plage de réglage de la pression

Finesse de filtre 5 μm

Finesse de filtre 40 μm

0,5 ... 12 bar

MSB6-1/4

Pression primaire $p_1 = 10$ bar

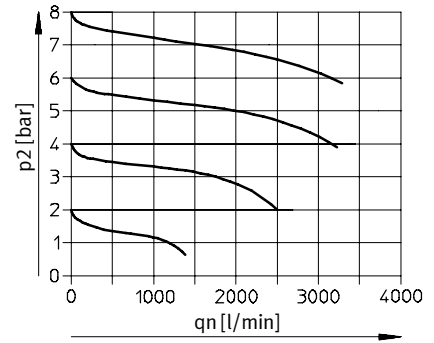
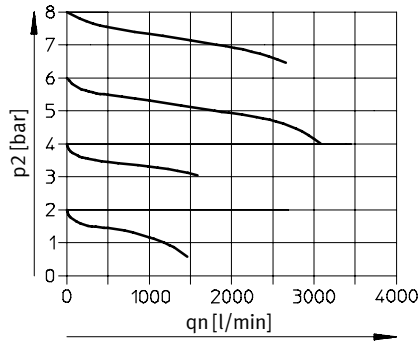

MSB6-3/8

Pression primaire $p_1 = 10$ bar

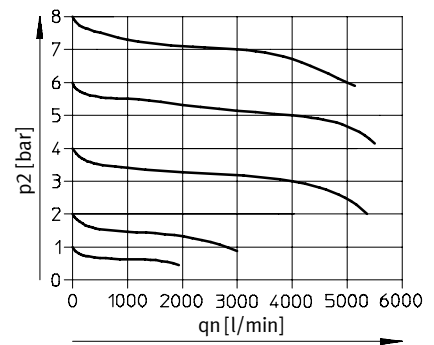
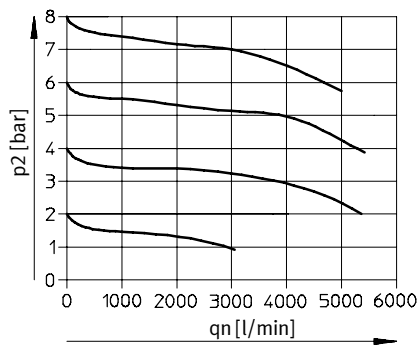

MSB6-1/2

Pression primaire $p_1 = 10$ bar

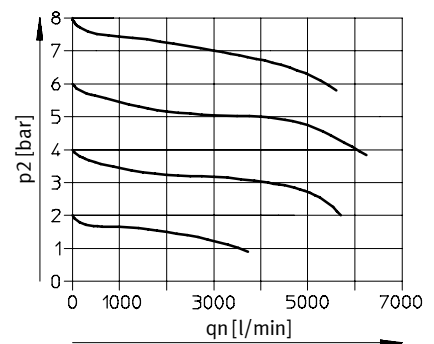
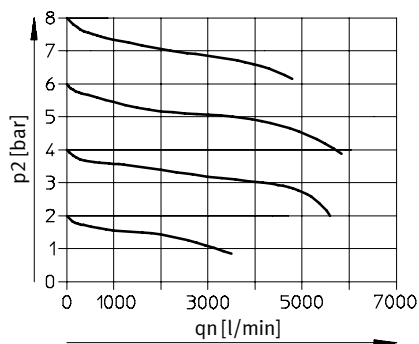

Unités de conditionnement MSB4/MSB6-FRC, série MS

Fiche de données techniques

Dimensions

Téléchargement des données de CAO → www.festo.com

Avec manomètre, affichage [bar]

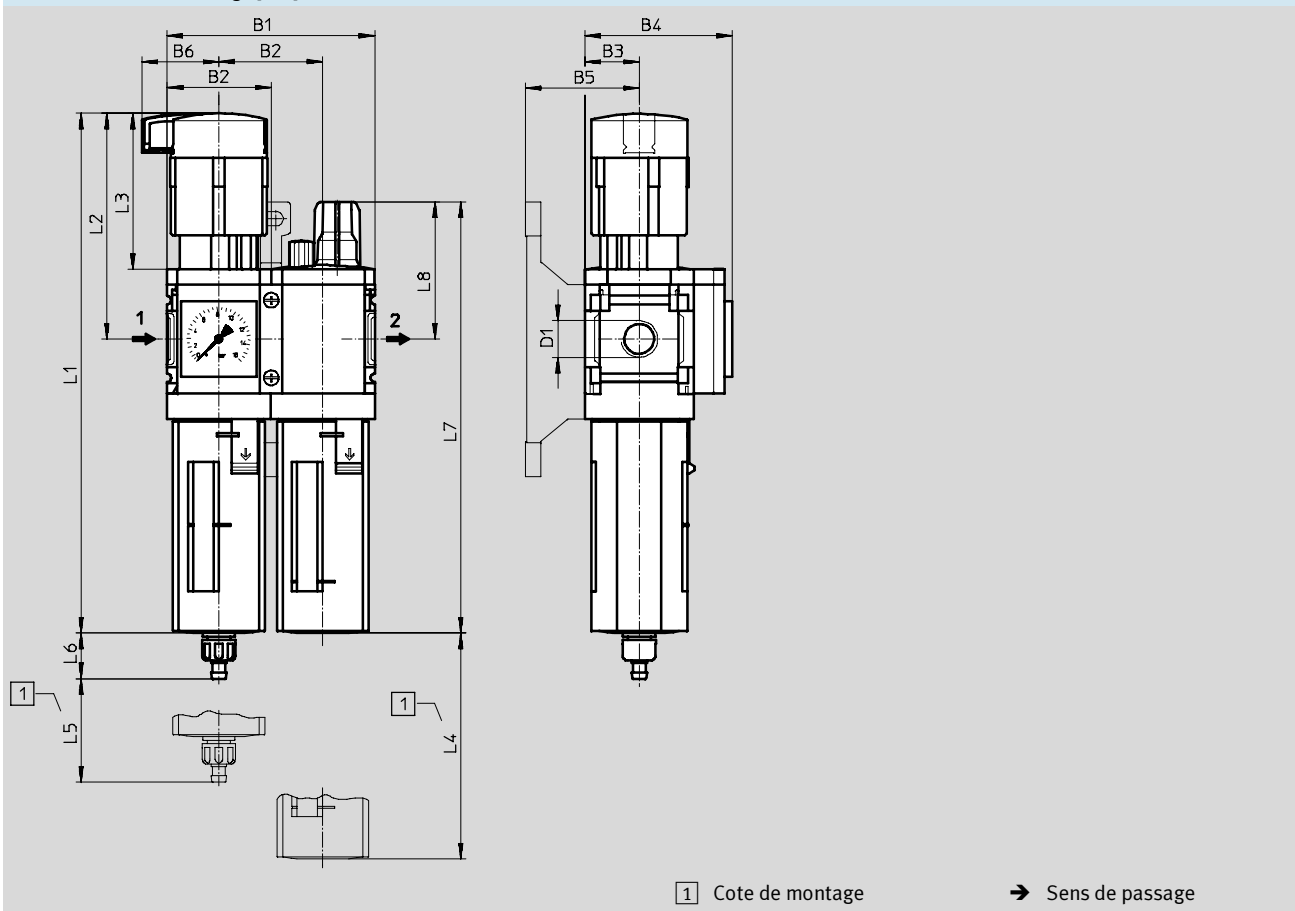

Type	B1	B2	B3	B4	B5	B6	D1	L1	L2	L3	L4	L5	L6 Purgeur de condensats		L7	L8
													Manuel par rotation	Automatique		
MSB4-1/8	80,4	40,2	21	57	44	29,7	G1/8	201	87	60	80	25	17,7	20,4	167	53
MSB4-1/4							G1/4									
MSB6-1/4	124	62	31	77	54	38,8	G1/4	284,8	134,5	95,5	130	68	15,8	18,5	215,3	65,6
MSB6-3/8							G3/8									
MSB6-1/2							G1/2									

Nota : Ce produit est conforme aux normes ISO 1179-1 et ISO 228-1.

Unités de conditionnement MSB4/MSB6-FRC, série MS

FESTO

Fiche de données techniques

Références						
Plage de réglage de la pression 0,3 ... 7 bar						
Taille	Purgeur de condensats	Raccord	Finesse de filtre 5 µm		Finesse de filtre 40 µm	
			N° pièce	Type	N° pièce	Type
Cage de protection en plastique						
MSB4	Manuel par rotation	G1/8	531129	MSB4-1/8-FRC3:J7M1	531125	MSB4-1/8-FRC1:J5M1
		G1/4	531113	MSB4-1/4-FRC3:J7M1	531109	MSB4-1/4-FRC1:J5M1
	Automatique	G1/8	531131	MSB4-1/8-FRC4:J8M1	531127	MSB4-1/8-FRC2:J6M1
		G1/4	531115	MSB4-1/4-FRC4:J8M1	531111	MSB4-1/4-FRC2:J6M1
MSB6	Manuel par rotation	G1/4	530264	MSB6-1/4-FRC3:J7M1	530254	MSB6-1/4-FRC1:J5M1
		G3/8	530288	MSB6-3/8-FRC3:J7M1	530278	MSB6-3/8-FRC1:J5M1
		G1/2	530240	MSB6-1/2-FRC3:J7M1	530230	MSB6-1/2-FRC1:J5M1
	Automatique	G1/4	530266	MSB6-1/4-FRC4:J8M1	530262	MSB6-1/4-FRC2:J6M1
		G3/8	530290	MSB6-3/8-FRC4:J8M1	530286	MSB6-3/8-FRC2:J6M1
		G1/2	530242	MSB6-1/2-FRC4:J8M1	530238	MSB6-1/2-FRC2:J6M1

Références						
Plage de réglage de la pression 0,5 ... 12 bar						
Taille	Purgeur de condensats	Raccord	Finesse de filtre 5 µm		Finesse de filtre 40 µm	
			N° pièce	Type	N° pièce	Type
Cage de protection en plastique						
MSB4	Manuel par rotation	G1/8	531137	MSB4-1/8-FRC7:J3M1	531133	MSB4-1/8-FRC5:J1M1
		G1/4	531121	MSB4-1/4-FRC7:J3M1	531117	MSB4-1/4-FRC5:J1M1
	Automatique	G1/8	531139	MSB4-1/8-FRC8:J4M1	531135	MSB4-1/8-FRC6:J2M1
		G1/4	531123	MSB4-1/4-FRC8:J4M1	531119	MSB4-1/4-FRC6:J2M1
MSB6	Manuel par rotation	G1/4	530272	MSB6-1/4-FRC7:J3M1	530268	MSB6-1/4-FRC5:J1M1
		G3/8	530296	MSB6-3/8-FRC7:J3M1	530292	MSB6-3/8-FRC5:J1M1
		G1/2	530248	MSB6-1/2-FRC7:J3M1	530244	MSB6-1/2-FRC5:J1M1
	Automatique	G1/4	530274	MSB6-1/4-FRC8:J4M1	530270	MSB6-1/4-FRC6:J2M1
		G3/8	530298	MSB6-3/8-FRC8:J4M1	530294	MSB6-3/8-FRC6:J2M1
		G1/2	530250	MSB6-1/2-FRC8:J4M1	530246	MSB6-1/2-FRC6:J2M1
Cuve métallique						
MSB6	Manuel par rotation	G1/4	530258	MSB6-1/4-FRC11:J9M2	530276	MSB6-1/4-FRC9:J11M2
		G3/8	530282	MSB6-3/8-FRC11:J9M2	530300	MSB6-3/8-FRC9:J11M2
		G1/2	530234	MSB6-1/2-FRC11:J9M2	530252	MSB6-1/2-FRC9:J11M2
	Automatique	G1/4	530260	MSB6-1/4-FRC12:J10M2	530256	MSB6-1/4-FRC10:J12M2
		G3/8	530284	MSB6-3/8-FRC12:J10M2	530280	MSB6-3/8-FRC10:J12M2
		G1/2	530236	MSB6-1/2-FRC12:J10M2	530232	MSB6-1/2-FRC10:J12M2

Unités de conditionnement MSB-FRC, série MS

Accessoires

Cartouches filtrantes



Références			
Taille	Finesse de filtre [µm]	N° pièce	Type
MS4	5 (couleur : bleu)	534501	MS4-LFP-C
	40 (couleur : blanc)	534502	MS4-LFP-E
MS6	5 (couleur : bleu)	534499	MS6-LFP-C
	40 (couleur : blanc)	534500	MS6-LFP-E

Huile spéciale



Références			
Fourniture		N° pièce	Type
1 litre		152811	OFSW-32

Références – Cadenas LRVS-D			
	Poids [g]	N° pièce	Type
	120	193786	LRVS-D