

Module roto-linéaire EHMB, électrique



Module roto-linéaire EHMB, électrique

Caractéristiques

Vue d'ensemble

Le module roto-linéaire EHMB combine un mouvement de rotation et un mouvement linéaire dans une unité compacte. Le mouvement de rotation sera toujours transmis via un moteur électrique par une courroie crantée sur un arbre creux, alors

que le mouvement linéaire sera produit au choix par un vérin pneumatique DNC ou un vérin électrique DNCE. Les deux mouvements agissent sur le flasque d'entraînement, qui est compatible avec le vérin oscillant DRQD, ce qui permet d'utiliser de

nombreuses pinces.

Le grand arbre creux facilite le passage des câbles et des tuyaux à l'avant du module.

La zone de mouvement peut également être détectée à l'aide du capteur de proximité sur l'unité rotative et sur le vérin.

Avantages :

- grand axe creux
- articulation stable
- les divers moteurs et vérins permettent d'adapter facilement les performances à l'application

La technique en détail

- 1 Écrou de butée
- 2 Guidage de l'axe rainuré
- 3 Trou traversant pour la fixation
- 4 Filetage/alésage de fixation
- 5 Flasque d'entraînement avec trous de centrage et taraudés pour la charge utile. L'interface correspond à celle du vérin pneumatique oscillant DRQD
- 6 Arbre d'entraînement pour le mouvement de rotation
- 7 Support de vérin
- 8 Chape à rotule et axe de raccordement pour mouvement linéaire

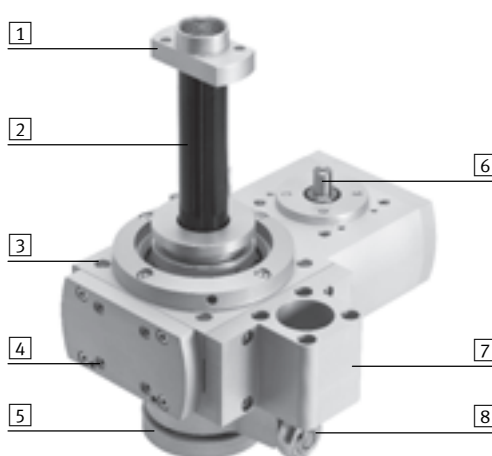

Connexion flexible

Orientation :

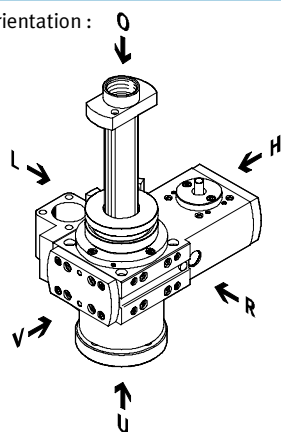

- O= sur le haut
 U= sur le dessous
 R= sur la droite
 V= sur l'avant
 L= sur la gauche
 H= sur l'arrière

- Le module EHMB peut être monté au choix sur 4 côtés :
 - à gauche ou à droite sur le boîtier (L, R)
 - sur le couvercle avant (V)
 - en dessous du boîtier (U)
- Le côté sur lequel sera monté le support de vérin ne peut pas être utilisé pour la fixation du module EHMB
- Il est possible de monter, au choix, un vérin pneumatique normalisé DNC ou un vérin électrique DNCE sur le support de vérin. (Ces vérins doivent être commandés séparément)
- Le support de vérin peut être monté au choix sur 3 côtés :
 - à gauche ou à droite sur le boîtier (L, R)
 - à l'avant, après retrait du couvercle avant (V)

Module roto-linéaire EHMB, électrique

Caractéristiques

FESTO

Système complet de module roto-linéaire, moteur et kit de montage axial

Module roto-linéaire

→ 6

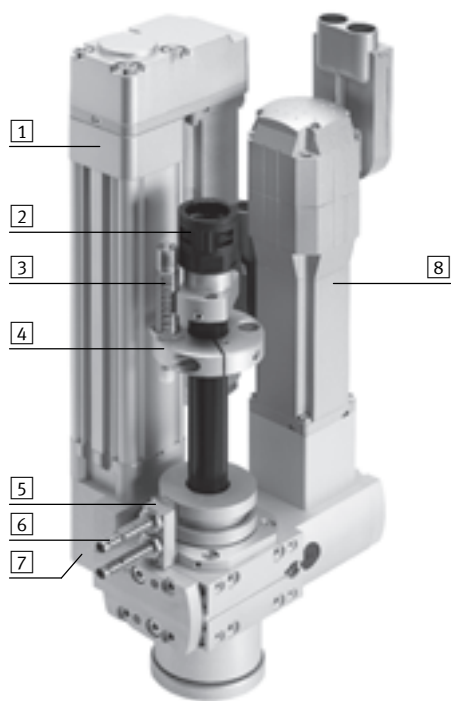

- 1 Vérin électrique DNCE ou vérin normalisé DNC¹⁾
- 2 Raccord fileté pour la gaine de protection¹⁾
- 3 Amortisseur¹⁾
- 4 Support d'amortisseur¹⁾
- 5 Support de capteurs
- 6 Capteur de proximité SIEN¹⁾
- 7 Support de vérin
- 8 Moteur pour mouvement de rotation¹⁾

1) Ces pièces doivent être commandées séparément en tant qu'accessoire.

Moteurs

→ 16

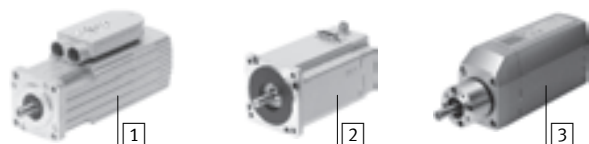

- 1 Servomoteurs EMMS-AS
- 2 Moteurs pas-à-pas EMMS-ST
- 3 Unité de moteur MTR-DCI

 Nota

Le module EHMB ainsi que les moteurs, peuvent bénéficier de solutions complètes spéciales et harmonisées.

Contrôleur de moteur

Fiches techniques → Internet: contrôleur de moteur

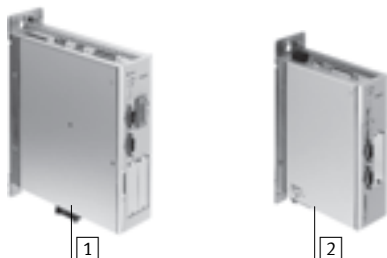

- 1 Contrôleurs CMMP-AS et CMMS-AS pour servomoteurs
- 2 Contrôleur CMMS-ST pour moteurs pas-à-pas

Kit de fixation pour moteur

→ 16

Kit de montage axial

Kit de montage parallèle



Il existe des kits de montage complets aussi bien pour le montage de moteur parallèle que pour le montage axial.

Module roto-linéaire EHMB, électrique

Périphérie

Périphérie

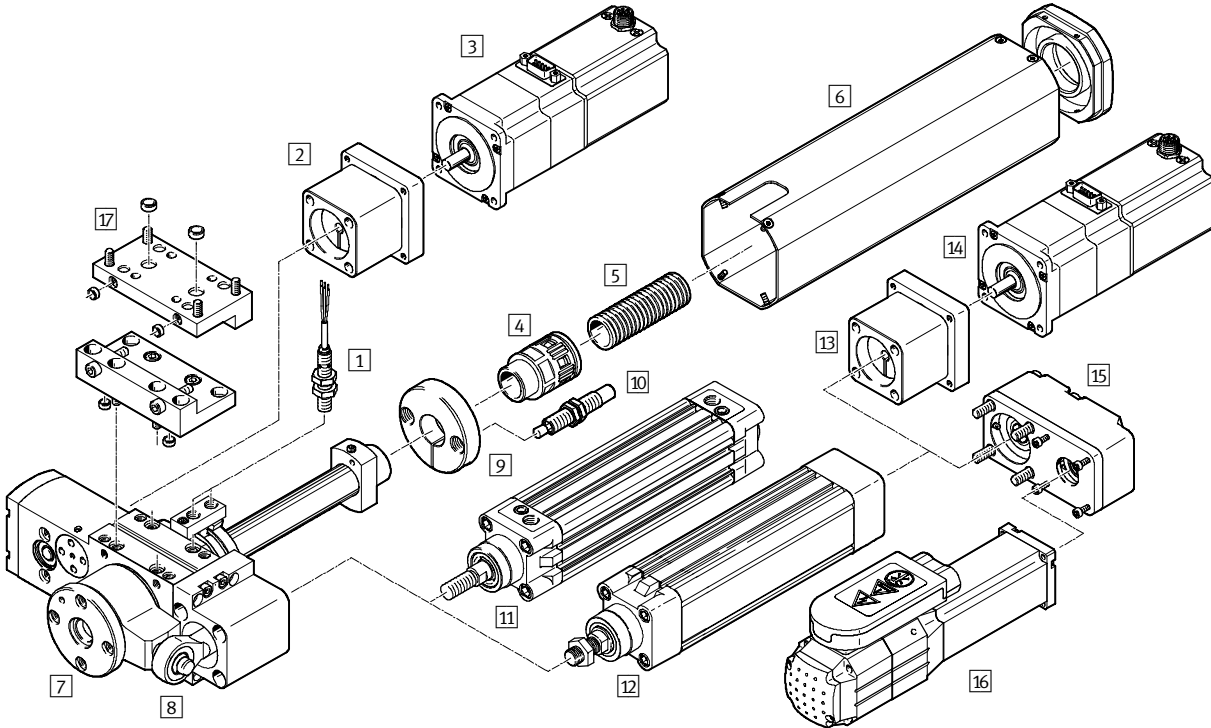

Accessoires			
Type	Description	→ Page/ Internet	
1	Capteurs de proximité SIEN	<ul style="list-style-type: none"> pour la détection de positions ou des fins de course de sécurité le support du capteur de proximité SIEN est compris dans la fourniture du module deux cames → 25, pour la détection de positions, sont comprises dans la fourniture 	25
2	Kit de montage axial EAMM-A	<ul style="list-style-type: none"> Pour la rotation du module pour montage axial du moteur (Composé de : accouplement, carter d'accouplement et bride de moteur) 	21
3	Moteur EMMS, MTR-DCI	<ul style="list-style-type: none"> Pour la rotation du module Moteurs spécifiques pour axes, avec ou sans frein Le moteur peut, selon les besoins, être monté en étant tourné à 90°. Cette opération nécessite un raccord au libre choix de l'utilisateur 	21
4	Raccord fileté pour la gaine de protection EASA	Pour la fixation de la gaine de protection	25
5	Gaine de protection MKR	pour la protection des câbles électriques et tuyaux d'air comprimé	25
6	Cache EASC	pour la protection des guidages de l'axe rainuré et des cames de commutation	24
7	Module roto-linéaire EHMB	Combinaison d'un vérin linéaire et rotatif	6
8	Chape à rotule SGS	<ul style="list-style-type: none"> Élément de liaison entre le module roto-linéaire et le vérin électrique/normalisé compris dans la fourniture du module à course rotative 	24
9	Support d'amortisseur EAYH	Supports pour amortisseur DYSW	24

Module roto-linéaire EHMB, électrique

Périphérie et désignations

Accessoires		
Type	Description	→ Page/ Internet
10 Amortisseurs DYSW	Amortisseur hydraulique avec fonction de réduction pilotée	24
11 Vérin normalisé DNC	Vérin pneumatique pour le mouvement linéaire du module	16
12 Vérin électrique DNCE	Vérin électrique pour le mouvement linéaire du module	16
13 Kit de montage axial EAMM-A	<ul style="list-style-type: none"> Pour le mouvement linéaire du module Pour montage axial du moteur Kit de montage parallèle alternatif 15 (Composé de : accouplement, carter d'accouplement et bride de moteur) 	17
14 Moteur EMMS, MTR-DCI	<ul style="list-style-type: none"> Pour le mouvement linéaire du module Moteurs spécifiques pour axes, avec ou sans frein Le moteur peut, selon les besoins, être monté en étant tourné à 90°. Cette opération nécessite un raccord au libre choix de l'utilisateur 	17
15 Kit de montage parallèle EAMM-U	<ul style="list-style-type: none"> Pour le mouvement linéaire du module Pour montage parallèle du moteur Kit de montage axial alternatif 13 (Composé de : boîtier, pièce de blocage, goupille élastique, disque de courroie crantée, courroie crantée) 	18
16 Moteur EMMS, MTR-DCI	<ul style="list-style-type: none"> Pour le mouvement linéaire du module Moteurs spécifiques pour axes, avec ou sans frein Le moteur peut, selon les besoins, être monté en étant tourné à 90°. Cette opération nécessite un raccord au libre choix de l'utilisateur 	18
17 Kit de plaques d'adaptation EHAM	<ul style="list-style-type: none"> Destiné au montage sur les axes EGC et DGC Les vis et douilles de centrage ne sont pas comprises dans la fourniture des kits de plaques d'adaptation. 	24

 Nota

Lors de la pose des câbles électriques ou de tuyaux pour air comprimé à travers l'arbre creux du guidage de l'axe rainuré, l'angle de rotation du module EHMB doit être limité par un angle de rotation dépendant des câbles ou des tuyaux pneumatiques. Une rotation illimitée détériore les câbles et les tuyaux.

Codes de type	
EHMB	— 25 — 100
Type	
EHMB	Module à course rotative
Taille	
Course	

Module roto-linéaire EHMB, électrique

Fiche de données techniques

∅ Taille
20, 25, 32

 Nota

Toutes les valeurs se rapportent à la température normale de 23 °C.



Caractéristiques techniques générales			
Taille	20	25	32
Conception	Module roto-linéaire électromécanique avec courroie		
∅ de l'arbre d'entraînement [mm]	6	8	12
Angle de rotation	Illimité (→ 5)		
Course, linéaire [mm]	100	200	
Reproductibilité, rotative ¹⁾			
avec servomoteur EMMS-AS [°]	±0,03		
avec moteur pas à pas EMMS-ST ²⁾ [°]	±0,08		
avec moteur MTR-DCI [°]	±0,05		
Reproductibilité, linéaire ¹⁾ [mm]	±0,02		
Vitesses maximales, linéaires			
avec vérins normalisés DNC [m/s]	→ 10		
avec vérin électrique DNCE [m/s]	0,5		0,64
Temps de positionnement, rotatifs	→ 11		
Rapport de transmission	4,5:1	4:1	3:1
Détection de position	Avec capteur magnétique		
Position de montage	Indifférente		

- 1) Selon FN 942 027, avec vérin électrique DNCE
2) Selon la résolution du codeur

Caractéristiques mécaniques			
Taille	20	25	32
Moment d'entraînement max. [Nm]	0,7	2,2	6,7
Couple de sortie max. ¹⁾ [Nm]	3,15	8,8	20
Couple d'entraînement à vide ²⁾ [Nm]	< 0,07	< 0,18	< 0,5
Régime d'entrée max. [1/min]	1 350	1 200	900
Vitesse max. de l'arbre de sortie [1/min]	300	300	300
Charge utile max., à l'horizontale [kg]	3	5	8
Charge utile max., à la verticale [kg]	3	5	15 ³⁾
Moment d'inertie de masse max. ⁴⁾			
avec servomoteur EMMS-AS [kgcm ²]	50	200	1 000
avec moteur pas-à-pas EMMS-ST [kgcm ²]	30	100	500
avec moteur MTR-DCI-...-G7 [kgcm ²]	50	300	1 000
avec moteur MTR-DCI-...-G14 [kgcm ²]	200	1 200	3 700
Pas de courroie crantée	2	3	5

- 1) Le couple de sortie après déduction du frottement dépend du régime
2) A la vitesse maximale
3) En cas de configuration symétrique et non excentrée
4) Selon la taille du moteur. Moteurs appropriés → 21

Module roto-linéaire EHMB, électrique

FESTO

Fiche de données techniques

Conditions de fonctionnement et d'environnement			
Taille	20	25	32
Température ambiante [°C]	-10 ... +60		
Niveau sonore L_{pAeq} avec cache [dB (A)]	57	56	53
Niveau sonore L_{pAeq} sans cache [dB (A)]	54	51	51

Poids [g]						
Taille	20		25		32	
Course [mm]	100	200	100	200	100	200
Poids du produit						
Total	1 716	1 851	3 347	3 620	6 112	6 388
Masse déplacée pour mouvement linéaire						
Tige de guidage	501	681	1 251	1 651	1 332	1 732
Écrou de butée	25	25	53	53	53	53
Support d'amortisseur	64	64	99	99	99	99
Amortisseurs	42	42	66	66	66	66
Chape à rotule	73	73	73	73	108	108
Masse déplacée du vérin normalisé DNC	252	342	252	342	467	627

Matériaux

Coupe fonctionnelle

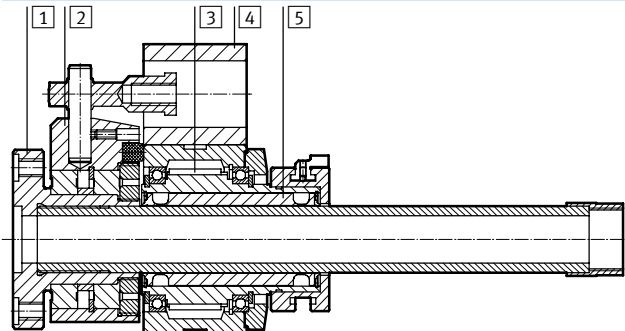

Module roto-linéaire	
1	Flasque Aluminium anodisé
2	Montage Alliage d'aluminium anodisé
3	Courroie crantée Polychloroprène avec fibre de verre
4	support Aluminium anodisé
5	Arbre de sortie Acier
-	Arbre d'entraînement Acier inoxydable fortement allié
	Note relative aux matériaux Les matériaux contiennent du silicone

Module roto-linéaire EHMB, électrique

Fiche de données techniques

Force radiale et axiale F_y/F_z maximale sur l'arbre de sortie en fonction de l'écart x/z

Si plusieurs forces agissent en même temps sur le module EHMB, respectez les charges maximales indiquées et veillez à ce que la relation suivante soit vérifiée .

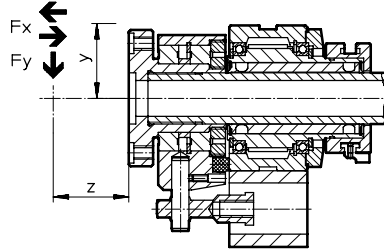

$$\frac{|F_x|}{F_{x_{max}}} + \frac{|F_y|}{F_{y_{max}}} + \frac{|F_z|}{F_{z_{max}}} \leq 1$$

Force radiale F_y max., dynamique

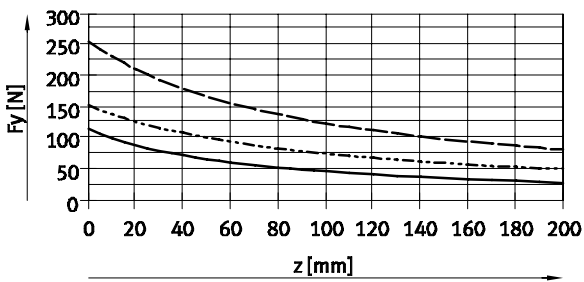

Force axiale F_x max., dynamique, en pression et en traction

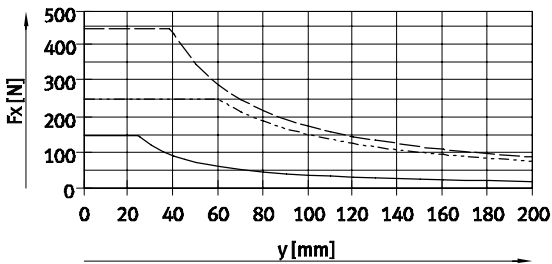

- EHMB-20
- - - EHMB-25
- · - EHMB-32

Module roto-linéaire EHMB, électrique

Fiche de données techniques

Flèche f en fonction de la force radiale F et de la course 1

Les diagrammes suivants présentent la flèche f du module roto-linéaire soumises aux forces radiales et avec deux courses.

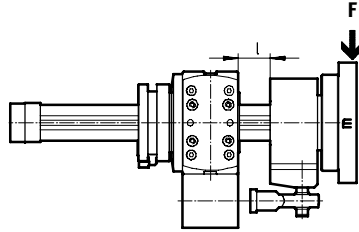

EHMB-20

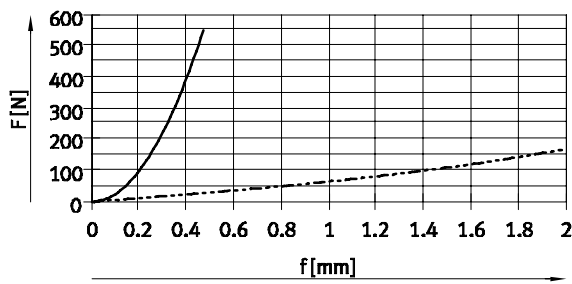

EHMB-25

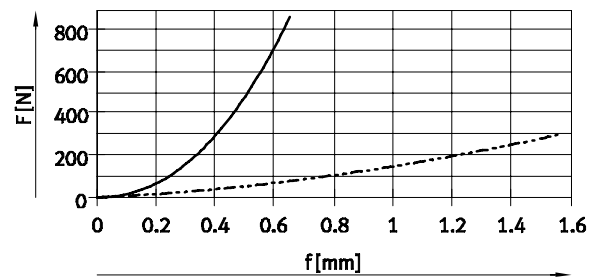

EHMB-32

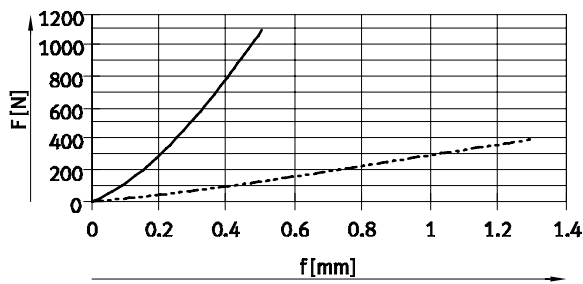

— $l = 10$ mm
 - - - $l = 200$ mm

Module roto-linéaire EHMB, électrique

Fiche de données techniques

Vitesse max. v en fonction de la charge utile m, en association avec le vérin normalisé pneumatique DNC

Position de montage :

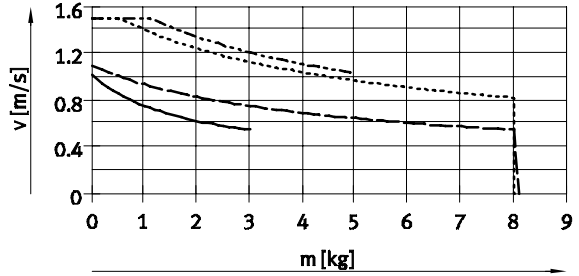
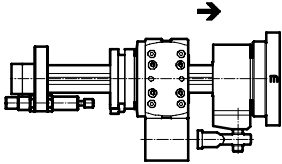
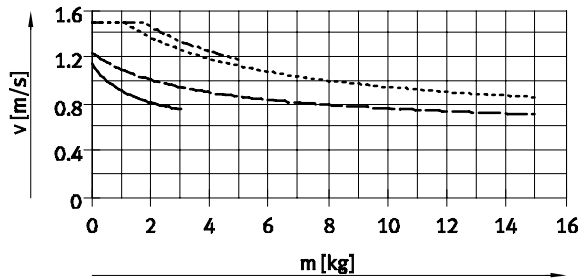
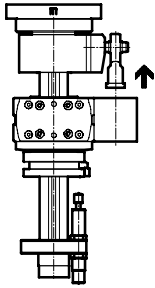
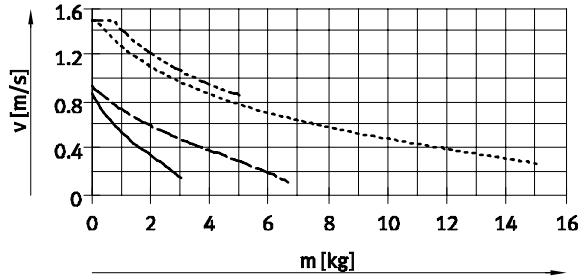
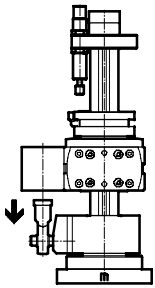

- EHMB-20
- - - EHMB-25
- · - EHMB-32 avec un amortisseur DYSW
- · · EHMB-32 avec deux amortisseurs DYSW

Module roto-linéaire EHMB, électrique



Fiche de données techniques

Temps de positionnement t en fonction de l'angle de rotation en association avec le moteur EMMS-.../MTR-DCI-...

Taille 20

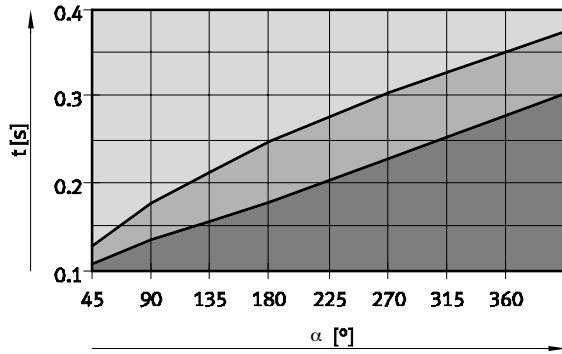
avec servomoteur EMMS-AS





-  Plage admissible
-  La viabilité dépend de la taille du moteur et de l'inertie de masse de la charge
-  Plage non réalisable

avec moteur pas-à-pas

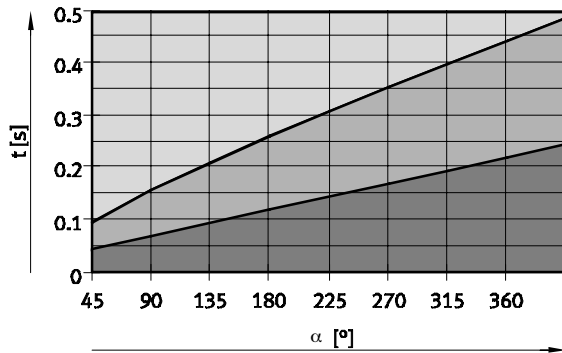



EMMS-ST

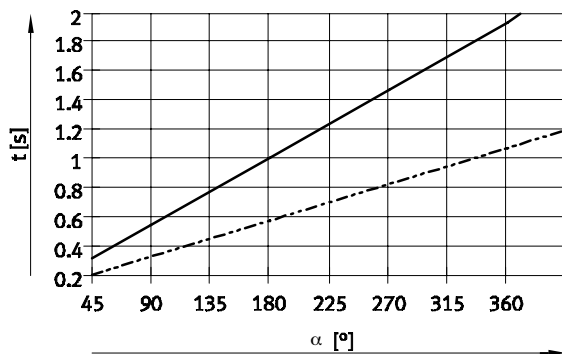

-  Plage admissible
-  La viabilité dépend de la taille du moteur et de l'inertie de masse de la charge
-  Plage non réalisable

avec moteur MTR-DCI



-  Plage limite pour le moteur MTR-DCI-32-G14
-  avec 0 ... 200 kgcm²
-  Plage limite pour le moteur MTR-DCI-32-G7
-  avec 0 ... 50 kgcm²

Module roto-linéaire EHMB, électrique



Fiche de données techniques

Temps de positionnement t en fonction de l'angle de rotation en association avec le moteur EMMS-.../MTR-DCI-...

Taille 25

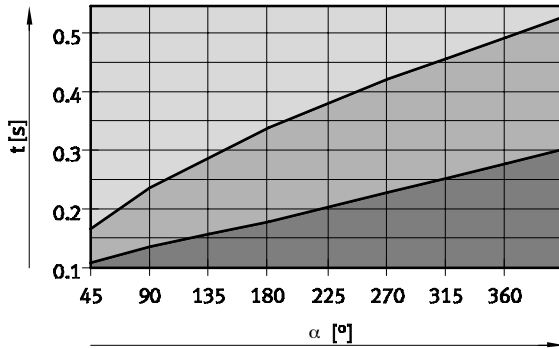

avec servomoteur EMMS-AS



-  Plage admissible
-  La viabilité dépend de la taille du moteur et de l'inertie de masse de la charge
-  Plage non réalisable

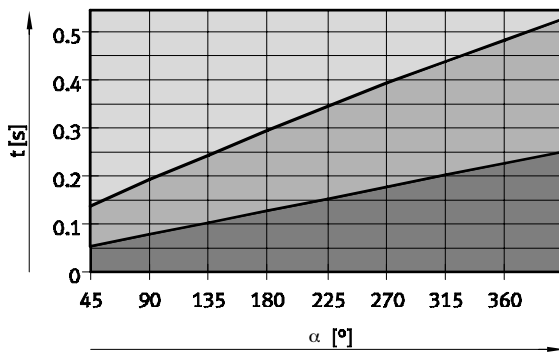



avec moteur pas-à-pas
EMMS-ST

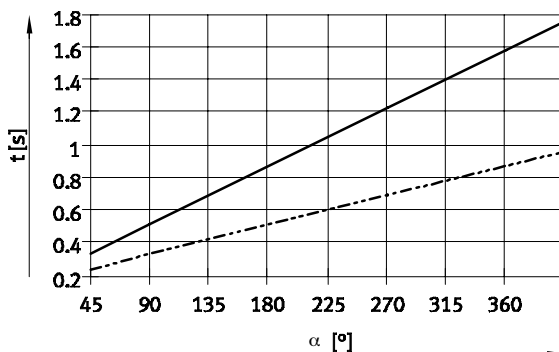

-  Plage admissible
-  La viabilité dépend de la taille du moteur et de l'inertie de masse de la charge
-  Plage non réalisable

avec moteur MTR-DCI



-  Plage limite pour le moteur MTR-DCI-42-G14
-  avec 0 ... 1200 kgcm²
-  Plage limite pour le moteur MTR-DCI-42-G7
-  avec 0 ... 300 kgcm²

Module roto-linéaire EHMB, électrique



Fiche de données techniques

Temps de positionnement t en fonction de l'angle de rotation en association avec le moteur EMMS-.../MTR-DCI-...

Taille 32

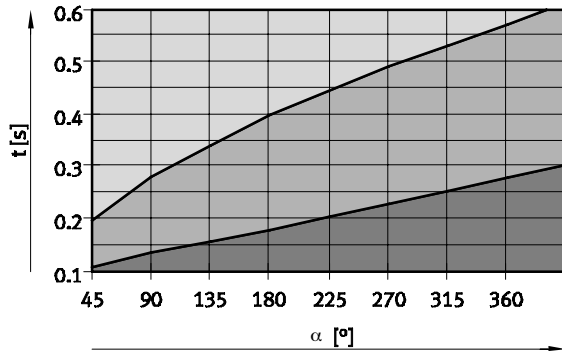
avec servomoteur EMMS-AS





-  Plage admissible
-  La viabilité dépend de la taille du moteur et de l'inertie de masse de la charge
-  Plage non réalisable

avec moteur pas-à-pas

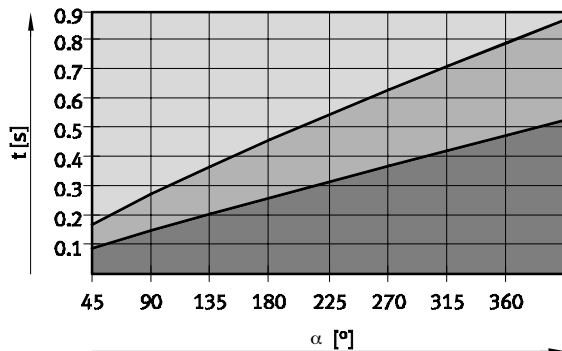



EMMS-ST

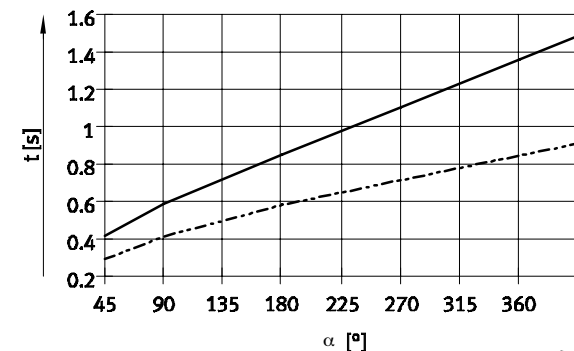

-  Plage admissible
-  La viabilité dépend de la taille du moteur et de l'inertie de masse de la charge
-  Plage non réalisable

avec moteur MTR-DCI



-  Plage limite pour le moteur MTR-DCI-52-G14
-  avec 0 ... 3700 kgcm²
-  Plage limite pour le moteur MTR-DCI-52-G7
-  avec 0 ... 1000 kgcm²

Module roto-linéaire EHMB, électrique

Fiche de données techniques

Dimensions

Téléchargement des données de CAO → www.festo.com

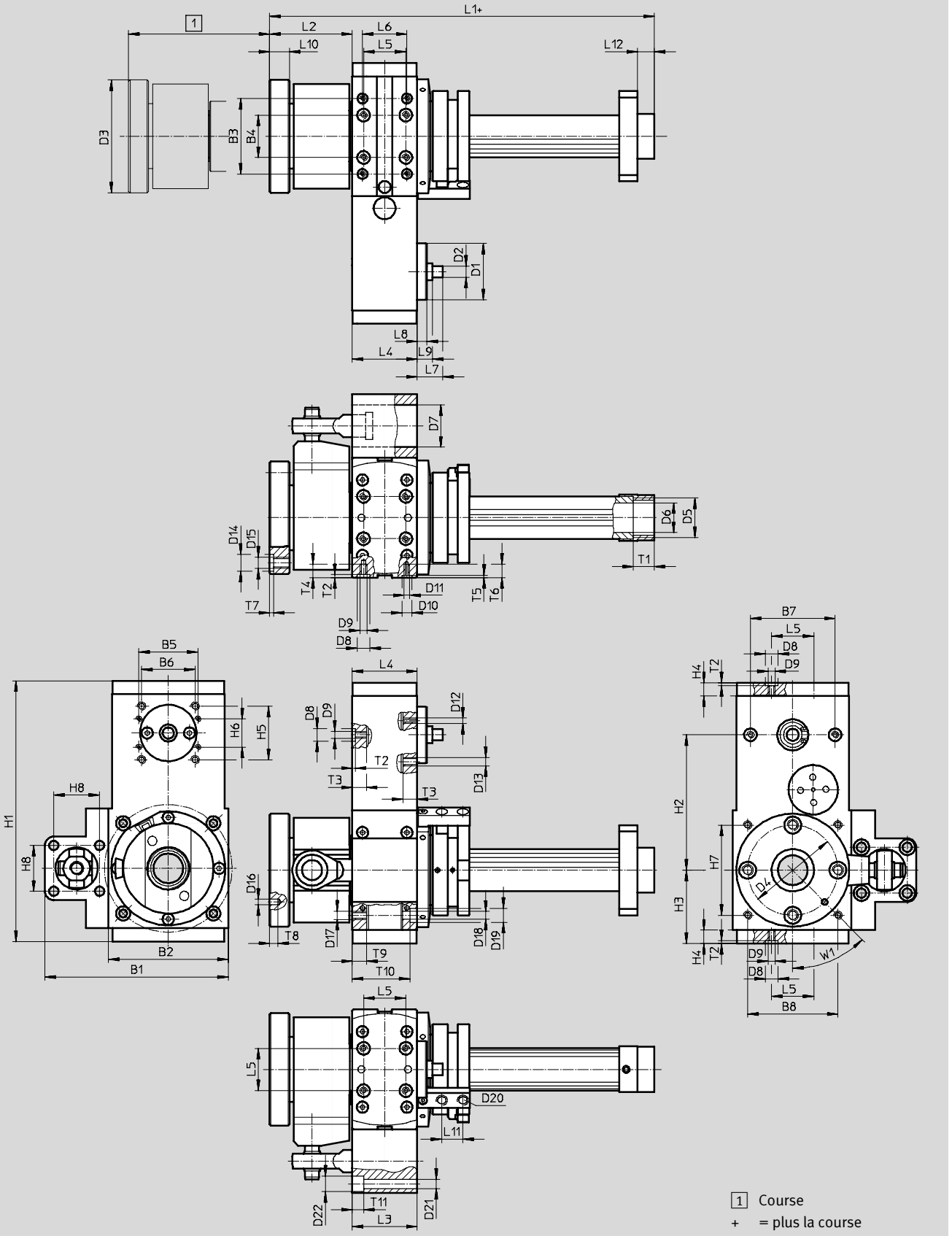

Module roto-linéaire EHMB, électrique

FESTO

Fiche de données techniques

Taille	B1 ±0,5	B2 ±0,2	B3 ¹⁾	B4 ¹⁾	B5 ±0,15	B6 ±0,15	B7 ¹⁾	B8 ±0,15	D1 ∅ g7	D2 ∅ h6	D3 ∅	D4 ∅ ±0,05
20	110	65	54	34	32	32,5	30	52	32	6	58	45
25	130	85	53,5	30	42	38	60	64	40	8	80	64
32	169,5	115	70	40	62	56,5	80	88	60	12	80	64

Taille	D5 Pg16	D6 ∅ 14	D7 ∅ H8 30	D8 ∅ H7 9	D9 M5	D10 ∅ H7 7	D11 M4	D12 M3	D13 M6	D14 ∅ H7 9	D15 M6	D16 ∅ H7 4
20	Pg16	14	30	9	M5	7	M4	M3	M6	9	M6	4
25	Pg21	21	30	9	M5	7	M4	M4	M6	12	M8	4
32	Pg21	21	35	9	M5	–	M5	M5	M8	12	M8	4

Taille	D17 M5	D18 ∅ –	D19 ∅ –	D20 M8x1	D21 ∅ 6,6	D22 ∅ 11	H1 ±0,5 149	H2 ±0,05 72	H3 45	H4 9,5	H5 ±0,15 32,5	H6 ±0,15 19
20	M5	–	–	M8x1	6,6	11	149	72	45	9,5	32,5	19
25	M6	5,5	10	M8x1	6,6	11	185	96	52	9,5	38	20
32	M6	6,2	10	M8x1	6,6	11	229,5	108	70,5	13	56,5	31

Taille	H7 ±0,15 44	H8 32,5	L1 147,5	L2 min. 40,5	L3 ±0,1 52	L4 ±0,1 40	L5 ¹⁾ 30	L6 ¹⁾ 30	L7 15,8	L8 5	L9 7,8	L10 9	L11 ±0,1 15
20	44	32,5	147,5	40,5	52	40	30	30	15,8	5	7,8	9	15
25	64	32,5	173	58,6	46	46	30	31,5	18,35	7	–	14	15
32	88	38	183	61,4	60	60	40	47	23,3	6	–	14	15

Taille	L12 12	T1 14	T2 +0,1 2,1	T3 10	T4 9	T5 +0,2 1,6	T6 9,5	T7 +0,1 2,1	T8 6	T9 8,5	T10 ±0,2 –	T11 11	W1 45°
20	12	14	2,1	10	9	1,6	9,5	2,1	6	8,5	–	11	45°
25	12	15	2,1	10	9,6	1,6	9,5	2,7	6	10	40,8	8	45°
32	12	15	2,1	10	9	–	9,5	2,7	6	10	54,3	15	45°

1) Tolérance pour trou de centrage ±0,02 mm
Tolérance pour filetage ±0,1 mm

Module roto-linéaire EHMB, électrique

Fiche de données techniques

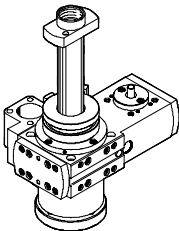
Références				
	Taille	Course [mm]	N° pièce	Type
	20	100	1107096	EHMB-20-100
		200	1107097	EHMB-20-200
	25	100	1095933	EHMB-25-100
		200	1095934	EHMB-25-200
	32	100	1098558	EHMB-32-100
		200	1098559	EHMB-32-200

Liaison du vérin pour le mouvement linéaire

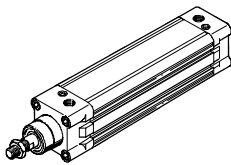
Références				
en liaison avec un vérin normalisé pneumatique DNC		Vérins normalisés DNC		
pour module roto-linéaire		N° pièce	Type	
	EHMB-20-100	163323	DNC-32-100-PPV	
	EHMB-20-200	163326	DNC-32-200-PPV	
	EHMB-25-100	163323	DNC-32-100-PPV	
	EHMB-25-200	163326	DNC-32-200-PPV	
	EHMB-32-100	163355	DNC-40-100-PPV	
	EHMB-32-200	163358	DNC-40-200-PPV	

Fiches techniques → Internet: [dnc](#)

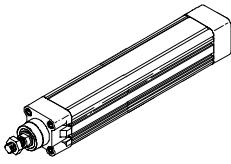
en liaison avec le vérin électrique DNCE				
pour module roto-linéaire		Vérin électrique DNCE		
		N° pièce	Type	
	EHMB-20-100	543115	DNCE-32-100-BS-”3”P-Q¹⁾	
	EHMB-20-200	543116	DNCE-32-200-BS-”3”P-Q¹⁾	
	EHMB-25-100	543115	DNCE-32-100-BS-”3”P-Q¹⁾	
	EHMB-25-200	543116	DNCE-32-200-BS-”3”P-Q¹⁾	
	EHMB-32-100	543127	DNCE-40-100-BS-”5”P-Q²⁾	
	EHMB-32-200	543128	DNCE-40-200-BS-”5”P-Q²⁾	

Fiches techniques → Internet: [dnce](#)

- 1) Transmission à vis à billes avec pas de la vis 3 mm, avec dynamique réduite
- 2) Transmission à vis à billes avec pas de la vis 5 mm, avec dynamique réduite

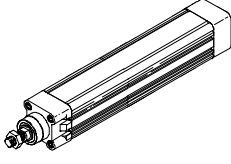
en liaison avec le vérin électrique DNCE				
pour module roto-linéaire		Vérin électrique DNCE		
		N° pièce	Type	
	EHMB-20-100	543119	DNCE-32-100-BS-”10”P-Q³⁾	
	EHMB-20-200	543120	DNCE-32-200-BS-”10”P-Q³⁾	
	EHMB-25-100	543119	DNCE-32-100-BS-”10”P-Q³⁾	
	EHMB-25-200	543120	DNCE-32-200-BS-”10”P-Q³⁾	
	EHMB-32-100	543131	DNCE-40-100-BS-”12,7”P-Q⁴⁾	
	EHMB-32-200	543132	DNCE-40-200-BS-”12,7”P-Q⁴⁾	

Fiches techniques → Internet: [dnce](#)



- 3) Transmission à vis à billes avec pas de la vis 10 mm
- 4) Transmission à vis à billes avec pas de la vis 12,7 mm

Module roto-linéaire EHMB, électrique

Accessoires

FESTO

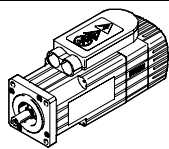
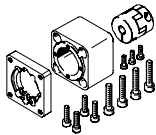
Liaison du moteur pour mouvement linéaire

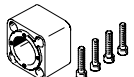
Combinaisons axe/moteur admissibles avec kit de montage axial				
Moteur	Kit de montage axial	Le kit de montage axial comprend les éléments suivants :		
		Bride de moteur	Accouplement	Carter d'accouplement
				
Type	N° pièce Type	N° pièce Type	N° pièce Type	N° pièce Type
DNCE-32				
Avec servomoteur				
EMMS-AS-40-...	543147 EAMM-A-D32-40A	552163 EAMF-A-28B-40A	543420 EAMC-16-20-6-6	552155 EAMK-A-D32-28B
EMMS-AS-55-...	550979 EAMM-A-D32-55A	529942 EAMF-A-44A/B-55A	551003 EAMC-30-32-6-9	551006 EAMK-A-D32-44A
Avec moteur pas-à-pas				
EMMS-ST-42-...	543148 EAMM-A-D32-42A	552164 EAMF-A-28B-42A	543419 EAMC-16-20-5-6	552155 EAMK-A-D32-28B
EMMS-ST-57-...	550980 EAMM-A-D32-57A	530081 EAMF-A-44A/B-57A	551002 EAMC-30-32-6-6,35	551006 EAMK-A-D32-44A
Avec moteur				
MTR-DCI-32S-...¹⁾	543149 EAMM-A-D32-32B	–	543420 EAMC-16-20-6-6	552156 EAMK-A-D32-32B
DNCE-40				
Avec servomoteur				
EMMS-AS-55-...	543153 EAMM-A-D40-55A	529942 EAMF-A-44A/B-55A	543423 EAMC-30-32-8-9	552157 EAMK-A-D40-44A
EMMS-AS-70-...	550981 EAMM-A-D40-70A	529943 EAMF-A-44A/B-70A	551004 EAMC-30-32-8-11	552157 EAMK-A-D40-44A
Avec moteur pas-à-pas				
EMMS-ST-57-...	543154 EAMM-A-D40-57A	530081 EAMF-A-44A/B-57A	543421 EAMC-30-32-6,35-8	552157 EAMK-A-D40-44A
EMMS-ST-87-...	550982 EAMM-A-D40-87A	530082 EAMF-A-44A/B-87A	551004 EAMC-30-32-8-11	552157 EAMK-A-D40-44A
Avec moteur				
MTR-DCI-42S-...-G7¹⁾	543155 EAMM-A-D40-42B	–	543422 EAMC-30-32-8-8	522158 EAMK-A-D40-42B
MTR-DCI-42S-...-G14¹⁾	543156 EAMM-A-D40-42C	–	543422 EAMC-30-32-8-8	522159 EAMK-A-D40-42C

 Nota

1) Le moteur MTR-DCI ne doit être utilisé qu'en association avec le vérin électrique DNCE-...-LS (transmission à vis trapézoïdale).

En fonction de la combinaison entre le moteur et le vérin électrique, la poussée maximale du vérin peut ne pas être atteinte.

L'outil suivant est disponible pour le dimensionnement :
Logiciel de conception PositioningDrives
→ www.festo.com

Module roto-linéaire EHMB, électrique

Accessoires

Liaison du moteur pour mouvement linéaire

Combinaisons axe/moteur admissibles avec kit de montage parallèle

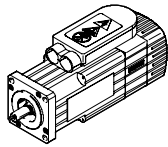
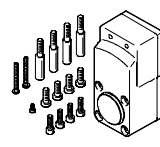
Moteur	Kit de montage parallèle	
		
Type	N° pièce	Type
DNCE-32		
Avec servomoteur		
EMMS-AS-40-...	543150	EAMM-U-D32-40A
Avec moteur		
MTR-DCI-32S-...¹⁾	543152	EAMM-U-D32-32B
DNCE-40		
Avec servomoteur		
EMMS-AS-55-...	543157	EAMM-U-D40-55A
Avec moteur		
MTR-DCI-42S-...-G7¹⁾	543159	EAMM-U-D40-42B
MTR-DCI-42S-...-G14¹⁾	543160	EAMM-U-D40-42C

 Nota

1) Le moteur MTR-DCI ne doit être utilisé qu'en association avec le vérin électrique DNCE-...-LS (transmission à vis trapézoïdale).

En fonction de la combinaison entre le moteur et le vérin électrique, la poussée maximale du vérin peut ne pas être atteinte.

Lors de l'utilisation d'un kit de montage parallèle, il faut prendre en compte le couple d'entraînement à vide correspondant.

L'outil suivant est disponible pour le dimensionnement :
Logiciel de conception PositioningDrives
→ www.festo.com

Module roto-linéaire EHMB, électrique

Accessoires

FESTO

Liaison du moteur pour mouvement linéaire

Kit de montage axial EAMM-A...

Matériau :

Carter d'accouplement, moyeu

d'accouplement, bride de

moteur : aluminium

Vis : acier zingué

Pièce de blocage : acier

inoxydable



Diagramme de principe :

- 1 Kit de montage axial
- 2 Vérin électrique
- 3 Moteur

Caractéristiques techniques générales												
EAMM-A-...	D32-						D40-					
	32B	40A	42A	55A	57A	42B	42C	55A	57A	70A	87A	
Couple transmissible [Nm]	1,1	1,1	0,8	4	4	8	8	8	6	8	8	
Moment d'inertie de masse [kg mm ²]	0,3	0,3	0,3	5,87	5,87	5,87	5,87	5,87	5,87	5,87	5,87	
Régime max. [1/min]	10 000			8 000		8 000						
Position de montage	Indifférente											

Conditions de fonctionnement et d'environnement		
Température ambiante [°C]	0 ... 50	
Température de stockage [°C]	-25 ... +60	
Protection ¹⁾	IP40	
Humidité relative de l'air [%]	0 ... 95	

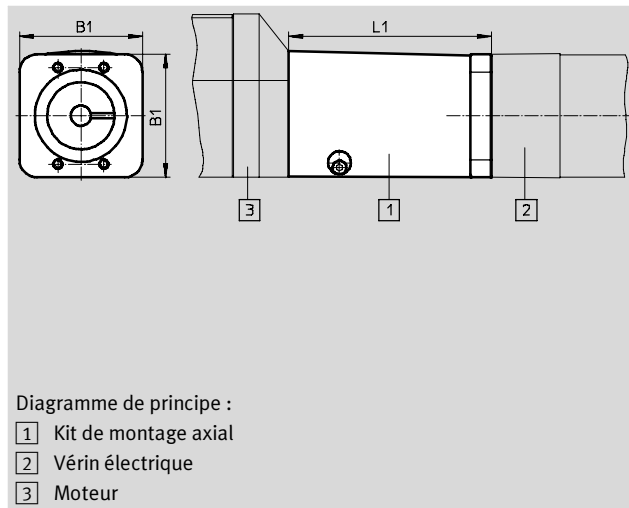
1) Uniquement associé avec un moteur et un axe montés

Dimensions et références					
Type	B1	L1	Poids [g]	N° pièce	Type
EAMM-A-D32-32B	45	43	150	543149	EAMM-A-D32-32B
EAMM-A-D32-40A		39,8	130	543147	EAMM-A-D32-40A
EAMM-A-D32-42A		48	140	543148	EAMM-A-D32-42A
EAMM-A-D32-55A	55	49,2	260	550979	EAMM-A-D32-55A
EAMM-A-D32-57A	56,4	50,5	270	550980	EAMM-A-D32-57A
EAMM-A-D40-42B	53,5	88	340	543155	EAMM-A-D40-42B
EAMM-A-D40-42C		101	370	543156	EAMM-A-D40-42C
EAMM-A-D40-55A		49,2	350	543153	EAMM-A-D40-55A
EAMM-A-D40-57A		50,5	350	543154	EAMM-A-D40-57A
EAMM-A-D40-70A	70	52	410	550981	EAMM-A-D40-70A
EAMM-A-D40-87A	85,8	54	530	550982	EAMM-A-D40-87A

Module roto-linéaire EHMB, électrique

Accessoires

Liaison du moteur pour mouvement linéaire

Kit de montage parallèle

EAMM-U-...

Matériau :

Corps : Aluminium moulé en coquille

Pièce de blocage, goupille élastique, disque de courroie crantée Acier inoxydable

Courroie crantée :

Polychloroprène

Vis : Acier zingué

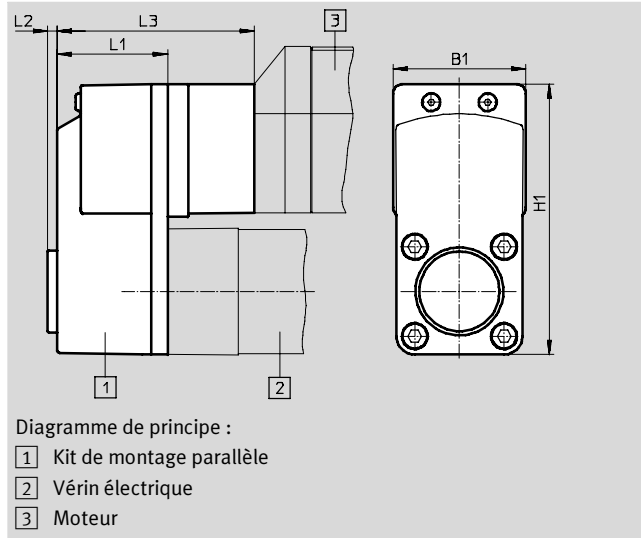

Caractéristiques techniques générales

EAMM-U-...	D32-		D40-		
	32B	40A	42B	42C	55A
Couple transmissible [Nm]	1	1	3	3	3
Couple d'entraînement à vide [Nm]	0,05	0,05	0,1	0,1	0,1
Moment d'inertie de masse [kgmm ²]	2,931	2,931	10,016	10,016	10,016
Régime max. [1/min]	3 000				
Position de montage	Indifférente				

Conditions de fonctionnement et d'environnement

Température ambiante [°C]	0 ... 50
Température de stockage [°C]	-25 ... +60
Protection ¹⁾	IP40
Humidité relative de l'air [%]	0 ... 95

1) Uniquement associé avec un moteur et un axe montés

Dimensions et références



Type	B1	H1	L1	L2	L3	Poids [g]	N° pièce	Type
EAMM-U-D32-32B	45,1	93,1	40	4	-	300	543152	EAMM-U-D32-32B
EAMM-U-D32-40A					300	543150	EAMM-U-D32-40A	
EAMM-U-D40-42B	56,5	115	47	4	84	660	543159	EAMM-U-D40-42B
EAMM-U-D40-42C					97	690	543160	EAMM-U-D40-42C
EAMM-U-D40-55A					-	530	543157	EAMM-U-D40-55A

Module roto-linéaire EHMB, électrique

Accessoires

FESTO

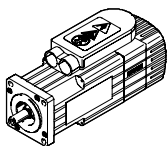
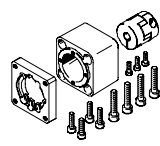
Liaison du moteur pour mouvement de rotation

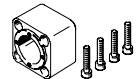

Combinaisons axe/moteur admissibles avec kit de montage axial – Sans réducteur				
Moteur	Kit de montage axial	Le kit de montage axial comprend les éléments suivants :		
		Bride de moteur	Accouplement	Carter d'accouplement
				
Type	N° pièce Type	N° pièce Type	N° pièce Type	N° pièce Type
EHMB-20				
Avec servomoteur				
EMMS-AS-40-...	560281 EAMM-A-D32-35-40A	–	558312 EAMC-30-32-6-6	560280 EAMK-A-D32-35-40A
Avec moteur pas-à-pas				
EMMS-ST-42-...	543148 EAMM-A-D32-42A	552164 EAMF-A-28B-42A	543419 EAMC-16-20-5-6	552155 EAMK-A-D32-28B
EMMS-ST-57-S-...	550980 EAMM-A-D32-57A	530081 EAMF-A-44A/B-57A	551002 EAMC-30-32-6-6,35	551006 EAMK-A-D32-44A
Avec moteur				
MTR-DCI-32S-...	543149 EAMM-A-D32-32B	–	543420 EAMC-16-20-6-6	552156 EAMK-A-D32-32B
EHMB-25				
Avec servomoteur				
EMMS-AS-55-...	543153 EAMM-A-D40-55A	529942 EAMF-A-44A/B-55A	543423 EAMC-30-32-8-9	552157 EAMK-A-D40-44A
EMMS-AS-70-S-...	550981 EAMM-A-D40-70A	529943 EAMF-A-44A/B-70A	551004 EAMC-30-32-8-11	552157 EAMK-A-D40-44A
Avec moteur pas-à-pas				
EMMS-ST-57-...	543154 EAMM-A-D40-57A	530081 EAMF-A-44A/B-57A	543421 EAMC-30-32-6,35-8	552157 EAMK-A-D40-44A
Avec moteur				
MTR-DCI-42S-...-G7	543155 EAMM-A-D40-42B	–	543422 EAMC-30-32-8-8	552158 EAMK-A-D40-42B
MTR-DCI-42S-...-G14	543156 EAMM-A-D40-42C	–	543422 EAMC-30-32-8-8	552159 EAMK-A-D40-42C
EHMB-32				
Avec servomoteur				
EMMS-AS-70-M-...	543161 EAMM-A-D60-70A	529945 EAMF-A-64A/B-70A	543424 EAMC-42-50-11-12	552160 EAMK-A-D60-64B
EMMS-AS-100-S-...	550983 EAMM-A-D60-100A	529947 EAMF-A-64A/C-100A	551005 EAMC-42-50-12-19	551007 EAMK-A-D60-64C
Avec moteur pas-à-pas				
EMMS-ST-87-M-...	543162	533140	543424	552160
EMMS-ST-87-L-...	EAMM-A-D60-87A	EAMF-A-64A/B-87A	EAMC-42-50-11-12	EAMK-A-D60-64B
Avec moteur				
MTR-DCI-52S-...-G7	543163 EAMM-A-D60-52B	–	533709 EAMC-42-50-12-12	552161 EAMK-A-D60-52B
MTR-DCI-52S-...-G14	543164 EAMM-A-D60-52C	–	533709 EAMC-42-50-12-12	552162 EAMK-A-D60-52C

Module roto-linéaire EHMB, électrique

Accessoires

FESTO

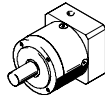
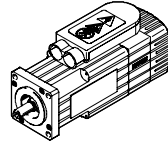
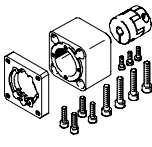
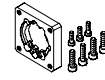
Liaison du moteur pour mouvement de rotation

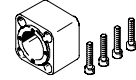
Combinaisons axe/moteur admissibles avec kit de montage axial – Avec réducteur					
Réducteur	Moteur	Kit de montage axial	Le kit de montage axial comprend les éléments suivants :		
			Bride de moteur	Accouplement	Carter d'accouplement
					
Type	Type	N° pièce Type	N° pièce Type	N° pièce Type	N° pièce Type
EHMB-25					
Avec servomoteur					
EMGA-40-P-G3-SAS-40	EMMS-AS-40-...	560282 EAMM-A-D40-40G	550986 EAMF-A-44A/B-40G	558029 EAMC-30-32-8-10	552157 EAMK-A-D40-44A
EHMB-32					
Avec servomoteur					
EMGA-60-P-G...-SAS-55	EMMS-AS-55-...	560283 EAMM-A-D60-60G	550987 EAMF-A-64A/B-60G	543424 EAMC-42-50-11-12	552160 EAMK-A-D60-64B
EMGA-60-P-G3-SAS-70	EMMS-AS-70-...	560283 EAMM-A-D60-60G	550987 EAMF-A-64A/B-60G	543424 EAMC-42-50-11-12	552160 EAMK-A-D60-64B

 Nota

Tenez compte du couple d'entraînement maximum admissible du module EHMB. Si besoin est, le courant moteur doit être limité.

L'outil suivant est disponible pour le dimensionnement :
Logiciel de conception PositioningDrives
→ www.festo.com

Module roto-linéaire EHMB, électrique

FESTO

Accessoires

Liaison du moteur pour mouvement de rotation

Kit de montage axial EAMM-A-...

Matériau :

 Carter d'accouplement, moyeu
d'accouplement, bride de
moteur : aluminium

Vis : acier zingué

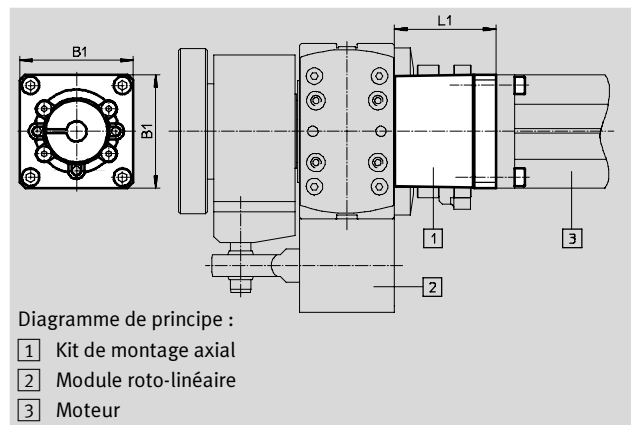
 Pièce de blocage : acier
inoxydable

Caractéristiques techniques générales

EAMM-A-...	D32-				D40-			
	32B	35-40A	42A	57A	42B	42C	55A	57A
Couple transmissible [Nm]	1,1	4,0	0,8	4,0	8,0			6,0
Moment d'inertie de masse [kgmm ²]	0,3	5,87	0,3	5,87	5,87			
Position de montage	Indifférente				Indifférente			

EAMM-A-...	D40-			D60-				
	70A	40G	52B	52C	70A	87A	100A	60G
Couple transmissible [Nm]	8,0		14,0		12,0		14,0	12,0
Moment d'inertie de masse [kgmm ²]	5,87		35,5					
Position de montage	Indifférente							

Conditions de fonctionnement et d'environnement

Température ambiante [°C]	0 ... 50
Température de stockage [°C]	-25 ... +60
Protection ¹⁾	IP40
Humidité relative de l'air [%]	0 ... 95

1) Uniquement associé avec un moteur et un axe montés

Dimensions et références

Type	B1	L1	Poids [g]	N° pièce	Type
EAMM-A-D32-32B	45	43	150	543149	EAMM-A-D32-32B
EAMM-A-D32-35-40A	40	46	220	560281	EAMM-A-D32-35-40A
EAMM-A-D32-42A	45	48	140	543148	EAMM-A-D32-42A
EAMM-A-D32-57A	45	50,5	270	550980	EAMM-A-D32-57A
EAMM-A-D40-42B	53,5	88	340	543155	EAMM-A-D40-42B
EAMM-A-D40-42C	53,5	101	370	543156	EAMM-A-D40-42C
EAMM-A-D40-40G	53,5	55,5	350	560282	EAMM-A-D40-40G
EAMM-A-D40-55A	53,5	49,2	350	543153	EAMM-A-D40-55A
EAMM-A-D40-57A	53,5	50,5	350	543154	EAMM-A-D40-57A
EAMM-A-D40-70A	53,5	52	410	550981	EAMM-A-D40-70A
EAMM-A-D60-52B	74	112	930	543163	EAMM-A-D60-52B
EAMM-A-D60-52C	74	126	1 020	543164	EAMM-A-D60-52C
EAMM-A-D60-60G	74	71,4	830	560283	EAMM-A-D60-60G
EAMM-A-D60-70A	74	63,2	750	543161	EAMM-A-D60-70A
EAMM-A-D60-87A	74	64,7	890	543162	EAMM-A-D60-87A
EAMM-A-D60-100A	74	78,2	1 170	550983	EAMM-A-D60-100A

Module roto-linéaire EHMB, électrique

FESTO

Accessoires

Chape à rotule SGS

Fourniture :
1 chape à rotule, 1 écrou
hexagonal DIN 439

Matériau :
Acier zingué

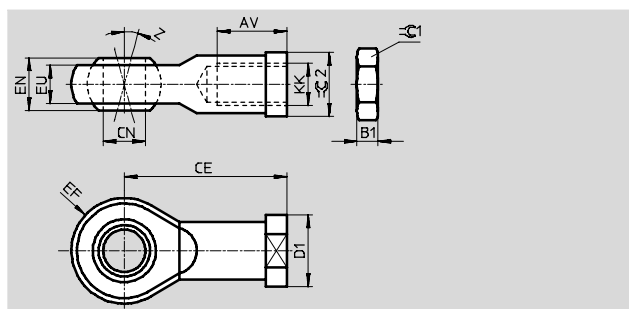

Dimensions et références								
Pour taille	AV	B1	CE	CN Ø H7	D1 Ø	EF ±0,5	EN	EU
20, 25	20 -2	5	43	10	19	14	14	10,5
32	22 -2	6	50	12	22	16	16	12

Pour taille	EU	KK	Z	⊖1	⊖2	N° pièce	Type
20, 25	10,5	M10x1,25	13	17	17	9261	SGS-M10x1,25
32	12	M12x1,25	13	19	19	9262	SGS-M12x1,25

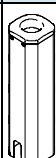
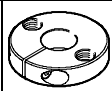
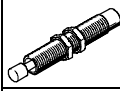
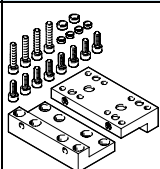

Références						
	Pour taille	Description	Poids [g]	N° pièce	Type	PE ¹⁾
Cache EASC						
	20	pour la protection du guidage de l'axe rainuré	303	1099901	EASC-H1-20-100	1
			388	1099902	EASC-H1-20-200	
	25		385	1096387	EASC-H1-25-100	
			482	1096388	EASC-H1-25-200	
	32		383	1107235	EASC-H1-32-100	
			481	1107236	EASC-H1-32-200	
Support d'amortisseur EAYH						
	20	Pour fixation de l'amortisseur	68	1153896	EAYH-H1-20	1
	25, 32		106	1153905	EAYH-H1-25	
Amortisseur DYSW						
	20	amortisseur progressif	42	548073	DYSW-8-14-Y1F	1
	25, 32		67	548074	DYSW-10-17-Y1F	
Kit de plaques d'adaptation EHAM						
	20	Destiné au montage sur les axes EGC et DGC	288	1132369	EHAM-H1-20-L2-80	1
	25		292	1132402	EHAM-H1-25-L2-80	
	32		668	1132529	EHAM-H1-32-L2-120	

1) Quantité par paquet

Module roto-linéaire EHMB, électrique

Accessoires

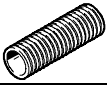
FESTO

Références						
	Pour taille	Description	Poids [g]	N° pièce	Type	PE ¹⁾
Raccord fileté pour la gaine de protection EASA						
	20	Pour la fixation de la gaine de protection	8	1157774	EASA-H1-20-PG16	1
	25, 32		12	1096549	EASA-H1-25-PG21	
Gaine de protection MKR						
	20	pour la protection des câbles électriques et tuyaux	–	177566	MKR-16,5-PG-16	–
	25, 32		–	177567	MKR-23-PG-21	
Came EAPS						
	20	pour la détection de positions (2 cames, comprises dans la fourniture)	11	1234887	EAPS-H1-20-CK	2
	25, 32		11	1234888	EAPS-H1-25-CK	
Douille de centrage ZBH						
	– 2)	Pour le centrage de la charge et des équipements	1	186717	ZBH-7	10
			1	150927	ZBH-9	
			1	189653	ZBH-12	

1) Quantité par paquet

2) → Croquis coté 14

Références – Capteur de proximité inductif				Fiches techniques → Internet: sien	
	Contact	Raccord	N° pièce	Type	
	Contact à fermeture	Câble	150386	SIEN-M8B-PS-K-L	
		Connecteur mâle	150387	SIEN-M8B-PS-S-L	
	Contact à ouverture	Câble	150390	SIEN-M8B-PO-K-L	
		Connecteur mâle	150391	SIEN-M8B-PO-S-L	

 Nota

Le support du capteur de proximité SIEN est compris dans la fourniture du module roto-linéaire

Références – Câbles de liaison				Fiches techniques → Internet: nebu	
	Connexion électrique à gauche	Connexion électrique à droite	Longueur de câble [m]	N° pièce	Type
	M8x1, connecteur femelle droit 3 pôles	Câble, extrémité ouverte 3 fils	2,5	541333	NEBU-M8G3-K-2.5-LE3
			5	541334	NEBU-M8G3-K-5-LE3