

Vérins normalisés DSBF-C, ISO 15552, Clean Design

FESTO

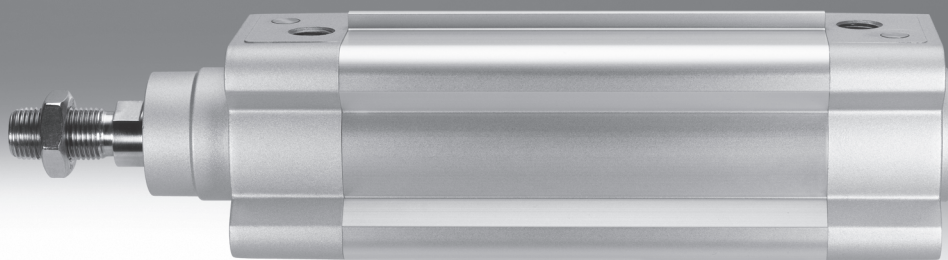

Vérins normalisés DSBF-C, ISO 15552, Clean Design

FESTO

Caractéristiques

En bref



DIN



- Vérin normalisé selon ISO 15552 (anciennes normes ISO 6431, DIN ISO 6431, VDMA 24 562, NF E 49 003.1 et UNI 10290)

- Le vérin normalisé est utilisé dans les applications nécessitant l'hygiène, la facilité de nettoyage et la résistance, généralement dans l'industrie alimentaire et de l'emballage, dans les zones sèches et de pulvérisation.
- L'hygiène impose que les filetages des culasses de vérins soient obturés avec des vis de fermeture appropriées (vis disponibles en tant qu'accessoires → 31).
- Résistant aux détergents classiques.
- Protection anticorrosion renforcée
- Choix de trois types d'amortissement :
 - Amortissement P : Bagues/plaques d'amortissement élastiques des deux côtés
 - Amortissement PPS : Amortissement pneumatique auto-ajusté des deux côtés
 - Amortissement PPV : Amortissement pneumatique réglable des deux côtés
- Les variantes peuvent être assemblées individuellement à partir d'éléments modulaires.
- Flexibilité élevée en raison de la multitude des variantes.
- Nombreux accessoires de fixation pour presque toutes les situations de montage.
- Détection de position sans contact, par capteurs de proximité.

La technique en détail

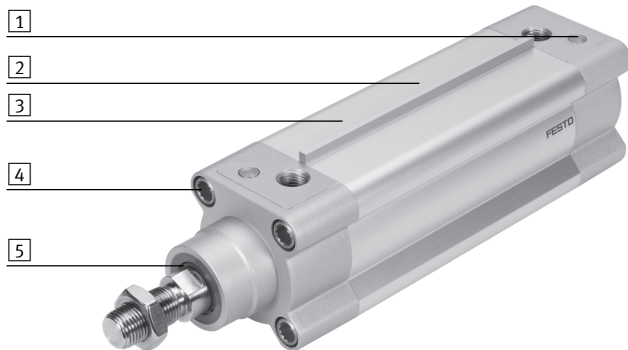

- 1 Amortissement PPS hygiénique et auto-ajusté
- 2 Profil de vérin facile à nettoyer, sans recoins ni encoches
- 3 Surface de vérin résistante à la corrosion
- 4 Dimensions normalisée et accessoires de fixation selon ISO 15552
- 5 Lubrifiant NSF-H1 et racleur spécifique (caractéristique A3) adapté au contact pour l'industrie agro-alimentaire. Durée de vie longue même en cas de lubrification insuffisante due à des processus de nettoyage fréquents

Durée de vie plus longue grâce au kit de soufflet DADB

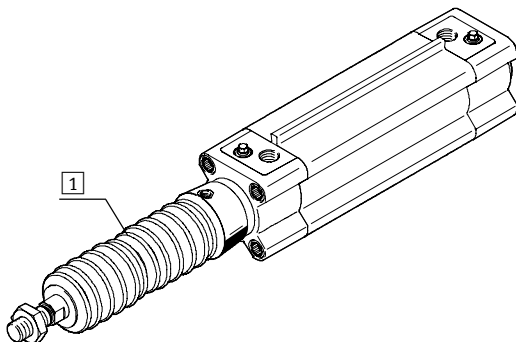

Le kit de soufflet est un système hermétique. Pour éviter l'aspiration de substances parasites, l'air d'alimentation et d'échappement du kit est collecté via un orifice de compensation de pression dans l'élément de liaison 1.













Le kit protège la tige de piston, le joint et les paliers de diverses substances, par exemple :



- Poussière
- Copeaux
- Huile
- Graisse
- Essence

Vérins normalisés DSBF-C, ISO 15552, Clean Design

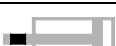
FESTO

Caractéristiques

Variantes du système modulaire du produit		
Symbole	Caractéristiques	Description
	L Faible friction	Rendement nettement plus élevé que d'autres versions à des vitesses élevées de déplacement du piston. Des matériaux spéciaux permettent de réduire considérablement les frottements dans le système. Ils permettent des déplacements à faible friction, en particulier lors de déplacements rapides. Le joint contient de la graisse de silicone.
	U Mouvement lent constant	Faible pression de décollement, adaptée à des déplacements lents à vitesse constante, sans broutage le long de la course du vérin. Le joint contient de la graisse de silicone.
	T Tige de piston traversante	Pour un travail des deux côtés, les mêmes forces au niveau des courses aller et retour, la fixation de butées externes
	F Taraudage de tige de piston	—
	T1 Joints pour hautes températures	Plage de température 0 ... +120 °C Joints et graisse non conformes FDA pour cette variante
	T3 Basses températures	Plage de température -40 ... +80 °C Joints et graisse non conformes FDA pour cette variante
	T4 Joints thermorésistants	Plage de température 0 ... +150 °C
	A1 Variante de racleur	Résistance accrue aux agressions chimiques : Pour une durée de vie plus longue, par exemple en cas d'utilisation d'huiles de refroidissement.
	A2 Variante de racleur	Racleur dur : Le vérin est équipé d'une tige de piston chromée dure et d'un racleur dur qui le protège contre les substances sèches et poussiéreuses
	A3 Variante de racleur	Fonctionnement à sec : Des processus de nettoyage dégraissent la tige de piston. Grâce à un joint de tige de piston spécial à fonctionnement sans graisse, la durée de vie est prolongée par rapport à celle d'une exécution avec joint standard.
	...E Prolongement de tige de piston	—
	...L Prolongement de filetage de tige de piston	—

 **Nouveau**
 **de piston 125**

Vérins normalisés DSBF-C, ISO 15552, Clean Design

FESTO

Fourniture

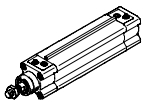
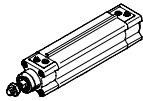
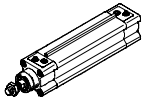
Fonction	Version	Type	Ø de piston	Course	Tige de piston traversante	Taraudage de la tige de piston	Amortissement		
			[mm]	[mm]			T	F	P
Double effet	DSBF-...								
		DSBF-...	32, 40, 50, 63, 80, 100, 125	1 ... 2 800	■	■	■	■	■
	DSBF-...-L, faible friction								
		DSBF-...-L	32, 40, 50, 63, 80, 100	1 ... 2 800	—	■	■	■	■
DSBF-...-U, mouvement lent constant									
	DSBF-...-U	32, 40, 50, 63, 80, 100, 125	1 ... 2 800	—	■	■	■	■	

Vérins normalisés DSBF-C, ISO 15552, Clean Design

Fourniture

FESTO

Type	Détection de position	Plage de température 0 ... +120 °C	Plage de température -40 ... +80 °C	Plage de température 0 ... +150 °C	Variante de raclleur Résistance accrue aux agressions chimiques	Variante de raclleur Raclleur dur	Variante de raclleur Pour fonctionnement à sec	Homologation UE	Prolongement de tige de piston	Prolongement de filetage de tige de piston	Montage de capteurs
	A	T1	T3	T4	A1	A2	A3	EX4	...E	...L	R
DSBF-...											
DSBF-...	■	■	■	■	■	■	■	■	■	■	■
DSBF-...-L, faible friction											
DSBF-...-L	■	—	—	—	—	—	—	—	■	■	■
DSBF-...-U, mouvement lent constant											
DSBF-...-U	■	—	—	—	—	—	—	—	■	■	■

Vérins normalisés DSBF-C, ISO 15552, Clean Design

Périphérie

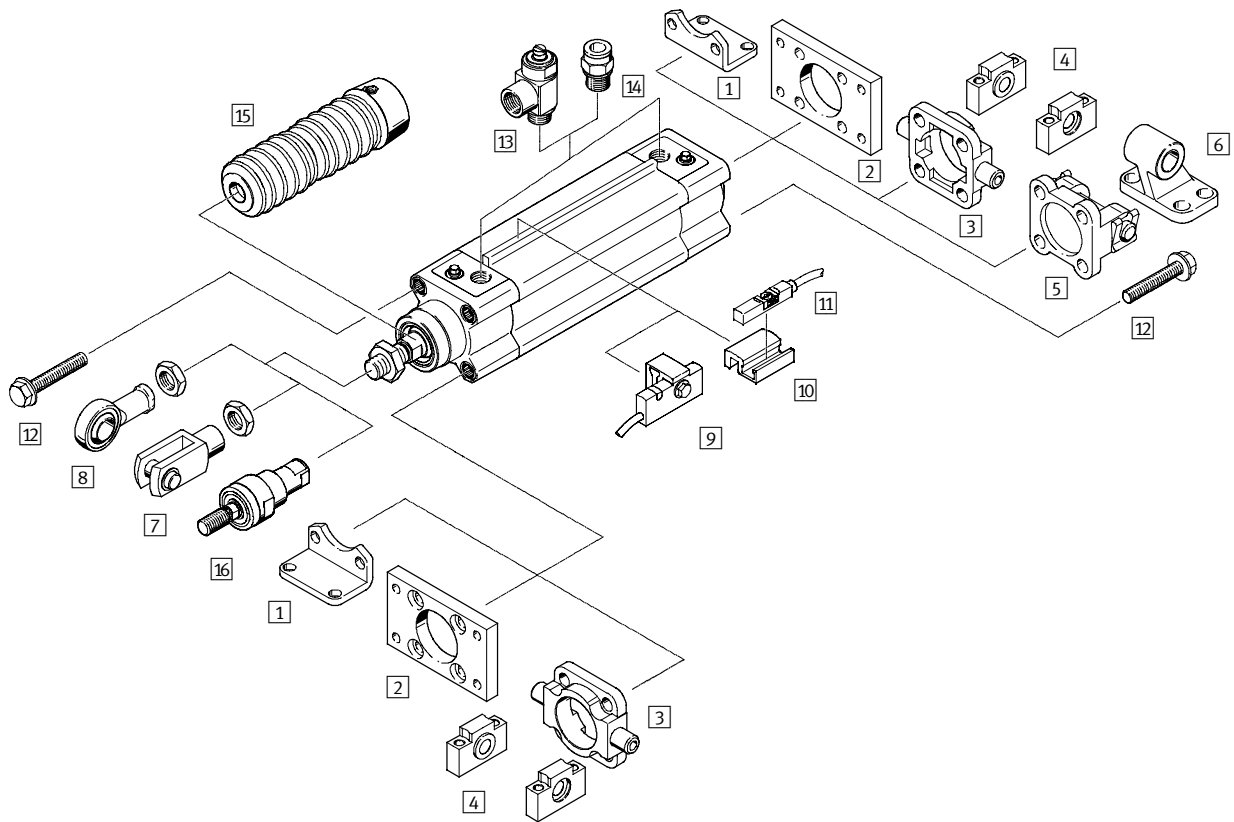

Vérins normalisés DSBF-C, ISO 15552, Clean Design

FESTO

Périphérie

Éléments de fixation et accessoires		
	Description	→ Page/Internet
1	Fixation par pattes CRHNC	Pour culasses avant et arrière 22
2	Fixation par flasque CRFNG	– Pour culasse avant ou arrière – Incompatible avec le kit de soufflet DADB sur la culasse avant 22
3	Tourillon CRZNG	– Pour culasse avant ou arrière en liaison avec les paliers CRLNZG – Incompatible avec le kit de soufflet DADB sur la culasse avant 23
4	Palier CRLNZG	Pour fixation oscillante pour CRZNG 23
5	Flasque orientable SNCB- ... -R3	Pour culasse arrière 24
6	Chape de pied CRLNG	Pour flasque orientable SNCB- ...-R3 24
7	Chape de tige CRSG	Permet au vérin d'osciller dans un plan 24
8	Chape à rotule CRSGS	A articulation sphérique 24
9	Capteur de proximité SMT-C1	• Pour la détection de la position de la tige de piston • Le capteur de proximité sera monté sur le rail de fixation de capteur 29
10	Kit de fixation SMB-8-C	• Pour la fixation du capteur de proximité CRSMT-8M • Le kit de fixation sera monté sur le rail de fixation de capteur 29
11	Capteur de proximité CRSMT-8M	Pour la détection de la position de la tige de piston 29
12	Bouchon d'obturation DAMD	Pour la protection des taraudages de fixation inutilisés 31
13	Limiteur de débit unidirectionnel CRGRLA	Pour la régulation de vitesse 31
14	Raccord enfichable NPQH/CRQS/CRQSL	Pour le raccordement de tuyaux pneumatiques à diamètre extérieur calibré 30
15	Kit de soufflet DADB	– Protège le vérin (tige de piston, joint et culasse) de substances très diverses et en ralentit ainsi l'usure prématurée. – Ne peut être utilisé qu'avec un prolongement de tige de piston (caractéristique E) ... 25
16	Accouplement articulé CRFK	Pour la compensation des écarts radiaux et angulaires 24

Vérins normalisés DSBF-C, ISO 15552, Clean Design

Désignations

		DSBF	-	C	-		-	32	-	300	-		-		-	PPV	-	A	-	N3	
Type																					
Vérin normalisé, Clean Design																					
Version																					
C	Conception facile à nettoyer																				
Caractéristiques de fonctionnement																					
-	Standard																				
L	Faible friction																				
U	Mouvement lent constant																				
∅ de piston [mm]																					
Course [mm]																					
Type de tige de piston																					
-	Sur un côté																				
T	Tige de piston traversante																				
Type de filetage de tige de piston																					
-	Filetage extérieur																				
F	Taroudage																				
Amortissement																					
P	Bagues/plaques d'amortissement élastiques des deux côtés																				
PPS	Amortissement pneumatique auto-ajusté des deux côtés																				
PPV	Amortissement pneumatique réglable des deux côtés																				
Détection de position																					
A	Pour capteurs de proximité																				
Norme																					
-	Selon ISO 15552																				
N3	Conforme à ISO 15552																				

Vérins normalisés DSBF-C, ISO 15552, Clean Design

FESTO

Désignations

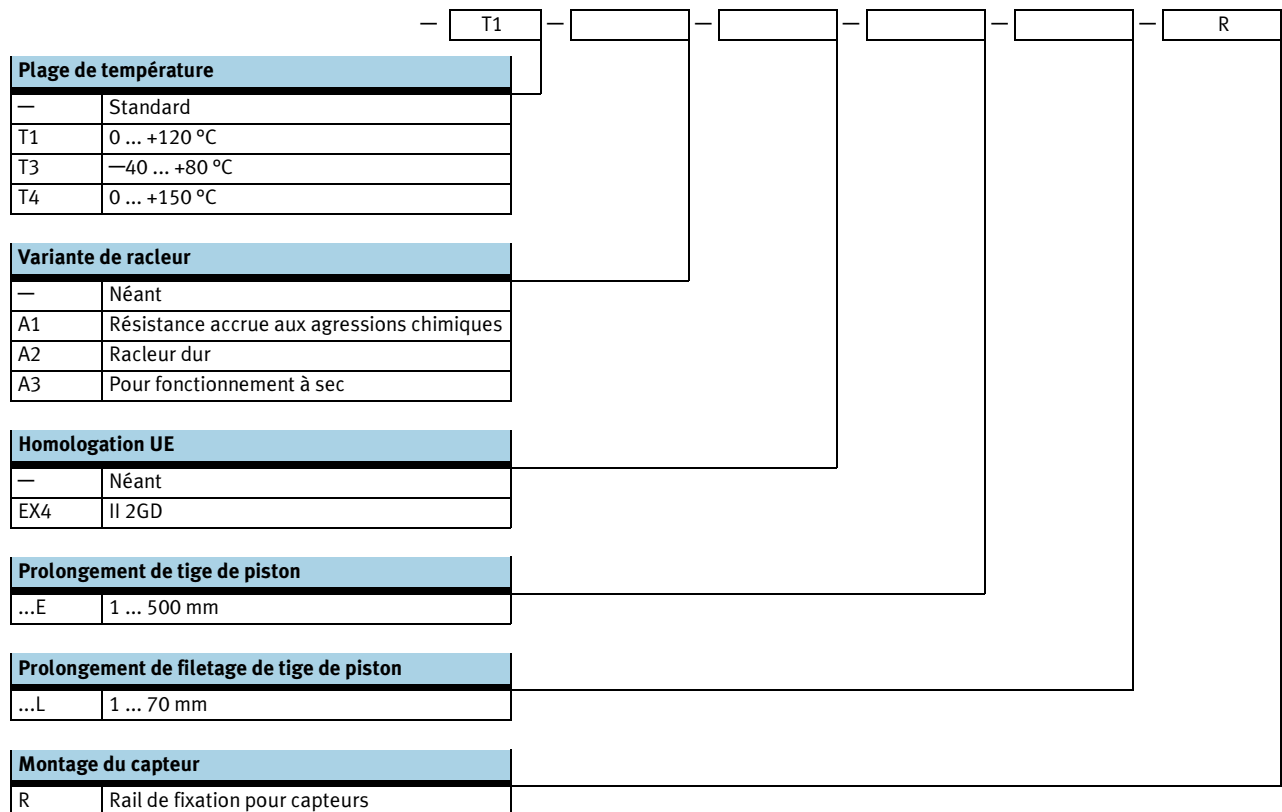

 **Nouveau**
Ø de piston 125

Vérins normalisés DSBF-C, ISO 15552, Clean Design

FESTO

Fiche de données techniques

Fonction

Amortissement P

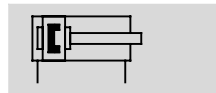

Amortissement PPS

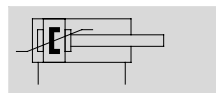

Amortissement PPV

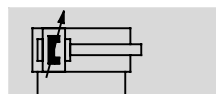

DIN



Ø - Diamètre
32 ... 125 mm

- | - Course
1 ... 2 800 mm

-  - www.festo.fr

-  - Service de réparation
Ø de piston 100 mm

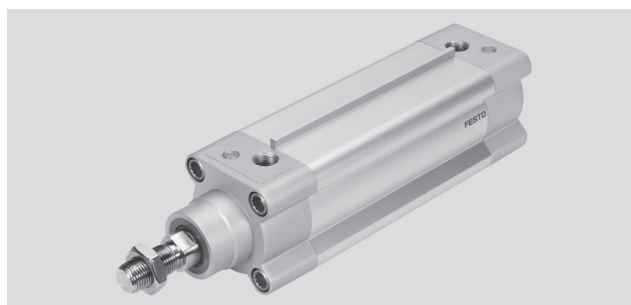

Caractéristiques techniques générales							
Ø de piston	32	40	50	63	80	100	125
Raccord pneumatique	G $\frac{1}{8}$	G $\frac{1}{4}$	G $\frac{1}{4}$	G $\frac{3}{8}$	G $\frac{3}{8}$	G $\frac{1}{2}$	G $\frac{1}{2}$
Filetage de la tige de piston	M10x1,25	M12x1,25	M16x1,5	M16x1,5	M20x1,5	M20x1,5	M27x2
Course							
DSBF-... [mm]	1 ... 2 800						
DSBF-...-...E [mm]	1 ... 2 000						
DSBF-...-...L [mm]	1 ... 2 000						
Conception		Piston					
		Tige de piston					
		Tube profilé					
Fonctionnement		Double effet					
Amortissement							
DSBF-...-P		Bagues/plaques d'amortissement élastiques des deux côtés					
DSBF-...-PPS		Amortissement pneumatique auto-ajusté des deux côtés					
DSBF-...-PPV		Amortissement pneumatique réglable des deux côtés					
Longueur d'amortissement							
DSBF-...-PPV [mm]	17	19	22	22	31	31	45
Détection de position		Pour capteurs de proximité					
Type de fixation		Avec taraudage					
		Avec accessoires					
Position de montage		Indifférente					

Vérins normalisés DSBF-C, ISO 15552, Clean Design

FESTO

Fiche de données techniques

Conditions de service et d'environnement								
Ø de piston		32	40	50	63	80	100	125
Fluide de service	Air comprimé selon ISO 8573-1:2010 [7:4:4]							
Conseils pour le fluide de service/ de commande	Fonctionnement lubrifié possible (requis pour d'autres opérations)							
Pression de service								
DSBF-...	[bar]	0,6 ... 12		0,4 ... 12			0,2 ... 10	
DSBF-...-L/-U ¹⁾	[bar]	0,25 ... 12		0,2 ... 12	0,15 ... 12	0,1 ... 12	0,1 ... 10	
DSBF-...-T3/-A2	[bar]	1 ... 12					1 ... 10	
DSBF-...-A3	[bar]	1,5 ... 12		1 ... 12	0,6 ... 12		0,6 ... 10	
Température ambiante ²⁾								
DSBF-...	[°C]	-20 ... +80						
DSBF-...-L/-A1	[°C]	0 ... +80						
DSBF-...-T1	[°C]	0 ... +120						
DSBF-...-T3	[°C]	-40 ... +80						
DSBF-...-T4	[°C]	0 ... +150						
DSBF-...-EX4	[°C]	-20 ... +60						
Innocuité alimentaire	Selon la déclaration du fabricant (→ Support Portal)							
Résistance à la corrosion CRC ³⁾	3							

1)1) En liaison avec l'amortissement PPS/PPV, ces indications ne s'appliquent qu'en dehors de la zone d'amortissement

2) Tenir compte de la plage d'utilisation des capteurs de proximité

3) Classe de protection anticorrosion 3 selon la norme Festo 940 070

Pièces fortement soumises à la corrosion. Pièces externes visibles dont la surface répond essentiellement à des critères fonctionnels, en contact direct avec une atmosphère industrielle courante ou avec des fluides tels que des solvants et des produits de nettoyage

ATEX ¹⁾	
Température ambiante avec risque d'explosion	-20°C ≤ Ta ≤ +60°C
Marquage CE (voir la déclaration de conformité)	Conforme aux directives européennes en matière de protection antidéflagrante (ATEX)
Catégorie ATEX gaz	II 2G
Type de protection antidéflagrante pour les gaz	c T4
Catégorie ATEX poussières	II 2D
Type de protection antidéflagrante pour les poussières	c T120°C

1) Tenir compte de la certification ATEX de l'accessoire.

Force [N] et énergie d'impact [J]								
Ø de piston		32	40	50	63	80	100	125
Poussée théorique sous 6 bar, avance		483	754	1 178	1 870	3 016	4 712	7 363
Poussée théorique sous 6 bar, recul		415	633	990	1 682	2 721	4 418	6 881
Energie d'impact max. aux fins de course								
DSBF-...		0,4	0,7	1,0	1,3	1,8	2,5	3,3
DSBF-...-L/-U/-T1/-T3/-T4		0,2	0,35	0,5	0,65	0,9	1,25	1,65

Vitesse d'impact admissible :

$$v_{adm.} = \sqrt{\frac{2 \times E_{adm.}}{m_{propre} + m_{charge}}}$$

$v_{adm.}$ Vitesse d'impact admissible

$E_{adm.}$ Energie d'impact max.

m_{propre} Masse déplacée (actionneur)

m_{charge} Charge utile déplacée

Masse admissible max. :

$$m_{charge} = \frac{2 \times E_{adm.}}{v^2} - m_{propre}$$

Vérins normalisés DSBF-C, ISO 15552, Clean Design

FESTO

Fiche de données techniques

Poids [g]							
Ø de piston	32	40	50	63	80	100	125
DSBF-...							
Poids du produit pour 0 mm de course	472	778	1 241	1 803	3 131	4 551	6 928
Supplément de poids pour 10 mm de course	28	40	58	65	95	106	163
Masse déplacée pour 0 mm de course	108	204	363	460	800	1 045	2 245
Masse déplacée par 10 mm de course	9	16	25	25	39	39	63
DSBF-...-T							
Poids du produit pour 0 mm de course	588	962	1 574	2 166	3 714	5 239	7 767
Supplément de poids pour 10 mm de course	35	53	83	89	136	146	226
Masse déplacée pour 0 mm de course	179	338	611	714	1 282	1 561	3 084
Masse déplacée par 10 mm de course	18	32	50	50	78	78	126

Matériaux

Coupe fonctionnelle

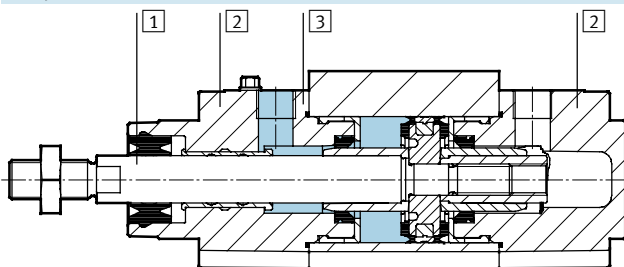

Vérin normalisé	
1	Tige de piston Acier inoxydable
2	Culasse Aluminium moulé sous pression, traité
3	Corps de vérin Alliage d'aluminium anodisé
— Joint de tige de piston	
DSBF-...	PUR
DSBF-...-L/-U/T1/-T4/-A1	FPM
DSBF-...-T3	Polyuréthane adapté à des températures basses
DSBF-...-A3	UHMW-PE
Joint d'amortisseur	
DSBF-...	PUR
DSBF-...-U/-T1/-T4/-A1	FPM
DSBF-...-T3	Polyuréthane adapté à des températures basses
Piston amortisseur	
DSBF-...	Polyoxyméthylène
DSBF-...-T1/-T3/-T4	Aluminium
Note relative aux matériaux	
DSBF-...	Conforme RoHS
DSBF-...-T1/-A3	Matériaux contenant du silicone

Vérins normalisés DSBF-C, ISO 15552, Clean Design

Fiche de données techniques

Effort radial maximal F_q en fonction de la course l

Montage horizontal

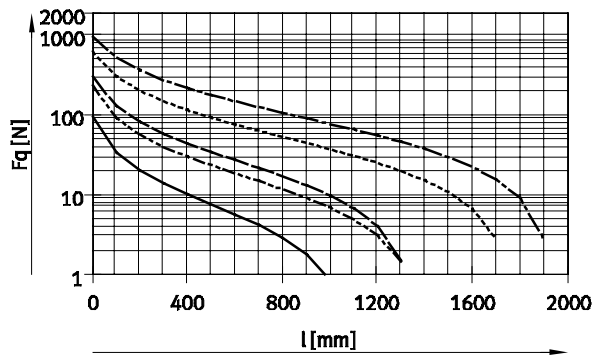

— Ø 32 - - - - - Ø 80/100
 - · - · - · Ø 40 - - - - - Ø 125
 - - - - - Ø 50/63

Montage vertical

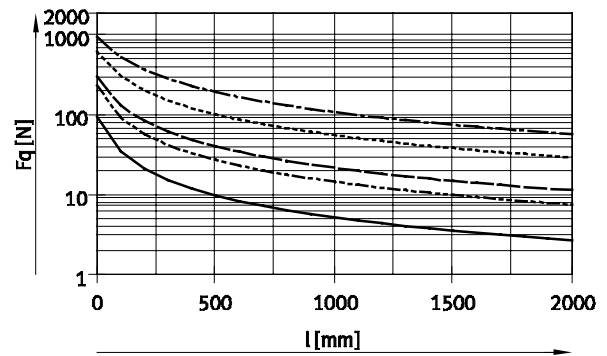

— Ø 32 - - - - - Ø 80/100
 - · - · - · Ø 40 - - - - - Ø 125
 - - - - - Ø 50/63

Détection de fin de course

Une course minimale est nécessaire pour détecter les deux fins de course du vérin.

Avec capteur de proximité SMT-C1

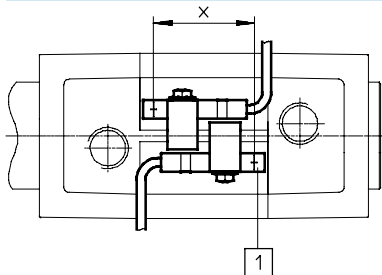

Ø de piston	32	40	50	63 ... 125
Course minimale x [mm]	18	17	13	10

Avec kit de fixation SMB-8-C et capteur de proximité CRSMT-8M

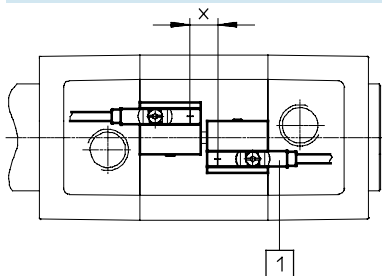

Ø de piston	32 ... 125
Course minimale x [mm]	10

 **Nouveau**
Ø de piston 125

Vérins normalisés DSBF-C, ISO 15552, Clean Design

FESTO

Fiche de données techniques

Dimensions

Téléchargement des données CAO → www.festo.fr

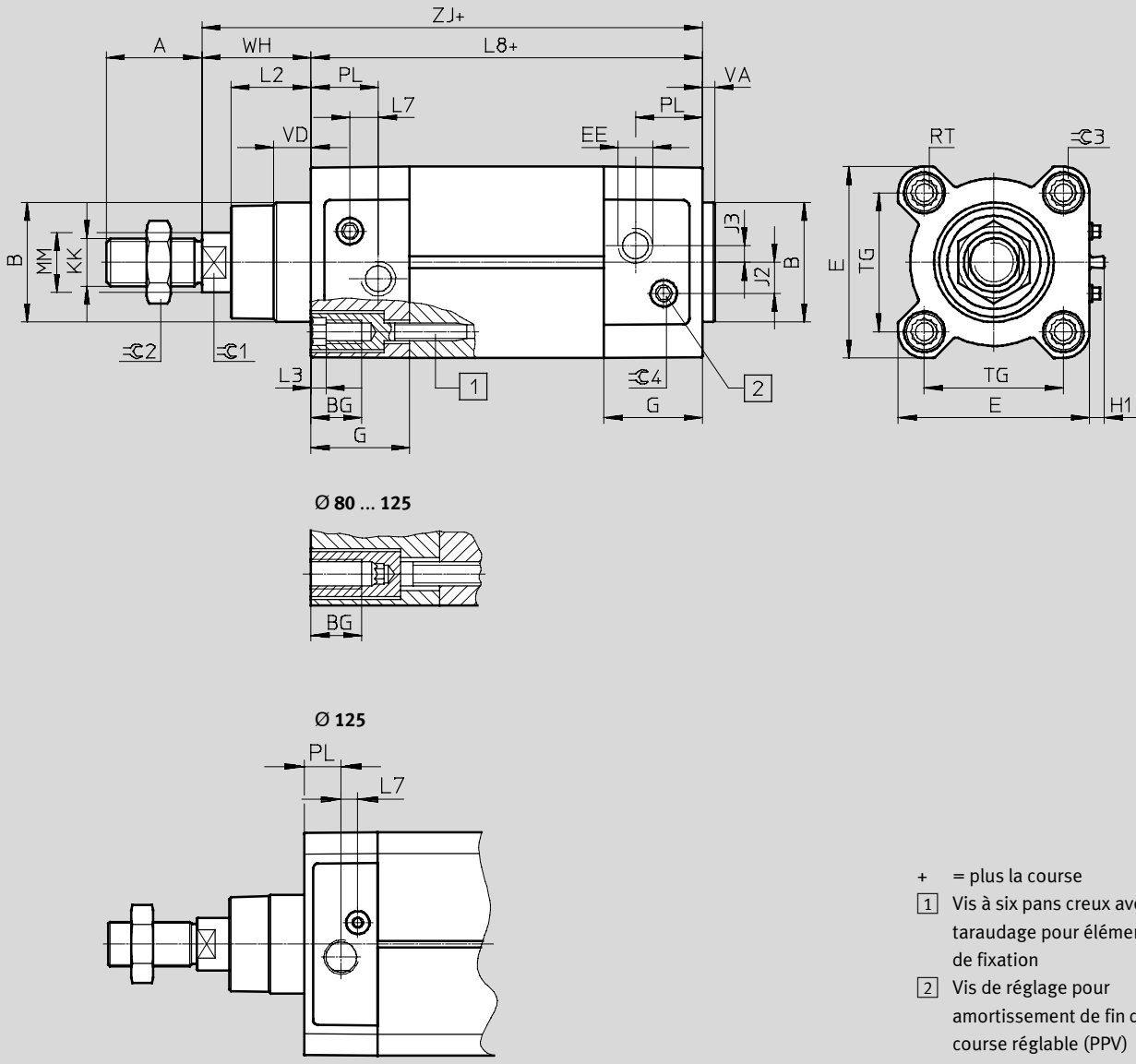

Vérins normalisés DSBF-C, ISO 15552, Clean Design

FESTO

Fiche de données techniques

Ø	A	B	BG	E	EE	G	H1	J2	J3
[mm]	-0,5	Ø d11	min.	+0,5		-0,2	±0,2	±0,1	±0,1
32	22	30	16	45	G1/8	28	5	5,7	5,3
40	24	35	16	54	G1/4	33	5	8	4
50	32	40	16	64	G1/4	33	5	10,4	5,5
63	32	45	16	75	G3/8	40,5	5	12,75	6,3
80	40	45	17	93	G3/8	43	5	12,5	8
100	40	55	17	110	G1/2	48	5	13,5	10
125	54	60	20	136	G1/2	44,7	5	13	8

Ø	KK	L2	L3	L7	L8	MM	PL	RT	TG
[mm]			max.		±0,4	Ø	±0,1		±0,3
32	M10x1,25	18 _{-0,2}	5	6,5	94	12	19,5	M6	32,5
40	M12x1,25	21,3 _{-0,2}	5	7,5	105	16	22,5	M6	38
50	M16x1,5	26,8 _{-0,2}	5	9,5	106	20	22,5	M8	46,5
63	M16x1,5	27 _{-0,2}	5	9	121	20	27,5	M8	56,5
80	M20x1,5	34,2 _{-0,2}	—	11	128	25	30	M10	72
100	M20x1,5	38 _{-0,2}	—	7,5	138	25	31,5	M10	89
125	M27x2	45,5 _{-0,3}	—	10	160	32	22,5	M12	110

Ø	VA	VD	WH	ZJ	≈C1	≈C2	≈C3	≈C4
[mm]		+0,5	+2,2	+1,8				
32	4 _{-0,2}	10	25	119,1	10	16	6	4
40	4 _{-0,2}	10,5	28,7	133,9	13	18	6	4
50	4 _{-0,2}	11,5	35,6	141,8	17	24	8	4
63	4 _{-0,2}	15	35,9	157,1	17	24	8	4
80	4 _{-0,2}	15,7	45,4	173,6	22	30	6	4
100	4 _{-0,2}	19,2	49,3	187,5	22	30	6	5
125	6 _{-0,3}	20,5	64,1	225	27	41	8	5

Nouveau
Ø de piston 125

Vérins normalisés DSBF-C, ISO 15552, Clean Design

FESTO

Fiche de données techniques

Dimensions – Variantes

Téléchargement des données CAO → www.festo.fr

T – Tige de piston traversante (type de tige)

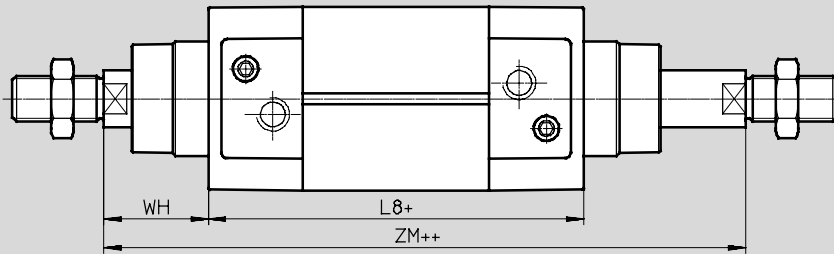

+ = plus la course
 ++ = plus 2 x la course

F – Tige de piston taraudée

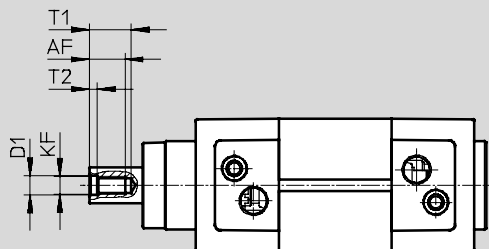

- Note
 En combinaison avec la variante T, le taraudage est effectué des deux côtés.

...E – Prolongement de tige de piston

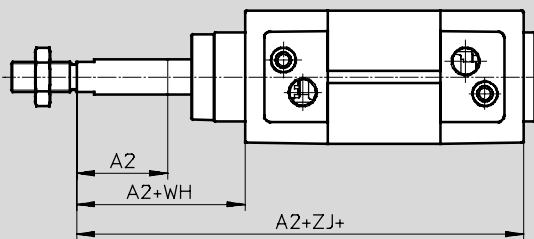

- Note
 En combinaison avec la variante T, la tige de piston est prolongée d'un côté.
 + = plus la course

...L – Prolongement de filetage de tige de piston

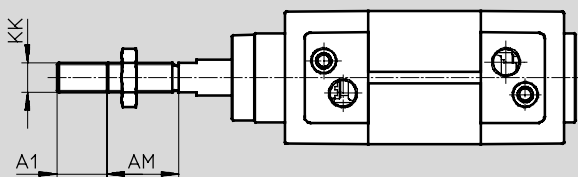

- Note
 En combinaison avec la variante T, le filetage de tige de piston est prolongé des deux côtés.

Vérins normalisés DSBF-C, ISO 15552, Clean Design

FESTO

Fiche de données techniques

Ø [mm]	A1 max.	A2 max.	AM −0,5	AF	D1	KF
32	35	500	22	12	6,4 ^{+0,2}	M6
40			24	12	8,4 ^{+0,2}	M8
50	70		32	16	10,5 ^{+0,2}	M10
63			32	16	10,5 ^{+0,2}	M10
80			40	20	13 ^{+0,1}	M12
100			40	20	13 ^{+0,1}	M12
125			54	32	17 ^{+0,1}	M16

Ø [mm]	KK	L8 ±0,4	T1	T2 +0,2	WH +2,2	ZJ +1,8	ZM +1
32	M10x1,25	94	16	2,6	26	119,1	146,1
40	M12x1,25	105	16	3,3	28,7	133,9	164,8
50	M16x1,5	106	21	4,7	35,6	141,8	179,8
63	M16x1,5	121	21	4,7	35,9	157,1	195,4
80	M20x1,5	128	26,5	6,1	45,4	173,6	221
100	M20x1,5	138	26,5	6,1	49,3	187,5	238,8
125	M27x2	160	40	8	65	225	290

Vérins normalisés DSBF-C, ISO 15552, Clean Design

Fiche de données techniques

Références					
Ø de piston [mm]	Course [mm]	PPS — Amortissement pneumatique auto-ajusté des deux côtés		PPV — Amortissement pneumatique réglable des deux côtés	
		A — Avec détection de position		A — Avec détection de position	
		N° pièce	Type	N° pièce	Type
Type de base					
32	25	1778834	DSBF-C-32-25-PPSA-N3-R	1773752	DSBF-C-32-25-PPVA-N3-R
	40	1778835	DSBF-C-32-40-PPSA-N3-R	1773753	DSBF-C-32-40-PPVA-N3-R
	50	1778836	DSBF-C-32-50-PPSA-N3-R	1773754	DSBF-C-32-50-PPVA-N3-R
	80	1778837	DSBF-C-32-80-PPSA-N3-R	1773755	DSBF-C-32-80-PPVA-N3-R
	100	1778838	DSBF-C-32-100-PPSA-N3-R	1773756	DSBF-C-32-100-PPVA-N3-R
	125	1778839	DSBF-C-32-125-PPSA-N3-R	1773757	DSBF-C-32-125-PPVA-N3-R
	160	1778840	DSBF-C-32-160-PPSA-N3-R	1773758	DSBF-C-32-160-PPVA-N3-R
	200	1778841	DSBF-C-32-200-PPSA-N3-R	1773759	DSBF-C-32-200-PPVA-N3-R
	250	1778842	DSBF-C-32-250-PPSA-N3-R	1773760	DSBF-C-32-250-PPVA-N3-R
	320	1778843	DSBF-C-32-320-PPSA-N3-R	1773761	DSBF-C-32-320-PPVA-N3-R
	400	1778844	DSBF-C-32-400-PPSA-N3-R	1773762	DSBF-C-32-400-PPVA-N3-R
	500	1778845	DSBF-C-32-500-PPSA-N3-R	1773763	DSBF-C-32-500-PPVA-N3-R
40	25	1779431	DSBF-C-40-25-PPSA-N3-R	1774259	DSBF-C-40-25-PPVA-N3-R
	40	1779432	DSBF-C-40-40-PPSA-N3-R	1774260	DSBF-C-40-40-PPVA-N3-R
	50	1779433	DSBF-C-40-50-PPSA-N3-R	1774261	DSBF-C-40-50-PPVA-N3-R
	80	1779434	DSBF-C-40-80-PPSA-N3-R	1774262	DSBF-C-40-80-PPVA-N3-R
	100	1779435	DSBF-C-40-100-PPSA-N3-R	1774263	DSBF-C-40-100-PPVA-N3-R
	125	1779436	DSBF-C-40-125-PPSA-N3-R	1774264	DSBF-C-40-125-PPVA-N3-R
	160	1779437	DSBF-C-40-160-PPSA-N3-R	1774265	DSBF-C-40-160-PPVA-N3-R
	200	1779438	DSBF-C-40-200-PPSA-N3-R	1774266	DSBF-C-40-200-PPVA-N3-R
	250	1779439	DSBF-C-40-250-PPSA-N3-R	1774267	DSBF-C-40-250-PPVA-N3-R
	320	1779440	DSBF-C-40-320-PPSA-N3-R	1774268	DSBF-C-40-320-PPVA-N3-R
	400	1779441	DSBF-C-40-400-PPSA-N3-R	1774269	DSBF-C-40-400-PPVA-N3-R
	500	1779442	DSBF-C-40-500-PPSA-N3-R	1774270	DSBF-C-40-500-PPVA-N3-R
50	25	1780283	DSBF-C-50-25-PPSA-N3-R	1775258	DSBF-C-50-25-PPVA-N3-R
	40	1780284	DSBF-C-50-40-PPSA-N3-R	1775259	DSBF-C-50-40-PPVA-N3-R
	50	1780285	DSBF-C-50-50-PPSA-N3-R	1775260	DSBF-C-50-50-PPVA-N3-R
	80	1780286	DSBF-C-50-80-PPSA-N3-R	1775261	DSBF-C-50-80-PPVA-N3-R
	100	1780287	DSBF-C-50-100-PPSA-N3-R	1775262	DSBF-C-50-100-PPVA-N3-R
	125	1780288	DSBF-C-50-125-PPSA-N3-R	1775263	DSBF-C-50-125-PPVA-N3-R
	160	1780289	DSBF-C-50-160-PPSA-N3-R	1775264	DSBF-C-50-160-PPVA-N3-R
	200	1780290	DSBF-C-50-200-PPSA-N3-R	1775265	DSBF-C-50-200-PPVA-N3-R
	250	1780291	DSBF-C-50-250-PPSA-N3-R	1775266	DSBF-C-50-250-PPVA-N3-R
	320	1780292	DSBF-C-50-320-PPSA-N3-R	1775267	DSBF-C-50-320-PPVA-N3-R
	400	1780293	DSBF-C-50-400-PPSA-N3-R	1775268	DSBF-C-50-400-PPVA-N3-R
	500	1780294	DSBF-C-50-500-PPSA-N3-R	1775269	DSBF-C-50-500-PPVA-N3-R
63	25	1780905	DSBF-C-63-25-PPSA-N3-R	1776043	DSBF-C-63-25-PPVA-N3-R
	40	1780906	DSBF-C-63-40-PPSA-N3-R	1776044	DSBF-C-63-40-PPVA-N3-R
	50	1780907	DSBF-C-63-50-PPSA-N3-R	1776045	DSBF-C-63-50-PPVA-N3-R
	80	1780908	DSBF-C-63-80-PPSA-N3-R	1776046	DSBF-C-63-80-PPVA-N3-R
	100	1780909	DSBF-C-63-100-PPSA-N3-R	1776047	DSBF-C-63-100-PPVA-N3-R
	125	1780910	DSBF-C-63-125-PPSA-N3-R	1776048	DSBF-C-63-125-PPVA-N3-R
	160	1780911	DSBF-C-63-160-PPSA-N3-R	1776049	DSBF-C-63-160-PPVA-N3-R
	200	1780912	DSBF-C-63-200-PPSA-N3-R	1776050	DSBF-C-63-200-PPVA-N3-R
	250	1780913	DSBF-C-63-250-PPSA-N3-R	1776051	DSBF-C-63-250-PPVA-N3-R
	320	1780914	DSBF-C-63-320-PPSA-N3-R	1776052	DSBF-C-63-320-PPVA-N3-R
	400	1780915	DSBF-C-63-400-PPSA-N3-R	1776053	DSBF-C-63-400-PPVA-N3-R
	500	1780916	DSBF-C-63-500-PPSA-N3-R	1776054	DSBF-C-63-500-PPVA-N3-R

Vérins normalisés DSBF-C, ISO 15552, Clean Design

FESTO

Fiche de données techniques

Références			
Ø de piston [mm]	Course [mm]	PPS — Amortissement pneumatique auto-ajusté des deux côtés	PPV — Amortissement pneumatique réglable des deux côtés
		A — Avec détection de position	A — Avec détection de position
		N° pièce Type	N° pièce Type
Type de base			
80	25	1781061 DSBF-C-80-25-PPSA-N3-R	1778429 DSBF-C-80-25-PPVA-N3-R
	40	1781062 DSBF-C-80-40-PPSA-N3-R	1778430 DSBF-C-80-40-PPVA-N3-R
	50	1781063 DSBF-C-80-50-PPSA-N3-R	1778431 DSBF-C-80-50-PPVA-N3-R
	80	1781064 DSBF-C-80-80-PPSA-N3-R	1778432 DSBF-C-80-80-PPVA-N3-R
	100	1781065 DSBF-C-80-100-PPSA-N3-R	1778433 DSBF-C-80-100-PPVA-N3-R
	125	1781066 DSBF-C-80-125-PPSA-N3-R	1778434 DSBF-C-80-125-PPVA-N3-R
	160	1781067 DSBF-C-80-160-PPSA-N3-R	1778435 DSBF-C-80-160-PPVA-N3-R
	200	1781068 DSBF-C-80-200-PPSA-N3-R	1778436 DSBF-C-80-200-PPVA-N3-R
	250	1781069 DSBF-C-80-250-PPSA-N3-R	1778437 DSBF-C-80-250-PPVA-N3-R
	320	1781070 DSBF-C-80-320-PPSA-N3-R	1778438 DSBF-C-80-320-PPVA-N3-R
	400	1781071 DSBF-C-80-400-PPSA-N3-R	1778439 DSBF-C-80-400-PPVA-N3-R
	500	1781072 DSBF-C-80-500-PPSA-N3-R	1778440 DSBF-C-80-500-PPVA-N3-R
100	25	1782823 DSBF-C-100-25-PPSA-N3-R	1782253 DSBF-C-100-25-PPVA-N3-R
	40	1782824 DSBF-C-100-40-PPSA-N3-R	1782254 DSBF-C-100-40-PPVA-N3-R
	50	1782825 DSBF-C-100-50-PPSA-N3-R	1782255 DSBF-C-100-50-PPVA-N3-R
	80	1782826 DSBF-C-100-80-PPSA-N3-R	1782256 DSBF-C-100-80-PPVA-N3-R
	100	1782827 DSBF-C-100-100-PPSA-N3-R	1782257 DSBF-C-100-100-PPVA-N3-R
	125	1782828 DSBF-C-100-125-PPSA-N3-R	1782258 DSBF-C-100-125-PPVA-N3-R
	160	1782829 DSBF-C-100-160-PPSA-N3-R	1782259 DSBF-C-100-160-PPVA-N3-R
	200	1782830 DSBF-C-100-200-PPSA-N3-R	1782260 DSBF-C-100-200-PPVA-N3-R
	250	1782831 DSBF-C-100-250-PPSA-N3-R	1782261 DSBF-C-100-250-PPVA-N3-R
	320	1782832 DSBF-C-100-320-PPSA-N3-R	1782262 DSBF-C-100-320-PPVA-N3-R
	400	1782833 DSBF-C-100-400-PPSA-N3-R	1782263 DSBF-C-100-400-PPVA-N3-R
	500	1782834 DSBF-C-100-500-PPSA-N3-R	1782264 DSBF-C-100-500-PPVA-N3-R
125	25	1792953 DSBF-C-125-25-PPSA-N3-R	1785012 DSBF-C-125-25-PPVA-N3-R
	40	1792954 DSBF-C-125-40-PPSA-N3-R	1785013 DSBF-C-125-40-PPVA-N3-R
	50	1792955 DSBF-C-125-50-PPSA-N3-R	1785014 DSBF-C-125-50-PPVA-N3-R
	80	1792956 DSBF-C-125-80-PPSA-N3-R	1785015 DSBF-C-125-80-PPVA-N3-R
	100	1792957 DSBF-C-125-100-PPSA-N3-R	1785016 DSBF-C-125-100-PPVA-N3-R
	125	1792958 DSBF-C-125-125-PPSA-N3-R	1785017 DSBF-C-125-125-PPVA-N3-R
	160	1792959 DSBF-C-125-160-PPSA-N3-R	1785018 DSBF-C-125-160-PPVA-N3-R
	200	1792960 DSBF-C-125-200-PPSA-N3-R	1785019 DSBF-C-125-200-PPVA-N3-R
	250	1792961 DSBF-C-125-250-PPSA-N3-R	1785020 DSBF-C-125-250-PPVA-N3-R
	320	1792962 DSBF-C-125-320-PPSA-N3-R	1785021 DSBF-C-125-320-PPVA-N3-R
	400	1792963 DSBF-C-125-400-PPSA-N3-R	1785022 DSBF-C-125-400-PPVA-N3-R
	500	1792964 DSBF-C-125-500-PPSA-N3-R	1785023 DSBF-C-125-500-PPVA-N3-R

 Note

Autres variantes dans les éléments modulaires → 21

 **Nouveau**
Ø de piston 125

Vérins normalisés DSBF-C, ISO 15552, Clean Design

FESTO

Fiche de données techniques

Références			
Ø de piston [mm]	Course [mm]	PPS —Amortissement pneumatique auto-ajusté des deux côtés	PPV —Amortissement pneumatique réglable des deux côtés
		A — Avec détection de position	A — Avec détection de position
		N° pièce Type	N° pièce Type
Course variable			
32	1 ... 2 800	1778516 DSBF-C-32-...-PPSA-N3-R	1772262 DSBF-C-32-...-PPVA-N3-R
40	1 ... 2 800	1779309 DSBF-C-40-...-PPSA-N3-R	1774182 DSBF-C-40-...-PPVA-N3-R
50	1 ... 2 800	1779742 DSBF-C-50-...-PPSA-N3-R	1774418 DSBF-C-50-...-PPVA-N3-R
63	1 ... 2 800	1780600 DSBF-C-63-...-PPSA-N3-R	1775324 DSBF-C-63-...-PPVA-N3-R
80	1 ... 2 800	1780945 DSBF-C-80-...-PPSA-N3-R	1778184 DSBF-C-80-...-PPVA-N3-R
100	1 ... 2 800	1781567 DSBF-C-100-...-PPSA-N3-R	1781598 DSBF-C-100-...-PPVA-N3-R
125	1 ... 2 800	1792703 DSBF-C-125-...-PPSA-N3-R	1784637 DSBF-C-125-...-PPVA-N3-R

 Note

Autres variantes dans les
éléments modulaires → 21

Vérins normalisés DSBF-C, ISO 1552, Clean Design



Accessoires

Fixation par pattes CRHNC

Matériau :
Acier inoxydable
Sans cuivre, ni PTFE, ni silicone

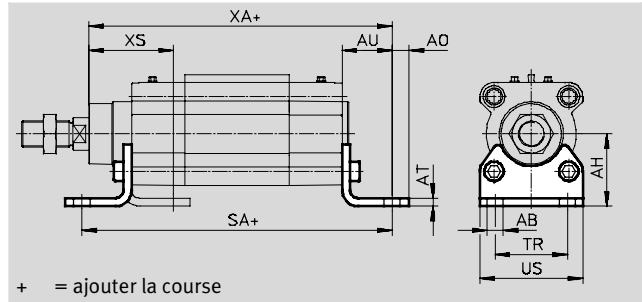

Dimensions et références														
pour \varnothing	AB	AH	AO	AT	AU	SA	TR	US	XA	XS	CRC ¹⁾	Poids	N° pièce	Type ²⁾
[mm]	\varnothing											[g]		
32	7	32	6,5	4	24	142	32	45	143,1	46	4	135	176937	CRHNC-32
40	10	36	9	4	28	161	36	54	161,9	52,7	4	180	176938	CRHNC-40
50	10	45	9,5	5	32	170	45	64	173,8	62,6	4	325	176939	CRHNC-50
63	10	50	12,5	5	32	185	50	75	189,1	62,9	4	405	176940	CRHNC-63
80	12	63	15	6	41	210	63	93	214,6	80,4	4	820	176941	CRHNC-80
100	14,5	71	17,5	6	41	220	75	110	228,5	84,3	4	1 000	176942	CRHNC-100
125	16,5	90	22	8	45	250	90	131	270	102	4	1 840	176943	CRHNC-125

- 1) Classe de résistance à la corrosion 4 selon la norme Festo 940 070
Pièces extrêmement soumises à la corrosion. Pièces au contact de fluides agressifs, dans l'industrie agroalimentaire ou chimique, par exemple. Ces applications sont à confirmer, le cas échéant, par des essais particuliers
- 2) Conforme à la directive ATEX

Fixation par flasque CRFNG

Matériau :
Acier inoxydable
Sans cuivre, ni PTFE, ni silicone

Incompatible avec le kit de soufflet DADB sur la culasse avant.

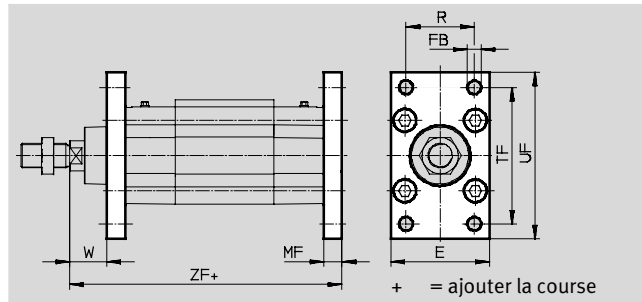
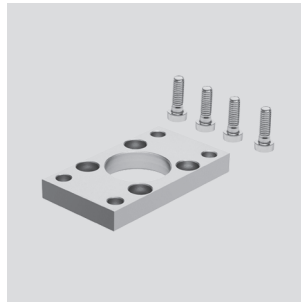

Dimensions et références													
pour \varnothing	E	FB	MF	R	TF	UF	W	ZF	CRC ¹⁾	Poids	N° pièce	Type ²⁾	
[mm]		\varnothing								[g]			
32	45	7	10	32	64	80	16	129,1	4	225	161846	CRFNG-32	
40	54	9	10	36	72	90	18,7	143,9	4	300	161847	CRFNG-40	
50	64	9	12	45	90	110	23,6	153,8	4	540	161848	CRFNG-50	
63	75	9	12	50	100	120	23,9	169,1	4	680	161849	CRFNG-63	
80	93	12	16	63	126	150	29,4	189,6	4	1 500	161850	CRFNG-80	
100	110	14	16	75	150	175	33,3	203,5	4	2 100	161851	CRFNG-100	
125	132	16	20	90	180	210	45	245	4	3 787	185363	CRFNG-125	

- 1) Classe de résistance à la corrosion 4 selon la norme Festo 940 070
Pièces extrêmement soumises à la corrosion. Pièces au contact de fluides agressifs, dans l'industrie agroalimentaire ou chimique, par exemple. Ces applications sont à confirmer, le cas échéant, par des essais particuliers
- 2) Conforme à la directive ATEX

Vérins normalisés DSBF-C, ISO 1552, Clean Design

FESTO

Accessoires

Tourillon CRZNG

Matériau :
Acier inoxydable
Sans cuivre, ni PTFE, ni silicone

Incompatible avec le kit de soufflet DADB sur la culasse avant.

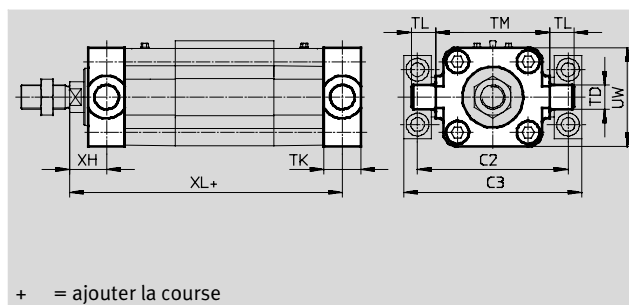

Dimensions et références													
pour \varnothing	C2	C3	TD \varnothing e9	TK	TL	TM	UW	XH	XL	CRC ¹⁾	Poids [g]	N° pièce	Type ²⁾
[mm]													
32	71	86	12	16	12	50	45	18	127,1	4	150	161852	CRZNG-32
40	87	105	16	20	16	63	54	18,7	143,9	4	285	161853	CRZNG-40
50	99	117	16	24	16	75	64	23,6	153,8	4	473	161854	CRZNG-50
63	116	136	20	24	20	90	75	23,9	169,1	4	687	161855	CRZNG-63
80	136	156	20	28	20	110	93	31,4	187,6	4	1 296	161856	CRZNG-80
100	164	189	25	38	25	132	110	30,3	206,5	4	2 254	161857	CRZNG-100
125	192	217	25	50	25	160	131	40	250	4	2 254	185362	CRZNG-125

- 1) Classe de résistance à la corrosion 4 selon la norme Festo 940 070
Pièces extrêmement soumises à la corrosion. Pièces au contact de fluides agressifs, dans l'industrie agroalimentaire ou chimique, par exemple. Ces applications sont à confirmer, le cas échéant, par des essais particuliers
- 2) Conforme à la directive ATEX

Paliers CRLNZG

Matériau :
Acier inoxydable
Sans cuivre, ni PTFE, ni silicone

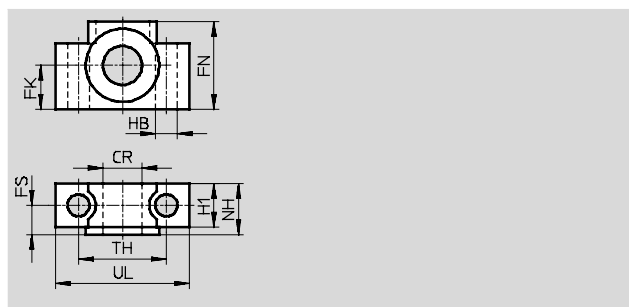
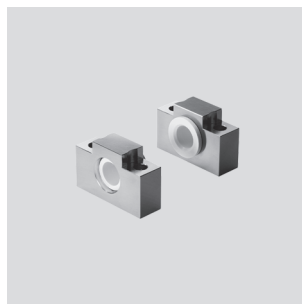

Dimensions et références													
pour \varnothing	CR \varnothing D11	FK \varnothing $\pm 0,1$	FN	FS	H1	HB \varnothing H13	NH	TH $\pm 0,2$	UL	CRC ¹⁾	Poids [g]	N° pièce	Type
[mm]													
32	12	15	30	10,5	15	6,6	18	32	46	4	205	161874	CRLNZG-32
40, 50	16	18	36	12	18	9	21	36	55	4	323	161875	CRLNZG-40/50
63, 80	20	20	40	13	20	11	23	42	65	4	435	161876	CRLNZG-63/80
100, 125	25	25	50	16	24,5	14	28,5	50	75	4	739	161877	CRLNZG-100/125

- 1) Classe de résistance à la corrosion 4 selon la norme Festo 940 070
Pièces extrêmement soumises à la corrosion. Pièces au contact de fluides agressifs, dans l'industrie agroalimentaire ou chimique, par exemple. Ces applications sont à confirmer, le cas échéant, par des essais particuliers

Vérins normalisés DSBF-C, ISO 1552, Clean Design



Accessoires

Flasque orientable SNCB-R3

Matériau :
Aluminium moulé sous pression
avec revêtement de protection
Sans cuivre ni PTFE

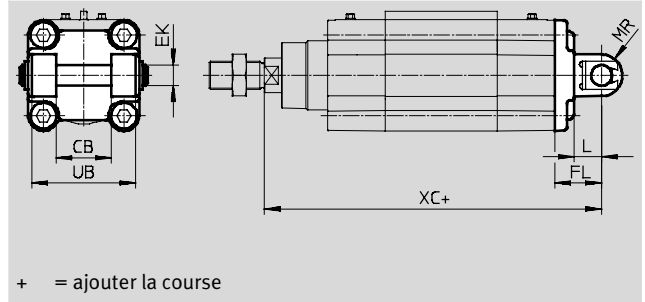

Dimensions et références											
pour Ø	CB	EK	FL	L	MR	UB	XC	CRC ¹⁾	Poids	N° pièce	Type
[mm]	H14	Ø e8	±0,2			h14			[g]		
32	26	10	22	13	8,5	45	141,1	3	100	176944	SNCB-32-R3
40	28	12	25	16	12	52	158,9	3	151	176945	SNCB-40-R3
50	32	12	27	16	12	60	168,8	3	228	176946	SNCB-50-R3
63	40	16	32	21	16	70	189,1	3	371	176947	SNCB-63-R3
80	50	16	36	22	16	90	209,6	3	632	176948	SNCB-80-R3
100	60	20	41	27	20	110	228,5	3	986	176949	SNCB-100-R3
125	70	25	50	30	25	130	275	3	1 776	176950	SNCB-125-R3

1) Classe de résistance à la corrosion 3 selon la norme Festo 940 070

Pièces fortement soumises à la corrosion. Pièces externes visibles dont la surface répond essentiellement à des critères fonctionnels, en contact direct avec une atmosphère industrielle courante ou avec des fluides tels que des solvants et des produits de nettoyage

Références — Eléments de fixation			
Désignation	pour Ø	N° pièce	Type
Chape de pied CRLNG			
	32	161840	CRLNG-32
	40	161841	CRLNG-40
	50	161842	CRLNG-50
	63	161843	CRLNG-63
	80	161844	CRLNG-80
	100	161845	CRLNG-100
	125	176951	CRLNG-125

Références — Eléments de tige de piston résistant à la corrosion et aux acides				Fiches de données techniques → Internet : équipement de tige de piston			
	pour Ø	N° pièce	Type		pour Ø	N° pièce	Type
Chape à rotule CRS GS				Chape de tige CRS G ¹⁾			
	32	195582	CRSGS-M10x1,25		32	13569	CRSG-M10x1,25
	40	195583	CRSGS-M12x1,25		40	13570	CRSG-M12x1,25
	50, 63	195584	CRSGS-M16x1,5		50, 63	13571	CRSG-M16x1,5
	80, 100	195585	CRSGS-M20x1,5		80, 100	13572	CRSG-M20x1,5
	125	195586	CRSGS-M27x2		125	185361	CRSG-M27x2
Accouplement articulé CRFK							
	32	2305778	CRFK-M10x1,25				
	40	2305779	CRFK-M12x1,25				
	50, 63	2490673	CRFK-M16x1,5				
	80, 100	2545677	CRFK-M20x1,5				

1) Conforme à la directive ATEX

Vérins normalisés DSBF-C, ISO 15552, Clean Design

FESTO

Accessoires

Kit de soufflet DADB



Caractéristiques techniques générales							
Type DADB-V6-		32	40	50	63	80	100
Course max. du vérin ¹⁾	[mm]	10 ... 500	10 ... 500	10 ... 500	10 ... 500	10 ... 500	10 ... 500
Type de fixation		Avec vis sans tête					
Position de montage		Indifférente					
Résistance aux fluides		Poussière, copeaux, huile, graisse, essence (→ Internet : résistance aux fluides)					
Température ambiante ²⁾	[°C]	-10 ... +80					
Degré de protection		IP54					
Résistance à la corrosion CRC ³⁾		3					

- 1) Avec le kit de soufflet DADB
- 2) Respecter la plage d'utilisation du capteur de proximité et du vérin
- 3) Classe de résistance à la corrosion 3 selon la norme Festo 940 070
Pièces fortement soumises à la corrosion. Pièces externes visibles dont la surface répond essentiellement à des critères fonctionnels, en contact direct avec une atmosphère industrielle courante ou avec des fluides tels que des solvants et des produits de nettoyage

Matériaux

Coupe fonctionnelle

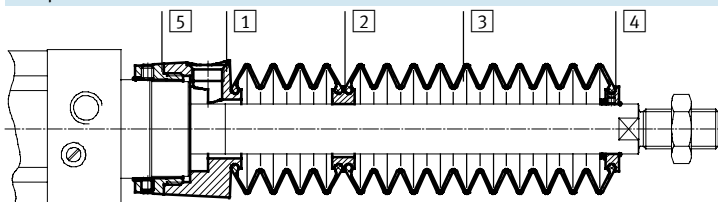

Soufflet		
1	Raccordement	Polyamide
2	Pièce intermédiaire	Polyamide
3	Soufflet	Caoutchouc nitrile
4	Embout	Polyamide
5	Pièce filetée	Polyamide
—	Joint torique	Caoutchouc nitrile
Note relative aux matériaux		Sans cuivre ni PTFE
		Conforme RoHS

Poids [g]							
Type DADB-V6-		32	40	50	63	80	100
Course [mm]							
10 ... 50		29	42	71	69	99	124
51 ... 125		41	56	91	89	127	152
126 ... 175		52	68	105	103	140	165
176 ... 250		66	85	129	127	193	218
251 ... 300		79	100	147	145	231	255
301 ... 350		92	115	166	164	268	293
351 ... 375		92	115	167	165	259	284
376 ... 425		104	129	185	183	296	321
426 ... 475		117	144	204	202	334	359
476 ... 500		117	144	205	203	324	349

Vérins normalisés DSBF-C, ISO 1552, Clean Design

FESTO

Accessoires

Vitesse de déplacement v en fonction de la longueur du tuyau l

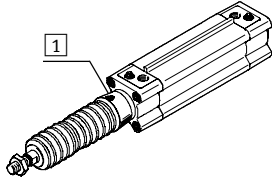

Le kit de soufflet est un système hermétique. Pour éviter l'aspiration de substances parasites, l'air d'alimentation et d'échappement du kit est collecté via un orifice de

compensation de pression dans l'élément de liaison (1). La pression créée par le mouvement de translation dans le kit de soufflet est définie par la vitesse de déplacement et la

longueur du tuyau. Le diagramme permet de lire la longueur de tuyau recommandée en fonction de la vitesse de déplacement de l'actionneur.

avance

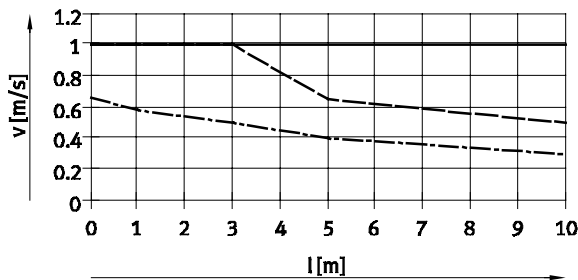

recul

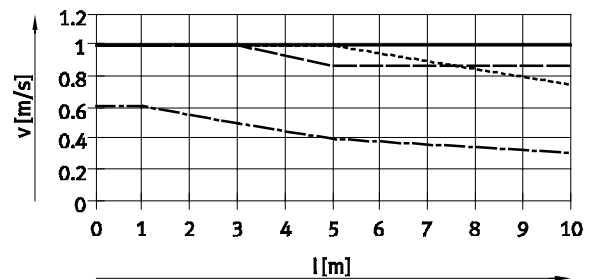

— Ø 32/50/63 - - - - - Ø 80/100
 - - - - - Ø 40

— Ø 32 - - - - - Ø 50/63
 - - - - - Ø 40 - - - - - Ø 80/100

Note
 Pour l'orifice de compensation de pression, utilisez les raccords enfichables ci-contre. Vous pouvez également utiliser un silencieux. Cela réduit légèrement la vitesse de déplacement.

Section de tuyau et raccord enfichable pour un orifice de compensation de pression		
Ø [mm]	Ø extérieur de tuyau [mm]	Raccord enfichable N° pièce Type
32, 40	8	186109 QS-G $\frac{1}{8}$ -8-I
		578376 NPQH-DK-G18-Q8-P10
		578362 NPQH-D-G18-S8-P10
50, 63, 80, 100	12	186350 QS-G $\frac{1}{4}$ -12
		578344 NPQH-D-G14-Q12-P10
		578366 NPQH-D-G14-S12-P10

Vérins normalisés DSBF-C, ISO 15552, Clean Design

Accessoires

Dimensions

Téléchargement des données CAO → www.festo.fr

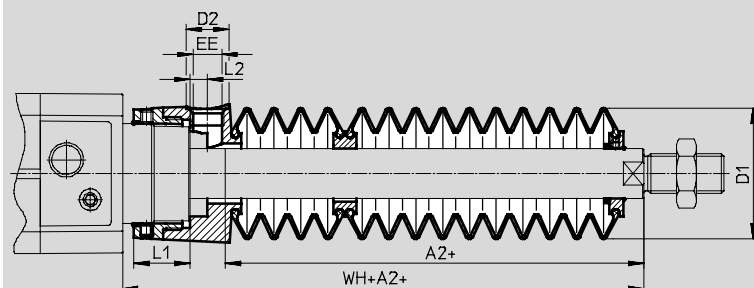

+ = ajouter la course

Ø Course [mm]	32							40						
	A2 ¹⁾	D1 max.	D2	EE	L1	L2	WH+A2	A2 ¹⁾	D1 max.	D2	EE	L1	L2	WH+A2
10 ... 50	29	38	14	G $\frac{1}{8}$	12,9	5,4	55	28	46	14	G $\frac{1}{8}$	16,3	5,4	56,7
51 ... 125	47						73	43						71,7
126 ... 175	61						87	56						84,7
176 ... 250	80						106	72						100,7
251 ... 300	96						122	86						114,7
301 ... 350	112						138	100						128,7
351 ... 375	114						140	101						129,7
376 ... 425	130						156	115						143,7
426 ... 475	145						171	130						158,7
476 ... 500	147						173	131						159,7

Ø Course [mm]	50							63						
	A2 ¹⁾	D1 max.	D2	EE	L1	L2	WH+A2	A2 ¹⁾	D1 max.	D2	EE	L1	L2	WH+A2
10 ... 50	28	57	17	G $\frac{1}{4}$	22,35	7	63,6	28	57	17	G $\frac{1}{4}$	22,4	7	63,9
51 ... 125	46						81,6	46						81,9
126 ... 175	56						91,6	56						91,9
176 ... 250	73						108,6	73						108,9
251 ... 300	86						121,6	86						121,9
301 ... 350	97						132,6	97						132,9
351 ... 375	105						140,6	105						140,9
376 ... 425	116						151,6	116						151,9
426 ... 475	126						161,6	126						161,9
476 ... 500	134						169,6	134						169,9

Ø Course [mm]	80							100						
	A2 ¹⁾	D1 max.	D2	EE	L1	L2	WH+A2	A2 ¹⁾	D1 max.	D2	EE	L1	L2	WH+A2
10 ... 50	25	93	17	G $\frac{1}{4}$	28	4	70,4	25	93	17	G $\frac{1}{4}$	28	4	74,3
51 ... 125	37						82,4	37						86,3
126 ... 175	49						94,4	49						98,3
176 ... 250	62						107,4	62						111,3
251 ... 300	74						119,4	74						123,3
301 ... 350	86						131,4	86						135,3
351 ... 375	87						132,4	87						136,3
376 ... 425	98						143,4	98						147,3
426 ... 475	110						155,4	110						159,3
476 ... 500	111						156,4	111						160,3

1) La cote correspond à la valeur E (tige de piston prolongée) du vérin

Vérins normalisés DSBF-C, ISO 15552, Clean Design

FESTO

Accessoires

Références — Kit de soufflet

Une tige de piston prolongée (code de commande ...E) → 21 est indispensable pour l'utilisation d'un kit de soufflet.

Le tableau suivant indique la cote requise pour le code E, en fonction du diamètre de piston et de la course du vérin, ainsi que le kit de soufflet correspondant :

Exemple de commande :

Vérin normalisé choisi :

DSBF-C-32-320-PPV-A-N3-...E-R

Cote pour le code E correspondant (voir tableau) : 112 mm

Désignation complète du type de vérin normalisé :

DSBF-C-32-320-PPV-A-N3-112E-R

Kit de soufflet associé :

DADB-V6-32-S301-350

Informations sur le vérin			Kit de soufflet		Informations sur le vérin			Kit de soufflet	
∅	Course	Cote pour E	N° pièce	Type	∅	Course	Cote pour E	N° pièce	Type
[mm]	[mm]	[mm]			[mm]	[mm]	[mm]		
32	10 ... 50	29	553271	DADB-V6-32-S10-50	40	10 ... 50	28	553291	DADB-V6-40-S10-50
	51 ... 125	47	553273	DADB-V6-32-S51-125		51 ... 125	43	553293	DADB-V6-40-S51-125
	126 ... 175	61	553275	DADB-V6-32-S126-175		126 ... 175	56	553295	DADB-V6-40-S126-175
	176 ... 250	80	553277	DADB-V6-32-S176-250		176 ... 250	72	553297	DADB-V6-40-S176-250
	251 ... 300	96	553279	DADB-V6-32-S251-300		251 ... 300	86	553299	DADB-V6-40-S251-300
	301 ... 350	112	553281	DADB-V6-32-S301-350		301 ... 350	100	553301	DADB-V6-40-S301-350
	351 ... 375	114	553283	DADB-V6-32-S351-375		351 ... 375	101	553303	DADB-V6-40-S351-375
	376 ... 425	130	553285	DADB-V6-32-S376-425		376 ... 425	115	553305	DADB-V6-40-S376-425
	426 ... 475	145	553287	DADB-V6-32-S426-475		426 ... 475	130	553307	DADB-V6-40-S426-475
	476 ... 500	147	553289	DADB-V6-32-S476-500		476 ... 500	131	553309	DADB-V6-40-S476-500
50	10 ... 50	28	553311	DADB-V6-50-S10-50	63	10 ... 50	28	553331	DADB-V6-63-S10-50
	51 ... 125	46	553313	DADB-V6-50-S51-125		51 ... 125	46	553333	DADB-V6-63-S51-125
	126 ... 175	56	553315	DADB-V6-50-S126-175		126 ... 175	56	553335	DADB-V6-63-S126-175
	176 ... 250	73	553317	DADB-V6-50-S176-250		176 ... 250	73	553337	DADB-V6-63-S176-250
	251 ... 300	86	553319	DADB-V6-50-S251-300		251 ... 300	86	553339	DADB-V6-63-S251-300
	301 ... 350	97	553321	DADB-V6-50-S301-350		301 ... 350	97	553341	DADB-V6-63-S301-350
	351 ... 375	105	553323	DADB-V6-50-S351-375		351 ... 375	105	553343	DADB-V6-63-S351-375
	376 ... 425	116	553325	DADB-V6-50-S376-425		376 ... 425	116	553345	DADB-V6-63-S376-425
	426 ... 475	126	553327	DADB-V6-50-S426-475		426 ... 475	126	553347	DADB-V6-63-S426-475
	476 ... 500	134	553329	DADB-V6-50-S476-500		476 ... 500	134	553349	DADB-V6-63-S476-500
80	10 ... 50	25	553351	DADB-V6-80-S10-50	100	10 ... 50	25	553371	DADB-V6-100-S10-50
	51 ... 125	37	553353	DADB-V6-80-S51-125		51 ... 125	37	553373	DADB-V6-100-S51-125
	126 ... 175	49	553355	DADB-V6-80-S126-175		126 ... 175	49	553375	DADB-V6-100-S126-175
	176 ... 250	62	553357	DADB-V6-80-S176-250		176 ... 250	62	553377	DADB-V6-100-S176-250
	251 ... 300	74	553359	DADB-V6-80-S251-300		251 ... 300	74	553379	DADB-V6-100-S251-300
	301 ... 350	86	553361	DADB-V6-80-S301-350		301 ... 350	86	553381	DADB-V6-100-S301-350
	351 ... 375	87	553363	DADB-V6-80-S351-375		351 ... 375	87	553383	DADB-V6-100-S351-375
	376 ... 425	98	553365	DADB-V6-80-S376-425		376 ... 425	98	553385	DADB-V6-100-S376-425
	426 ... 475	110	553367	DADB-V6-80-S426-475		426 ... 475	110	553387	DADB-V6-100-S426-475
	476 ... 500	111	553369	DADB-V6-80-S476-500		476 ... 500	111	553389	DADB-V6-100-S476-500

Vérins normalisés DSBF-C, ISO 15552, Clean Design

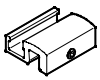

FESTO

Accessoires

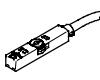
Références — Kit de fixation		
	Description	N° pièce Type
	Pour la fixation du capteur de proximité CRSMT-8M sur le rail de fixation	1806790 SMB-8-C

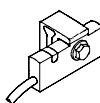
Références — Capteur de proximité pour rainure en T, magnétorésistif				Fiches de données techniques → Internet : smt	
	Type de fixation	Sortie de commande	Connexion électrique	Longueur de câble [m]	N° pièce Type
Contact à fermeture					
	pose par le haut dans la rainure, noyé dans le capteur de fixation	PNP	Câble, 3 fils	5,0	574380 CRSMT-8M-PS-24V-K-5,0-OE
			Câble, 3 fils	10,0	574381 CRSMT-8M-PS-24V-K-10,0-OE
			Connecteur mâle M8x1, 3 pôles	0,3	574383 CRSMT-8M-PS-24V-K-0,3-M8D
			Connecteur mâle M12x1, 3 pôles	0,3	574382 CRSMT-8M-PS-24V-K-0,3-M12





Références — Capteurs de proximité pour rainure en T, magnétorésistifs				Fiches de données techniques → Internet : smt	
	Type de fixation	Sortie de commande	Connexion électrique	Longueur de câble [m]	N° pièce Type
Contact à fermeture					
	A monter sur le rail de fixation	PNP	Câble, 3 fils	5,0	571339 SMT-C1-PS-24V-K-5,0-OE
			Connecteur mâle M8x1, 3 pôles	0,3	571342 SMT-C1-PS-24V-K-0,3-M8D
			Connecteur mâle M12x1, 3 pôles	0,3	571341 SMT-C1-PS-24V-K-0,3-M12

Références — Câbles de liaison			Fiches de données techniques → Internet : nebu	
	Connexion électrique à gauche	Connexion électrique à droite	Longueur de câble [m]	N° pièce Type
	Connecteur femelle droit, M8x1, 3 pôles	Câble, extrémité ouverte, 3 fils	2,5	541333 NEBU-M8G3-K-2.5-LE3
			5	541334 NEBU-M8G3-K-5-LE3
	Connecteur femelle droit, M12x1, 5 pôles	Câble, extrémité ouverte, 3 fils	2,5	541363 NEBU-M12G5-K-2.5-LE3
			5	541364 NEBU-M12G5-K-5-LE3
			2,5	541338 NEBU-M8W3-K-2.5-LE3
			5	541341 NEBU-M8W3-K-5-LE3
	Connecteur femelle coudé M8x1, 3 pôles	Câble, extrémité ouverte, 3 fils	2,5	541367 NEBU-M12W5-K-2.5-LE3
			5	541370 NEBU-M12W5-K-5-LE3

Vérins normalisés DSBF-C, ISO 1552, Clean Design

FESTO

Accessoires

Références — Raccords enfichables				Fiches de données techniques → Internet : quick star						
	Raccordement		Matériau	Poids [g]	N° pièce	Type	PE ¹⁾			
	Filetage	∅ extérieur de tuyau								
Avec six-pans extérieur										
	G ¹ / ₈	4	Laiton nickelé avec joint	6,1	578338	NPQH-D-G18-Q4-P10	10			
		6		9	578339	NPQH-D-G18-Q6-P10				
		8		11,4	578340	NPQH-D-G18-Q8-P10				
	G ¹ / ₄	6		12,7	578341	NPQH-D-G14-Q6-P10				
		8		13,6	578342	NPQH-D-G14-Q8-P10				
		10		17,4	578343	NPQH-D-G14-Q10-P10				
	G ³ / ₈	8		20,1	578345	NPQH-D-G38-Q8-P10				
		10		22,6	578346	NPQH-D-G38-Q10-P10				
	G ¹ / ₂	10		34,5	578349	NPQH-D-G12-Q10		1		
		12		36,1	578350	NPQH-D-G12-Q12				
		R ¹ / ₈		6	Acier inoxydable avec joint PTFE	9,9		162862	CRQS- ¹ / ₈ -6	1
				8		12		162863	CRQS- ¹ / ₈ -8	
R ¹ / ₄		8	18	162864		CRQS- ¹ / ₄ -8				
		10	22	162865		CRQS- ¹ / ₄ -10				
R ³ / ₈		10	29	162866		CRQS- ³ / ₈ -10				
		12	37	162867		CRQS- ³ / ₈ -12				
R ¹ / ₂		12	55	162868		CRQS- ¹ / ₂ -12				
		16	59	162869		CRQS- ¹ / ₂ -16				
Avec six-pans intérieur										
		G ¹ / ₈	4	Laiton nickelé avec joint		—	578374	NPQH-DK-G18-Q4-P10	10	
			6			—	578375	NPQH-DK-G18-Q6-P10		
			8			—	578376	NPQH-DK-G18-Q8-P10		
	G ¹ / ₄	8	—		578377	NPQH-DK-G14-Q8-P10				
		10	—		578378	NPQH-DK-G14-Q10-P10				
	G ³ / ₈	12	—		578379	NPQH-DK-G38-Q12-P10				
		Avec six-pans extérieur								
	G ¹ / ₈	4	Laiton nickelé avec joint	15,7	578280	NPQH-L-G18-Q4-P10	10			
		6		18,5	578281	NPQH-L-G18-Q6-P10				
		8		22	578282	NPQH-L-G18-Q8-P10				
	G ¹ / ₄	6		21,8	578283	NPQH-L-G14-Q6-P10				
		8		25,3	578284	NPQH-L-G14-Q8-P10				
		10		34	578285	NPQH-L-G14-Q10-P10				
	G ³ / ₈	8		37,7	578287	NPQH-L-G38-Q8-P10				
		10		39,2	578288	NPQH-L-G38-Q10-P10				
	G ¹ / ₂	10		43,2	578291	NPQH-L-G12-Q10		1		
		12		65,1	578292	NPQH-L-G12-Q12				
		R ¹ / ₈		6	Acier inoxydable avec joint PTFE	19		162872	CRQSL- ¹ / ₈ -6	1
				8		26		162873	CRQSL- ¹ / ₈ -8	
R ¹ / ₄		8	30	162874		CRQSL- ¹ / ₄ -8				
		10	42	162875		CRQSL- ¹ / ₄ -10				
R ³ / ₈		10	49	162876		CRQSL- ³ / ₈ -10				
		12	65	162877		CRQSL- ³ / ₈ -12				
R ¹ / ₂		12	85	162878		CRQSL- ¹ / ₂ -12				
		16	99	162879		CRQSL- ¹ / ₂ -16				

1) Quantité par paquet

Vérins normalisés DSBF-C, ISO 15552, Clean Design

FESTO

Accessoires

Références — Tuyaux plastiques, à diamètre extérieur calibré		Fiches de données techniques → Internet : Tuyau
		Type
	Excellente résistance aux produits chimiques et à l'hydrolyse	PLN
	Tuyau pneumatique résistant à la chaleur et aux produits chimiques	PFAN
	Agréé pour l'agroalimentaire et résistant à l'hydrolyse	PUN-H

Références — Limiteurs de débit unidirectionnels				Fiches de données techniques → Internet : crgla		
	Raccordement		Matériau	Poids [g]	N° pièce	Type
	Filetage	Pour raccord enfichable				
	G ¹ / ₈	CRQS/CRQSL/CRQST, Quick Star	Acier inoxydable spécial à polissage électrique	44	161404	CRGRLA-1/8-B
	G ¹ / ₄			83	161405	CRGRLA-1/4-B
	G ³ / ₈			150	161406	CRGRLA-3/8-B
	G ¹ / ₂			315	161407	CRGRLA-1/2-B

Références — Vis de fermeture, anticorrosion							
	pour Ø	Matériau	CRC ¹⁾	Poids [g]	N° pièce	Type ³⁾	PE ²⁾
	32, 40	Acier fortement allié	3	7	1355016	DAMD-PS-M6-12-R1	4
	50, 63			14	650121	DAMD-PS-M8-16-R1	
	80, 100			23	1355026	DAMD-PS-M10-16-R1	

- 1) Classe de résistance à la corrosion 3 selon la norme Festo 940 070
Pièces fortement soumises à la corrosion. Pièces externes visibles dont la surface répond essentiellement à des critères fonctionnels, en contact direct avec une atmosphère industrielle courante ou avec des fluides tels que des solvants et des produits de nettoyage
- 2) Quantité par paquet
- 3) Conforme à la directive ATEX