

## Vérin normalisé DNC, ISO 15552

**FESTO**

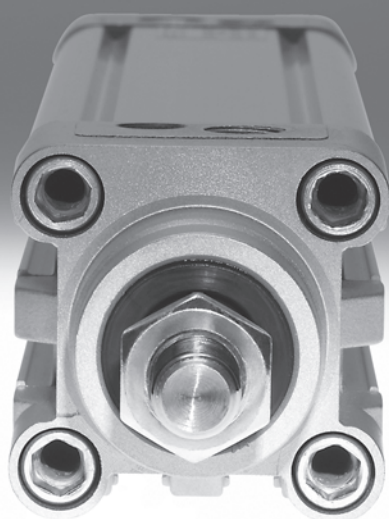

## Vérin normalisé DNC, ISO 15552

Caractéristiques

**FESTO**

### En bref



DIN



- Vérins normalisés selon ISO 15552 (anciennes normes ISO 6431, DIN ISO 6431, VDMA 24 562, NF E 49 003.1 et UNI 10290)
- Un design moderne et une conception mûrement réfléchie ont réduit l'encombrement de 11 % par rapport aux vérins normalisés classiques. Il est ainsi possible de réaliser des systèmes nettement plus compacts.
- Les nombreux accessoires apportent une solution à presque toutes les situations de montage.
- L'offre la plus étendue du marché permet de trouver un vérin DNC adapté à chaque application.

### Vérin avec unités de blocage

DNC-KP



- Maintien ou serrage de la tige de piston dans n'importe quelle position
- Arrêt de longue durée, même en cas d'alternance de charges, de fluctuations de la pression de service ou de fuites

DNCKE



- Utilisation dans des machines garantissant la sécurité selon les normes EN 954-1, EN 1050, EN 292 et EN 983
- Exempt de défaut
- Blocage de la tige de piston dans n'importe quelle position

### Vérin avec verrouillage de fin de course

DNC-...-EL



- Verrouillage mécanique lorsque la fin de course est atteinte
- Alimentation du vérin exigée pour le déblocage automatique du verrouillage
- Verrouillage mécanique de fin de course sur une ou deux fins de course

### Combinaison vérin-distributeur

DNC-V1 ... V6

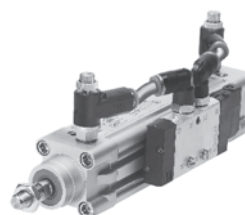

- Combinaison vérin-distributeur montée et câblée, prête à l'emploi
- Convient particulièrement pour une utilisation décentralisée dans de grosses installations

### Vérin tandem

DNCT



- Juxtaposition de 2 vérins ayant le même  $\varnothing$  de piston et la même course
- Force de poussée et de rappel deux fois supérieure à celle d'un vérin traditionnel

### Durée de vie plus longue grâce au kit de soufflet DADB

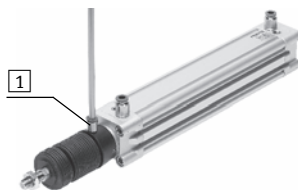

Le kit de soufflet est un système exempt de fuites. Pour empêcher l'aspiration de substances parasites, l'air d'alimentation et d'échappement du kit est collecté via un orifice de ventilation dans l'élément de connexion **1**.  
Le kit protège la tige de piston,

















le joint et les paliers de diverses substances, par exemple :

- Poussière
- Copeaux
- Huile
- Graisse
- Essence

# Vérin normalisé DNC, ISO 15552

FESTO

Caractéristiques

Variantes du système modulaire du produit		
Symbole	Caractéristiques	Description
	S2 Tige de piston traversante	Pour un travail des deux côtés, les mêmes forces au niveau des courses aller et retour, la fixation de butées externes
	S6 Joints thermorésistants	Thermorésistant jusqu'à 120 °C
	S10 Vitesse constante sur toute la course du vérin	Convient pour des déplacements lents à vitesse constante, sans broutage le long de la course du vérin. Le joint contient de la graisse de silicone (non exempt de lubrifiant sans silicone).
	S11 Faible friction	Des joints spéciaux réduisent considérablement les frottements dans le système, d'où une pression de réponse nettement réduite Le joint contient de la graisse de silicone (non exempt de lubrifiant sans silicone)
	S20 Tige de piston traversante, creuse	Pour le passage du vide, des petites pièces, des supports, etc.
	K2 Filetage de tige de piston prolongé	–
	K3 Taraudage de tige de piston	–
	K5 Filetage spécial de la tige de piston	Filetage métrique selon ISO
	K7 Tige de piston avec tête hexagonale	Méplat spécial
	K8 Tige de piston prolongée	–
	K10 Tige de piston en aluminium anodisé	Convient pour des soudures : – Adhésion minimale de projections de soudure – Masse déplacée réduite – Surface plus dure par rapport à l'acier – Longue durée de vie
	KP Avec unité de blocage	Unité de blocage intégrée sur la tige de piston
	EL avec verrouillage de fin de course	Verrouillage de fin de course mécanique de protection. En cas de baisse de pression, le vérin est protégé en fin de course contre les chutes brutales.
	Q Tige de piston carrée	Anti-rotation
	R3 Protection anti-corrosion renforcée	Toutes les surfaces extérieures du vérin sont conformes à la classe anticorrosion 3 selon la norme Festo 940 070. La tige de piston est en acier inoxydable résistant à la corrosion et aux acides.
	R8 Protection contre la poussière avec racleur	Le vérin est équipé d'une tige de piston chromée dure et d'un racleur dur qui le protège contre les substances sèches et poussiéreuses
	TT Basses températures	Thermorésistant jusqu'à -40 °C

Outils logiciels  
 → [www.festo.fr](http://www.festo.fr)  
 Configuration pour systèmes modulaires Festo  
 → [www.festo.fr](http://www.festo.fr)

# Vérin normalisé DNC, ISO 15552

Fourniture

FESTO

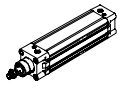
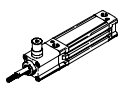
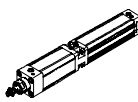
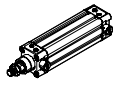
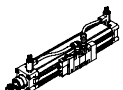
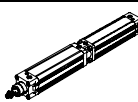
Fonction	Version	Type	Ø de piston	Course	Détection de position	Sécurité anti-rotation	Tige de piston traversante / creuse	Filetage de tige de piston prolongé	Taraudage sur la tige de piston	Filetage spécial sur la tige de piston	
			[mm]	[mm]							A
Double effet	<b>Type de base</b>										
		DNC	32, 40, 50, 63, 80, 100, 125	25, 40, 50, 80, 100, 125, 160, 200, 250, 320, 400, 500	10 ... 2 000	■	■	■	■	■	■
	<b>Plan de pose normalisé, avec unité de blocage</b>										
		DNC-KP	32, 40, 50, 63, 80, 100, 125	–	10 ... 2 000	■	■	■ S2	■	■	■
		DNC-KE	40, 63, 100	–	10 ... 2 000	■	–	–	–	–	–
	<b>Plan de pose normalisé, avec verrouillage de fin de course</b>										
		DNC-...-EL	32, 40, 50, 63, 80, 100	–	10 ... 2 000	■	–	■ S2	■	■	■
	<b>Plan de pose normalisé, combinaison vérin-distributeur</b>										
		DNC-V1 ... V6	32, 40, 50, 63, 80, 100	–	100 ... 2 000	■	■	■	■	■	■
	<b>Plan de pose normalisé, vérin tandem</b>										
	DNCT	32, 40, 50	–	2 ... 500	■	–	–	–	–	–	
		63, 80, 100, 125		3 ... 500							

# Vérin normalisé DNC, ISO 15552

Fourniture

**FESTO**

Type	Méplat spécial	Tige de piston prolongée	Tige de piston aluminium anodisé	Joints résistants à une température de 120 °C max.	Vitesse lente (avance constante)	Faible friction	Protection anticorrosion renforcée	Protection contre les poussières	Basses températures	Combinaison vérin-distributeur	→ Page/Internet
	K7	K8	K10	S6	S10	S11	R3	R8	TT	V1 ... V6	
<b>Type de base</b>											
DNC	■	■	■	■	■	■	■	■	■	-	9
<b>Plan de pose normalisé, avec unité de blocage</b>											
DNC-KP	■	■	-	-	-	-	-	-	-	■	23
DNCKE	-	-	-	-	-	-	-	-	-	-	2
<b>Plan de pose normalisé, avec verrouillage de fin de course</b>											
DNC-...-EL	-	■	-	-	-	-	-	-	-	-	31
<b>Plan de pose normalisé, combinaison vérin-distributeur</b>											
DNC-V1 ... V6	■	■	■	-	■	■	-	■	-	■	38
<b>Plan de pose normalisé, vérin tandem</b>											
DNCT	-	-	-	■	-	-	-	-	-	-	2

# Vérin normalisé DNC, ISO 15552

Périphérie

FESTO

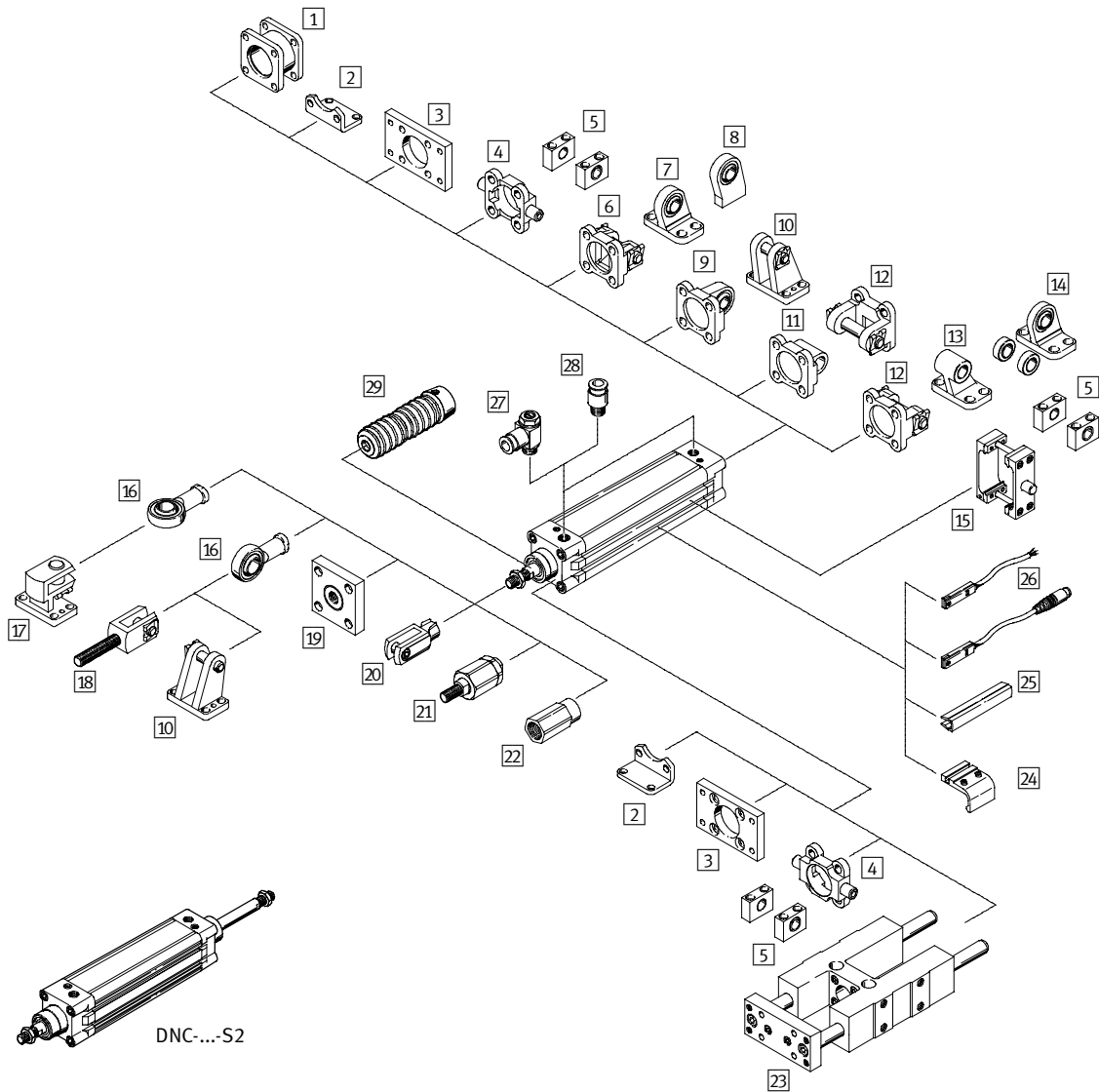

Eléments de fixation et accessoires		DNC				→ Page/ Internet
	Description	Type de base	KP	EL	V1 ... V6	
1	Kit multiposition DPNC	■ <sup>1)</sup>	■	■	■ <sup>1)</sup>	47
2	Fixation par pattes HNC/CRHNC	■	■	■	■	48
3	Fixation par flasque FNC/CRFNG	■	■	■	■	49
4	Tourillon ZNCF/CRZNG	■	■	■	■	50
5	Palier LNZG/CRLNZG	■	■	■	■	52
6	Flasque orientable SNC	■ <sup>1)</sup>	■ <sup>1)</sup>	■	■ <sup>1)</sup>	53
7	Chape de pied LSNG	■ <sup>1)</sup>	■ <sup>1)</sup>	■	■ <sup>1)</sup>	56
8	Chape de pied LSNSG	■ <sup>1)</sup>	■ <sup>1)</sup>	■	■ <sup>1)</sup>	56

# Vérin normalisé DNC, ISO 15552

Périphérie

FESTO

Eléments de fixation et accessoires							
	Description	DNC				→ Page/ Internet	
		Type de base	KP	EL	V1 ... V6		
9	Flasque orientable SNCS	A palier sphérique pour culasse arrière	■ <sup>1)</sup>	■ <sup>1)</sup>	■	■ <sup>1)</sup>	55
10	Chape de pied LBG		■ <sup>1)</sup>	■	■	■ <sup>1)</sup>	56
11	Flasque orientable SNCL	Pour culasse arrière	■ <sup>1)</sup>	■ <sup>1)</sup>	■	■ <sup>1)</sup>	55
12	Flasque orientable SNCB/SNCB-...-R3	Pour culasse arrière	■ <sup>1)</sup>	■ <sup>1)</sup>	■	■ <sup>1)</sup>	54
13	Chape de pied LNG/CRLNG		■ <sup>1)</sup>	■ <sup>1)</sup>	■	■ <sup>1)</sup>	56
14	Chape de pied LSN	A rotule	■ <sup>1)</sup>	■ <sup>1)</sup>	■	■ <sup>1)</sup>	56
15	Kit de fixation à tourillon ZNCM	Pour fixation au choix sur le tube profilé du vérin	■	■	■	■	51
16	Chape à rotule SGS/CRSGS	A rotule	■	■	■	■	57
17	Chape de pied à 90° LQG		■	■	■	■	56
18	Chape de tige SGA	Avec filetage	■	■	■	■	57
19	Accouplement KSG	Pour la compensation des écarts radiaux	■	■	■	■	57
	Accouplement KSZ	Pour la compensation des écarts radiaux sur les vérins à tige de piston anti-rotation	■	■	■	■	57
20	Chape de tige SG/CRSG	Permet au vérin d'osciller dans un plan	■	■	■	■	57
21	Accouplement articulé FK	Pour la compensation des écarts radiaux et angulaires	■	■	■	■	57
22	Adaptateur AD	Pour la fixation d'une ventouse sur une tige de piston traversante creuse	■			■	57
23	Unité de guidage FENG	Pour le blocage en rotation des vérins normalisés sous couples élevés	■	■ A partir de ∅ 50			62
24	Kit de fixation SMB-8-FENG	Pour les capteurs de proximité SMT-8, en cas de fixation sur un vérin avec l'unité de guidage FENG	■ <sup>2)</sup>	■ A partir de ∅ 50	■		62
25	Cache-rainure ABP-5-S	Pour la protection des câbles et des rainures de capteurs contre l'encrassement	■	■	■	■	63
26	Capteur de proximité SME/SMT-8	Intégrable dans le tube profilé du vérin	■	■	■	■	63
27	Limiteur de débit unidirectionnel GRLA	Pour la régulation de vitesse	■	■	■	■	64
28	Raccord enfichable QS	Pour le raccordement de tuyaux pneumatiques à diamètre extérieur calibré	■	■	■	■	quick star
29	Kit de soufflet DADB	– Protège le vérin (tige de piston, joint et culasse) de substances très diverses et en prévient ainsi l'usure prématurée. – Le kit ne peut être utilisé qu'avec une tige de piston prolongée (K8).	■		■	■	58

1) Incompatible avec la variante S2 ou S20

2) Pour les ∅ de piston 32 et 40 mm, uniquement avec la variante R3

# Vérin normalisé DNC, ISO 15552

FESTO

Désignations

	DNC	80	320	PPV	A
<b>Type</b>					
Double effet					
DNC	Vérin normalisé				
<b>∅ de piston [mm]</b>					
<b>Course [mm]</b>					
<b>Amortissement</b>					
P	Bagues/plaques d'amortissement élastiques des deux côtés				
PPV	Amortissement pneumatique réglable des deux côtés				
<b>Détection de position</b>					
	Sans détection de position				
A	Avec capteur magnétique				

 Note

Le vérin normalisé DNC peut être commandé soit sous le numéro de pièce et la désignation correspondants, soit via le système modulaire. Le code ci-dessus concerne

exclusivement les vérins normalisés DNC ayant un numéro de pièce et une désignation. Pour commander des variantes, utilisez le système modulaire.



# Vérin normalisé DNC, ISO 15552

FESTO

Fiche de données techniques

Fonction

**DNC-...**

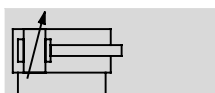
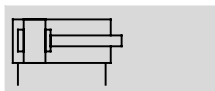

sans détection de position

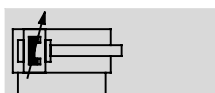
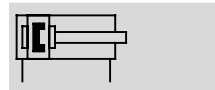

**DNC-...-A-...**

avec détection de position



-  Diamètre  
32 ...125 mm
-  Course  
10 ... 2 000 mm

-  [www.festo.fr](http://www.festo.fr)

Jeux de pièces d'usure  
→ 22

-  Service de réparation  
Ø de piston 80 mm avec  
course variable ou  
variante  
Ø de piston 100,  
125 mm



- Vérin normalisé selon  
ISO 15552 (anciennes  
normes ISO 6431,  
DIN ISO 6431, VDMA 24 562,  
NF E 49 003.1 et UNI 10290)



DIN



## Caractéristiques techniques générales

Ø de piston	32	40	50	63	80	100	125
Raccord pneumatique	G1/8	G1/4	G1/4	G3/8	G3/8	G1/2	G1/2
Filetage de la tige de piston	M10x1,25	M12x1,25	M16x1,5	M16x1,5	M20x1,5	M20x1,5	M27x2
	K3	M6	M8	M10	M10	M12	M16
	K5	M10	M12	M16	M16	M20	M27
Conception	Piston						
	Tige de piston						
	Tube profilé						
Jeu en torsion max. de la tige de piston [°]	±0,65	±0,6	±0,45	±0,45	±0,45	±0,45	-
Amortissement	Bagues/plaques d'amortissement élastiques des deux côtés						
	Amortissement pneumatique réglable des deux côtés						
Longueur d'amortissement PPV [mm]	20	20	22	22	32	32	42
Détection de position	Avec capteur magnétique						
Type de fixation	Par taraudage						
	Par accessoires						
Position de montage	Indifférente						

• Note : ce produit est conforme aux normes ISO 1179-1 et ISO 228-1.

# Vérin normalisé DNC, ISO 15552

FESTO

Fiche de données techniques

Conditions de service et d'environnement									
∅ de piston		32	40	50	63	80	100	125	
Fluide de service		Air comprimé filtré, lubrifié ou non lubrifié							
Pression de service [bar]		0,6 ... 12						0,6 ... 10	
	R8	1,5 ... 12						1,5 ... 10	
	S11	Après 10 courses							
			0,16 ... 12		0,1 ... 12		0,06 ... 12		0,06 ... 10
		Après 24 h							
TT	1 ... 12		0,2 ... 12		0,1 ... 12		0,1 ... 10		
Température ambiante <sup>1)</sup> [°C]		-20 ... +80							
	S6	0 ... 120							
	TT	-40 ... +80							-
Résistance à la corrosion CRC <sup>2)</sup>		2							
	R3	3							
Homologation		Germanischer Lloyd (GL)							
ATEX		Types sélectionnés → <a href="http://www.festo.fr">www.festo.fr</a>							

- 1) Tenir compte de la plage d'utilisation des capteurs de proximité  
 2) Classe de protection anticorrosion 2 selon la norme Festo 940 070  
 Pièces modérément soumises à la corrosion. Pièces externes visibles dont la surface répond essentiellement à des critères d'apparence, en contact direct avec une atmosphère industrielle courante ou avec des fluides tels que des huiles de coupe ou des lubrifiants  
 Classe de protection anticorrosion 3 selon la norme Festo 940 070  
 Pièces fortement soumises à la corrosion. Pièces externes visibles dont la surface répond essentiellement à des critères fonctionnels, en contact direct avec une atmosphère industrielle courante ou avec des fluides tels que des solvants et des produits de nettoyage

Force [N] et énergie d'impact [J]								
∅ de piston		32	40	50	63	80	100	125
Poussée théorique sous		483	754	1 178	1 870	3 016	4 712	7 363
6 bar, avance	S2/S20	415	633	990	1 682	2 721	4 418	6 881
Poussée théorique sous		415	633	990	1 682	2 721	4 418	6 881
6 bar, recul	S2/S20	415	633	990	1 682	2 721	4 418	6 881
Energie d'impact max. aux fins de course <sup>1)</sup>		0,1	0,2	0,2	0,5	0,9	1,2	5

- 1) Avec les variantes K10 et S20, l'énergie d'impact diminue d'environ 10 %.

Vitesse d'impact admissible :

$$v_{adm.} = \sqrt{\frac{2 \times E_{adm.}}{m_{propre} + m_{charge}}}$$

Masse admissible max. :

$$m_{charge} = \frac{2 \times E_{adm.}}{v^2} - m_{propre}$$

$v_{adm.}$  Vitesse d'impact admissible  
 $E_{adm.}$  Energie d'impact max.  
 $m_{propre}$  Masse déplacée (actionneur)  
 $m_{charge}$  Charge utile déplacée

 Note  
 Ces indications représentent les valeurs maximum pouvant être atteintes. Il faut donc respecter le maximum d'énergie d'impact admise.

# Vérin normalisé DNC, ISO 15552

Fiche de données techniques

FESTO

## Effort radial $F_q$ en fonction de la course $l$

Type de base

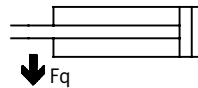
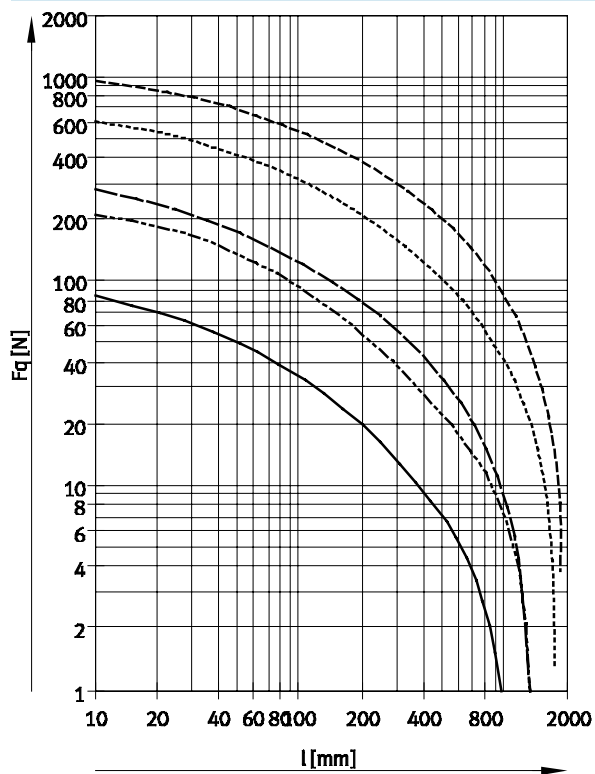

- $\varnothing 32$
- - -  $\varnothing 40$
- - - -  $\varnothing 50/63$
- · - · -  $\varnothing 80/100$
- · ·  $\varnothing 125$

# Vérin normalisé DNC, ISO 15552

Fiche de données techniques



## Effort radial max. $F_q$ en fonction de la course $l$ et du bras de levier $s$

Q – Tige de piston carrée

Ø 32

Couple de rotation max. = 800 Nmm / Course max. = 300 mm

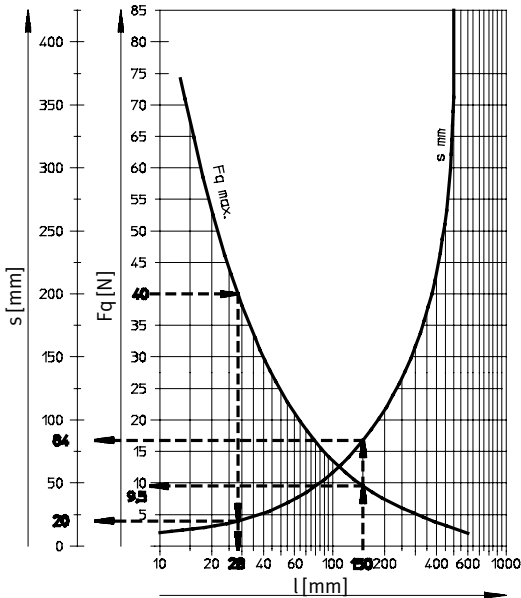

Ø 40

Couple de rotation max. = 1 100 Nmm / Course max. = 400 mm

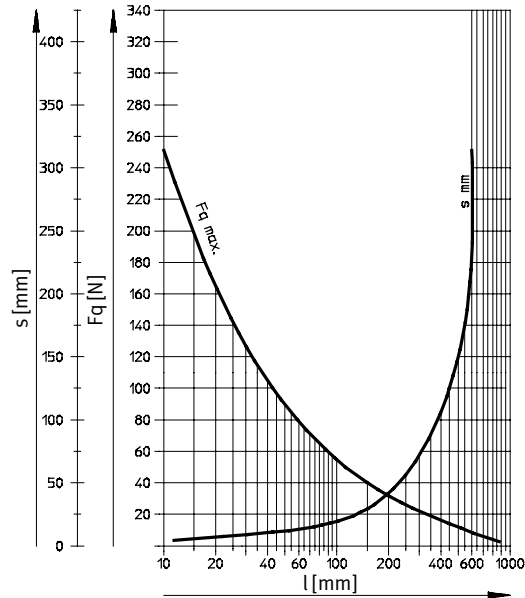

Ø 50/63

Couple de rotation max. = 1 500 Nmm / Course max. = 500 mm

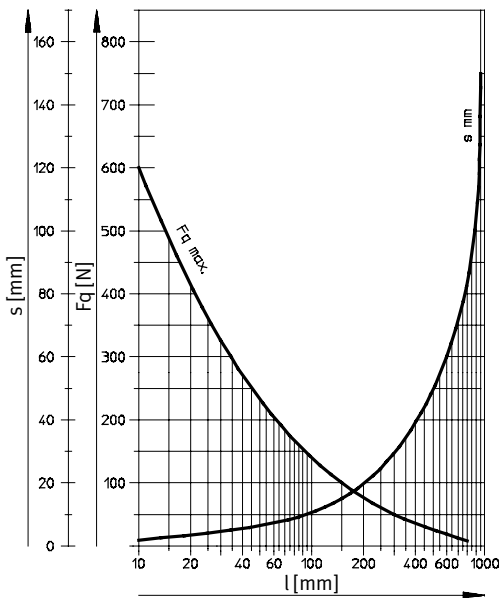

Ø 80/100

Couple de rotation max. = 3 000 Nmm / Course max. = 600 mm

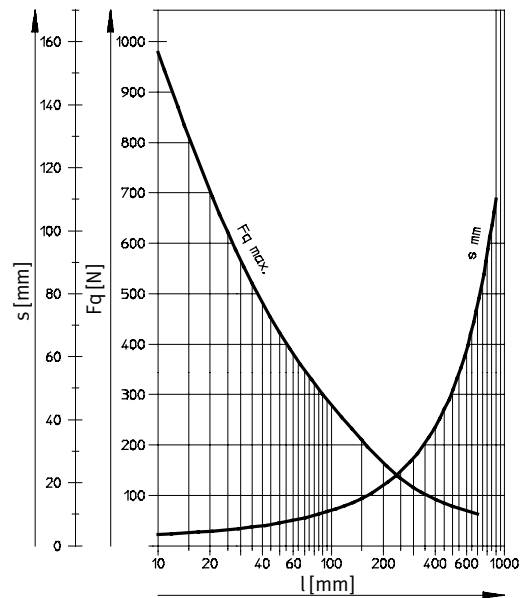

### Exemples pour Ø de piston de 32 mm

Exemple 1 :

Course  $l$  = 150 mm

Résultat : admissible

Effort radial  $F_q = 9,5$  N

Bras de levier = 84 mm

Exemple 2 :

Effort radial  $F_q = 40$  N

Résultat : admissible

Course  $l$  = 28 mm

Bras de levier = 20 mm

Exemple 3 :

Course  $l$  = 150 mm

Bras de levier = 100 mm

$F_q = \frac{\text{Couple max. 800 Nmm}}{\text{Bras de levier 100 mm}} = 8$  N

Résultat : admissible

$F_q = 8$  N <  $F_{q\text{max.}} = 9,5$  N

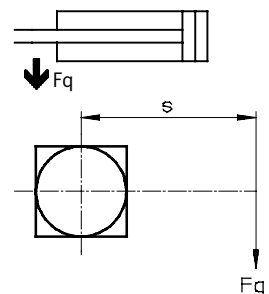

# Vérin normalisé DNC, ISO 15552

FESTO

Fiche de données techniques

<b>Poids [g]</b>							
Ø de piston	32	40	50	63	80	100	125
<b>Type de base</b>							
Poids du produit pour 0 mm de course	517	800	1 260	1 709	2 790	4 653	6 771
Supplément de poids pour 10 mm de course	30	45	64	73	106	115	168
<b>Masse déplacée pour 0 mm de course</b>							
Masse déplacée pour 0 mm de course	162	307	538	663	1 131	1 544	2 809
Supplément de masse pour 10 mm de course	9	16	25	25	38	38	63
<b>Q – Tige de piston carrée</b>							
Poids du produit pour 0 mm de course	504	738	1 187	1 632	2 652	4 508	–
Supplément de poids pour 10 mm de course	29	41	60	68	99	108	–
<b>Masse déplacée pour 0 mm de course</b>							
Masse déplacée pour 0 mm de course	149	244	465	587	994	1 399	–
Supplément de masse pour 10 mm de course	8	11	20	20	31	31	–
<b>S2 – Tige de piston traversante</b>							
Poids du produit pour 0 mm de course	576	895	1 390	1 917	3 114	5 297	7 529
Supplément de poids pour 10 mm de course	39	61	89	98	144	153	231
<b>Masse déplacée pour 0 mm de course</b>							
Masse déplacée pour 0 mm de course	170	330	560	711	1 200	1 660	2 925
Supplément de masse pour 10 mm de course	18	32	50	50	76	76	126
<b>K10 – Tige de piston anodisée</b>							
Poids du produit pour 0 mm de course	443	655	1 001	1 437	2 302	4 138	5 719
Supplément de poids pour 10 mm de course	24	35	47	57	81	90	127
<b>Masse déplacée pour 0 mm de course</b>							
Masse déplacée pour 0 mm de course	88	162	279	391	643	1 029	1 757
Supplément de masse pour 10 mm de course	3	6	8	9	13	13	22
<b>S2-K10 – Tige de piston anodisée traversante</b>							
Poids du produit pour 0 mm de course	514	766	1 181	1 676	2 701	4 821	6 674
Supplément de poids pour 10 mm de course	27	40	56	65	94	103	148
<b>Masse déplacée pour 0 mm de course</b>							
Masse déplacée pour 0 mm de course	108	201	351	470	787	1 184	2 070
Supplément de masse pour 10 mm de course	6	11	17	17	26	26	43
<b>TT – Basses températures</b>							
Poids du produit pour 0 mm de course	520	876	1 279	2 112	2 972	5 039	–
Supplément de poids pour 10 mm de course	31	46	65	73	108	116	–
<b>Masse déplacée pour 0 mm de course</b>							
Masse déplacée pour 0 mm de course	108	204	363	460	802	1 045	–
Supplément de masse pour 10 mm de course	9	16	25	25	39	39	–
<b>TT-S2 – Basses températures et tige de piston traversante</b>							
Poids du produit pour 0 mm de course	606	1 020	1 546	2 401	3 453	5 617	–
Supplément de poids pour 10 mm de course	40	62	89	98	147	154	–
<b>Masse déplacée pour 0 mm de course</b>							
Masse déplacée pour 0 mm de course	169	326	573	687	1 199	1 473	–
Supplément de masse pour 10 mm de course	18	32	49	49	77	77	–

# Vérin normalisé DNC, ISO 15552

Fiche de données techniques

FESTO

## Matériaux

Coupe fonctionnelle

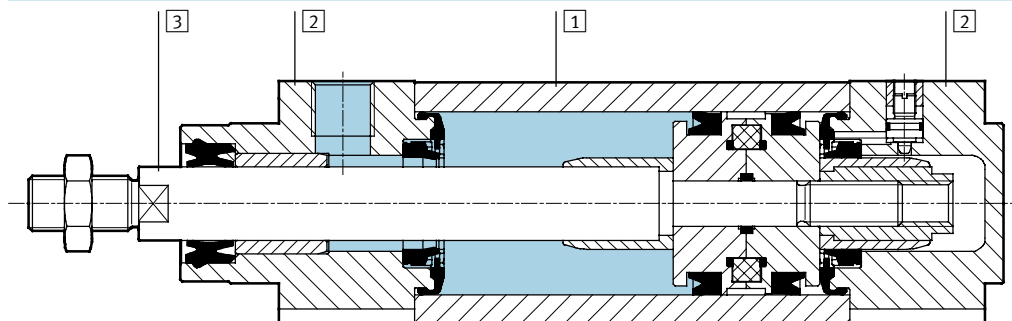

Vérin normalisé	Type de base	K10	R3
1 Tube profilé	Alliage d'aluminium corroyé, anodisé	Alliage d'aluminium corroyé, anodisé	
2 Culasses avant et arrière	Aluminium moulé sous pression		
3 Tige de piston	Acier fortement allié	Alliage d'aluminium corroyé, anodisé	Acier fortement allié, inoxydable
- Joints	Polyuréthane, caoutchouc nitrile		
Note relative aux matériaux	Conformes RoHS		

Vérin normalisé	R8	S6	S10	S11	TT
1 Tube profilé	Alliage d'aluminium corroyé, anodisé				
2 Culasses avant et arrière	Aluminium moulé sous pression				Aluminium traité
3 Tige de piston	Acier traité chromé dur	Acier fortement allié			
- Joints	Polyuréthane, caoutchouc nitrile	Caoutchouc fluoré			Polyuréthane
Note relative aux matériaux	Conformes RoHS				

# Vérin normalisé DNC, ISO 15552

Fiche de données techniques

FESTO

## Dimensions – Type de base

Téléchargement des données CAO → [www.festo.fr](http://www.festo.fr)

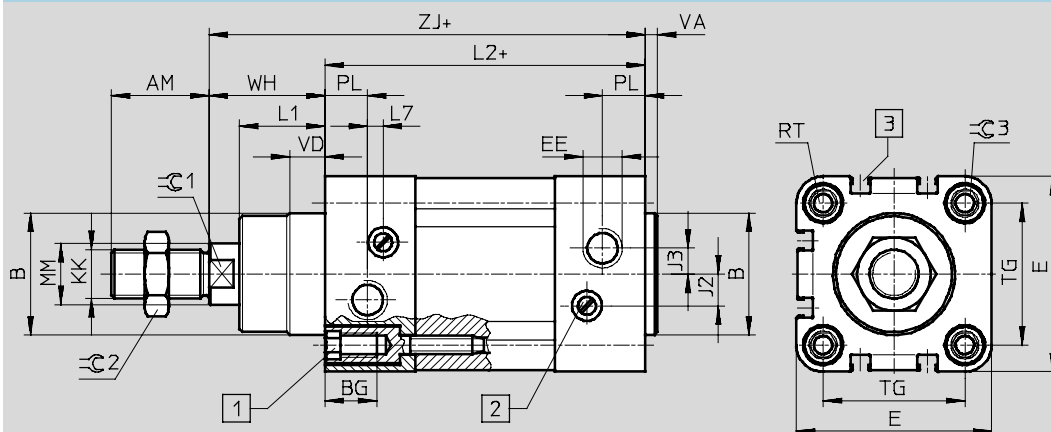

1 Vis à six pans creux avec taraudage pour éléments de fixation

2 Vis de réglage pour amortissement de fin de course réglable

3 Rainure pour capteur de proximité SME/SMT-8

+ = plus la course

Ø [mm]	AM	B Ø d11	BG	E	EE	J2		J3	KK	L1	L2
							TT				
32	22	30	16	45	G $\frac{1}{8}$	6		5,2	M10x1,25	18	94
40	24	35	16	54	G $\frac{1}{4}$	8		6	M12x1,25	21,5	105
50	32	40	17	64	G $\frac{1}{4}$	10,4	11	8,5	M16x1,5	28	106
63	32	45	17	75	G $\frac{3}{8}$	12,4		10	M16x1,5	28,5	121
80	40	45	17	93	G $\frac{3}{8}$	12,5		8	M20x1,5	34,7	128
100	40	55	17	110	G $\frac{1}{2}$	12		10	M20x1,5	38,2	138
125	54	60	22	134	G $\frac{1}{2}$	13		8	M27x2	46	160

Ø [mm]	L7	MM Ø	PL	RT	TG	VA	VD	WH	ZJ	⌀ 1	⌀ 2	⌀ 3
40	3,6	16	14	M6	38	4	10,5	30	135	13	18	6
50	5,1	20	14	M8	46,5	4	11,5	37	143	17	24	8
63	6,6	20	17	M8	56,5	4	15	37	158	17	24	8
80	10,5	25	16,4	M10	72	4	15,7	46	174	22	30	6
100	8	25	18,8	M10	89	4	19,2	51	189	22	30	6
125	14	32	18	M12	110	6	20,5	65	225	27	36	8

Note : ce produit est conforme aux normes ISO 1179-1 et ISO 228-1.

# Vérin normalisé DNC, ISO 15552

Fiche de données techniques

Dimensions – Variantes Téléchargement des données CAO → [www.festo.fr](http://www.festo.fr)

Q – Tige de piston carrée

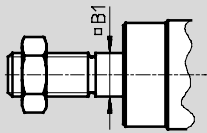

S2 – Tige de piston traversante

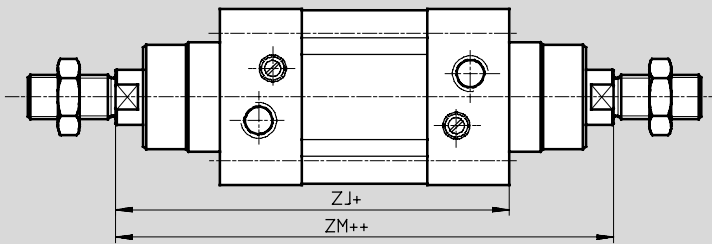

+ = plus la course  
++ = plus 2 x la course

S20 – Tige de piston traversante creuse

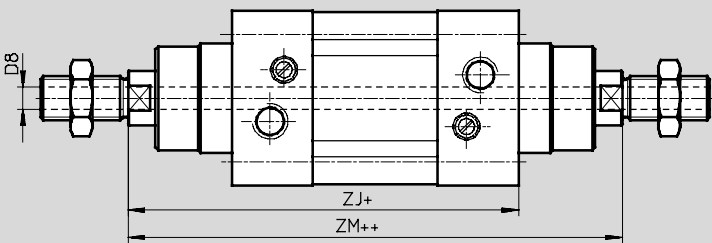

+ = plus la course  
++ = plus 2 x la course

∅ [mm]	B1 □	D8 ∅		ZJ	ZM	
			TT			TT
32	10	4,5	4,5	120	148	146,6
40	12	5,5	6	135	167	165,3
50	16	8 <sup>1)</sup>	8	143	183	180,3
63	16	8	8	158	199	195,9
80	20	11,7	11,7 <sup>2)</sup>	174	222	221,1
100	20	11,7	11,7 <sup>2)</sup>	189	240	239,7
125	–	13	–	225	291	–

1) Restriction interne à ∅ 5,5 mm  
2) Restriction interne à ∅ 10,2 mm



# Vérin normalisé DNC, ISO 15552

Fiche de données techniques

FESTO

## Dimensions – Variantes

Téléchargement des données CAO → [www.festo.fr](http://www.festo.fr)

### K2 – Filetage de tige de piston prolongé

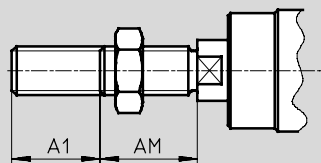

### K3 – Taraudage de tige de piston

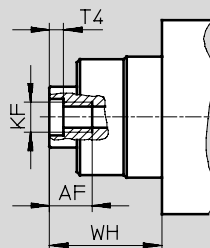

### K5 – Filetage spécial de tige de piston

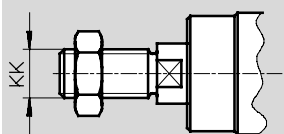

### K7 – Tige de piston avec tête hexagonale

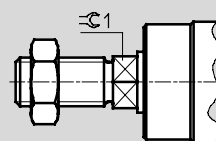

### K8 – Tige de piston prolongée

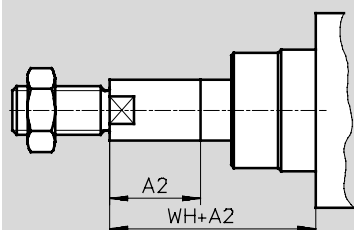

-  - Note

En association avec la variante S2/S20, la tige de piston est prolongée d'un côté. Avec la

variante Q, le prolongement concerne la tige de piston carrée.

∅ [mm]	A1 max.	A2 max.	AF	AM	KF	KK		T4	WH	≈ 1
						Filetage de base	Filetage spécial <sup>1)</sup>			
32	35	500	12	22	M6	M10x1,25	M10	2,6	26	10
40	35	500	12	24	M8	M12x1,25	M12	3,3	30	13
50	70	500	16	32	M10	M16x1,5	M16	4,7	37	17
63	70	500	16	32	M10	M16x1,5	M16	4,7	37	17
80	70	500	20	40	M12	M20x1,5	M20	6,1	46	22
100	70	500	20	40	M12	M20x1,5	M20	6,1	51	22
125	70	500	32	54	M16	M27x2	M27	8	65	27

1) Les filetages spéciaux ne sont disponibles qu'en tant que filetages extérieurs. L'écrou de fixation sur le filetage de la tige de piston est compris dans la fourniture.

# Vérin normalisé DNC, ISO 15552

FESTO

Fiche de données techniques

Références						
Type	Ø de piston [mm]	Course [mm]	Sans détection de position		Avec détection de position	
			N° pièce	Type <sup>1)</sup>	N° pièce	Type <sup>1)</sup>
	32	25	163 319	DNC-32-25-PPV	163 305	DNC-32-25-PPV-A
		40	163 320	DNC-32-40-PPV	163 306	DNC-32-40-PPV-A
		50	163 321	DNC-32-50-PPV	163 307	DNC-32-50-PPV-A
		80	163 322	DNC-32-80-PPV	163 308	DNC-32-80-PPV-A
		100	163 323	DNC-32-100-PPV	163 309	DNC-32-100-PPV-A
		125	163 324	DNC-32-125-PPV	163 310	DNC-32-125-PPV-A
		160	163 325	DNC-32-160-PPV	163 311	DNC-32-160-PPV-A
		200	163 326	DNC-32-200-PPV	163 312	DNC-32-200-PPV-A
		250	163 327	DNC-32-250-PPV	163 313	DNC-32-250-PPV-A
		320	163 328	DNC-32-320-PPV	163 314	DNC-32-320-PPV-A
		400	163 329	DNC-32-400-PPV	163 315	DNC-32-400-PPV-A
		500	163 330	DNC-32-500-PPV	163 316	DNC-32-500-PPV-A
	40	25	163 351	DNC-40-25-PPV	163 337	DNC-40-25-PPV-A
		40	163 352	DNC-40-40-PPV	163 338	DNC-40-40-PPV-A
		50	163 353	DNC-40-50-PPV	163 339	DNC-40-50-PPV-A
		80	163 354	DNC-40-80-PPV	163 340	DNC-40-80-PPV-A
		100	163 355	DNC-40-100-PPV	163 341	DNC-40-100-PPV-A
		125	163 356	DNC-40-125-PPV	163 342	DNC-40-125-PPV-A
		160	163 357	DNC-40-160-PPV	163 343	DNC-40-160-PPV-A
		200	163 358	DNC-40-200-PPV	163 344	DNC-40-200-PPV-A
		250	163 359	DNC-40-250-PPV	163 345	DNC-40-250-PPV-A
		320	163 360	DNC-40-320-PPV	163 346	DNC-40-320-PPV-A
		400	163 361	DNC-40-400-PPV	163 347	DNC-40-400-PPV-A
		500	163 362	DNC-40-500-PPV	163 348	DNC-40-500-PPV-A
	50	25	163 383	DNC-50-25-PPV	163 369	DNC-50-25-PPV-A
		40	163 384	DNC-50-40-PPV	163 370	DNC-50-40-PPV-A
		50	163 385	DNC-50-50-PPV	163 371	DNC-50-50-PPV-A
		80	163 386	DNC-50-80-PPV	163 372	DNC-50-80-PPV-A
		100	163 387	DNC-50-100-PPV	163 373	DNC-50-100-PPV-A
		125	163 388	DNC-50-125-PPV	163 374	DNC-50-125-PPV-A
		160	163 389	DNC-50-160-PPV	163 375	DNC-50-160-PPV-A
		200	163 390	DNC-50-200-PPV	163 376	DNC-50-200-PPV-A
		250	163 391	DNC-50-250-PPV	163 377	DNC-50-250-PPV-A
		320	163 392	DNC-50-320-PPV	163 378	DNC-50-320-PPV-A
		400	163 393	DNC-50-400-PPV	163 379	DNC-50-400-PPV-A
		500	163 394	DNC-50-500-PPV	163 380	DNC-50-500-PPV-A
63	25	163 415	DNC-63-25-PPV	163 401	DNC-63-25-PPV-A	
	40	163 416	DNC-63-40-PPV	163 402	DNC-63-40-PPV-A	
	50	163 417	DNC-63-50-PPV	163 403	DNC-63-50-PPV-A	
	80	163 418	DNC-63-80-PPV	163 404	DNC-63-80-PPV-A	
	100	163 419	DNC-63-100-PPV	163 405	DNC-63-100-PPV-A	
	125	163 420	DNC-63-125-PPV	163 406	DNC-63-125-PPV-A	
	160	163 421	DNC-63-160-PPV	163 407	DNC-63-160-PPV-A	
	200	163 422	DNC-63-200-PPV	163 408	DNC-63-200-PPV-A	
	250	163 423	DNC-63-250-PPV	163 409	DNC-63-250-PPV-A	
	320	163 424	DNC-63-320-PPV	163 410	DNC-63-320-PPV-A	
	400	163 425	DNC-63-400-PPV	163 411	DNC-63-400-PPV-A	
	500	163 426	DNC-63-500-PPV	163 412	DNC-63-500-PPV-A	

1) Ecroû de fixation sur le filetage de la tige de piston compris dans la fourniture

# Vérin normalisé DNC, ISO 15552

FESTO

Fiche de données techniques

Références						
Type	Ø de piston [mm]	Course [mm]	Sans détection de position		Avec détection de position	
			N° pièce	Type <sup>1)</sup>	N° pièce	Type <sup>1)</sup>
	80	25	163 447	DNC-80-25-PPV	163 433	DNC-80-25-PPV-A
		40	163 448	DNC-80-40-PPV	163 434	DNC-80-40-PPV-A
		50	163 449	DNC-80-50-PPV	163 435	DNC-80-50-PPV-A
		80	163 450	DNC-80-80-PPV	163 436	DNC-80-80-PPV-A
		100	163 451	DNC-80-100-PPV	163 437	DNC-80-100-PPV-A
		125	163 452	DNC-80-125-PPV	163 438	DNC-80-125-PPV-A
		160	163 453	DNC-80-160-PPV	163 439	DNC-80-160-PPV-A
		200	163 454	DNC-80-200-PPV	163 440	DNC-80-200-PPV-A
		250	163 455	DNC-80-250-PPV	163 441	DNC-80-250-PPV-A
		320	163 456	DNC-80-320-PPV	163 442	DNC-80-320-PPV-A
		400	163 457	DNC-80-400-PPV	163 443	DNC-80-400-PPV-A
		500	163 458	DNC-80-500-PPV	163 444	DNC-80-500-PPV-A
	100	25	163 479	DNC-100-25-PPV	163 465	DNC-100-25-PPV-A
		40	163 480	DNC-100-40-PPV	163 466	DNC-100-40-PPV-A
		50	163 481	DNC-100-50-PPV	163 467	DNC-100-50-PPV-A
		80	163 482	DNC-100-80-PPV	163 468	DNC-100-80-PPV-A
		100	163 483	DNC-100-100-PPV	163 469	DNC-100-100-PPV-A
		125	163 484	DNC-100-125-PPV	163 470	DNC-100-125-PPV-A
		160	163 485	DNC-100-160-PPV	163 471	DNC-100-160-PPV-A
		200	163 486	DNC-100-200-PPV	163 472	DNC-100-200-PPV-A
		250	163 487	DNC-100-250-PPV	163 473	DNC-100-250-PPV-A
		320	163 488	DNC-100-320-PPV	163 474	DNC-100-320-PPV-A
		400	163 489	DNC-100-400-PPV	163 475	DNC-100-400-PPV-A
		500	163 490	DNC-100-500-PPV	163 476	DNC-100-500-PPV-A
	125	25	163 511	DNC-125-25-PPV	163 497	DNC-125-25-PPV-A
		40	163 512	DNC-125-40-PPV	163 498	DNC-125-40-PPV-A
		50	163 513	DNC-125-50-PPV	163 499	DNC-125-50-PPV-A
		80	163 514	DNC-125-80-PPV	163 500	DNC-125-80-PPV-A
		100	163 515	DNC-125-100-PPV	163 501	DNC-125-100-PPV-A
		125	163 516	DNC-125-125-PPV	163 502	DNC-125-125-PPV-A
		160	163 517	DNC-125-160-PPV	163 503	DNC-125-160-PPV-A
		200	163 518	DNC-125-200-PPV	163 504	DNC-125-200-PPV-A
		250	163 519	DNC-125-250-PPV	163 505	DNC-125-250-PPV-A
		320	163 520	DNC-125-320-PPV	163 506	DNC-125-320-PPV-A
		400	163 521	DNC-125-400-PPV	163 507	DNC-125-400-PPV-A
		500	163 522	DNC-125-500-PPV	163 508	DNC-125-500-PPV-A

Références – Course variable						
Type	Ø de piston [mm]	Course [mm]	Sans détection de position		Avec détection de position	
			N° pièce	Type <sup>1)</sup>	N° pièce	Type <sup>1)</sup>
	32	10 ... 2 000	163 318	DNC-32-...-PPV	163 304	DNC-32-...-PPV-A
	40	10 ... 2 000	163 350	DNC-40-...-PPV	163 336	DNC-40-...-PPV-A
	50	10 ... 2 000	163 382	DNC-50-...-PPV	163 368	DNC-50-...-PPV-A
	63	10 ... 2 000	163 414	DNC-63-...-PPV	163 400	DNC-63-...-PPV-A
	80	10 ... 2 000	163 446	DNC-80-...-PPV	163 432	DNC-80-...-PPV-A
	100	10 ... 2 000	163 478	DNC-100-...-PPV	163 464	DNC-100-...-PPV-A
	125	10 ... 2 000	163 510	DNC-125-...-PPV	163 496	DNC-125-...-PPV-A

1) Ecou de fixation sur le filetage de la tige de piston compris dans la fourniture

# Vérin normalisé DNC, ISO 15552

Références – Eléments modulaires

FESTO

M Mentions obligatoires				O Options						
Code du système modulaire	Fonction		Course		Détection de position		Type de tige de piston		Taraudage	
	Ø de piston		Amortissement		Sécurité anti-rotation		Filetage prolongé		Filetage spécial	
163 302	DNC	32	10 ... 2 000	P	A	Q	S2	...K2	K3	...K5
163 334		40		PPV			S20			
163 366		50								
163 398		63								
163 430		80								
163 462		100								
163 494		125								
<b>Exemple de commande</b>										
<b>163 430</b>	<b>DNC</b>	<b>- 80</b>	<b>- 550</b>	<b>- PPV</b>	<b>- A</b>	<b>- Q</b>	<b>- S2</b>	<b>-</b>	<b>- K3</b>	<b>-</b>

Tableau des références											
Taille	32	40	50	63	80	100	125	Conditions	Code	Entrée du code	
M Code du système modulaire	163 302	163 334	163 366	163 398	163 430	163 462	163 494				
Fonction	Vérins normalisés, double effet, base ISO 15552								DNC		DNC
Ø de piston [mm]	32	40	50	63	80	100	125		-...		
Course [mm]	10 ... 2 000								-...		
Amortissement	Bagues/plaques d'amortissement élastiques des deux côtés								-P		
	Amortissement pneumatique réglable des deux côtés							15	-PPV		
O Détection de position	Avec capteur magnétique								-A		
Sécurité anti-rotation	Tige de piston carrée						-	2	-Q		
Type de tige de piston	Tige de piston traversante							3	-S2		
	Tige de piston traversante, creuse							4	-S20		
Filetage prolongé [mm]	Filetage de tige de piston prolongé			1 ... 35			1 ... 70	5	-...K2		
	Taraudage										
Filetage spécial	Tige de piston taraudée										
	(M6)	(M8)	(M10)	(M10)	(M12)	(M12)	(M16)	6	-K3		
Filetage spécial	Filetage spécial sur la tige de piston										
	M10	M12	M16	M16x2	M20	M20	M27	7	-...K5		

15 PPV Pour le de piston 125, incompatible avec S11

2 Q Course max. : 10 ... 1 500 mm

En combinaison avec S2 : tige de piston carrée d'un côté sur la culasse avant

Incompatible avec S20, K7, K10, S10, S11, R8

3 S2 En combinaison avec K2 : prolongement du taraudage des deux côtés

En combinaison avec K3 : taraudage des deux côtés

En combinaison avec K5 : taraudage spécial des deux côtés

En combinaison avec K8 : prolongement de la tige de piston d'un côté sur la culasse avant

Incompatible avec S20, K7, S10, S11

4 S20 Course max. : 850 mm

En combinaison avec K8 : prolongement de tige de piston des deux côtés

Incompatible avec K2, K3, K5, K10, S6, S10, S11, R8

5 K2 Incompatible avec K3, K10

6 K3 Avec K5 : sur demande

Incompatible avec K7

7 K5 Incompatible avec K10

## Report des références

[ ] DNC - [ ] - [ ] - [ ] - [ ] - [ ] - [ ] - [ ] - [ ] - [ ] - [ ]

# Vérin normalisé DNC, ISO 15552

Références – Eléments modulaires

FESTO

Options									
Méplat spécial		Vitesse accrue		Basses températures		Spécification de fonctionnement		Racleur dur	
Tige de piston prolongée		Résistance à la température		Avance constante		Protection anticorrosion			
K7	...K8	K10	S6	TT	S10	S11	R3	R8	
- [ ] - <b>100K8</b> -		- [ ] - [ ] -		- [ ] - [ ] -		- [ ] - [ ] -		- [ ] - [ ] -	

Tableau des références										
Taille	32	40	50	63	80	100	125	Conditions	Code	Entrée du code
↓ Méplat spécial	Tige de piston avec tête hexagonale							[8]	-K7	
[O] Tige de piston prolongée [mm]	Tige de piston prolongée 1 ... 500								-...K8	
Vitesse accrue	Tige de piston en aluminium anodisé							-	[9]	-K10
Résistance à la température	Joints haute température, max. 120 °C								[10]	-S6
Basses températures [°C]	-40 ... +80							-	[11]	-TT
Avance constante	Vitesse lente (course constante à des vitesses faibles du vérin)							-	[12]	-S10
Spécification de fonctionnement	Faible friction								[13]	-S11
Protection anticorrosion	Protection anticorrosion renforcée								[14]	-R3
Racleur dur	Protection contre les poussières									-R8

- |                |   |                 |   |
|----------------|---|-----------------|---|
| [8] <b>K7</b>  | Incompatible avec Q, S2, K10                      | [12] <b>S10</b> | Course max. : 500 mm ; autres courses sur demande |
| [9] <b>K10</b> | Course max. : 1 000 mm                            |                 | Incompatible avec S11, R3, R8                     |
|                | Incompatible avec S6, R3, R8                      | [13] <b>S11</b> | Course max. : 500 mm ; autres courses sur demande |
| [10] <b>S6</b> | Incompatible avec S10, S11, R8                    |                 | Incompatible avec R3, R8                          |
| [11] <b>TT</b> | Incompatible avec P, Q, K7, K10, S6, S10, S11, R8 | [14] <b>R3</b>  | Incompatible avec R8                              |

### Report des références

- [ ] - [ ] - [ ] - [ ] - [ ] - [ ] - [ ] - [ ] - [ ] - [ ]

# Vérin normalisé DNC, ISO 15552

Références

**FESTO**

Jeux de pièces d'usure			
	N° pièce	Type	
Ø de piston	Type de base		S6 – Joints haute température (max. 120 °C)
32	369 195	DNC-32-...-PPV-(A)	384 214 DNC-32-...-PPV-(A)-S6
40	369 196	DNC-40-...-PPV-(A)	384 215 DNC-40-...-PPV-(A)-S6
50	369 197	DNC-50-...-PPV-(A)	384 216 DNC-50-...-PPV-(A)-S6
63	369 198	DNC-63-...-PPV-(A)	384 217 DNC-63-...-PPV-(A)-S6
80	369 199	DNC-80-...-PPV-(A)	384 218 DNC-80-...-PPV-(A)-S6
100	369 200	DNC-100-...-PPV-(A)	384 219 DNC-100-...-PPV-(A)-S6
125	369 201	DNC-125-...-PPV-(A)	384 220 DNC-125-...-PPV-(A)-S6

# Vérin normalisé DNC-KP, plan de pose normalisé, avec unité de blocage **FESTO**

Fiche de données techniques

Fonction

**DNC-...-KP**

sans détection de position

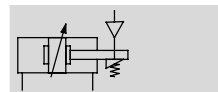
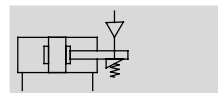

**DNC-...-A-...-KP**

avec détection de position

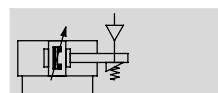
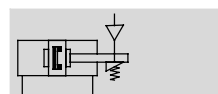

- - Diamètre  
32 ... 125 mm

- - Course  
10 ... 2 000 mm

- - [www.festo.fr](http://www.festo.fr)

Jeux de pièces d'usure  
→ 30

- - Service de réparation  
Ø de piston 80 ...  
125 mm



- - Note

Lors d'une utilisation pour des applications touchant à la sécurité, des mesures supplémentaires doivent être prises. En Europe par exemple, les normes énumérées dans la directive européenne sur les machines doivent être

respectées. Sans mesures supplémentaires répondant aux exigences minimales prévues par la loi, le produit n'est pas considéré comme un composant de commande approprié pour les applications touchant à la sécurité.

Caractéristiques techniques générales								
Ø de piston		32	40	50	63	80	100	125
Raccord pneumatique	Vérins	G $\frac{1}{8}$	G $\frac{1}{4}$	G $\frac{1}{4}$	G $\frac{3}{8}$	G $\frac{3}{8}$	G $\frac{1}{2}$	G $\frac{1}{2}$
	KP	M5	G $\frac{1}{8}$	G $\frac{1}{8}$	G $\frac{1}{8}$	G $\frac{1}{8}$	G $\frac{1}{8}$	G $\frac{1}{8}$
Filetage de la tige de piston		M10x1,25	M12x1,25	M16x1,5	M16x1,5	M20x1,5	M20x1,5	M27x2
	K3	M6	M8	M10	M10	M12	M12	M16
	K5	M10	M12	M16	M16	M20	M20	M27
Jeu axial max. pour une tige de piston bloquée et sans charge	[mm]	0,5		0,7				1
Conception		Piston						
		Tige de piston						
		Tube profilé						
		Unité de blocage						
Amortissement		Bagues/plaques d'amortissement élastiques des deux côtés						
		Amortissement pneumatique réglable des deux côtés						
Longueur d'amortissement PPV	[mm]	20	20	22	22	32	32	42
Détection de position		Avec capteur magnétique						
Type de fixation		Par taraudage						
		Par accessoires						
Position de montage		Indifférente						
Type de blocage et sens d'action		Des deux côtés						

- Note : ce produit est conforme aux normes ISO 1179-1 et ISO 228-1.

Conditions de service et d'environnement	
Fluide de service	Air comprimé filtré, lubrifié ou non
Pression de service [bar]	1,5 ... 10
Pression min. de détachement [bar]	3
Température ambiante <sup>1)</sup> [°C]	-10...+80
Résistance à la corrosion CRC <sup>2)</sup>	2
Homologation	Germanischer Lloyd (GL)

1) Tenir compte de la plage d'utilisation des capteurs de proximité

2) Classe de protection anticorrosion 2 selon la norme Festo 940 070

Pièces modérément soumises à la corrosion. Pièces externes visibles dont la surface répond essentiellement à des critères d'apparence, en contact direct avec une atmosphère industrielle courante ou avec des fluides tels que des huiles de coupe ou des lubrifiants

# Vérin normalisé DNC-KP, plan de pose normalisé, avec unité de blocage FESTO

Fiche de données techniques

Energie d'impact [J]							
∅ de piston	32	40	50	63	80	100	125
Energie d'impact max. aux fins de course	0,1	0,2	0,2	0,5	0,9	1,2	5

Vitesse d'impact admissible :

$$v_{adm.} = \sqrt{\frac{2 \times E_{adm.}}{m_{propre} + m_{charge}}}$$

Masse admissible max. :

$$m_{charge} = \frac{2 \times E_{adm.}}{v^2} - m_{propre}$$

$v_{adm.}$  Vitesse d'impact admissible  
 $E_{adm.}$  Energie d'impact max.  
 $m_{propre}$  Masse déplacée (actionneur)  
 $m_{charge}$  Charge utile déplacée

 - Note  
 Ces indications représentent les valeurs maximum pouvant être atteintes. Il faut donc respecter l'énergie d'impact maximale admise.

Forces [N]							
∅ de piston	32	40	50	63	80	100	125
Poussée théorique sous 6 bar, avance	483	754	1 178	1 870	3 016	4 712	7 363
6 bar, avance S2	415	633	990	1 682	2 721	4 418	6 881
Poussée théorique sous 6 bar, recul	415	633	990	1 682	2 721	4 418	6 881
6 bar, recul S2	415	633	990	1 682	2 721	4 418	6 881
Force de maintien statique	600	1 000	1 400	2 000	5 000	5 000	7 500

 - Note  
 La force de maintien indiquée se rapporte à une charge statique. Un dépassement de cette valeur peut entraîner un glissement. Les forces dynamiques se manifestant en service ne doivent pas dépasser la force de maintien statique. En état de blocage, l'unité de blocage n'est pas exempte de jeu en cas de charges alternées sur la tige de piston.

Pilotage :  
 L'unité de blocage ne doit être desserrée que lorsque les forces sur la tige de piston sont équilibrées ; sinon, un mouvement brusque de la tige de piston peut provoquer un accident. Le blocage des deux côtés de l'alimentation en air comprimé (p. ex. par un distributeur 5/3) ne procure aucune sécurité.



# Vérin normalisé DNC-KP, plan de pose normalisé, avec unité de blocage

FESTO

Fiche de données techniques

## Effort radial maximal $F_q$ en fonction de la course $l$

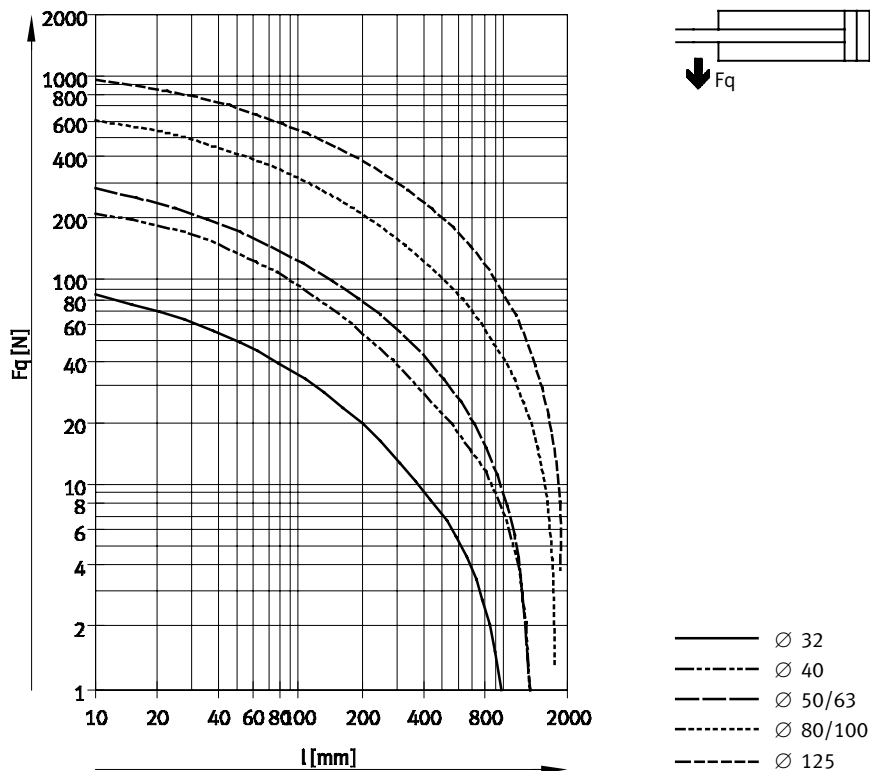

## Matériaux

Coupe fonctionnelle

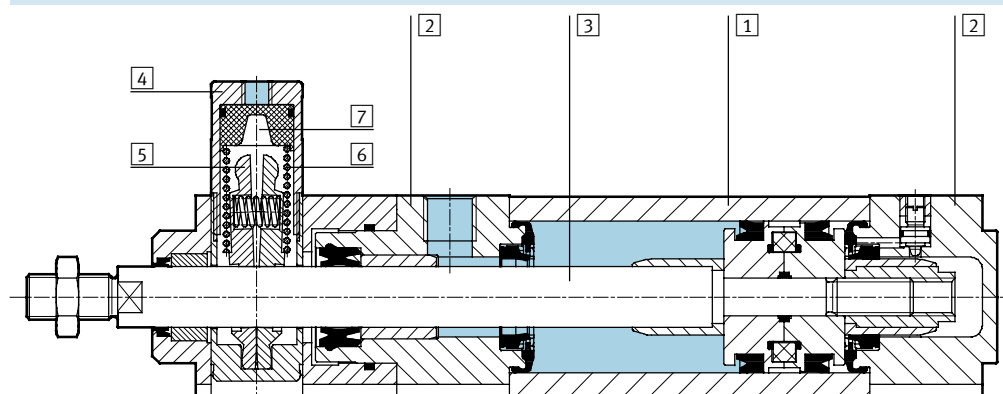

## Vérin normalisé

1	Tube profilé	Alliage d'aluminium corroyé, anodisé
2	Culasses avant et arrière	Aluminium moulé sous pression
3	Tige de piston	Acier fortement allié
4	Corps, unité de blocage	Alliage d'aluminium corroyé, anodisé
5	Mors de serrage	Laiton
6	Ressort	Acier à ressort
7	Piston	Polyacétal
-	Joints	Polyuréthane, caoutchouc nitrile
	Note relative aux matériaux	Conformes RoHS

# Vérin normalisé DNC-KP, plan de pose normalisé, avec unité de blocage **FESTO**

Fiche de données techniques

**Dimensions – Type de base** Téléchargement des données CAO → [www.festo.fr](http://www.festo.fr)

**1** Vis à six pans creux avec taraudage pour éléments de fixation

**2** Vis de réglage pour amortissement de fin de course réglable

**3** Rainure pour capteur de proximité SME/SMT-8

+ = plus la course

∅ [mm]	AM	B ∅ d11	BG	D1 ∅ f9	D2	E	EE	H1	J2	J3	KK	L2	L3
32	22	30	16	20	M5	45	G $\frac{1}{8}$	67	6	5,2	M10x1,25	94	45
40	24	35	16	24	G $\frac{1}{8}$	54	G $\frac{1}{4}$	88	8	6	M12x1,25	105	53
50	32	40	17	30	G $\frac{1}{8}$	64	G $\frac{1}{4}$	107	10,4	8,5	M16x1,5	106	67
63	32	45	17	38	G $\frac{1}{8}$	75	G $\frac{3}{8}$	123	12,4	10	M16x1,5	121	76
80	40	45	17	48	G $\frac{1}{8}$	93	G $\frac{3}{8}$	165,5	12,5	8	M20x1,5	128	95
100	40	55	17	48	G $\frac{1}{8}$	110	G $\frac{1}{2}$	174	12	10	M20x1,5	138	98
125	54	60	22	65	G $\frac{1}{8}$	134	G $\frac{1}{2}$	207	13	8	M27x2	160	125

∅ [mm]	L5	L7	MM ∅	PL	RT	TG	VA	VD	WH	ZJ	∅1	∅2	∅3
32	14	3,3	12	15,6	M6	32,5	4	11,5	26	165	10	16	6
40	16	3,6	16	14	M6	38	4	11,5	30	188	13	18	6
50	20	5,1	20	14	M8	46,5	4	11	37	210	17	24	8
63	24	6,6	20	17	M8	56,5	4	11	37	234	17	24	8
80	31,5	10,5	25	16,4	M10	72	4	12,5	46	269	22	30	6
100	31	8	25	18,8	M10	89	4	12	51	287	22	30	6
125	42	14	32	18	M12	110	6	27,5	65	350	27	36	8

Note : ce produit est conforme aux normes ISO 1179-1 et ISO 228-1.

 Note  
Les dimensions de la combinaison vérin-distributeur se trouvent à la page → 42

# Vérin normalisé DNC-KP, plan de pose normalisé, avec unité de blocage **FESTO**

Fiche de données techniques

## Dimensions – Variantes

Téléchargement des données CAO → [www.festo.fr](http://www.festo.fr)

### Q – de piston carrée

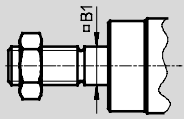

Note

Unité de blocage et variante Q uniquement en combinaison avec S2

### S2 – Tige de piston traversante

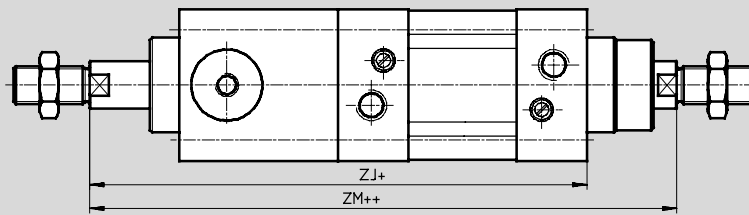

+ = plus la course  
++ = plus 2 x la course



Note

Les filetages aux deux extrémités de la tige sont identiques.

En combinaison avec la variante Q, la partie gauche de la tige de

piston est ronde et la partie droite, carrée. L'unité de blocage

est montée sur la tige de piston gauche, ronde.

### K2 – Filetage de tige de piston prolongé

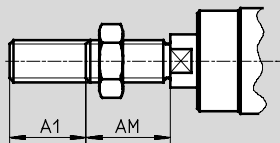

### K3 – Taraudage de tige de piston

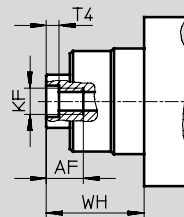

### K5 – Filetage spécial de tige de piston

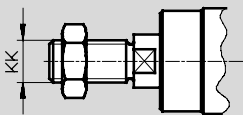

### K7 – Tige de piston avec tête hexagonale

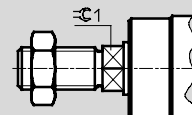

### K8 – Tige de piston prolongée

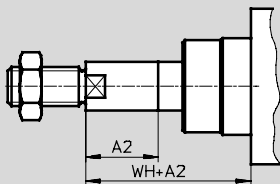

Note

En combinaison avec la variante S2, la tige de piston est prolongée d'un côté. L'unité de

blocage est montée sur le côté non prolongé de la tige de piston. Si l'utilisateur souhaite ajouter la

variante Q, seule la partie carrée de la tige de piston est prolongée.

∅ [mm]	A1 max.	A2 max.	AF	AM	B1 □	KF	KK		T4	WH	ZJ	ZM	C1
							Filetage de base	Filetage spécial <sup>1)</sup>					
32	35	500	12	22	10	M6	M10x1,25	M10	2,6	26	165	193	10
40	35	500	12	24	12	M8	M12x1,25	M12	3,3	30	188	220	13
50	70	500	16	32	16	M10	M16x1,5	M16	4,7	37	210	250	17
63	70	500	16	32	16	M10	M16x1,5	M16	4,7	37	234	275	17
80	70	500	20	40	20	M12	M20x1,5	M20	6,1	46	269	317	22
100	70	500	20	40	20	M12	M20x1,5	M20	6,1	51	287	338	22
125	70	500	32	54	—	M16	M27x2	M27	8	65	350	416	27

1) Les filetages spéciaux ne sont disponibles qu'en tant que filetages extérieurs. L'écrou de fixation sur le filetage de la tige de piston est compris dans la fourniture.

# Vérin normalisé DNC-KP, plan de pose normalisé, avec unité de blocage **FESTO**

Références – Eléments modulaires

M Mentions obligatoires					O Options →		
Code du système modulaire	Fonction	∅ de piston	Course	Amortissement	Détection de position	Sécurité anti-rotation	Type de tige de piston
163 302	DNC	32	10 ... 2000	P PPV	A	Q	S2
163 334		40					
163 366		50					
163 398		63					
163 430		80					
163 462		100					
163 494		125					
<b>Exemple de commande</b>							
<b>163 430</b>	<b>DNC</b>	<b>- 80</b>	<b>- 550</b>	<b>- PPV</b>	<b>- A</b>	<b>- Q</b>	<b>- S2</b>

Tableau des références											
Taille	32	40	50	63	80	100	125	Conditions	Code	Entrée du code	
M Code du système modulaire	163 302	163 334	163 366	163 398	163 430	163 462	163 494				
Fonction	Vérin normalisé, double effet, plan de pose normalisé, avec unité de blocage								DNC	DNC	
∅ de piston [mm]	32	40	50	63	80	100	125		-...		
Course [mm]	10 ... 2000									-...	
Amortissement	Bagues/plaques d'amortissement élastiques des deux côtés								-P		
	Amortissement pneumatique réglable des deux côtés								-PPV		
O Détection de position	Avec capteur magnétique									-A	
Sécurité anti-rotation	Tige de piston carrée						-	1	-Q		
↓ Type de tige de piston	Tige de piston traversante							2	-S2		

1 Q Course max. : 10 ...1 500 mm  
 En combinaison avec S2 : tige de piston carrée d'un côté sur la culasse avant  
 En combinaison avec KP : fourni uniquement avec S2  
 Pas avec K7

2 S2 En combinaison avec K2 : prolongement du taraudage des deux côtés  
 En combinaison avec K3 : taraudage des deux côtés  
 En combinaison avec K5 : taraudage spécial des deux côtés  
 En combinaison avec K8 : prolongement de la tige de piston d'un côté sur la culasse avant  
 En combinaison avec KP : unité de blocage sur la culasse arrière  
 Pas avec K7

## Report des références

# Vérin normalisé DNC-KP, plan de pose normalisé, avec unité de blocage **FESTO**

Références – Eléments modulaires

Options						M	O
Filetage prolongé	Taraudage	Filetage spécial	Méplat spécial	Tige de piston prolongée	Unité de blocage	Combinaison vérin-distributeur	
...K2	K3	...K5	K7	...K8	KP	V1 V2 V3 V4 V5 V6	
-	- <b>K3</b> -	-	-	- <b>100K8</b> -	- <b>KP</b> -	-	

Tableau des références										
Taille	32	40	50	63	80	100	125	Conditions	Code	Entrée du code
O	Filetage prolongé [mm]	Filetage de tige de piston prolongé 1 ... 35   1 ... 70						3	-...K2	
	Taraudage	Tige de piston taraudée (M6)   (M8)   (M10)   (M10)   (M12)   (M12)   (M16)						4	-K3	
	Filetage spécial	Filetage spécial sur la tige de piston M10   M12   M16   M16   M20   M20   M27							-...K5	
	Méplat spécial	Tige de piston avec tête hexagonale							-K7	
	Tige de piston prolongée [mm]	Tige de piston prolongée 1 ... 500							-...K8	
M	Unité de blocage	Montée						5	-KP	-KP
O	Combinaison vérin-distributeur	Distributeur monostable, monté à droite, tige de piston rentrée inactive						6	-V1	
		Distributeur monostable, monté à droite, tige de piston sortie inactive						6	-V2	
		Distributeur bistable, monté à droite						6	-V3	
		Distributeur monostable, monté à gauche, tige de piston rentrée inactive						6	-V4	
		Distributeur monostable, monté à gauche, tige de piston sortie inactive						6	-V5	
		Distributeur bistable, monté à gauche						6	-V6	

3 K2 Pas avec K3

4 K3 Avec K5 : sur demande  
Pas avec K7

5 KP Sans S2 : position de l'unité de blocage sur la culasse

6 V... Course min. : 100 mm

## Report des références

- [ ] - [ ] - [ ] - [ ] - [ ] - **KP** - [ ]

# Vérin normalisé DNC-KP, plan de pose normalisé, avec unité de blocage **FESTO**

Références

Jeux de pièces d'usure	
	N° pièce Type
Ø de piston	Type de base
32	<b>369 195 DNC-32-...-PPV-(A)</b>
40	<b>369 196 DNC-40-...-PPV-(A)</b>
50	<b>369 197 DNC-50-...-PPV-(A)</b>
63	<b>369 198 DNC-63-...-PPV-(A)</b>
80	<b>369 199 DNC-80-...-PPV-(A)</b>
100	<b>369 200 DNC-100-...-PPV-(A)</b>
125	<b>369 201 DNC-125-...-PPV-(A)</b>

# Vérin normalisé DNC-EL, plan de pose normalisé, avec verr. fin de course **FESTO**

Fiche de données techniques

Fonction

**DNC-...-A-...-EL**

avec détection de position

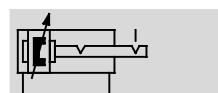
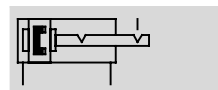

⊘ - Diamètre  
32 ... 100 mm

┆ - Course  
10 ... 2 000 mm

- [www.festo.fr](http://www.festo.fr)

Jeux de pièces d'usure  
→ 22

- Service de réparation



- Note

Lors d'une utilisation pour des applications touchant à la sécurité, des mesures supplémentaires doivent être prises. En Europe par exemple, les normes énumérées dans la directive européenne sur les machines doivent être

respectées. Sans mesures supplémentaires répondant aux exigences minimales prévues par la loi, le produit n'est pas considéré comme un composant de commande approprié pour les applications touchant à la sécurité.

Caractéristiques techniques générales							
∅ de piston		32	40	50	63	80	100
Raccord pneumatique	Vérins	G $\frac{1}{8}$	G $\frac{1}{4}$	G $\frac{1}{4}$	G $\frac{3}{8}$	G $\frac{3}{8}$	G $\frac{1}{2}$
	EL	M3		M5			
Filetage de la tige de piston		M10x1,25	M12x1,25	M16x1,5	M16x1,5	M20x1,5	M20x1,5
Jeu axial max. à la fin de course verrouillée	[mm]	≤ 1,3				≤ 2,1	
Conception		Piston					
		Tige de piston					
		Tube profilé					
Verrouillage de fin de course	ELB	Des deux côtés					
	ELV	A l'avant					
	ELH	A l'arrière					
Amortissement		Bagues/plaques d'amortissement élastiques des deux côtés					
		Amortissement pneumatique réglable des deux côtés					
Longueur d'amortissement PPV [mm]		20	20	22	22	32	32
	EL	8,2	8,3	7,3	10,8	9,8	11,8
Détection de position		Avec capteur magnétique					
Type de fixation		Par taraudage					
		Par accessoires					
Position de montage		Indifférente					

- Note : ce produit est conforme aux normes ISO 1179-1 et ISO 228-1.

- Note

- Le verrouillage de fin de course fonctionne uniquement avec les vérins à double effet avec limitation de débit d'air d'échappement. Ainsi, le verrouillage sera toujours débloqué avant le début du mouvement du vérin.
- Aucune vis d'assemblage ou autre ne doit être utilisée à la place du verrouillage de fin de course, car un vissage excessif risque de détériorer la fonction.
- L'orifice d'échappement ne doit pas être obturé.
- Lorsque le mécanisme du vérin est amené en fin de course, le verrouillage peut s'effectuer à partir de chaque position de course.
- Conformément aux directives, le verrouillage de fin de course empêche la chute de l'équipement en cas de coupure de l'alimentation en air comprimé.
- Un réglage trop élevé de l'amortissement de fin de course (plus de 50 % fermé) peut se traduire par un mauvais enclenchement et une usure précoce de l'ergot d'arrêt.

# Vérin normalisé DNC-EL, plan de pose normalisé, avec verr. fin de course **FESTO**

Fiche de données techniques

Conditions de service et d'environnement						
∅ de piston	32	40	50	63	80	100
Fluide de service	Air comprimé filtré, lubrifié ou non					
Pression de service [bar]	-2,5 ... 12		1,5 ... 12			
Température ambiante <sup>1)</sup> [°C]	20 ... +80					
Résistance à la corrosion CRC <sup>2)</sup>	2					
Homologation	Germanischer Lloyd (GL)					

1) Tenir compte de la plage d'utilisation des capteurs de proximité

2) Classe de protection anticorrosion 2 selon la norme Festo 940 070

Pièces modérément soumises à la corrosion. Pièces externes visibles dont la surface répond essentiellement à des critères d'apparence, en contact direct avec une atmosphère industrielle courante ou avec des fluides tels que des huiles de coupe ou des lubrifiants

Energie d'impact [J]						
∅ de piston	32	40	50	63	80	100
Energie d'impact max. aux fins de course	0,1	0,2	0,2	0,5	0,9	1,2

Vitesse d'impact admissible :

$$v_{adm.} = \sqrt{\frac{2 \times E_{adm.}}{m_{propre} + m_{charge}}}$$

Masse admissible max. :

$$m_{charge} = \frac{2 \times E_{adm.}}{v^2} - m_{propre}$$

$v_{adm.}$  Vitesse d'impact admissible  
 $E_{adm.}$  Energie d'impact max.  
 $m_{propre}$  Masse déplacée (actionneur)  
 $m_{charge}$  Charge utile déplacée

 Note

Ces indications représentent les valeurs maximum pouvant être atteintes. Il faut donc respecter l'énergie d'impact maximale admise.

Forces [N]						
∅ de piston	32	40	50	63	80	100
Poussée théorique sous 6 bar, avance	483	754	1 178	1 870	3 016	4 712
Poussée théorique sous 6 bar, recul	415	633	990	1 682	2 721	4 418
Force de maintien statique	500		2 000		5 000	

## Exemples de dimensionnement

 Note

Pour le dimensionnement des actionneurs pneumatiques, il est recommandé, en principe, de ne pas dépasser 50 % de la poussée théorique indiquée (voir ci-dessus).

**Soit :**  
 Position de montage verticale  
 Masse de la pièce = 44 kg  
 $F = m \times g = 44 \text{ kg} \times 9,81 \text{ m/s}^2 = 431,6 \text{ N}$

**Il faut trouver :**  
 ∅ de piston adapté

**Vérification pour un ∅ de piston de 32 mm :**  
 Poussée théorique sous 6 bar, avance = 483 N  
 50 % de la poussée théorique = 241,5 N  
 Force de maintien statique pour un ∅ de piston de 32 mm = 500 N  
 Pour une masse de la pièce de 44 kg (431,6 N), la force de maintien statique du verrouillage de fin de course se trouve dans la plage admissible (max. 500 N), mais le cylindre serait exploité à 89 % de sa capacité.  
**Résultat :**  
 Pour cette application, un cylindre avec piston de 40 mm de ∅ est recommandé.



# Vérin normalisé DNC-EL, plan de pose normalisé, avec verr. fin de course **FESTO**

Fiche de données techniques

## Effort radial maximal $F_q$ en fonction de la course $l$

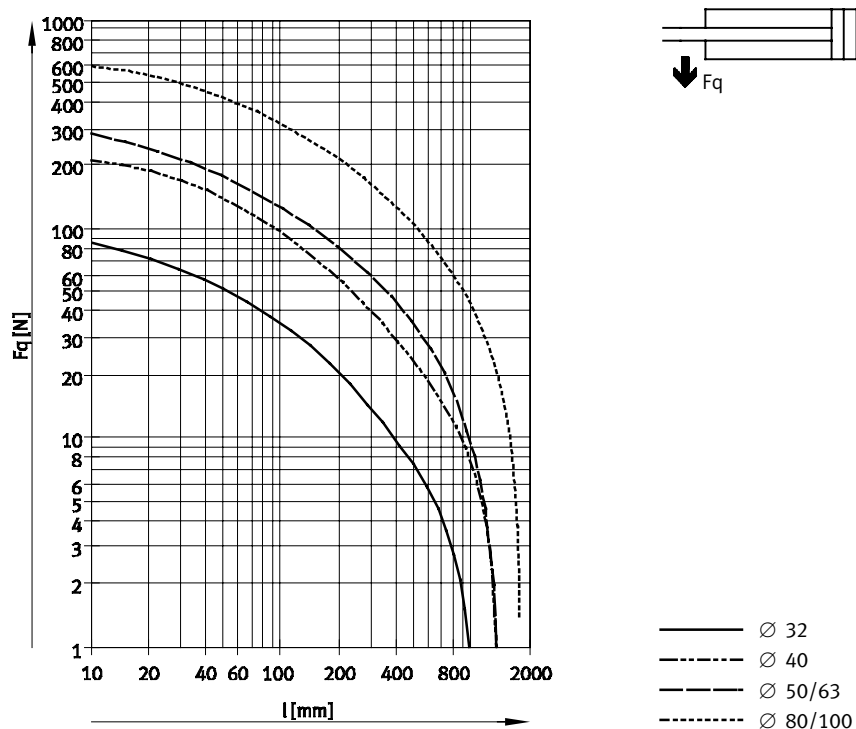

Poids [g]						
$\varnothing$ de piston	32	40	50	63	80	100
Type de base						
Poids du produit pour 0 mm de course	537	820	1 320	1 769	2 970	4 833
Supplément de poids pour 10 mm de course	30	45	64	73	106	115
S2 – Tige de piston traversante						
Poids du produit pour 0 mm de course	596	915	1 450	1 977	3 294	5 477
Supplément de poids pour 10 mm de course	39	61	89	98	144	153

## Matériaux

Coupe fonctionnelle

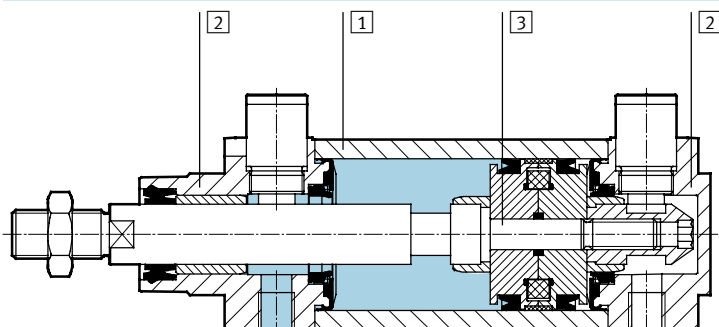

Vérin normalisé	
1	Tube profilé Alliage d'aluminium corroyé, anodisé
2	Culasses avant et arrière Aluminium moulé sous pression
3	Tige de piston Acier fortement allié
-	Joints Polyuréthane, caoutchouc nitrile
Note relative aux matériaux Conformes RoHS	

# Vérin normalisé DNC-EL, plan de pose normalisé, avec verrouillage de fin de course

Fiche de données techniques



## Dimensions – Type de base

Téléchargement des données CAO → [www.festo.fr](http://www.festo.fr)

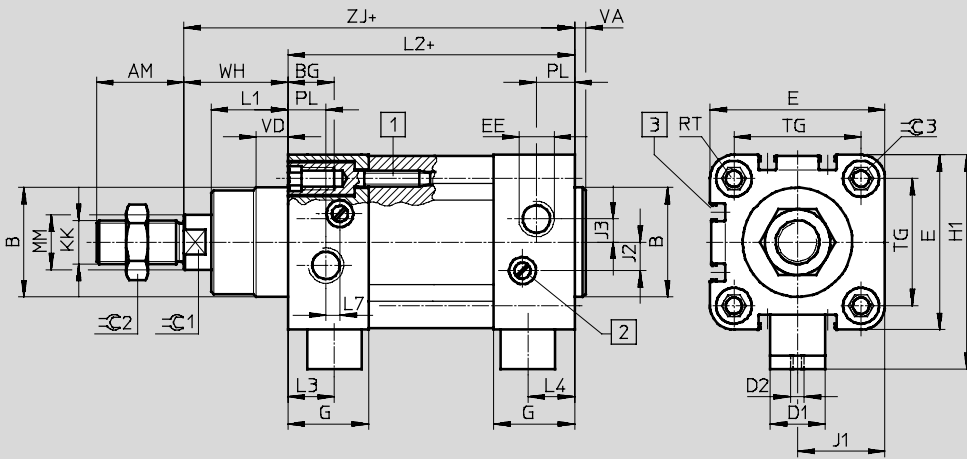

1 Vis à six pans creux avec taraudage pour éléments de fixation

2 Vis de réglage pour amortissement de fin de course réglable

3 Rainure pour capteur de proximité

+ = plus la course

## Dimensions – Variantes

Téléchargement des données CAO → [www.festo.fr](http://www.festo.fr)

S2 – Tige de piston traversante

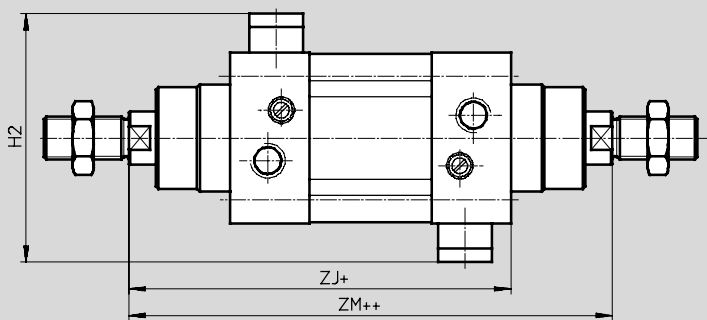

+ = plus la course

++ = plus 2 x la course

∅ [mm]	AM	B ∅ d11	BG	D1 ∅ f8	D2	E	EE	G	H1	H2	J1	J2	J3	KK	L1
32	22	30	16	13	M3	45	G1/8	25,1	57,5	70	22,5	6	5,2	M10x1,25	18
40	24	35	16	13	M3	54	G1/4	29,6	64	74	27	8	6	M12x1,25	21,5
50	32	40	17	20	M5	64	G1/4	29,6	78,5	93	32	10,4	8,5	M16x1,5	28
63	32	45	17	20	M5	75	G3/8	35,6	84,5	93	37,5	12,4	10	M16x1,5	28,5
80	40	45	17	20	M5	93	G3/8	35,9	104,5	116	46,5	12,5	8	M20x1,5	34,7
100	40	55	17	20	M5	110	G1/2	38,8	113,5	116	55	12	10	M20x1,5	38,2

∅ [mm]	L2	L3	L4	L7	MM ∅	PL	RT	TG	VA	VD	WH ±2	ZM	ZJ	∅C1	∅C2	∅C3
32	94	13,8	12	3,3	12	15,6	M6	32,5	4	10	26	148	120	10	16	6
40	105	16,6	16,6	3,6	16	14	M6	38	4	10,5	30	167	135	13	18	6
50	106	17,1	17,1	5,1	20	14	M8	46,5	4	11,5	37	183	143	17	24	8
63	121	16,6	16,6	6,6	20	17	M8	56,5	4	15	37	199	158	17	24	8
80	128	19,9	19,9	10,5	25	16,4	M10	72	4	15,7	46	222	174	22	30	6
100	138	22,8	22,8	8	25	18,8	M10	89	4	19,2	51	240	189	22	30	6

Note : ce produit est conforme aux normes ISO 1179-1 et ISO 228-1.

# Vérin normalisé DNC-EL, plan de pose normalisé, avec verr. fin de course **FESTO**

Fiche de données techniques

## Dimensions – Variantes

Téléchargement des données CAO → [www.festo.fr](http://www.festo.fr)

### K2 – Filetage de tige de piston prolongé

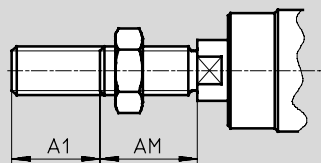

### K3 – Taraudage de tige de piston

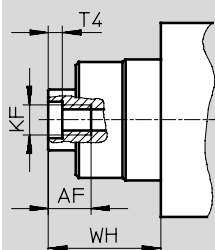

### K5 – Filetage spécial de tige de piston

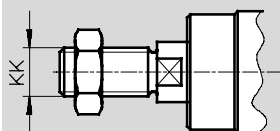

### K8 – Tige de piston prolongée

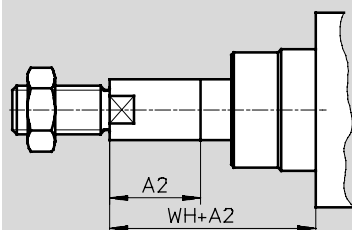

-  - Note

En combinaison avec la variante S2, la tige de piston est prolongée d'un côté.

Ø [mm]	A1 max.	A2 max.	AF	AM	KF	KK		T4	WH	⊖ 1
						Filetage de base	Filetage spécial <sup>1)</sup>			
32	35	500	12	22	M6	M10x1,25	M10	2,6	26	10
40	35	500	12	24	M8	M12x1,25	M12	3,3	30	13
50	70	500	16	32	M10	M16x1,5	M16	4,7	37	17
63	70	500	16	32	M10	M16x1,5	M16	4,7	37	17
80	70	500	20	40	M12	M20x1,5	M20	6,1	46	22
100	70	500	20	40	M12	M20x1,5	M20	6,1	51	22

1) Les filetages spéciaux ne sont disponibles qu'en tant que filetages extérieurs. L'écrou de fixation sur le filetage de la tige de piston est compris dans la fourniture.

# Vérin normalisé DNC-EL, plan de pose normalisé, avec verr. fin de course **FESTO**

Références – Eléments modulaires

M Mentions obligatoires				O Options →		
Code du système modulaire	Fonction	∅ de piston	Course	Amortissement	Détection de position	Type de tige de piston
163 302	DNC	32	10 ... 2 000	P PPV	A	S2
163 334		40				
163 366		50				
163 398		63				
163 430		80				
163 462		100				
<b>Exemple de commande</b>						
<b>163 430</b>	<b>DNC</b>	<b>80</b>	<b>550</b>	<b>PPV</b>	<b>A</b>	<b>S2</b>

Tableau des références									
Taille	32	40	50	63	80	100	Conditions	Code	Entrée du code
M Code du système modulaire	<b>163 302</b>	<b>163 334</b>	<b>163 366</b>	<b>163 398</b>	<b>163 430</b>	<b>163 462</b>			
Fonction	Vérin normalisé, double effet, plan de pose normalisé, avec verrouillage de fin de course							<b>DNC</b>	DNC
∅ de piston [mm]	32	40	50	63	80	100		-...	
Course [mm]	10 ... 2 000							-...	
Amortissement	Bagues/plaques d'amortissement élastiques des deux côtés							<b>-P</b>	
	Amortissement pneumatique réglable des deux côtés							<b>-PPV</b>	
O Détection de position	Avec capteur magnétique							<b>-A</b>	
↓ Type de tige de piston	Tige de piston traversante						<b>1</b>	<b>-S2</b>	

- 1 S2** En combinaison avec K2 : prolongement du taraudage des deux côtés  
 En combinaison avec K3 : taraudage des deux côtés  
 En combinaison avec K5 : taraudage spécial des deux côtés

## Report des références

**DNC** -  -  -  -  -  -

# Vérin normalisé DNC-EL, plan de pose normalisé, avec verr. fin de course **FESTO**

Références – Eléments modulaires

Options				M
<b>Filetage prolongé</b>	<b>Taraudage</b>	<b>Filetage spécial</b>	<b>Tige de piston prolongée</b>	<b>Verrouillage de fin de course</b>
...K2	K3	...K5	...K8	ELB ELV ELH
-	<b>K3</b>	-	<b>100K8</b>	-

Tableau des références										
Taille	32	40	50	63	80	100	Conditions	Code	Entrée du code	
↓ O	Filetage prolongé [mm]	Filetage de tige de piston prolongé								
		1 ... 35	1 ... 70				2	-...K2		
	Taraudage	Tige de piston taraudée								
		(M6)	(M8)	(M10)	(M10)	(M12)	(M12)	3	-K3	
	Filetage spécial	Filetage spécial sur la tige de piston								
		M10	M12	M16	M16	M20	M20		-...K5	
M	Tige de piston prolongée [mm]	Tige de piston prolongée								
		1 ... 500								-...K8
	Verrouillage de fin de course	Des deux côtés						4	-ELB	
		A l'avant						4	-ELV	
		A l'arrière						4	-ELH	

- 2 **K2** Pas avec K3
- 3 **K3** Avec K5 : sur demande
- 4 **ELB, ELV, ELH**  
Avec K8 et S2, sur demande exclusivement

Report des références

-  -  -  -  -

# Vérin normalisé DNC-V1 ... V6, plan de pose normalisé, combinaison vérin-distributeur

Fiche de données techniques

Fonction

**DNC-...**  
sans détection de position

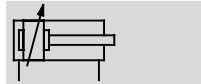
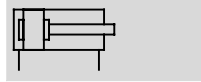

**DNC-...-A-...**  
avec détection de position

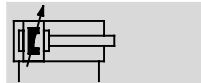
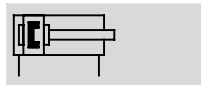

- - Diamètre  
32 ... 100 mm
- - Course  
100 ... 2 000 mm

- - [www.festo.fr](http://www.festo.fr)

Jeux de pièces d'usure  
→ 46

- - Service de réparation  
Ø de piston 80, 100 mm

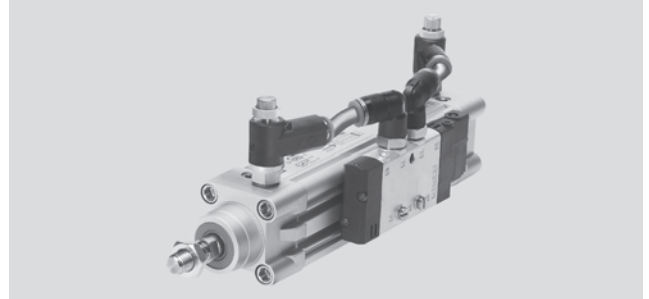

## Variantes de distributeurs

Distributeur monostable inactif, tige de piston rentrée

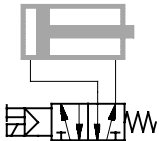

**DNC-...-V1**  
monté à droite

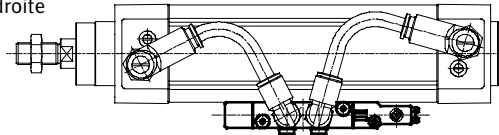

**DNC-...-V4**  
monté à gauche

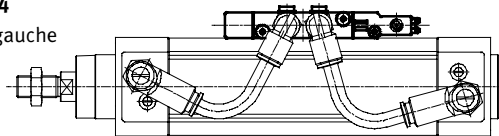

Distributeur bistable inactif, tige de piston rentrée

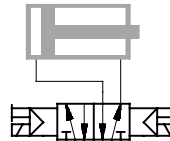

**DNC-...-V3**  
monté à droite

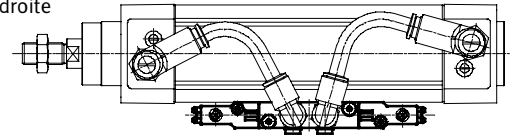

**DNC-...-V6**  
monté à gauche

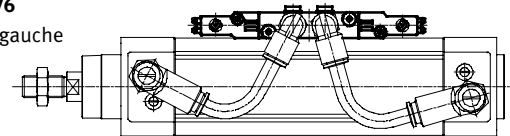

Distributeur monostable inactif, tige de piston sortie

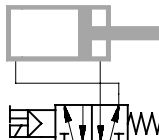

**DNC-...-V2**  
monté à droite

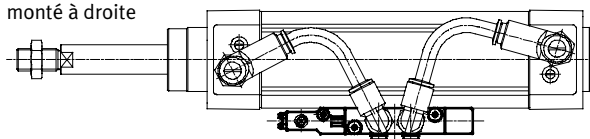

**DNC-...-V5**  
monté à gauche

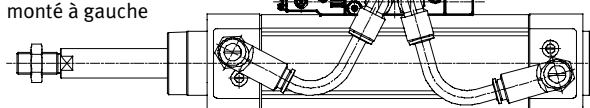

- - Note

La "gauche" et la "droite" sont définies du point de vue d'un observateur voyant la tige de piston de face.

Dans cet exemple, le distributeur est monté à droite.

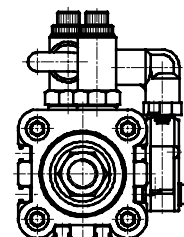

# Vérin normalisé DNC-V1 ... V6, plan de pose normalisé, combinaison vérin-distributeur

FESTO

Fiche de données techniques

Caractéristiques techniques générales							
∅ de piston		32	40	50	63	80	100
Vérins							
Raccord pneumatique		G $\frac{1}{8}$	G $\frac{1}{4}$	G $\frac{1}{4}$	G $\frac{3}{8}$	G $\frac{3}{8}$	G $\frac{1}{2}$
Filetage de la tige de piston		M10x1,25	M12x1,25	M16x1,5	M16x1,5	M20x1,5	M20x1,5
	K3	M6	M8	M10	M10	M12	M12
	K5	M10	M12	M16	M16	M20	M20
Conception		Piston					
		Tige de piston					
		Tube profilé					
Amortissement		Bagues/plaques d'amortissement élastiques des deux côtés					
		Amortissement pneumatique réglable des deux côtés					
Longueur d'amortissement PPV [mm]		20	20	22	22	32	32
Détection de position		Avec capteur magnétique					
Type de fixation		Par taraudage					
		Par accessoires					
Position de montage		Indifférente					
Distributeur <span style="float: right;">Références – Distributeur et accessoires → 46</span>							
Distributeur utilisé	Mono-stable	CPE14-M1BH-5L- $\frac{1}{8}$		CPE18-M1H-5L- $\frac{1}{4}$		CPE24-M1H-5L- $\frac{3}{8}$	
	Bistable	CPE14-M1BH-5J- $\frac{1}{8}$		CPE18-M1H-5J- $\frac{1}{4}$		CPE24-M1H-5J- $\frac{3}{8}$	
Raccord pneumatique		G $\frac{1}{8}$		G $\frac{1}{4}$		G $\frac{3}{8}$	
Conception		Distributeur à tiroir cylindrique					
Type de fixation		Avec kit de fixation					
Tension de service [V CC]		24 +10/-15 %					
Consommation [W]		1		1,5			
Temps de mise sous tension		100 %					
Indice de protection avec connecteur femelle		IP65					

Note : ce produit est conforme aux normes ISO 1179-1 et ISO 228-1.

Conditions de service et d'environnement							
∅ de piston		32	40	50	63	80	100
Fluide de service		Air comprimé filtré, lubrifié ou non					
Pression de service [bar]		3 ... 8		2,5 ... 10			
Température ambiante <sup>1)</sup> [°C]		0 ... +50					
Résistance à la corrosion CRC <sup>2)</sup>		2					
Homologation		Germanischer Lloyd (GL)					

1) Tenir compte de la plage d'utilisation des capteurs de proximité

2) Classe de protection anticorrosion 2 selon la norme Festo 940 070

Pièces modérément soumises à la corrosion. Pièces externes visibles dont la surface répond essentiellement à des critères d'apparence, en contact direct avec une atmosphère industrielle courante ou avec des fluides tels que des huiles de coupe ou des lubrifiants

# Vérin normalisé DNC-V1 ... V6, plan de pose normalisé, combinaison vérin-distributeur

Fiche de données techniques

Force [N] et énergie d'impact [J]							
Ø de piston	32	40	50	63	80	100	
Poussée théorique sous 6 bar, avance	483	754	1 178	1 870	3 016	4 712	
S2/S20	415	633	990	1 682	2 721	4 418	
Poussée théorique sous 6 bar, recul	415	633	990	1 682	2 721	4 418	
S2/S20	415	633	990	1 682	2 721	4 418	
Energie d'impact max. aux fins de course <sup>1)</sup>	0,1	0,2	0,2	0,5	0,9	1,2	

1) Avec les variantes K10 et S20, l'énergie d'impact diminue d'environ 10 %.

Vitesse d'impact admissible :

$$v_{adm.} = \sqrt{\frac{2 \times E_{adm.}}{m_{propre} + m_{charge}}}$$

Masse admissible max. :

$$m_{charge} = \frac{2 \times E_{adm.}}{v^2} - m_{propre}$$

$v_{adm.}$  Vitesse d'impact admissible  
 $E_{adm.}$  Energie d'impact max.  
 $m_{propre}$  Masse déplacée (actionneur)  
 $m_{charge}$  Charge utile déplacée

 Note  
 Ces indications représentent les valeurs maximum pouvant être atteintes. Il faut donc respecter l'énergie d'impact maximale admise.

## Effort radial maximal Fq en fonction de la course l

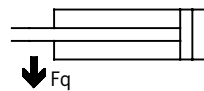
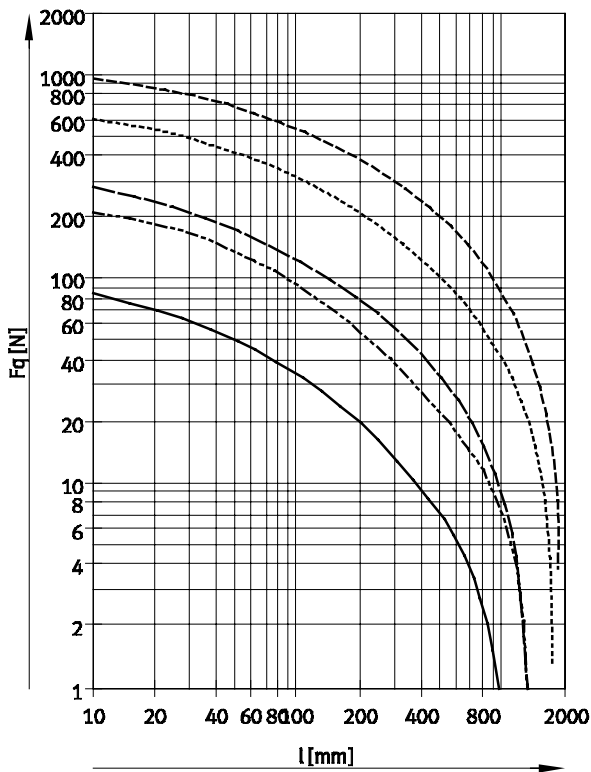

— Ø 32  
 - - - - - Ø 40  
 - · - · - Ø 50/63  
 - · - · - · - Ø 80/100



# Vérin normalisé DNC-V1 ... V6, plan de pose normalisé, combinaison vérin-distributeur

Fiche de données techniques

## Matériaux

Coupe fonctionnelle

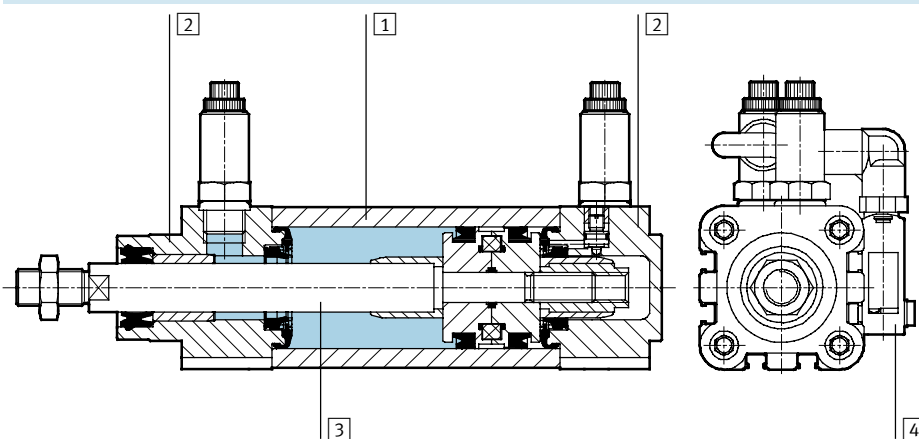

Vérin normalisé	Type de base	R8	S10	S11	K10
1 Tube profilé	Alliage d'aluminium corroyé, anodisé				
2 Culasses avant et arrière	Aluminium moulé sous pression				
3 Tige de piston	Acier fortement allié	Acier traité	Acier fortement allié		Alliage d'aluminium corroyé, anodisé
- Joints, vérin	Polyuréthane, caoutchouc nitrile		Caoutchouc fluoré		Polyuréthane, caoutchouc nitrile
4 Boîtier, distributeur	Aluminium moulé sous pression, polyamide, acier				
- Joints, distributeur	Caoutchouc nitrile				
Note relative aux matériaux	Conformes RoHS				

# Vérin normalisé DNC-V1 ... V6, plan de pose normalisé, combinaison vérin-distributeur

FESTO

Fiche de données techniques

## Dimensions

Téléchargement des données CAO → [www.festo.fr](http://www.festo.fr)

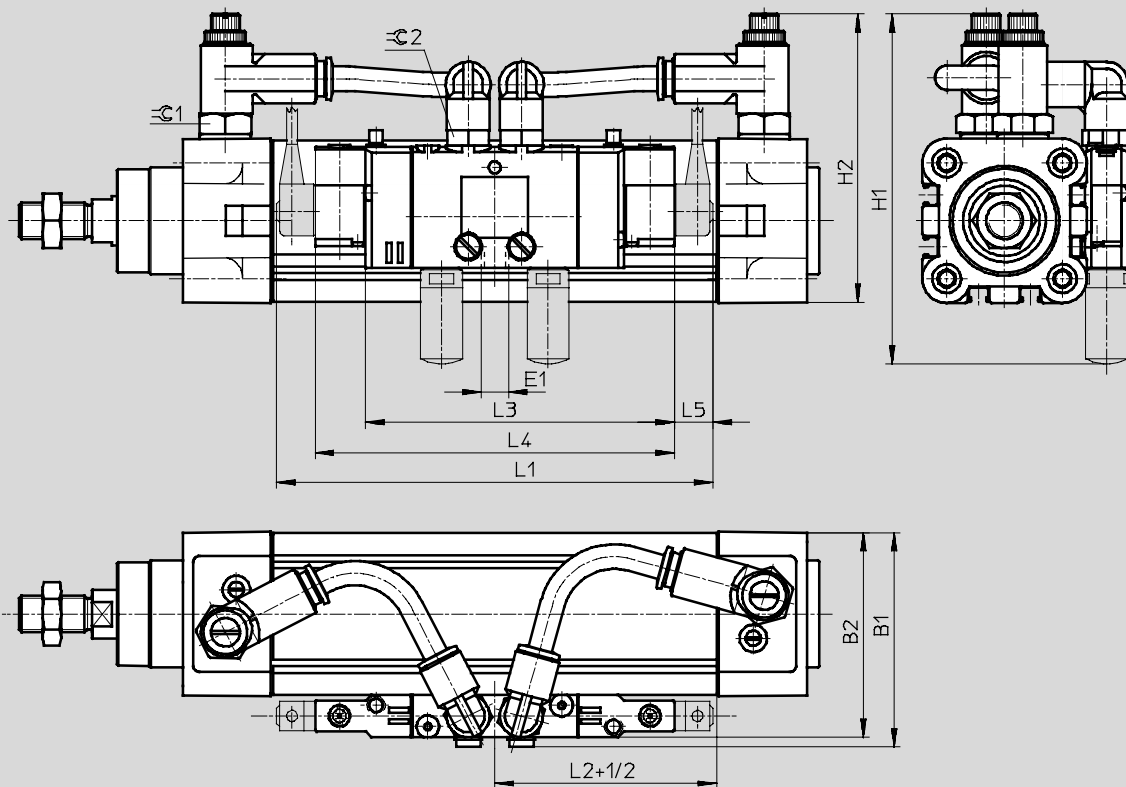

1 Connecteur femelle non  
compris dans la fourniture

+1/2 = plus la moitié de la  
course

# Vérin normalisé DNC-V1 ... V6, plan de pose normalisé, combinaison vérin-distributeur

FESTO

Fiche de données techniques

∅ [mm]	B1	B2	E1	H1	H2	L1 max.	L2 ±3	L3	L4	L5	⊖ 1	⊖ 2
32	62	59	G1/8	109 <sup>+5,5</sup>	86 <sup>+5,5</sup>	152	22	102	118	13	13	14
40	71	68	G1/8	114 <sup>+5,5</sup>	94 <sup>+5,5</sup>	152	23	102	118	13	17	14
50	85	82	G1/4	131 <sup>+5,5</sup>	104 <sup>+5,5</sup>	215	24	138	163	25	17	14
63	96	93	G1/4	142 <sup>+5,5</sup>	115 <sup>+5,5</sup>	215	25	138	163	25	19	14
80	123	119	G3/8	194 <sup>+5,5</sup>	133 <sup>+5,5</sup>	242	28	165	165	25	19	17
100	140	136	G3/8	213 <sup>+2</sup>	158 <sup>+2</sup>	242	30	165	165	25	27	17

Note : ce produit est conforme aux normes ISO 1179-1 et ISO 228-1.



Note

Vous trouverez d'autres dimensions du type de base et de ses variantes  
page → 15,  
avec unité de blocage  
page → 26.

# Vérin normalisé DNC-V1 ... V6, plan de pose normalisé, combinaison vérin-distributeur

FESTO

Références – Eléments modulaires

M Mentions obligatoires				O Options			
Code du système modulaire	Fonction	∅ de piston	Course	Amortissement	Détection de position	Sécurité anti-rotation	Type de tige de piston
163 302 163 334 163 366 163 398 163 430 163 462	DNC	32 40 50 63 80 100	100 ... 2 000	P PPV	A	Q	S2 S20
<b>Exemple de commande</b> 163 430	DNC	- 80	- 550	- PPV	- A	- Q	- S2

Tableau des références									
Taille	32	40	50	63	80	100	Conditions	Code	Entrée du code
M Code du système modulaire	163 302	163 334	163 366	163 398	163 430	163 462			
Fonction	Vérin normalisé, double effet, plan de pose normalisé, combinaison vérin-distributeur							DNC	DNC
∅ de piston [mm]	32	40	50	63	80	100	-...		
Course [mm]	100 ... 2 000							-...	
Amortissement	Bagues/plaques d'amortissement élastiques des deux côtés Amortissement pneumatique réglable des deux côtés							-P -PPV	
O Détection de position	Avec capteur magnétique							-A	
Sécurité anti-rotation	Tige de piston carrée							1 -Q	
Type de tige de piston	Tige de piston traversante							2 -S2	
	Tige de piston traversante, creuse							3 -S20	

1 Q Course max. : 100 ... 1 500 mm  
En combinaison avec S2 : tige de piston carrée d'un côté sur la culasse avant  
En combinaison avec KP : fourni uniquement avec la variante S2  
Pas avec S20, K7, K10, S10, S11

2 S2 En combinaison avec K2 : prolongement du taraudage des deux côtés  
En combinaison avec K3 : taraudage des deux côtés  
En combinaison avec K5 : taraudage spécial des deux côtés  
En combinaison avec K8 : prolongement de la tige de piston d'un côté sur la culasse avant  
En combinaison avec KP : unité de blocage sur la culasse arrière  
Pas avec S20, K7, S10, S11

3 S20 Course max. : 850 mm  
En combinaison avec K8 : prolongement de la tige de piston des deux côtés  
Pas avec K2, K3, K5, K10, KP, S10, S11

Report des références

DNC
  -  -  -  -  -  -

# Vérin normalisé DNC-V1 ... V6, plan de pose normalisé, combinaison vérin-distributeur

FESTO

Références – Eléments modulaires

Options									M
Filetage prolongé	Taraudage	Filetage spécial	Méplat spécial	Tige de piston prolongée	Vitesse accrue	Unité de blocage	Avance constante	Spécification de fonctionnement	Combinaison vérin-distributeur
...K2	K3	...K5	K7	...K8	K10	KP	S10	S11	V1 V2 V3 V4 V5 V6
-	-	-	-	100K8	-	-	-	-	V2

Tableau des références											
Taille	32	40	50	63	80	100	Conditions	Code	Entrée du code		
O	Filetage prolongé [mm]	Filetage de tige de piston prolongé						4	...K2		
		1 ... 35	1 ... 70								
	Taraudage	Tige de piston taraudée						5	-K3		
		(M6)	(M8)	(M10)	(M10)	(M12)	(M12)				
	Filetage spécial	Filetage spécial sur la tige de piston						6	...K5		
		M10	M12	M16	M16	M20	M20				
	Méplat spécial	Tige de piston avec tête hexagonale						7	-K7		
	Tige de piston prolongée [mm]	Tige de piston prolongée							...K8		
		1 ... 500									
Vitesse accrue	Tige de piston en aluminium anodisé						8	-K10			
Unité de blocage	Montée						9	-KP			
Avance constante	Vitesse lente (course constante à des vitesses faibles du vérin)						10	-S10			
Spécification de fonctionnement	Faible friction						11	-S11			
M	Combinaison vérin-distributeur	Distributeur monostable, monté à droite, tige de piston rentrée inactive							-V1		
		Distributeur monostable, monté à droite, tige de piston sortie inactive							-V2		
		Distributeur bistable, monté à droite							-V3		
		Distributeur monostable, monté à gauche, tige de piston rentrée inactive							-V4		
		Distributeur monostable, monté à gauche, tige de piston sortie inactive							-V5		
		Distributeur bistable, monté à gauche							-V6		

4 K2 Incompatible avec K3, K10

5 K3 Avec K5 : sur demande  
Pas avec K7

6 K5 Pas avec K10

7 K7 Pas avec Q, S2, K10

8 K10 Course max. : 1 000 mm  
Pas avec KP

9 KP Sans S2 : position de l'unité de blocage sur la culasse  
Pas avec S10, S11

10 S10 Course max. : 500 mm ; autres courses sur demande  
Pas avec S11

11 S11 Course max. : 500 mm ; autres courses sur demande

## Report des références

- [ ] - [ ] - [ ] - [ ] - [ ] - [ ] - [ ] - [ ] - [ ] - [ ]

# Vérin normalisé DNC-V1 ... V6, plan de pose normalisé, combinaison vérin-distributeur

**FESTO**

Accessoires

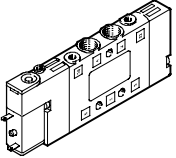
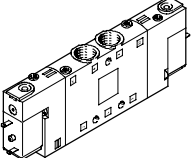
Références – Distributeurs		Fiches de données techniques → Internet : cpe			
	Pour Ø [mm]	Raccord pneumatique	Degré de protection	N° pièce	Type
<b>Monostable</b>					
	32	G1/8	IP65	<b>196 941</b>	<b>CPE14-M1BH-5L-1/8</b>
	40				
	50	G1/4	IP65	<b>163 142</b>	<b>CPE18-M1H-5L-1/4</b>
	63				
	80	G3/8	IP65	<b>163 166</b>	<b>CPE24-M1H-5L-3/8</b>
100					
<b>Bistable</b>					
	32	G1/8	IP65	<b>196 939</b>	<b>CPE14-M1BH-5J-1/8</b>
	40				
	50	G1/4	IP65	<b>163 143</b>	<b>CPE18-M1H-5J-1/4</b>
	63				
	80	G3/8	IP65	<b>163 167</b>	<b>CPE24-M1H-5J-3/8</b>
100					

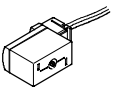
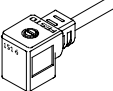
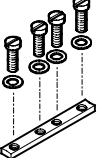
Références – Accessoires pour distributeurs		Fiches de données techniques → Internet : quick star			
	Pour distributeur	N° pièce	Type	PE <sup>1)</sup>	
<b>Raccord enfichable QS</b>					
	CPE14	<b>153 015</b>	<b>QS-1/8-8-I</b>	10	
	CPE18	<b>153 018</b>	<b>QS-1/4-10-I</b>	10	
	CPE24	<b>153 020</b>	<b>QS-3/8-12-I</b>	10	
<b>Connecteur femelle KMYZ/KMEB</b>					
Fiches de données techniques → Internet : câble à connecteur femelle					
	CPE14	24 V CC, avec câble PVC de 0,5 m	<b>185 519</b>	<b>KMYZ-4-24-0.5</b>	–
		24 V CC, avec câble PVC de 2,5 m	<b>185 520</b>	<b>KMYZ-4-24-2,5</b>	–
	CPE18	24 V CC, avec câble PVC de 2,5 m, LED	<b>151 688</b>	<b>KMEB-1-24-2,5-LED</b>	–
		CPE24	24 V CC, avec câble PVC de 5 m, LED	<b>151 689</b>	<b>KMEB-1-24-5-LED</b>
	CPE24	24 V CC, avec câble PVC de 10 m, LED	<b>193 457</b>	<b>KMEB-1-24-10-LED</b>	–
<b>Kit de fixation ZVB</b>					
	CPE14		<b>185 705</b>	<b>ZVB-8-14/18</b>	–
	CPE18				
	CPE24		<b>187 388</b>	<b>ZVB-8-24</b>	–

1) Quantité par paquet

# Vérin normalisé DNC, ISO 15552

Accessoires

## Kit multiposition DPNC

Matériau :

Flasque : alliage d'aluminium corroyé

Vis sans tête, écrous

hexagonaux : acier zingué

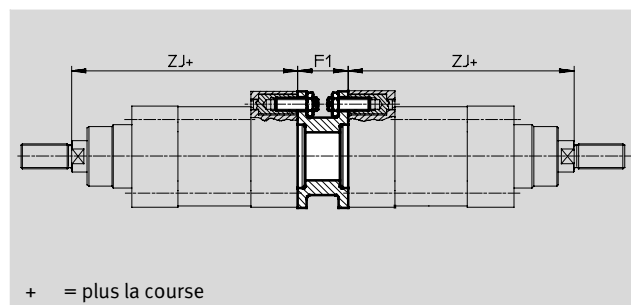
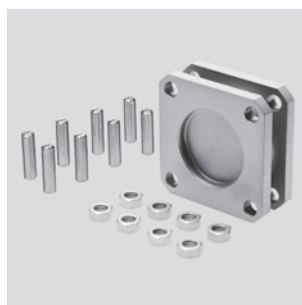

+ = plus la course

 - Note  
Lors de la combinaison de vérins et de flasque orientable, ne pas dépasser la longueur de course totale maximale.

Dimensions et références							
Pour Ø [mm]	F1	ZJ		Longueur de course totale max. [mm]	Poids [g]	N° pièce	Type
		Type de base	KP				
32	27	120	165	1 000	85	174 418	DPNC-32
40	27	135	188	1 000	115	174 419	DPNC-40
50	32	143	210	1 000	210	174 420	DPNC-50
63	28	158	234	1 000	360	174 421	DPNC-63
80	38	174	269	1 000	620	174 422	DPNC-80
100	38	189	287	1 000	1 190	174 423	DPNC-100
125	48	225	350	1 000	1 600	174 424	DPNC-125

### Pour raccorder deux vérins de même Ø de piston à un vérin à 3 ou 4 positions

Un vérin à 3 ou 4 positions se compose de deux vérins distincts, dont les tiges de piston sortent dans des directions opposées.

Selon le pilotage et la répartition des courses, cela permet de lui faire prendre jusqu'à 4 positions correspondant chacune à une fin

de course. Il est à noter qu'en cas de fixation à demeure de l'une des tiges de piston, c'est le corps

du vérin qui se déplace. Le vérin doit donc être raccordé avec des tuyaux mobiles.

#### Réalisation de 3 positions

Pour cela, il faut assembler deux vérins de même course.

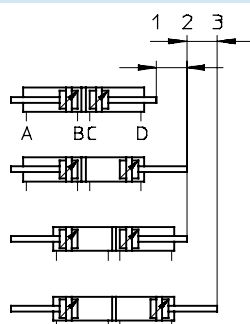

#### Réalisation de 4 positions

Pour cela, il faut assembler deux vérins de courses différentes.

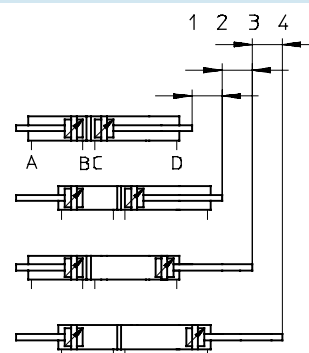

# Vérin normalisé DNC, ISO 15552



Accessoires

## Fixation par pattes HNC/CRHNC

Matériau :

HNC : acier zingué

CRHNC : acier fortement allié

Sans cuivre, ni PTFE, ni silicone

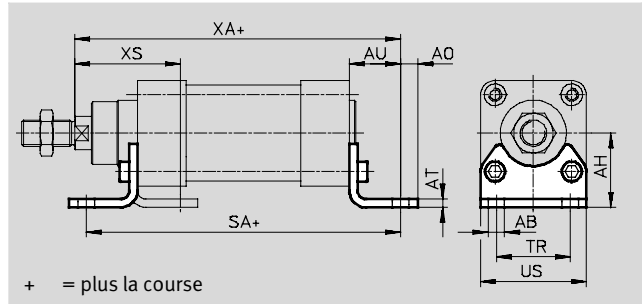

Dimensions et références												
Pour Ø [mm]	AB Ø	AH	AO	AT	AU	SA		TR	US	XA		XS
						Type de base	KP			Type de base	KP	
32	7	32	6,5	4	24	142	187	32	45	144	189	45
40	10	36	9	4	28	161	214	36	54	163	216	53
50	10	45	9,5	5	32	170	237	45	64	175	242	62
63	10	50	12,5	5	32	185	261	50	75	190	266	63
80	12	63	15	6	41	210	305	63	93	215	310	81
100	14,5	71	17,5	6	41	220	318	75	110	230	328	86
125	16,5	90	22	8	45	250	375	90	131	270	395	102

Pour Ø [mm]	Type de base				Protection anticorrosion renforcée			
	CRC <sup>1)</sup>	Poids [g]	N° pièce	Type	CRC <sup>1)</sup>	Poids [g]	N° pièce	Type
32	2	144	<b>174 369</b>	<b>HNC -32</b>	4	139	<b>176 937</b>	<b>CRHNC-32</b>
40	2	193	<b>174 370</b>	<b>HNC -40</b>	4	188	<b>176 938</b>	<b>CRHNC-40</b>
50	2	353	<b>174 371</b>	<b>HNC -50</b>	4	341	<b>176 939</b>	<b>CRHNC-50</b>
63	2	436	<b>174 372</b>	<b>HNC -63</b>	4	424	<b>176 940</b>	<b>CRHNC-63</b>
80	2	829	<b>174 373</b>	<b>HNC -80</b>	4	809	<b>176 941</b>	<b>CRHNC-80</b>
100	2	1 009	<b>174 374</b>	<b>HNC -100</b>	4	990	<b>176 942</b>	<b>CRHNC-100</b>
125	2	1 902	<b>174 375</b>	<b>HNC -125</b>	4	1 920	<b>176 943</b>	<b>CRHNC-125</b>

1) Classe de protection anticorrosion 2 selon la norme Festo 940 070  
Pièces modérément soumises à la corrosion. Pièces externes visibles dont la surface répond essentiellement à des critères d'apparence, en contact direct avec une atmosphère industrielle courante ou avec des fluides tels que des huiles de coupe ou des lubrifiants  
Classe de protection anticorrosion 4 selon la norme Festo 940 070  
Pièces extrêmement soumises à la corrosion. Pièces au contact de fluides agressifs, dans l'industrie agroalimentaire ou chimique, par exemple. Ces applications sont à confirmer, le cas échéant, par des essais particuliers



# Vérin normalisé DNC, ISO 15552

Accessoires

## Flasque de fixation FNC/CRFNG

Matériau :

FNC : acier zingué

CRFNG : acier fortement allié

Sans cuivre, ni PTFE, ni silicone

Incompatible avec le kit de

soufflet DADB sur la culasse

avant

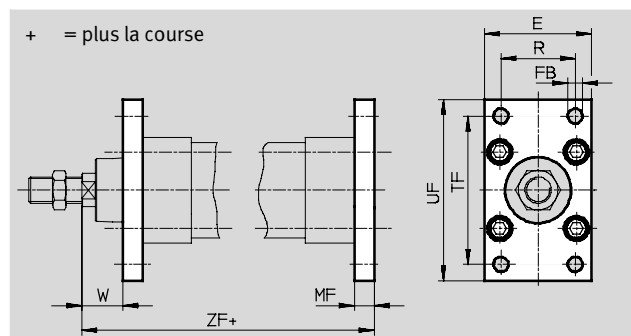

Dimensions et références									
Pour Ø [mm]	E	FB Ø H13	MF	R	TF	UF	W	ZF	
								Type de base	KP
32	45	7	10	32	64	80	16	130	175
40	54	9	10	36	72	90	20	145	198
50	65	9	12	45	90	110	25	155	222
63	75	9	12	50	100	120	25	170	246
80	93	12	16	63	126	150	30	190	285
100	110	14	16	75	150	175	35	205	303
125	132	16	20	90	180	210	45	245	370

Pour Ø [mm]	Type de base				Protection anticorrosion renforcée			
	CRC <sup>1)</sup>	Poids [g]	N° pièce	Type	CRC <sup>1)</sup>	Poids [g]	N° pièce	Type
32	2	240	<b>174 376</b>	<b>FNC-32</b>	4	240	<b>161 846</b>	<b>CRFNG-32</b>
40	2	280	<b>174 377</b>	<b>FNC-40</b>	4	300	<b>161 847</b>	<b>CRFNG-40</b>
50	2	520	<b>174 378</b>	<b>FNC-50</b>	4	550	<b>161 848</b>	<b>CRFNG-50</b>
63	2	690	<b>174 379</b>	<b>FNC-63</b>	4	710	<b>161 849</b>	<b>CRFNG-63</b>
80	2	1 650	<b>174 380</b>	<b>FNC-80</b>	4	1 680	<b>161 850</b>	<b>CRFNG-80</b>
100	2	2 400	<b>174 381</b>	<b>FNC-100</b>	4	2 450	<b>161 851</b>	<b>CRFNG-100</b>
125	2	3 750	<b>174 382</b>	<b>FNC-125</b>	4	3 660	<b>185 363</b>	<b>CRFNG-125</b>

1) Classe de protection anticorrosion 2 selon la norme Festo 940 070  
Pièces modérément soumises à la corrosion. Pièces externes visibles dont la surface répond essentiellement à des critères d'apparence, en contact direct avec une atmosphère industrielle courante ou avec des fluides tels que des huiles de coupe ou des lubrifiants  
Classe de protection anticorrosion 4 selon la norme Festo 940 070  
Pièces extrêmement soumises à la corrosion. Pièces au contact de fluides agressifs, dans l'industrie agroalimentaire ou chimique, par exemple. Ces applications sont à confirmer, le cas échéant, par des essais particuliers

# Vérin normalisé DNC, ISO 15552



Accessoires

## Tourillon ZNCF/CRZNG

Matériau :

ZNCF : acier inoxydable spécial  
 CRZNG : acier inoxydable spécial,  
 à polissage électrique  
 Sans cuivre, ni PTFE, ni silicone  
 Incompatible avec le kit de  
 soufflet DADB sur la culasse  
 avant

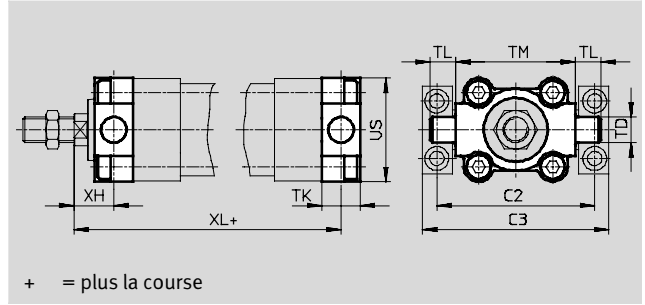

+ = plus la course

Dimensions et références										
Pour Ø	C2	C3	TD	TK	TL	TM	US	XH	XL	
[mm]			Ø e9						Type de base	KP
32	71	86	12	16	12	50	45	18	128	173
40	87	105	16	20	16	63	54	20	145	198
50	99	117	16	24	16	75	64	25	155	222
63	116	136	20	24	20	90	75	25	170	246
80	136	156	20	28	20	110	93	32	188	283
100	164	189	25	38	25	132	110	32	208	306
125	192	217	25	50	25	160	131	40	250	375

Pour Ø	Type de base				Protection anticorrosion renforcée			
	CRC <sup>1)</sup>	Poids [g]	N° pièce	Type	CRC <sup>1)</sup>	Poids [g]	N° pièce	Type
32	2	150	<b>174 411</b>	<b>ZNCF-32</b>	4	150	<b>161 852</b>	<b>CRZNG-32</b>
40	2	285	<b>174 412</b>	<b>ZNCF-40</b>	4	285	<b>161 853</b>	<b>CRZNG-40</b>
50	2	473	<b>174 413</b>	<b>ZNCF-50</b>	4	473	<b>161 854</b>	<b>CRZNG-50</b>
63	2	687	<b>174 414</b>	<b>ZNCF-63</b>	4	687	<b>161 855</b>	<b>CRZNG-63</b>
80	2	1 296	<b>174 415</b>	<b>ZNCF-80</b>	4	1 296	<b>161 856</b>	<b>CRZNG-80</b>
100	2	2 254	<b>174 416</b>	<b>ZNCF-100</b>	4	2 254	<b>161 857</b>	<b>CRZNG-100</b>
125	2	3 484	<b>174 417</b>	<b>ZNCF-125</b>	4	3 484	<b>185 362</b>	<b>CRZNG-125</b>

1) Classe de protection anticorrosion 2 selon la norme Festo 940 070  
 Pièces modérément soumises à la corrosion. Pièces externes visibles dont la surface répond essentiellement à des critères d'apparence, en contact direct avec une atmosphère industrielle courante ou avec des fluides tels que des huiles de coupe ou des lubrifiants  
 Classe de protection anticorrosion 4 selon la norme Festo 940 070  
 Pièces extrêmement soumises à la corrosion. Pièces au contact de fluides agressifs, dans l'industrie agroalimentaire ou chimique, par exemple. Ces applications sont à confirmer, le cas échéant, par des essais particuliers

# Vérin normalisé DNC, ISO 15552



Accessoires

## Kit de fixation à tourillon ZNCM pour le type de base DNC

Le kit peut être fixé dans n'importe quelle position sur le tube profilé du vérin.

Matériau :  
Acier traité

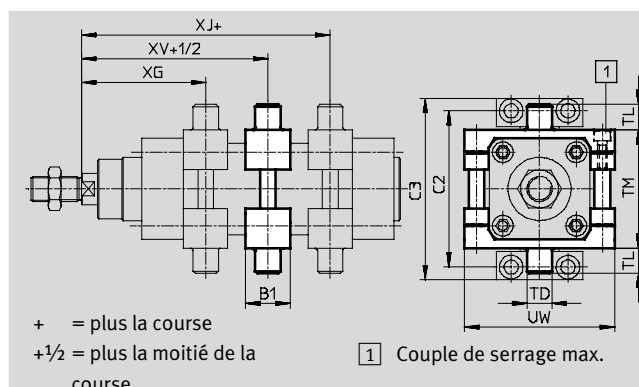

## pour DNC-KP

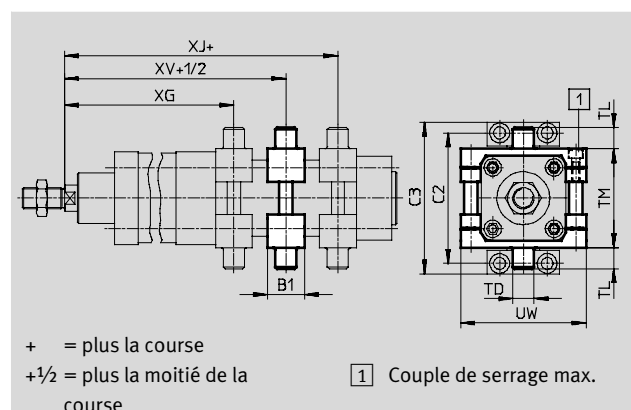

Dimensions et références									
Pour Ø [mm]	B1	C2	C3	TD Ø e9	TL	TM	UW	XG	
								Type de base	KP
32	30	71	86	12	12	50	65	66,1	111,1
40	32	87	105	16	16	63	75	75,6	128,6
50	34	99	117	16	16	75	95	83,6	150,6
63	41	116	136	20	20	90	105	93,1	169,1
80	44	136	156	20	20	110	130	103,9	198,9
100	48	164	189	25	25	132	145	113,8	211,8
125	50	192	217	25	25	160	175	134,7	259,7

Pour Ø [mm]	XJ		XV		Couple de serrage max. [Nm]	CRC <sup>1)</sup>	Poids [g]	N° pièce	Type
		KP		KP					
32	79,9	124,9	73	118	4+1	2	210	163 525	ZNCM-32
40	89,4	142,4	82,5	135,5	8+1	2	385	163 526	ZNCM-40
50	96,4	163,4	90	157	8+2	2	595	163 527	ZNCM-50
63	101,9	177,9	97,5	173,5	18+2	2	890	163 528	ZNCM-63
80	116,1	211,1	110	205	28+2	2	1 450	163 529	ZNCM-80
100	126,2	224,2	120	218	28+2	2	2 045	163 530	ZNCM-100
125	155,3	280,3	145	270	40+2	2	2 940	163 531	ZNCM-125

1) Classe de protection anticorrosion 2 selon la norme Festo 940 070  
Pièces modérément soumises à la corrosion. Pièces externes visibles dont la surface répond essentiellement à des critères d'apparence, en contact direct avec une atmosphère industrielle courante ou avec des fluides tels que des huiles de coupe ou des lubrifiants

# Vérin normalisé DNC, ISO 15552



Accessoires

## Palier LNZG

Matériau :

Palier : aluminium anodisé

Palier lisse : matière plastique

Sans cuivre, ni PTFE, ni silicone

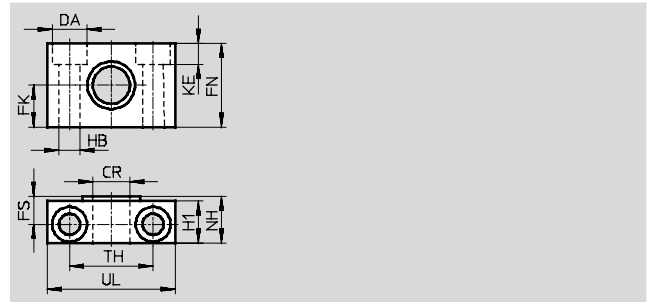
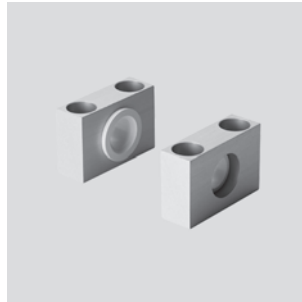

Dimensions et références															
Pour $\varnothing$	CR	DA	FK	FN	FS	H1	HB	KE	NH	TH	UL	CRC <sup>1)</sup>	Poids	N° pièce	Type
[mm]	$\varnothing$ D11	$\varnothing$ H13	$\varnothing$ $\pm 0,1$				$\varnothing$ H13			$\pm 0,2$			[g]		
32	12	11	15	30	10,5	15	6,6	6,8	18	32	46	2	125	<b>32 959</b>	<b>LNZG-32</b>
40, 50	16	15	18	36	12	18	9	9	21	36	55	2	400	<b>32 960</b>	<b>LNZG-40/50</b>
63, 80	20	18	20	40	13	20	11	11	23	42	65	2	480	<b>32 961</b>	<b>LNZG-63/80</b>
100, 125	25	20	25	50	16	24,5	14	13	28,5	50	75	2	960	<b>32 962</b>	<b>LNZG-100/125</b>

1) Classe de protection anticorrosion 2 selon la norme Festo 940 070

Pièces modérément soumises à la corrosion. Pièces externes visibles dont la surface répond essentiellement à des critères d'apparence, en contact direct avec une atmosphère industrielle courante ou avec des fluides tels que des huiles de coupe ou des lubrifiants

## Palier CRLNZG

Matériau :

Acier fortement allié

Sans cuivre, ni PTFE, ni silicone

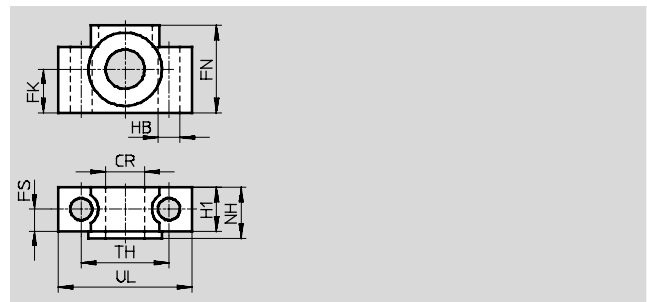
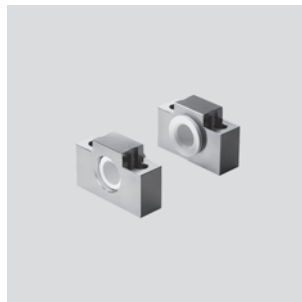

Dimensions et références														
Pour $\varnothing$	CR	FK	FN	FS	H1	HB	NH	TH	UL	CRC <sup>1)</sup>	Poids	N° pièce	Type	
[mm]	$\varnothing$ D11	$\varnothing$ $\pm 0,1$				$\varnothing$ H13		$\pm 0,2$			[g]			
32	12	15	30	10,5	15	6,6	18	32	46	4	200	<b>161 874</b>	<b>CRLNZG-32</b>	
40, 50	16	18	36	12	18	9	21	36	55	4	330	<b>161 875</b>	<b>CRLNZG-40/50</b>	
63, 80	20	20	40	13	20	11	23	42	65	4	440	<b>161 876</b>	<b>CRLNZG-63/80</b>	
100, 125	25	25	50	16	24,5	14	28,5	50	75	4	740	<b>161 877</b>	<b>CRLNZG-100</b>	

1) Classe de protection anticorrosion 4 selon la norme Festo 940 070

Pièces extrêmement soumises à la corrosion. Pièces au contact de fluides agressifs, dans l'industrie agroalimentaire ou chimique, par exemple. Ces applications sont à confirmer, le cas échéant, par des essais particuliers

# Vérin normalisé DNC, ISO 15552

FESTO

Accessoires

## Flasque orientable SNC

Matériau :  
Aluminium moulé sous pression

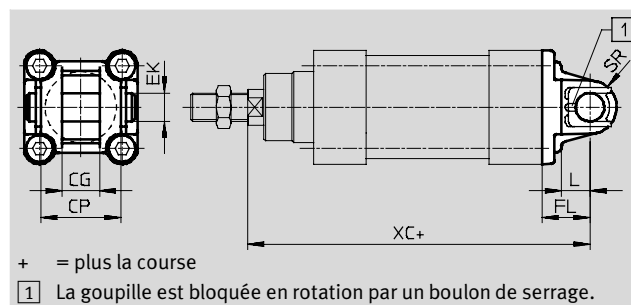

Dimensions et références												
Pour Ø	CG	CP	EK	FL	L	SR	XC		CRC <sup>1)</sup>	Poids	N° pièce	Type
[mm]	H14	h14	Ø H9	±0,2				KP		[g]		
32	14	34	10	22	13	10	142	187	2	90	<b>174 383</b>	<b>SNC-32</b>
40	16	40	12	25	16	12	160	213	2	120	<b>174 384</b>	<b>SNC-40</b>
50	21	45	16	27	16	12	170	237	2	240	<b>174 385</b>	<b>SNC-50</b>
63	21	51	16	32	21	16	190	266	2	320	<b>174 386</b>	<b>SNC-63</b>
80	25	65	20	36	22	16	210	305	2	625	<b>174 387</b>	<b>SNC-80</b>
100	25	75	20	41	27	20	230	328	2	830	<b>174 388</b>	<b>SNC-100</b>
125	37	97	30	50	30	25	275	400	2	1 785	<b>174 389</b>	<b>SNC-125</b>

- 1) Classe de protection anticorrosion 2 selon la norme Festo 940 070  
Pièces modérément soumises à la corrosion. Pièces externes visibles dont la surface répond essentiellement à des critères d'apparence, en contact direct avec une atmosphère industrielle courante ou avec des fluides tels que des huiles de coupe ou des lubrifiants

# Vérin normalisé DNC, ISO 15552



Accessoires

## Flasque orientable SNCB/SNCB-...-R3

Matériau :

SNCB : aluminium moulé sous pression

SNCB-...-R3 : aluminium moulé sous pression avec revêtement de protection, protection anticorrosion renforcée

Sans cuivre, ni PTFE, ni silicone

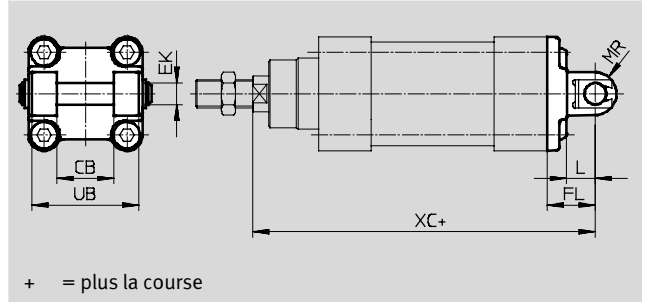

+ = plus la course

Dimensions et références								
Pour Ø	CB	EK	FL	L	MR	UB	XC	
[mm]	H14	Ø e8	±0,2			h14		KP
32	26	10	22	13	8,5	45	142	187
40	28	12	25	16	12	52	160	213
50	32	12	27	16	12	60	170	237
63	40	16	32	21	16	70	190	266
80	50	16	36	22	16	90	210	305
100	60	20	41	27	20	110	230	328
125	70	25	50	30	25	130	275	400

Pour Ø [mm]	Type de base				Variante R3 – Protection anticorrosion renforcée			
	CRC <sup>1)</sup>	Poids [g]	N° pièce	Type	CRC <sup>1)</sup>	Poids [g]	N° pièce	Type
32	2	100	174 390	SNCB-32	3	100	176 944	SNCB-32-R3
40	2	150	174 391	SNCB-40	3	150	176 945	SNCB-40-R3
50	2	225	174 392	SNCB-50	3	225	176 946	SNCB-50-R3
63	2	365	174 393	SNCB-63	3	365	176 947	SNCB-63-R3
80	2	610	174 394	SNCB-80	3	610	176 948	SNCB-80-R3
100	2	925	174 395	SNCB-100	3	925	176 949	SNCB-100-R3
125	2	1 785	174 396	SNCB-125	3	1 785	176 950	SNCB-125-R3

1) Classe de protection anticorrosion 2 selon la norme Festo 940 070  
Pièces modérément soumises à la corrosion. Pièces externes visibles dont la surface répond essentiellement à des critères d'apparence, en contact direct avec une atmosphère industrielle courante ou avec des fluides tels que des huiles de coupe ou des lubrifiants  
Classe de protection anticorrosion 3 selon la norme Festo 940 070  
Pièces fortement soumises à la corrosion. Pièces externes visibles dont la surface répond essentiellement à des critères fonctionnels, en contact direct avec une atmosphère industrielle courante ou avec des fluides tels que des solvants et des produits de nettoyage

# Vérin normalisé DNC, ISO 15552

FESTO

Accessoires

## Flasque orientable SNCS

Matériau :  
Aluminium moulé sous pression

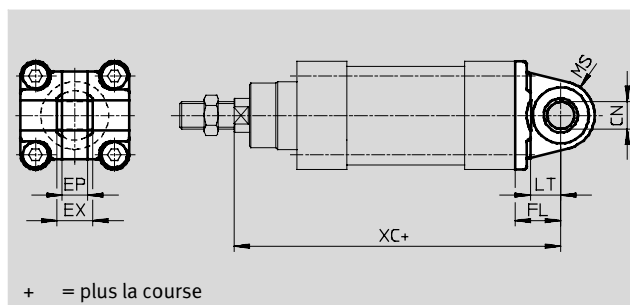
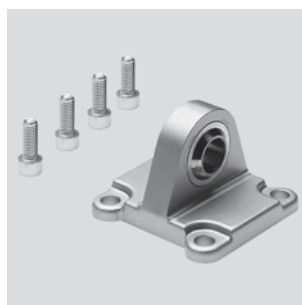

+ = plus la course

Dimensions et références												
Pour Ø [mm]	CN Ø H7	EP ±0,2	EX	FL ±0,2	LT	MS	XC		CRC <sup>1)</sup>	Poids [g]	N° pièce	Type
								KP				
32	10	10,5	14	22	13	15	142	187	2	85	174 397	SNCS-32
40	12	12	16	25	16	17	160	213	2	125	174 398	SNCS-40
50	16	15	21	27	16	20	170	237	2	210	174 399	SNCS-50
63	16	15	21	32	21	22	190	266	2	280	174 400	SNCS-63
80	20	18	25	36	22	27	210	305	2	540	174 401	SNCS-80
100	20	18	25	41	27	29	230	328	2	700	174 402	SNCS-100
125	30	25	37	50	30	39	275	400	2	1 410	174 403	SNCS-125

1) Classe de protection anticorrosion 2 selon la norme Festo 940 070

Pièces modérément soumises à la corrosion. Pièces externes visibles dont la surface répond essentiellement à des critères d'apparence, en contact direct avec une atmosphère industrielle courante ou avec des fluides tels que des huiles de coupe ou des lubrifiants

## Flasque orientable SNCL

Matériau :  
Aluminium moulé sous pression  
Sans cuivre, ni PTFE, ni silicone

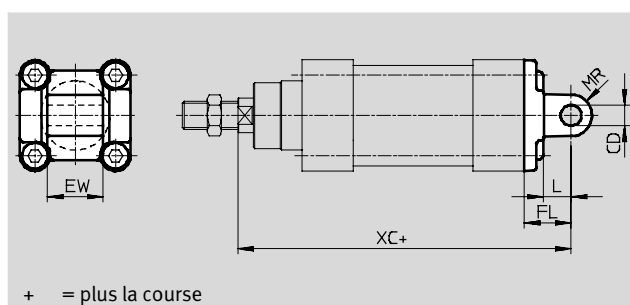

+ = plus la course

Dimensions et références												
Pour Ø [mm]	CD Ø H9	EW -0,2/-0,6	FL ±0,2	L	MR	XC		CRC <sup>1)</sup>	Poids [g]	N° pièce	Type	
							KP					
32	10	26	22	13	10	142	187	2	75	174 404	SNCL-32	
40	12	28	25	16	12	160	213	2	100	174 405	SNCL-40	
50	12	32	27	16	12	170	237	2	160	174 406	SNCL-50	
63	16	40	32	21	16	190	266	2	250	174 407	SNCL-63	
80	16	50	36	22	16	210	305	2	405	174 408	SNCL-80	
100	20	60	41	27	20	230	328	2	655	174 409	SNCL-100	
125	25	70	50	30	25	275	400	2	1 245	174 410	SNCL-125	



1) Classe de protection anticorrosion 2 selon la norme Festo 940 070

Pièces modérément soumises à la corrosion. Pièces externes visibles dont la surface répond essentiellement à des critères d'apparence, en contact direct avec une atmosphère industrielle courante ou avec des fluides tels que des huiles de coupe ou des lubrifiants

# Vérin normalisé DNC, ISO 15552

Accessoires

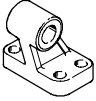
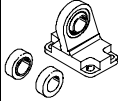
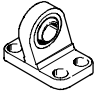
**FESTO**

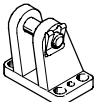
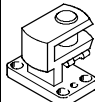
Références – Eléments de fixation				Fiches de données techniques → Internet : chape de pied			
Désignation	Pour Ø	N° pièce	Type	Désignation	Pour Ø	N° pièce	Type
<b>Chape de pied LNG</b>				<b>Chape de pied LSN</b>			
	32	33 890	LNG-32		32	5 561	LSN-32
	40	33 891	LNG-40		40	5 562	LSN-40
	50	33 892	LNG-50		50	5 563	LSN-50
	63	33 893	LNG-63		63	5 564	LSN-63
	80	33 894	LNG-80		80	5 565	LSN-80
	100	33 895	LNG-100		100	5 566	LSN-100
	125	33 896	LNG-125		125	6 987	LSN-125
<b>Chape de pied LSNG</b>				<b>Chape de pied LSNSG</b>			
	32	31 740	LSNG-32		32	31 747	LSNSG-32
	40	31 741	LSNG-40		40	31 748	LSNSG-40
	50	31 742	LSNG-50		50	31 749	LSNSG-50
	63	31 743	LSNG-63		63	31 750	LSNSG-63
	80	31 744	LSNG-80		80	31 751	LSNSG-80
	100	31 745	LSNG-100		100	31 752	LSNSG-100
	125	31 746	LSNG-125		125	31 753	LSNSG-125
<b>Chape de pied LBG</b>				<b>Chape de pied à 90° LQG</b>			
	32	31 761	LBG-32		32	31 768	LQG-32
	40	31 762	LBG-40		40	31 769	LQG-40
	50	31 763	LBG-50		50	31 770	LQG-50
	63	31 764	LBG-63		63	31 771	LQG-63
	80	31 765	LBG-80		80	31 772	LQG-80
	100	31 766	LBG-100		100	31 773	LQG-100
	125	31 767	LBG-125		125	31 774	LQG-125

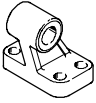





Références – Eléments de fixation résistants à la corrosion				Fiches de données techniques → Internet : crlng			
Désignation	Pour Ø	N° pièce	Type	Désignation	Pour Ø	N° pièce	Type
<b>Chape de pied CRLNG</b>							
	32					161 840	CRLNG-32
	40					161 841	CRLNG-40
	50					161 842	CRLNG-50
	63					161 843	CRLNG-63
	80					161 844	CRLNG-80
	100					161 845	CRLNG-100
	125					176 951	CRLNG-125



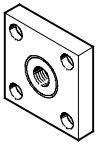
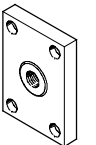

# Vérin normalisé DNC, ISO 15552

FESTO

Accessoires

Références – Eléments de tige de piston				Fiches de données techniques → Internet : élément de tige de piston			
Désignation	Pour Ø	N° pièce	Type	Désignation	Pour Ø	N° pièce	Type
<b>Chape à rotule SGS</b>				<b>Chape de tige SGA</b>			
	32	9 261	SGS-M10x1,25		32	32 954	SGA-M10x1,25
	40	9 262	SGS-M12x1,25		40	10 767	SGA-M12x1,25
	50	9 263	SGS-M16x1,5		50	10 768	SGA-M16x1,5
	63				63		
	80	9 264	SGS-M20x1,5		80	10 769	SGA-M20x1,5
	100				100		
	125	10 774	SGS-M27x2		125	10 770	SGA-M27x2
<b>Chape de tige SG</b>				<b>Accouplement articulé FK</b>			
	32	6 144	SG-M10x1,25		32	6 140	FK-M10x1,25
	40	6 145	SG-M12x1,25		40	6 141	FK-M12x1,25
	50	6 146	SG-M16x1,5		50	6 142	FK-M16x1,5
	63				63		
	80	6 147	SG-M20x1,5		80	6 143	FK-M20x1,5
	100				100		
	125	14 987	SG-M27x2-B		125	10 485	FK-M27x2
<b>Accouplement KSG</b>				<b>Accouplement KSZ</b>			
	32	32 963	KSG-M10x1,25		32	36 125	KSZ-M10x1,25
	40	32 964	KSG-M12x1,25		40	36 126	KSZ-M12x1,25
	50	32 965	KSG-M16x1,5		50	36 127	KSZ-M16x1,5
	63				63		
	80	32 966	KSG-M20x1,5		80	36 128	KSZ-M20x1,5
	100				100		
	125	32 967	KSG-M27x2		125		
<b>Adaptateur AD</b>							
	32	157 333	AD-M10x1,25-1/8				
		157 334	AD-M10x1,25-1/4				
	40	160 256	AD-M12x1,25-1/4				
		160 257	AD-M12x1,25-3/8				

Références – Eléments de tige de piston résistants à la corrosion				Fiches de données techniques → Internet : crsg			
Désignation	Pour Ø	N° pièce	Type	Désignation	Pour Ø	N° pièce	Type
<b>Chape à rotule CRSGS</b>				<b>Chape de tige CRSG</b>			
	32	195 582	CRSGS-M10x1,25		32	13 569	CRSG-M10x1,25
	40	195 583	CRSGS-M12x1,25		40	13 570	CRSG-M12x1,25
	50	195 584	CRSGS-M16x1,5		50	13 571	CRSG-M16x1,5
	63				63		
	80	195 585	CRSGS-M20x1,5		80	13 572	CRSG-M20x1,5
	100				100		
	125	195 586	CRSGS-M27x2		125	185 361	CRSG-M27x2

## Vérin normalisé DNC, ISO 15552

Accessoires

**FESTO**

### Kit de soufflet DADB



Caractéristiques techniques générales							
Type DADB-V6-		32	40	50	63	80	100
Course max. du vérin <sup>1)</sup>	[mm]	10 ... 500	10 ... 500	10 ... 500	10 ... 500	10 ... 500	10 ... 500
Type de fixation		Par vis sans tête					
Position de montage		Indifférente					
Résistance aux fluides		Poussière, copeaux, huile, graisse, essence (→ Internet : résistance aux fluides)					
Température ambiante <sup>2)</sup>	[°C]	-10 ... +80					
Degré de protection		IP54					
Résistance à la corrosion CRC <sup>3)</sup>		3					

1) Associé au kit de soufflet DADB

2) Respecter la plage d'utilisation du capteur de proximité et du vérin

3) Classe de protection anticorrosion 3 selon la norme Festo 940 070

Pièces fortement soumises à la corrosion. Pièces externes visibles dont la surface répond essentiellement à des critères fonctionnels, en contact direct avec une atmosphère industrielle courante ou avec des fluides tels que des solvants et des produits de nettoyage

### Matériaux

#### Coupe fonctionnelle

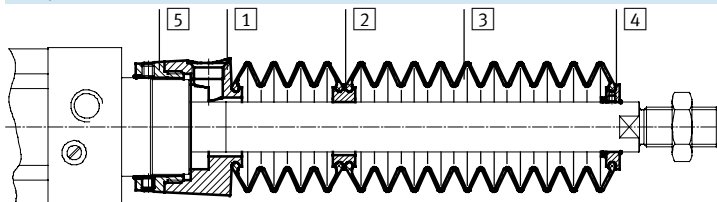

Soufflet		
1	Raccordement	Polyamide
2	Pièce intermédiaire	Polyamide
3	Soufflet	Caoutchouc nitrile
4	Embout	Polyamide
5	Pièce filetée	Polyamide
-	Joint torique	Caoutchouc nitrile
Remarque sur les matériaux		Sans cuivre ni PTFE
		Conformes RoHS

Poids [g]							
Type DADB-V6- Course [mm]		32	40	50	63	80	100
10 ... 50		29	42	71	69	99	124
51 ... 125		41	56	91	89	127	152
126 ... 175		52	68	105	103	140	165
176 ... 250		66	85	129	127	193	218
251 ... 300		79	100	147	145	231	255
301 ... 350		92	115	166	164	268	293
351 ... 375		92	115	167	165	259	284
376 ... 425		104	129	185	183	296	321
426 ... 475		117	144	204	202	334	359
476 ... 500		117	144	205	203	324	349

## Vérin normalisé DNC, ISO 15552

Accessoires

### Vitesse de déplacement $v$ en fonction de la longueur du tuyau $l$

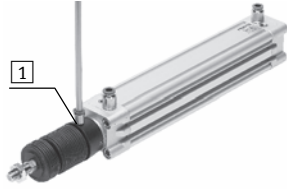

Le kit de soufflet est un système exempt de fuites. Pour éviter l'aspiration de substances parasites, l'air d'alimentation et d'échappement du kit est collecté via un orifice de

ventilation dans l'élément de connexion <sup>1</sup>. La pression créée par le mouvement de translation dans le kit de soufflet est définie par la vitesse de déplacement et la

longueur du tuyau. Le diagramme permet de déterminer la longueur de tuyau recommandée en fonction de la vitesse de déplacement de l'actionneur.

avance

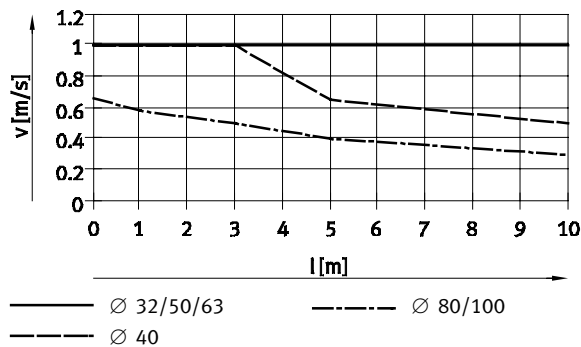

recul

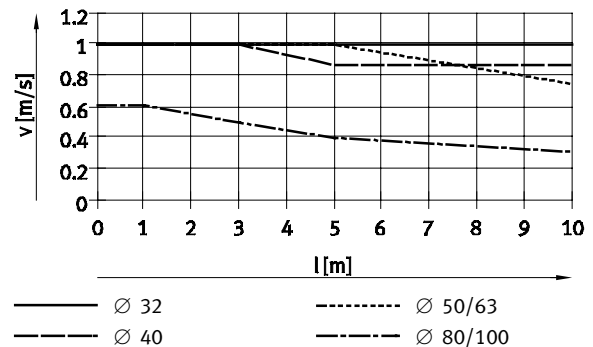

Note

Pour les trous de ventilation, utilisez les raccords enfichables ci-contre. Vous pouvez également utiliser des silencieux. Cela réduit légèrement la vitesse de déplacement.

#### Section de tuyau et raccord enfichable pour orifice de ventilation

Ø [mm]	Ø extérieur de tuyau [mm]	Raccord enfichable	
		N° pièce	Type
32, 40	8	186 109	QS-G $\frac{1}{8}$ -8-I
		533 929	QS-F-G $\frac{1}{8}$ -8-I
		533 880	QS-F-G $\frac{1}{8}$ -8H
50, 63, 80, 100	12	186 350	QS-G $\frac{1}{4}$ -12
		533 848	QS-F-G $\frac{1}{4}$ -12
		533 884	QS-F-G $\frac{1}{4}$ -12H

## Vérin normalisé DNC, ISO 15552

Accessoires

### Dimensions

Téléchargement des données CAO → [www.festo.fr](http://www.festo.fr)

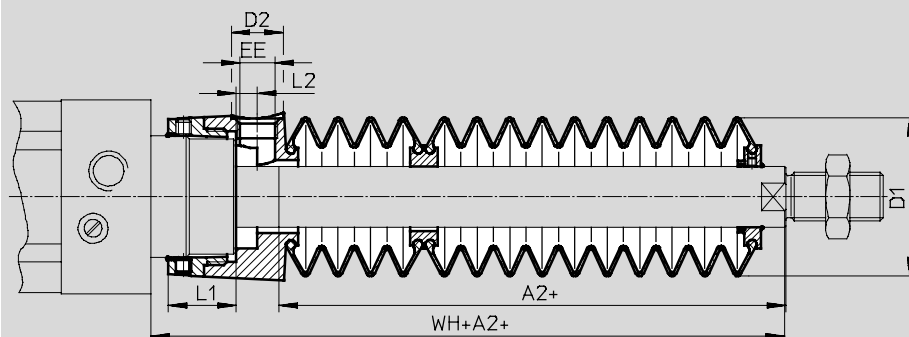

+ = plus la course

∅ Course [mm]	32							40						
	A2 <sup>1)</sup>	D1 max.	D2	EE	L1	L2	WH+A2	A2 <sup>1)</sup>	D1 max.	D2	EE	L1	L2	WH+A2
10 ... 50	29	38	14	G $\frac{1}{8}$	12,9	5,4	55	28	46	14	G $\frac{1}{8}$	16,3	5,4	58
51 ... 125	47						73	43						73
126 ... 175	61						87	56						86
176 ... 250	80						106	72						102
251 ... 300	96						122	86						116
301 ... 350	112						138	100						130
351 ... 375	114						140	101						131
376 ... 425	130						156	115						145
426 ... 475	145						171	130						160
476 ... 500	147						173	131						161

∅ Course [mm]	50							63						
	A2 <sup>1)</sup>	D1 max.	D2	EE	L1	L2	WH+A2	A2 <sup>1)</sup>	D1 max.	D2	EE	L1	L2	WH+A2
10 ... 50	28	57	17	G $\frac{1}{4}$	22,35	7	65	28	57	17	G $\frac{1}{4}$	22,4	7	65
51 ... 125	46						83	46						83
126 ... 175	56						93	56						93
176 ... 250	73						110	73						110
251 ... 300	86						123	86						123
301 ... 350	97						134	97						134
351 ... 375	105						142	105						142
376 ... 425	116						153	116						153
426 ... 475	126						163	126						163
476 ... 500	134						171	134						171

∅ Course [mm]	80							100						
	A2 <sup>1)</sup>	D1 max.	D2	EE	L1	L2	WH+A2	A2 <sup>1)</sup>	D1 max.	D2	EE	L1	L2	WH+A2
10 ... 50	25	93	17	G $\frac{1}{4}$	28	4	71	25	93	17	G $\frac{1}{4}$	28	4	71
51 ... 125	37						83	37						83
126 ... 175	49						95	49						95
176 ... 250	62						108	62						108
251 ... 300	74						120	74						120
301 ... 350	86						132	86						132
351 ... 375	87						133	87						133
376 ... 425	98						144	98						144
426 ... 475	110						156	110						156
476 ... 500	111						157	111						157

1) La cote correspond à la valeur K8 (tige de piston prolongée) du vérin

## Vérin normalisé DNC, ISO 15552

**FESTO**

Accessoires

### Références – Kit de soufflet

Une tige de piston prolongée (code de commande K8) est indispensable pour l'utilisation d'un kit de soufflet → Références – Eléments modulaires.

Le tableau suivant indique la cote requise pour le code K8, en fonction du  $\varnothing$  de piston et de la course du vérin, ainsi que le kit de soufflet correspondant :

### Exemple de commande :

Vérin normalisé choisi :  
DNC-32-320-PPV-A-...  
Cote pour le code K8 correspondant (voir tableau) :  
112 mm  
Désignation complète du type de vérin normalisé :  
DNC-32-320-PPV-A-...-112K8  
Kit de soufflet approprié :  
DADB-V6-32-S301-350

Informations sur le vérin			Kit de soufflet		Informations sur le vérin			Kit de soufflet	
$\varnothing$	Course	Cote pour K8	N° pièce	Type	$\varnothing$	Course	Cote pour K8	N° pièce	Type
[mm]	[mm]	[mm]			[mm]	[mm]	[mm]		
32	10 ... 50	29	553 271	DADB-V6-32-S10-50	40	10 ... 50	28	553 291	DADB-V6-40-S10-50
	51 ... 125	47	553 273	DADB-V6-32-S51-125		51 ... 125	43	553 293	DADB-V6-40-S51-125
	126 ... 175	61	553 275	DADB-V6-32-S126-175		126 ... 175	56	553 295	DADB-V6-40-S126-175
	176 ... 250	80	553 277	DADB-V6-32-S176-250		176 ... 250	72	553 297	DADB-V6-40-S176-250
	251 ... 300	96	553 279	DADB-V6-32-S251-300		251 ... 300	86	553 399	DADB-V6-40-S251-300
	301 ... 350	112	553 281	DADB-V6-32-S301-350		301 ... 350	100	553 301	DADB-V6-40-S301-350
	351 ... 375	114	553 283	DADB-V6-32-S351-375		351 ... 375	101	553 303	DADB-V6-40-S351-375
	376 ... 425	130	553 285	DADB-V6-32-S376-425		376 ... 425	115	553 305	DADB-V6-40-S376-425
	426 ... 475	145	553 287	DADB-V6-32-S426-475		426 ... 475	130	553 307	DADB-V6-40-S426-475
	476 ... 500	147	553 289	DADB-V6-32-S476-500		476 ... 500	131	553 309	DADB-V6-40-S476-500
50	10 ... 50	28	553 311	DADB-V6-50-S10-50	63	10 ... 50	28	553 331	DADB-V6-63-S10-50
	51 ... 125	46	553 313	DADB-V6-50-S51-125		51 ... 125	46	553 333	DADB-V6-63-S51-125
	126 ... 175	56	553 315	DADB-V6-50-S126-175		126 ... 175	56	553 335	DADB-V6-63-S126-175
	176 ... 250	73	553 317	DADB-V6-50-S176-250		176 ... 250	73	553 337	DADB-V6-63-S176-250
	251 ... 300	86	553 319	DADB-V6-50-S251-300		251 ... 300	86	553 339	DADB-V6-63-S251-300
	301 ... 350	97	553 321	DADB-V6-50-S301-350		301 ... 350	97	553 341	DADB-V6-63-S301-350
	351 ... 375	105	553 323	DADB-V6-50-S351-375		351 ... 375	105	553 343	DADB-V6-63-S351-375
	376 ... 425	116	553 325	DADB-V6-50-S376-425		376 ... 425	116	553 345	DADB-V6-63-S376-425
	426 ... 475	126	553 327	DADB-V6-50-S426-475		426 ... 475	126	553 347	DADB-V6-63-S426-475
	476 ... 500	134	553 329	DADB-V6-50-S476-500		476 ... 500	134	553 349	DADB-V6-63-S476-500
80	10 ... 50	25	553 351	DADB-V6-80-S10-50	100	10 ... 50	25	553 371	DADB-V6-100-S10-50
	51 ... 125	37	553 353	DADB-V6-80-S51-125		51 ... 125	37	553 373	DADB-V6-100-S51-125
	126 ... 175	49	553 355	DADB-V6-80-S126-175		126 ... 175	49	553 375	DADB-V6-100-S126-175
	176 ... 250	62	553 357	DADB-V6-80-S176-250		176 ... 250	62	553 377	DADB-V6-100-S176-250
	251 ... 300	74	553 359	DADB-V6-80-S251-300		251 ... 300	74	553 379	DADB-V6-100-S251-300
	301 ... 350	86	553 361	DADB-V6-80-S301-350		301 ... 350	86	553 381	DADB-V6-100-S301-350
	351 ... 375	87	553 363	DADB-V6-80-S351-375		351 ... 375	87	553 383	DADB-V6-100-S351-375
	376 ... 425	98	553 365	DADB-V6-80-S376-425		376 ... 425	98	553 385	DADB-V6-100-S376-425
	426 ... 475	110	553 367	DADB-V6-80-S426-475		426 ... 475	110	553 387	DADB-V6-100-S426-475
	476 ... 500	111	553 369	DADB-V6-80-S476-500		476 ... 500	111	553 389	DADB-V6-100-S476-500

# Vérin normalisé DNC, ISO 15552

Accessoires

**FESTO**

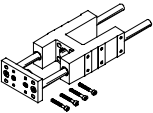
Références – Unités de guidage pour courses fixes (uniquement à recirculation de billes)				Fiches de données techniques → Internet : feng	
	Course [mm]	N° pièce	Type	Course [mm]	N° pièce Type
	Pour Ø 32 mm			Pour Ø 40 mm	
	10 ... 50	34 493	FENG-32-50-KF	10 ... 50	34 499 FENG-40-50-KF
	10 ... 100	34 494	FENG-32-100-KF	10 ... 100	34 500 FENG-40-100-KF
	10 ... 160	34 495	FENG-32-160-KF	10 ... 160	34 501 FENG-40-160-KF
	10 ... 200	34 496	FENG-32-200-KF	10 ... 200	34 502 FENG-40-200-KF
	10 ... 250	150 289	FENG-32-250-KF	10 ... 250	34 503 FENG-40-250-KF
	10 ... 320	34 497	FENG-32-320-KF	10 ... 320	34 504 FENG-40-320-KF
	10 ... 400	150 290	FENG-32-400-KF	10 ... 400	150 291 FENG-40-400-KF
	10 ... 500	34 498	FENG-32-500-KF	10 ... 500	34 505 FENG-40-500-KF
	Pour Ø 50 mm			Pour Ø 63 mm	
	10 ... 50	34 506	FENG-50-50-KF	10 ... 50	34 513 FENG-63-50-KF
	10 ... 100	34 507	FENG-50-100-KF	10 ... 100	34 514 FENG-63-100-KF
	10 ... 160	34 508	FENG-50-160-KF	10 ... 160	34 515 FENG-63-160-KF
	10 ... 200	34 509	FENG-50-200-KF	10 ... 200	34 516 FENG-63-200-KF
	10 ... 250	34 510	FENG-50-250-KF	10 ... 250	34 517 FENG-63-250-KF
	10 ... 320	34 511	FENG-50-320-KF	10 ... 320	34 518 FENG-63-320-KF
	10 ... 400	150 292	FENG-50-400-KF	10 ... 400	34 519 FENG-63-400-KF
	10 ... 500	34 512	FENG-50-500-KF	10 ... 500	34 520 FENG-63-500-KF
	Pour Ø 80 mm			Pour Ø 100 mm	
	10 ... 50	34 521	FENG-80-50-KF	10 ... 50	34 529 FENG-100-50-KF
	10 ... 100	34 522	FENG-80-100-KF	10 ... 100	34 530 FENG-100-100-KF
	10 ... 160	34 523	FENG-80-160-KF	10 ... 160	34 531 FENG-100-160-KF
	10 ... 200	34 524	FENG-80-200-KF	10 ... 200	34 532 FENG-100-200-KF
	10 ... 250	34 525	FENG-80-250-KF	10 ... 250	34 533 FENG-100-250-KF
	10 ... 320	34 526	FENG-80-320-KF	10 ... 320	34 534 FENG-100-320-KF
	10 ... 400	34 527	FENG-80-400-KF	10 ... 400	34 535 FENG-100-400-KF
	10 ... 500	34 528	FENG-80-500-KF	10 ... 500	34 536 FENG-100-500-KF

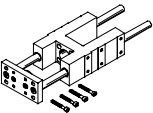

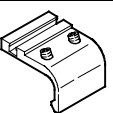
Références – Unités de guidage pour courses variables				Fiches de données techniques → Internet : feng	
	Pour Ø [mm]	Course [mm]	Avec recirculation de billes N° pièce Type	Avec guidage à patins lisses N° pièce Type	
	32	10 ... 500	34 487 FENG-32-...-KF	34 481	FENG-32-...
	40	10 ... 500	34 488 FENG-40-...-KF	34 482	FENG-40-...
	50	10 ... 500	34 489 FENG-50-...-KF	34 483	FENG-50-...
	63	10 ... 500	34 490 FENG-63-...-KF	34 484	FENG-63-...
	80	10 ... 500	34 491 FENG-80-...-KF	34 485	FENG-80-...
	100	10 ... 500	34 492 FENG-100-...-KF	34 486	FENG-100-...



Références – Kits de fixation pour capteurs de proximité SMT-8		Fiches de données techniques → Internet : smb	
	Pour Ø [mm]	N° pièce	Type
	32	175 705	SMB-8-FENG-32/40
	40		
	50	175 706	SMB-8-FENG-50/63
	63		
	80	175 707	SMB-8-FENG-80/100
	100		

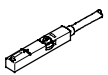

# Vérin normalisé DNC, ISO 15552

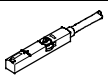
FESTO

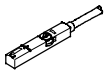
Accessoires

Références – Capteurs de proximité pour rainure en T, magnétorésistifs				Fiches de données techniques → Internet : smt	
Type de fixation	Sortie de commande	Raccordement électrique	Longueur de câble [m]	N° pièce	Type
<b>Contact à fermeture</b>					
	Pose par le haut dans la rainure, noyé dans le profilé du vérin	PNP	Câble, 3 fils	2,5	<b>543 867 SMT-8M-PS-24V-K-2,5-OE</b>
			Connecteur mâle M8x1, 3 pôles	0,3	<b>543 866 SMT-8M-PS-24V-K-0,3-M8D</b>
		NPN	Connecteur mâle M12x1, 3 pôles	0,3	<b>543 869 SMT-8M-PS-24V-K-0,3-M12</b>
			Câble, 3 fils	2,5	<b>543 870 SMT-8M-NS-24V-K-2,5-OE</b>
	Insertion longitudinale dans la rainure, noyé dans le profilé du vérin	PNP	Connecteur mâle M8x1, 3 pôles	0,3	<b>543 871 SMT-8M-NS-24V-K-0,3-M8D</b>
			Câble, 3 fils	2,5	<b>175 436 SMT-8-PS-K-LED-24-B</b>
<b>Contact à ouverture</b>					
	Pose par le haut dans la rainure, noyé dans le profilé du vérin	PNP	Câble, 3 fils	7,5	<b>543 873 SMT-8M-PO-24V-K7,5-OE</b>

Références – Capteurs de proximité à contact Reed, pour rainure en T				Fiches de données techniques → Internet : sme	
Type de fixation	Sortie de commande	Raccordement électrique	Longueur de câble [m]	N° pièce	Type
<b>Contact à fermeture</b>					
	Pose par le haut dans la rainure, noyé dans le profilé du vérin	Avec contact	Câble, 3 fils	2,5	<b>543 862 SME-8M-DS-24V-K-2,5-OE</b>
			Câble, 2 fils	5,0	<b>543 863 SME-8M-DS-24V-K-5,0-OE</b>
			Connecteur mâle M8x1, 3 pôles	0,3	<b>543 872 SME-8M-ZS-24V-K-2,5-OE</b>
			Connecteur mâle M8x1, 3 pôles	0,3	<b>543 861 SME-8M-DS-24V-K-0,3-M8D</b>
	Insertion dans la rainure, noyé dans le profilé du vérin	Avec contact	Câble, 3 fils	2,5	<b>150 855 SME-8-K-LED-24</b>
			Connecteur mâle M8x1, 3 pôles	0,3	<b>150 857 SME-8-K-LED-24</b>
<b>Contact à ouverture</b>					
	Insertion dans la rainure, noyé dans le profilé du vérin	Avec contact	Câble, 3 fils	7,5	<b>160 251 SME-8-O-K-LED-24</b>

Références – Câbles de liaison			Fiches de données techniques → Internet : nebu	
Connexion électrique à gauche	Connexion électrique à droite	Longueur de câble [m]	N° pièce	Type
	Connecteur femelle droit, M8x1, 3 pôles	Câble, extrémité ouverte, 3 fils	2,5	<b>541 333 NEBU-M8G3-K-2.5-LE3</b>
		Câble, extrémité ouverte, 3 fils	5	<b>541 334 NEBU-M8G3-K-5-LE3</b>
	Connecteur femelle droit, M12x1, 5 pôles	Câble, extrémité ouverte, 3 fils	2,5	<b>541 363 NEBU-M12G5-K-2.5-LE3</b>
		Câble, extrémité ouverte, 3 fils	5	<b>541 364 NEBU-M12G5-K-5-LE3</b>
	Connecteur femelle M8x1, 3 pôles, coudé	Câble, extrémité ouverte, 3 fils	2,5	<b>541 338 NEBU-M8W3-K-2.5-LE3</b>
		Câble, extrémité ouverte, 3 fils	5	<b>541 341 NEBU-M8W3-K-5-LE3</b>
	Connecteur femelle M12x1, 5 pôles, coudé	Câble, extrémité ouverte, 3 fils	2,5	<b>541 367 NEBU-M12W5-K-2.5-LE3</b>
		Câble, extrémité ouverte, 3 fils	5	<b>541 370 NEBU-M12W5-K-5-LE3</b>

Références – Cache-rainure pour rainure en T			N° pièce	Type
Montage	Longueur			
	Pose par le haut	2x 0,5 m	<b>151 680</b>	<b>ABP-5-S</b>

# Vérin normalisé DNC, ISO 15552

Accessoires

**FESTO**

Références – Limiteurs de débit unidirectionnels			Fiches de données techniques → Internet : grla		
	Raccord	Pour Ø extérieur de tuyau	Matériau	N° pièce	Type
	Filetage				
	G <sup>1</sup> / <sub>8</sub>	3	En métal	193 142	GRLA- <sup>1</sup> / <sub>8</sub> -QS-3-D
		4		193 143	GRLA- <sup>1</sup> / <sub>8</sub> -QS-4-D
		6		193 144	GRLA- <sup>1</sup> / <sub>8</sub> -QS-6-D
		8		193 145	GRLA- <sup>1</sup> / <sub>8</sub> -QS-8-D
	G <sup>1</sup> / <sub>4</sub>	6		193 146	GRLA- <sup>1</sup> / <sub>4</sub> -QS-6-D
		8		193 147	GRLA- <sup>1</sup> / <sub>4</sub> -QS-8-D
		10		193 148	GRLA- <sup>1</sup> / <sub>4</sub> -QS-10-D
	G <sup>3</sup> / <sub>8</sub>	6		193 149	GRLA- <sup>3</sup> / <sub>8</sub> -QS-6-D
		8		193 150	GRLA- <sup>3</sup> / <sub>8</sub> -QS-8-D
		10		193 151	GRLA- <sup>3</sup> / <sub>8</sub> -QS-10-D
	G <sup>1</sup> / <sub>2</sub>	12		193 152	GRLA- <sup>1</sup> / <sub>2</sub> -QS-12-D