

Pneumatikventile VUWS/Ventilbatterie VTUS

FESTO

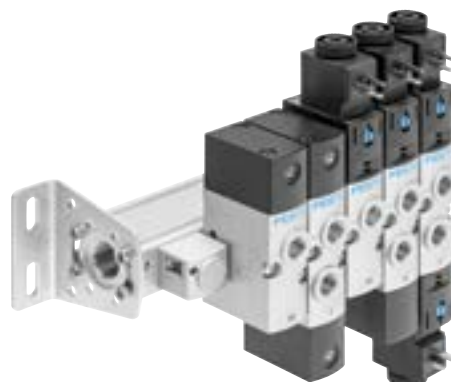

Merkmale



Innovativ

- Zuverlässiges, robustes und langlebiges Ventil
- Konstruktionsprinzip:
 - Tellersitz weichdichtend (VUWS-LT)
 - Kolbenschieber mit Dichtpatrone (VUWS-L)
- Durchfluss bis 1800 l/min bei VUWS-LT
- Durchfluss bis 2300 l/min bei VUWS-L
- Vielseitige Ventilfunktionen

Variabel

- Muffenventile als Einzelventile oder Batterieventile einsetzbar
- Variable Druckzonen
- Vielfältige Befestigungsmöglichkeiten

Betriebssicher

- Ergonomische und sichere Bedienung
- Langlebig durch bewährte Kolbenschieber
- Servicesicherheit durch einfach und schnell wechselbare Ventile

Montagefreundlich

- Vormontierte Einheiten auf Leisten
- Anschlussfertig montierte Einzelventile
- P-Anschlussleisten für einseitige oder beidseitige Befestigung
- Solide Wandbefestigung oder Hutschiennenmontage

Bestellangaben – Produktoptionen

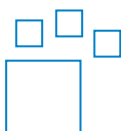

Konfigurierbares Produkt
Dieses Produkt und alle seine Produktoptionen können über den Konfigurator bestellt werden.

Den Konfigurator finden Sie auf
→ www.festo.com/catalogue/...
Geben Sie die Teile-Nr. oder den Typ ein.

Teile-Nr.	Typ
576517	VUWS-20
8022015	VUWS-25
8022018	VUWS-30
577304	VTUS-20
8022016	VTUS-25
8022019	VTUS-30

Merkmale

VUWS Pneumatikventile

VUWS-L Muffenventil als Einzelventil (Kolbenschieber-Ventil)

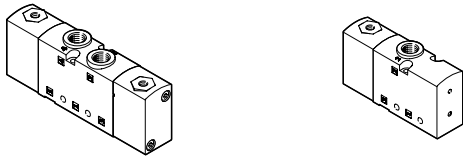

VUWS-LT Muffenventil als Einzelventil (Tellersitz-Ventil)

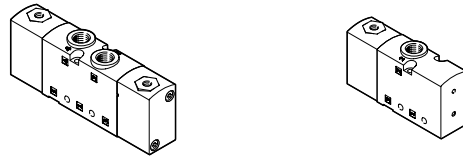

VTUS Ventilbatterie

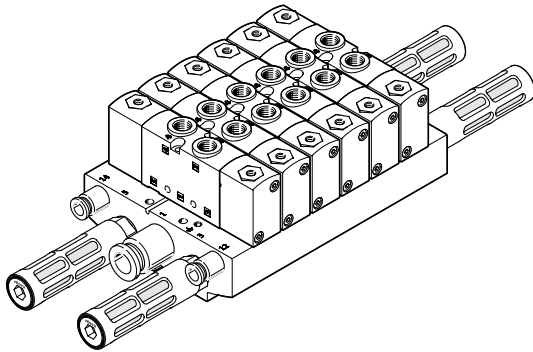

Muffenventile sind für einen Einsatz ohne pneumatische Verkettung vorgesehen. Alle pneumatischen Anschlüsse befinden sich am Ventil und können mit Verschraubungen/Schläuchen bestückt werden. Durch Verwendung eines speziellen Dichtungssets können die Muffenventile auch als Halbventile auf einer Anschlussleiste (pneumatische Verkettung) montiert werden.

VUWS Pneumatikventile sind bewusst robust ausgelegt, damit sie auch in schwierigen Umgebungen eingesetzt werden können. VUWS Pneumatikventile sind hervorragend geeignet zur Steuerung von Zylinder oder Druckluftnetzen für einfache Spann- u. Verriegelungsvorgänge in halbautomatischer Montage u. Fertigung.

Ausstattungsöglichkeiten

VUWS-LT

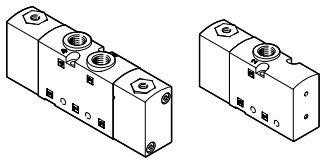

- 3/2-, 2x 3/2- und 5/2-Wegeventile
- Baugröße 20 (21 mm)
- Baugröße 25 (26,5 mm)
- Baugröße 30 (31 mm)
- Muffenventile

Ventilfunktionen VUWS-LT

- | | |
|--|--|
| <p>3/2-Wegeventil, Ruhestellung offen, monostabil:</p> <ul style="list-style-type: none"> • Rückstellung mechanische Feder • Strömungsrichtung nicht reversibel | <p>2x 3/2-Wegeventil, Ruhestellung geschlossen monostabil:</p> <ul style="list-style-type: none"> • Rückstellung mechanische Feder • Strömungsrichtung nicht reversibel |
| <p>3/2-Wegeventil, Ruhestellung geschlossen monostabil:</p> <ul style="list-style-type: none"> • Rückstellung mechanische Feder • Strömungsrichtung nicht reversibel | <p>2x 3/2-Wegeventil, Ruhestellung 1x offen, 1x geschlossen monostabil:</p> <ul style="list-style-type: none"> • Rückstellung mechanische Feder • Strömungsrichtung nicht reversibel |
| <p>2x 3/2-Wegeventil, Ruhestellung offen, monostabil:</p> <ul style="list-style-type: none"> • Rückstellung mechanische Feder • Strömungsrichtung nicht reversibel | <p>5/2-Wegeventil, monostabil:</p> <ul style="list-style-type: none"> • Rückstellung mechanische Feder • Strömungsrichtung nicht reversibel • Durch Schließen eines Ausgangs auch als 3/2-Wegeventil einsetzbar |
| | <p>5/2-Wegeventil, bistabil:</p> <ul style="list-style-type: none"> • Strömungsrichtung nicht reversibel |

Merkmale

Ausstattungsöglichkeiten

VUWS-L

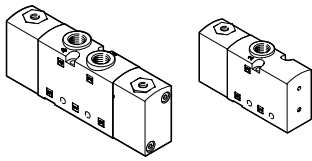

- Baugröße 20 (21 mm)
- Baugröße 25 (26,5 mm)
- Baugröße 30 (31 mm)
- 3/2-, 5/2- und 5/3-Wegeventile
- Muffenventile

Ventilfunktionen VUWS-L

3/2-Wegeventil, Ruhestellung offen, monostabil:

- Externer Luftfederanschluss (M32U-E)
- Rückstellung pneumatische/mechanische Feder
- Strömungsrichtung reversibel bei Rückstellung mit mechanischer Feder oder externem Luftfederanschluss
- Zweidruckbetrieb möglich
- Wird der externe Luftfederanschluss als Signaleingang genutzt, erhält man ein dominantes bistabiles Ventil

5/2-Wegeventil, monostabil:

- Externer Luftfederanschluss (M52-E)
- Rückstellung pneumatische/mechanische Feder
- Strömungsrichtung reversibel bei Rückstellung mit mechanischer Feder oder externem Luftfederanschluss
- Durch Schließen eines Ausgangs auch als 3/2-Wegeventil einsetzbar

5/2-Wegeventil, bistabil:

- Strömungsrichtung reversibel

3/2-Wegeventil, Ruhestellung geschlossen monostabil:

- Externer Luftfederanschluss (M32C-E)
- Rückstellung pneumatische/mechanische Feder
- Strömungsrichtung reversibel bei Rückstellung mit mechanischer Feder oder externem Luftfederanschluss
- Zweidruckbetrieb möglich
- Wird der externe Luftfederanschluss als Signaleingang genutzt, erhält man ein dominantes bistabiles Ventil

5/3-Wegeventil Mittelstellung entlüftet, belüftet oder geschlossen:

- Strömungsrichtung reversibel
- Rückstellung mechanische Feder

Merkmale

- Maximal 16 Ventilplätze in Ausführung Standard konfigurierbar
- Maximal 12 Ventilplätze in Ausführung Kompakt konfigurierbar
- Ventilplätze 2 ... 10 in Schrittweite 1, Ventilplätze 10 ... 16 in Schrittweite 2 konfigurierbar
- Anschlussblock mit maximal 10 Ventilplätzen
- Erweiterungsmodul mit 2 Ventilplätzen
- P-Anschlussleiste mit maximal 10 Ventilplätzen
- Bilden von Druckzonen (maximal 9 Druckzonen bei Ventilbatterie mit 16 Ventilplätzen)

Konstruktiver Aufbau

Ventilwechsel

Die Ventile sind mit je zwei Schrauben auf dem Anschlussblock befestigt. Die zugehörige Dichtung wird am Ventil montiert.

Dadurch sind die Ventile leicht wechselbar.

Erweiterung

Mit Abdeckplatten belegte Ventilplätze können nachträglich durch Ventile ersetzt werden. Die Abmessungen, Befestigungspunkte sowie bereits erfolgte pneumatische Installation bleiben unverändert. Für den Anschlussblock Standard stehen Erweiterungsmodul mit 2 Ventilplätzen zur Verfügung.

Merkmale

Anschlussblock Standard

für 3/2-Wegeventile

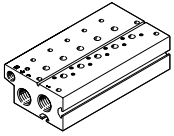

- Anschluss:
Baugröße 20: G3/8
Baugröße 25: G1/2
Baugröße 30: G3/4
- maximal 10 Ventilplätze

für 5/2- und 5/3-Wegeventile

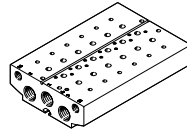

- Anschluss:
Baugröße 20: G3/8
Baugröße 25: G1/2
Baugröße 30: G3/4
- maximal 10 Ventilplätze

Erweiterung für Anschlussblock Standard

für 3/2-Wegeventile

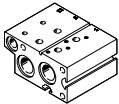

- Anschluss:
Baugröße 20: G3/8
Baugröße 25: G1/2
Baugröße 30: G3/4
- maximal zwei Ventilplätze

für 5/2- und 5/3-Wegeventile

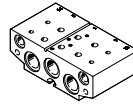

- Anschluss:
Baugröße 20: G3/8
Baugröße 25: G1/2
Baugröße 30: G3/4
- maximal zwei Ventilplätze

Anschlussblock Kompakt

für 3/2-Wegeventile

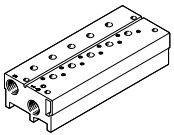

- Anschluss:
Baugröße 20: G1/4
Baugröße 25: G3/8
Baugröße 30: G1/2
- maximal 10 Ventilplätze

für 5/2- und 5/3-Wegeventile

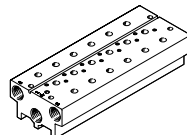

- Anschluss:
Baugröße 20: G1/4
Baugröße 25: G3/8
Baugröße 30: G1/2
- maximal 10 Ventilplätze

P-Anschlussleiste

beidseitige Befestigung

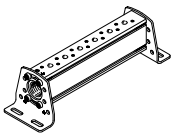

- Anschluss:
Baugröße 20: G3/8
Baugröße 25: G1/2
Baugröße 30: G3/4
- maximal 10 Ventilplätze

einseitige Befestigung

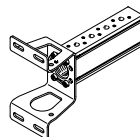

- Anschluss:
Baugröße 20: G3/8
Baugröße 25: G1/2
Baugröße 30: G3/4
- maximal 4 Ventilplätze

Abdeckplatte für Leerplatz

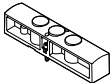

zum Abdecken nicht belegter Ventilplätze

Versorgungsplatte

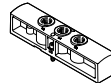

für eine zusätzliche Luftversorgung und Entlüftung über einen Ventilplatz

Trennelement für Druckzonen



zum Bilden von Druckzonen (maximal 9 Druckzonen zulässig)

- Hinweis

Ventilen muss im Vakuumbetrieb ein Filter vorgeschaltet werden. Damit wird vermieden, dass angesaugte Fremdkörper in das Ventil eindringen können (z.B. beim Betrieb eines Saugers).

Merkmale – Pneumatik

Druckzonen bilden und Abluft trennen

Die Druckversorgung und Entlüftung erfolgt über Anschlussblock/P-Anschlussleiste und über Versorgungsplatten.
Die Lage der Versorgungsplatten und Kanaltrennungen ist bei VTUS frei wählbar.
Eine Druckzone wird durch die Auftrennung der internen Kanäle zwischen den Ventilplätzen mit einem entsprechenden Trennelement erreicht.

Das Trennelement kann in folgende Kanäle eingesetzt werden:

- Kanal 1
- Kanal 3
- Kanal 5

-  - **Hinweis**

- Bei hohen Abluftdrücken Trennelement verwenden
- Für jede Druckzone mindestens eine Versorgungsplatte/Einspeisung verwenden

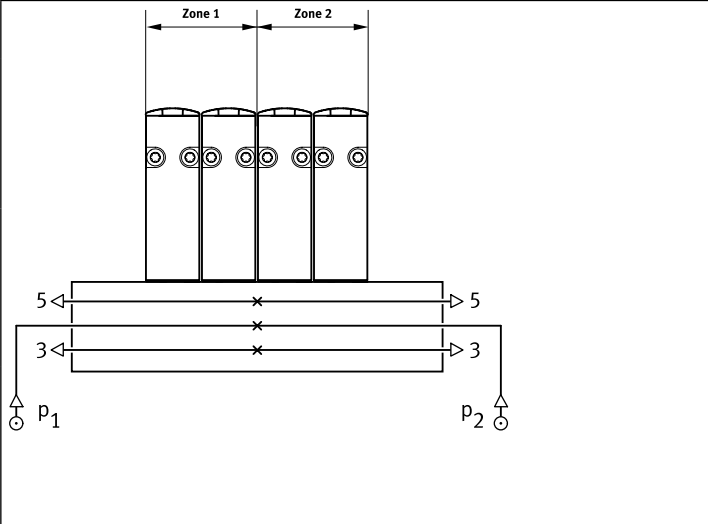
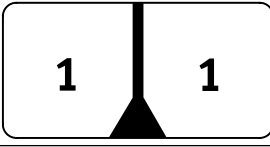
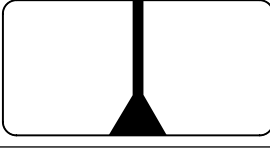
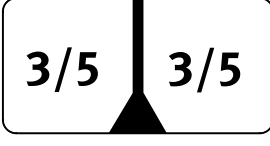
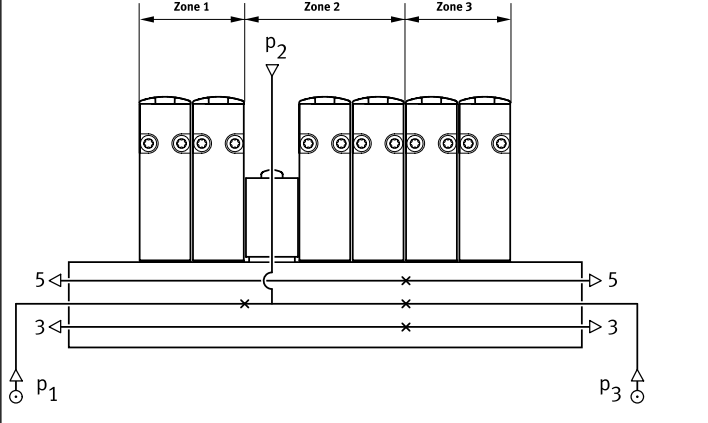
Kanaltrennung	Beschreibung
	<p>Die Druckzonen bei VTUS können beliebig gesetzt werden. Folgende Kanaltrennungen sind möglich:</p> <ul style="list-style-type: none"> • Kanal 1 geschlossen  • Kanal 1/3/5 geschlossen  • Kanal 3/5 geschlossen 
	<p>Die Anzahl der Druckzonen bei VTUS ist durch die Anzahl der Ventilplätze auf dem Anschlussblock/P-Anschlussleiste beschränkt. Zu beachten ist, dass jede Versorgungsplatte einen Ventilplatz belegt. Zwischen 2 Trennelementen müssen immer mindestens 2 Ventilplätze vorhanden sein. Bei einem Maximalausbau von 16 Ventilplätzen können maximal 9 Druckzonen gebildet werden.</p>

Merkmale – Pneumatik VUWS-LT

Baugröße 20 – Normalnenndurchfluss q_{nN} , bei mehreren zeitgleich geschalteten Ventilen n

für 3/2-Wegeventile

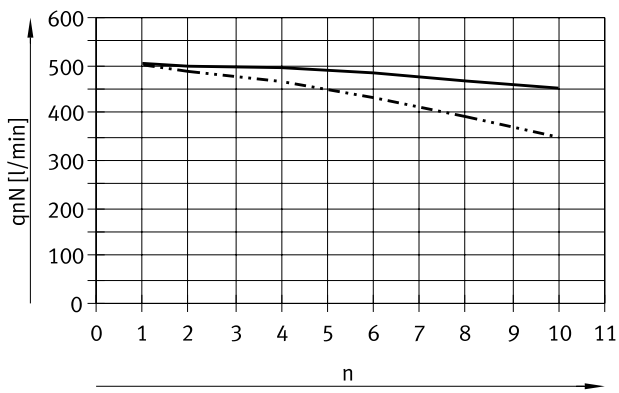

- Normalnenndurchfluss pro Ventil auf Anschlussleiste Standard
- - - Normalnenndurchfluss pro Ventil auf Anschlussleiste Kompakt

für 5/2-Wegeventile, Durchflussrichtung 1→2

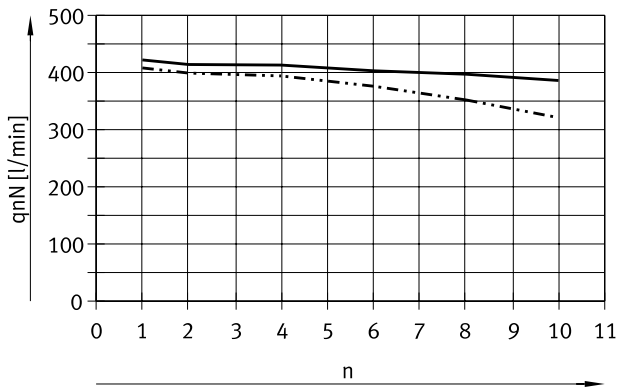

- Normalnenndurchfluss pro Ventil auf Anschlussleiste Standard
- - - Normalnenndurchfluss pro Ventil auf Anschlussleiste Kompakt

für 5/2-Wegeventile, Durchflussrichtung 1→4

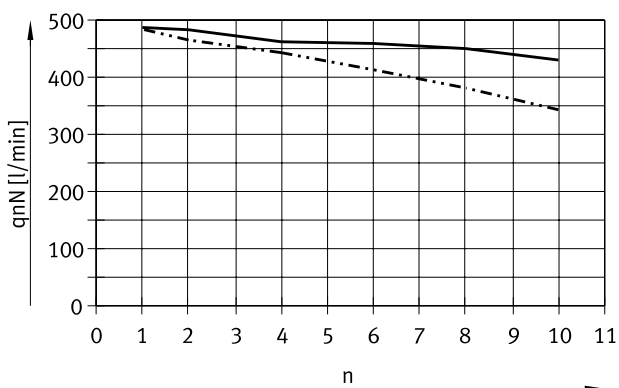

- Normalnenndurchfluss pro Ventil auf Anschlussleiste Standard
- - - Normalnenndurchfluss pro Ventil auf Anschlussleiste Kompakt

Merkmale – Pneumatik VUWS-LT

Baugröße 20 – Normalnenndurchfluss q_{nN} , bei mehreren zeitgleich geschalteten Ventilen n

für 2x 3/2-Wegeventile

eine Ventilfunktion pro Ventilplatz in Schaltstellung offen

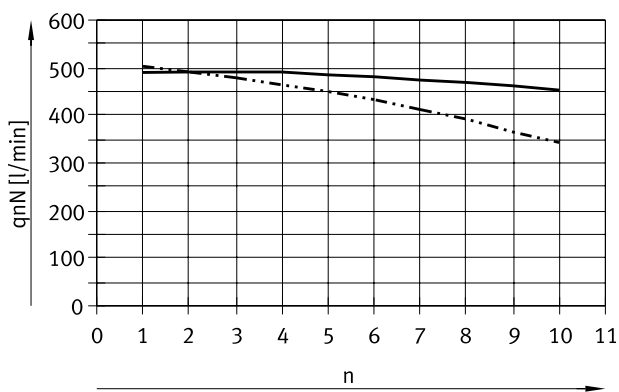

- Normalnenndurchfluss pro Ventil auf Anschlussleiste Standard
- - - Normalnenndurchfluss pro Ventil auf Anschlussleiste Kompakt

für 2x 3/2-Wegeventile

beide Ventilfunktionen pro Ventilplatz zeitgleich in Schaltstellung offen

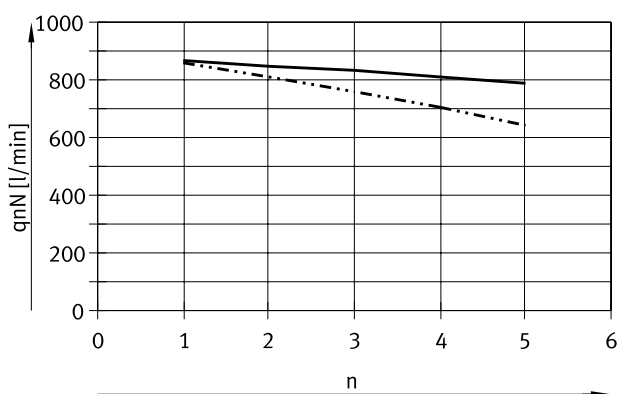

- Normalnenndurchfluss pro Ventil auf Anschlussleiste Standard
- - - Normalnenndurchfluss pro Ventil auf Anschlussleiste Kompakt

Merkmale – Pneumatik VUWS-LT

Baugröße 25 – Normalnenndurchfluss q_{nN} , bei mehreren zeitgleich geschalteten Ventilen n
für 3/2-Wegeventile

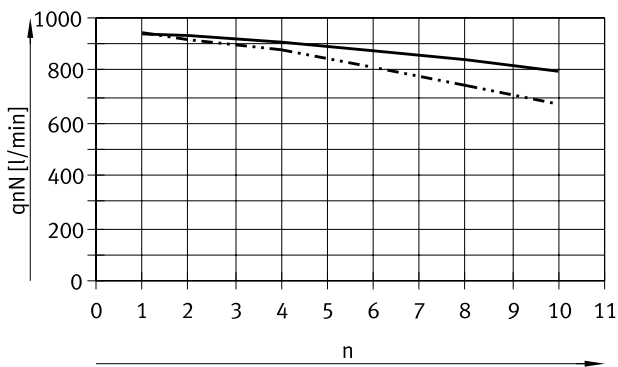

- Normalnenndurchfluss pro Ventil auf Anschlussleiste Standard
- - - Normalnenndurchfluss pro Ventil auf Anschlussleiste Kompakt

für 5/2-Wegeventile, Durchflussrichtung 1→2

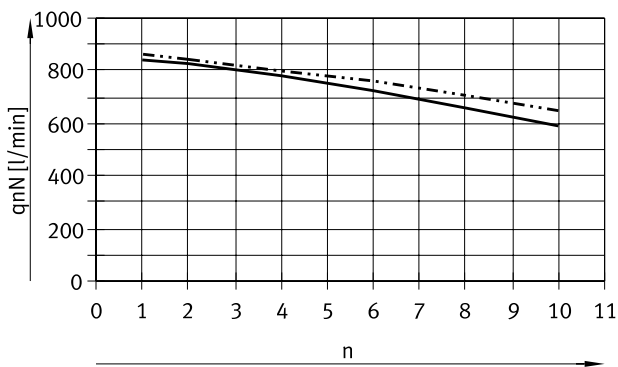

- Normalnenndurchfluss pro Ventil auf Anschlussleiste Standard
- - - Normalnenndurchfluss pro Ventil auf Anschlussleiste Kompakt

für 5/2-Wegeventile, Durchflussrichtung 1→4

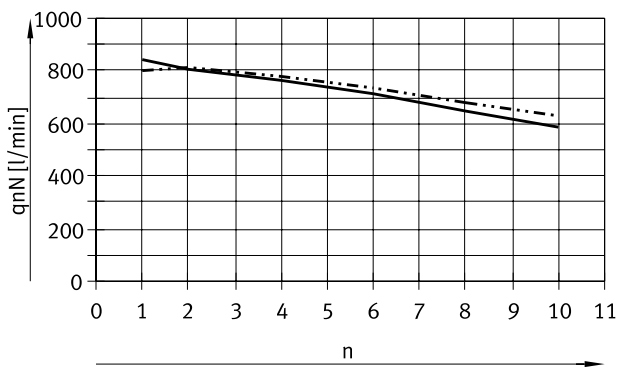

- Normalnenndurchfluss pro Ventil auf Anschlussleiste Standard
- - - Normalnenndurchfluss pro Ventil auf Anschlussleiste Kompakt

Merkmale – Pneumatik VUWS-LT

Baugröße 25 – Normalnenndurchfluss q_{nN} , bei mehreren zeitgleich geschalteten Ventilen n

für 2x 3/2-Wegeventile

eine Ventilfunktion pro Ventilplatz in Schaltstellung offen

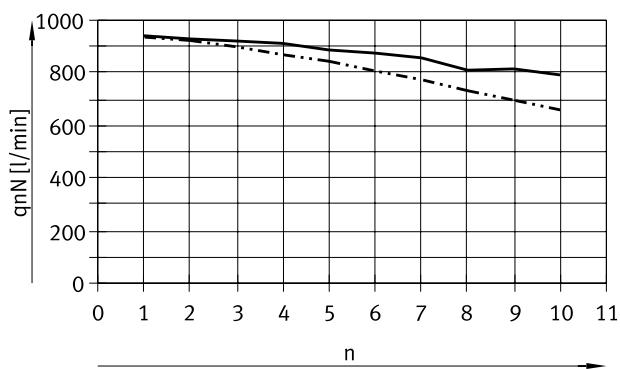

- Normalnenndurchfluss pro Ventil auf Anschlussleiste Standard
- - - Normalnenndurchfluss pro Ventil auf Anschlussleiste Kompakt

für 2x 3/2-Wegeventile

beide Ventilfunktionen pro Ventilplatz zeitgleich in Schaltstellung offen

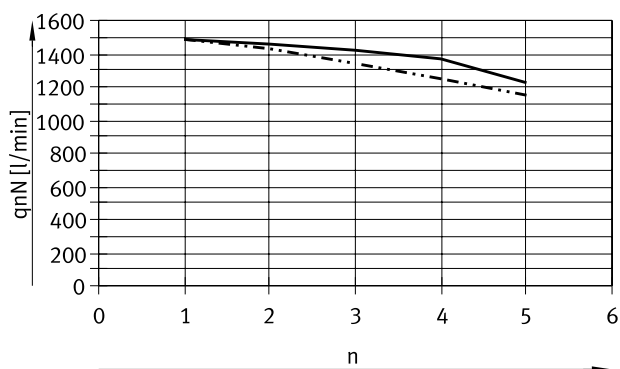

- Normalnenndurchfluss pro Ventil auf Anschlussleiste Standard
- - - Normalnenndurchfluss pro Ventil auf Anschlussleiste Kompakt

Merkmale – Pneumatik VUWS-LT

Baugröße 30 – Normalnenndurchfluss q_{nN} , bei mehreren zeitgleich geschalteten Ventilen n
für 3/2-Wegeventile

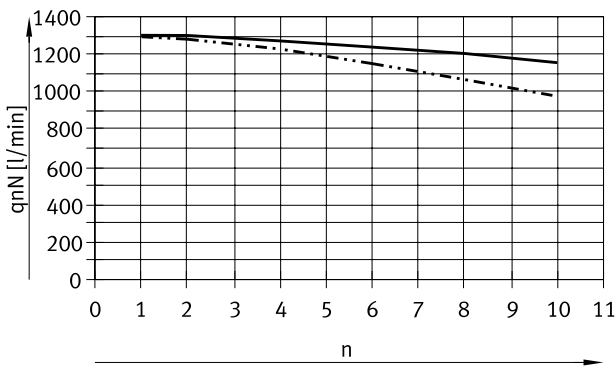

- Normalnenndurchfluss pro Ventil auf Anschlussleiste Standard
- - - Normalnenndurchfluss pro Ventil auf Anschlussleiste Kompakt

für 5/2-Wegeventile, Durchflussrichtung 1 → 2

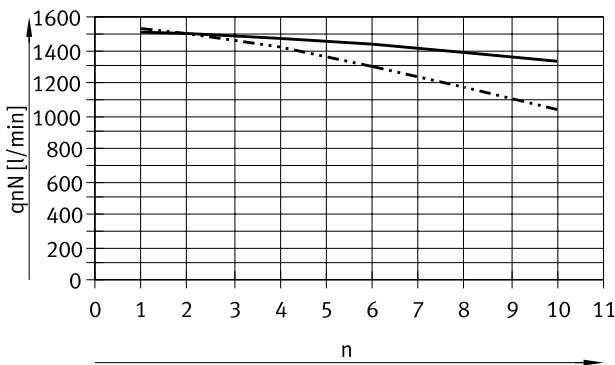

- Normalnenndurchfluss pro Ventil auf Anschlussleiste Standard
- - - Normalnenndurchfluss pro Ventil auf Anschlussleiste Kompakt

für 5/2-Wegeventile, Durchflussrichtung 1 → 4

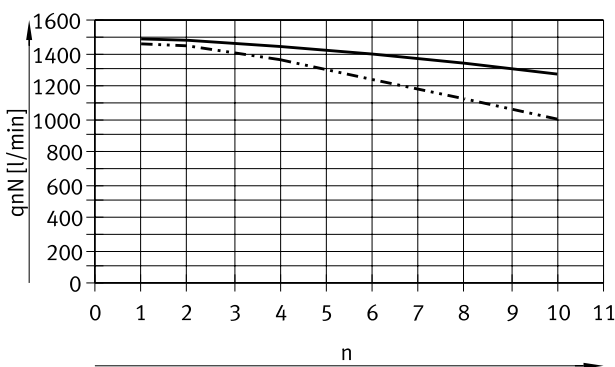

- Normalnenndurchfluss pro Ventil auf Anschlussleiste Standard
- - - Normalnenndurchfluss pro Ventil auf Anschlussleiste Kompakt

Merkmale – Pneumatik VUWS-LT

Baugröße 30 – Normalnenndurchfluss q_{nN} , bei mehreren zeitgleich geschalteten Ventilen n

für 2x 3/2-Wegeventile

eine Ventilfunktion pro Ventilplatz in Schaltstellung offen

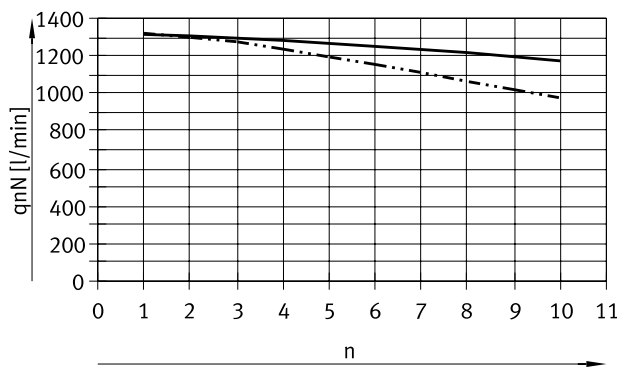

- Normalnenndurchfluss pro Ventil auf Anschlussleiste Standard
- - - Normalnenndurchfluss pro Ventil auf Anschlussleiste Kompakt

für 2x 3/2-Wegeventile

beide Ventilfunktionen pro Ventilplatz zeitgleich in Schaltstellung offen

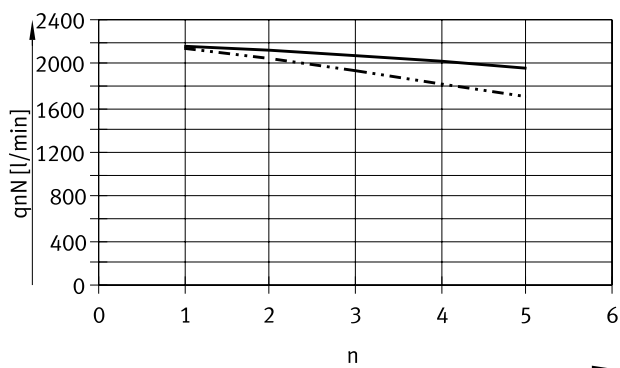

- Normalnenndurchfluss pro Ventil auf Anschlussleiste Standard
- - - Normalnenndurchfluss pro Ventil auf Anschlussleiste Kompakt

Merkmale- Pneumatik VUWS-L

Baugröße 20 – Normalnennendurchfluss q_{nN} , bei mehreren zeitgleich geschalteten Ventilen n

für 3/2-Wegeventile

für 5/2-, und 5/3-Wegeventile

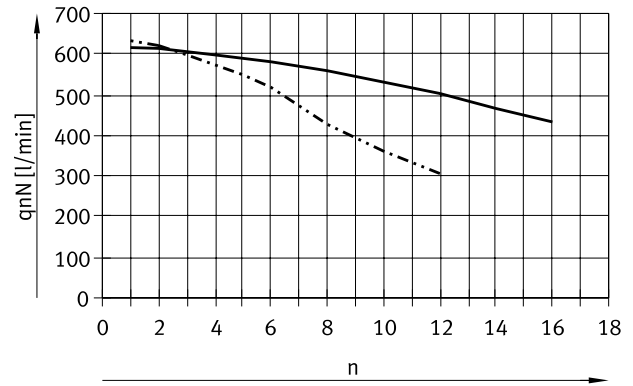
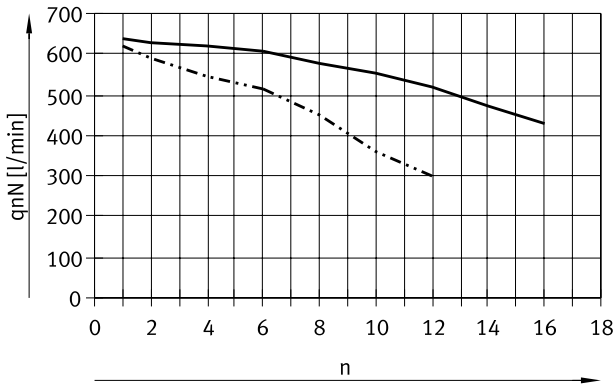

- Normalnennendurchfluss pro Ventil auf Anschlussleiste Standard
- - - Normalnennendurchfluss pro Ventil auf Anschlussleiste Kompakt

- Normalnennendurchfluss pro Ventil auf Anschlussleiste Standard
- - - Normalnennendurchfluss pro Ventil auf Anschlussleiste Kompakt

Baugröße 25 – Normalnennendurchfluss q_{nN} , bei mehreren zeitgleich geschalteten Ventilen n

für 3/2-Wegeventile

für 5/2-, und 5/3-Wegeventile

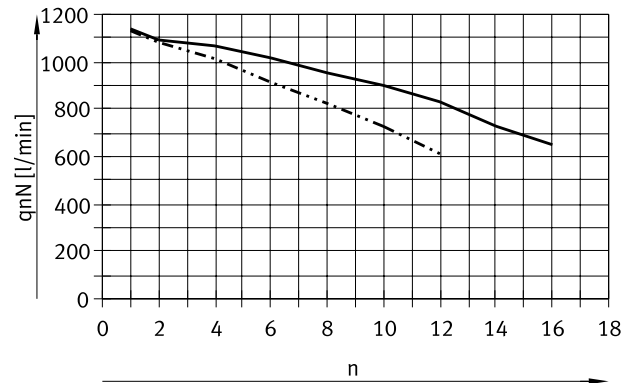
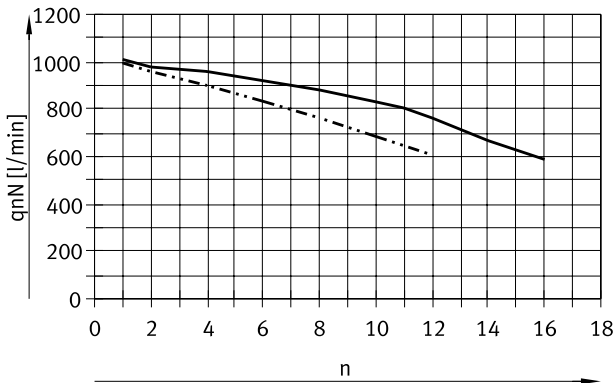

- Normalnennendurchfluss pro Ventil auf Anschlussleiste Standard
- - - Normalnennendurchfluss pro Ventil auf Anschlussleiste Kompakt

- Normalnennendurchfluss pro Ventil auf Anschlussleiste Standard
- - - Normalnennendurchfluss pro Ventil auf Anschlussleiste Kompakt

Merkmale- Pneumatik VUWS-L

Baugröße 30 – Normalnenndurchfluss q_{nN} , bei mehreren zeitgleich geschalteten Ventilen n

für 3/2-Wegeventile

für 5/2-, und 5/3-Wegeventile

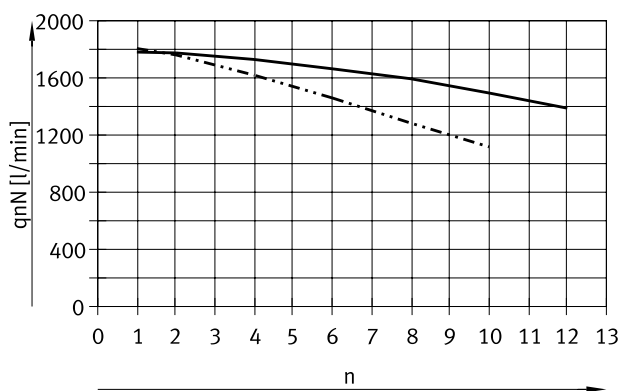

- Normalnenndurchfluss pro Ventil auf Anschlussleiste Standard
- - - Normalnenndurchfluss pro Ventil auf Anschlussleiste Kompakt

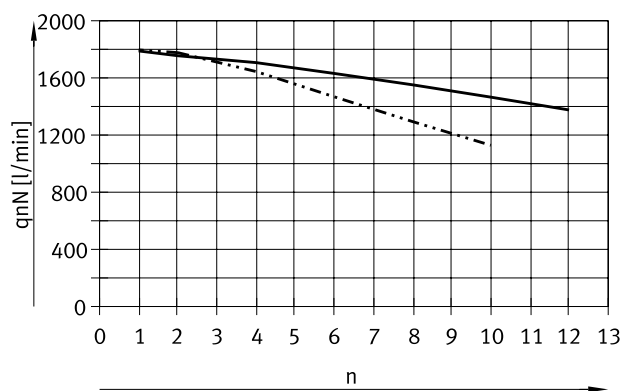

- Normalnenndurchfluss pro Ventil auf Anschlussleiste Standard
- - - Normalnenndurchfluss pro Ventil auf Anschlussleiste Kompakt

Merkmale- Pneumatik VUWS-LT

Baugröße 20 – Steuerdruck p2 in Abhängigkeit vom Arbeitsdruck p1
für 3/2-Wegeventile

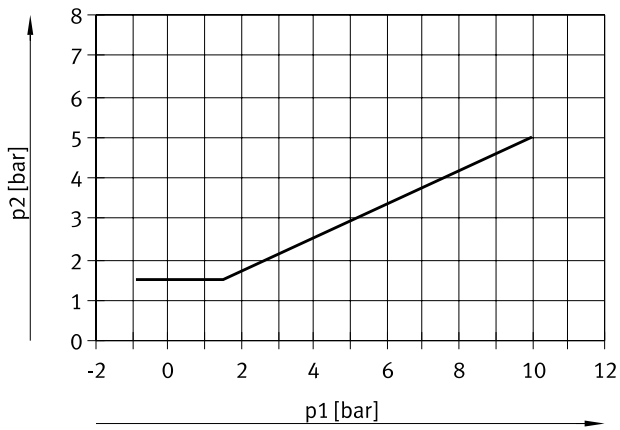

Baugröße 25 – Steuerdruck p2 in Abhängigkeit vom Arbeitsdruck p1
für 3/2-Wegeventile

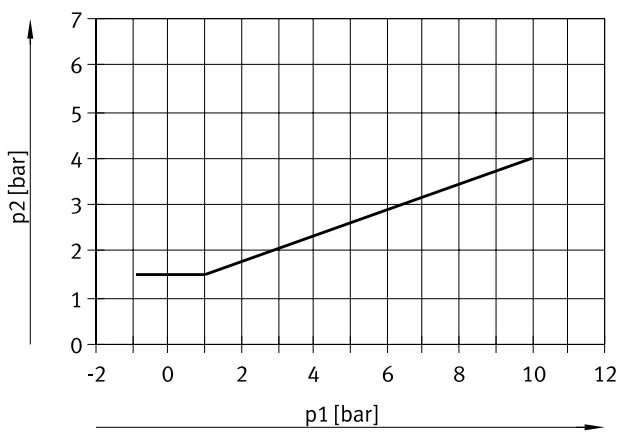

Merkmale- Pneumatik VUWS-LT

Baugröße 30 – Steuerdruck p2 in Abhängigkeit vom Arbeitsdruck p1
für 3/2-Wegeventile

für 5/2-Wegeventile, monostabil

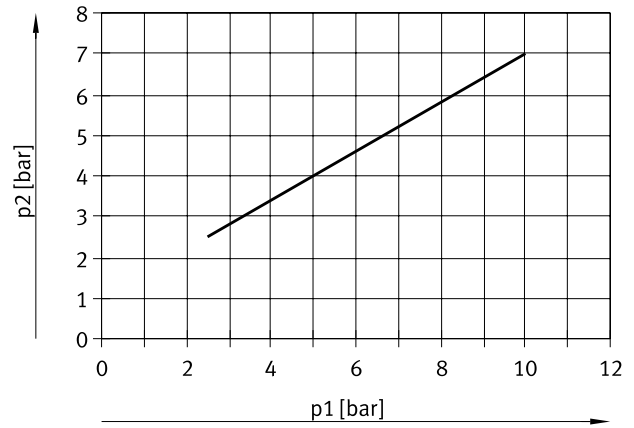
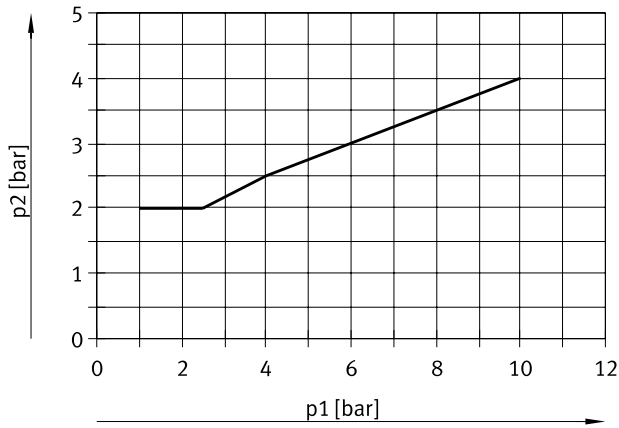

für 5/2-Wegeventile, bistabil

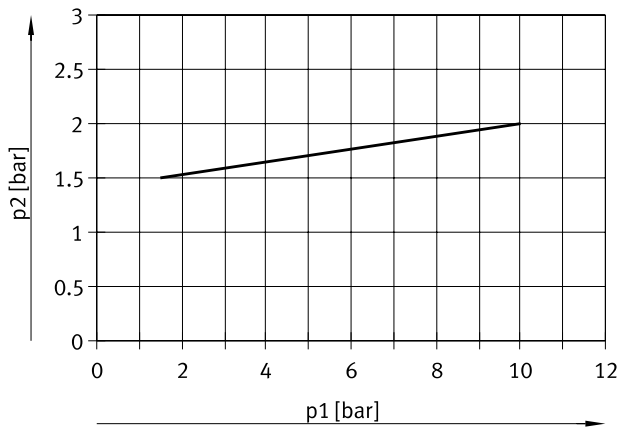

Merkmale – Montage

Montage Ventilbatterie

- Robuste Batteriemontage durch:
- Vier Durchgangsbohrungen für Wandmontage
 - Hutschienenbefestigung

 **Hinweis**

Zur Erdung der Ventilbatterie das vorgesehene Gewinde M4 (M5 bei Baugröße 30) am Anschlussblock verwenden.

Wandbefestigung

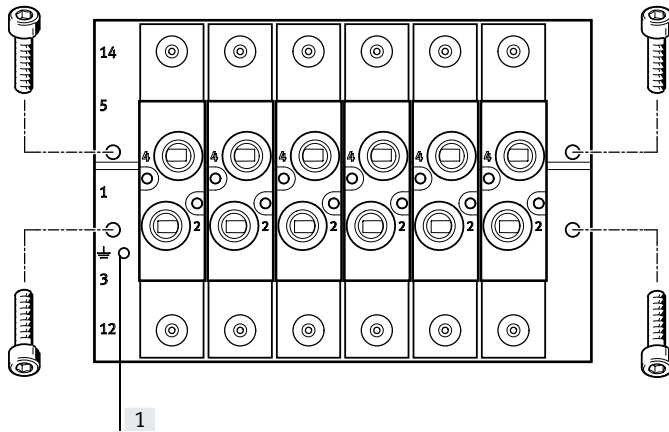

Robuste Wandmontage des Anschlussblocks mittels vier Durchgangsbohrungen.

[1] Erdungsanschluss

Hutschienenbefestigung

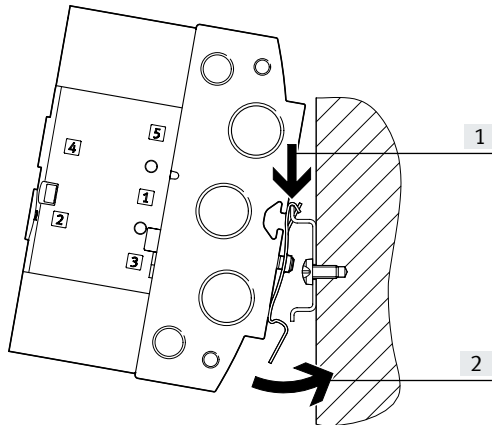

Die Hutschienenbefestigung VAME-T-M... besteht aus zwei Befestigungsclips. Diese werden links und rechts mit dem Anschlussblock verschraubt.

Der so vorbereitete Anschlussblock wird von oben (Pfeil 1) in die Hutschiene eingehängt und unten in die Hutschiene eingeklippt (Pfeil 2).

 **Hinweis**

- Max. Anziehdrehmoment der Schrauben zur Hutschienenbefestigung beachten.
- Nur waagrechte Hutschienenmontage zulässig
- Montage nur auf Hutschiene TH 35... nach EN 60715 zulässig
- Bei der Hutschienenmontage sind Schwing-/Schockbelastungen nicht zulässig.
- Weiterführende Hinweise zur Montage
→ Montageanleitung Hutschienenbefestigung VAME-T-M...

Merkmale – Montage

Montage Einzelventil VUWS

Wandmontage

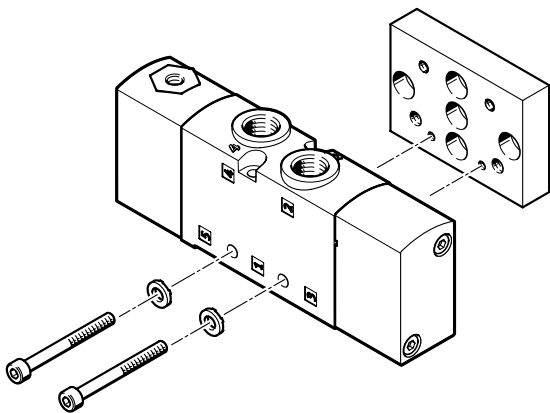

Zur Montage einzelner Ventile auf einer ebenen Fläche, z.B. Aluminium-Profilsysteme. Die Pneumatikventile sind mit zwei Durchgangsbohrungen zur Befestigung an der VAME-B10-20-W Wandbefestigung versehen.

Das benötigte Schrauben-Set liegt der Wandbefestigung VAME-B10-20-W bei. Die Wandbefestigung VAME-B10-20-W kann für die Baugrößen 20, 25 und 30 verwendet werden.

Fußmontage

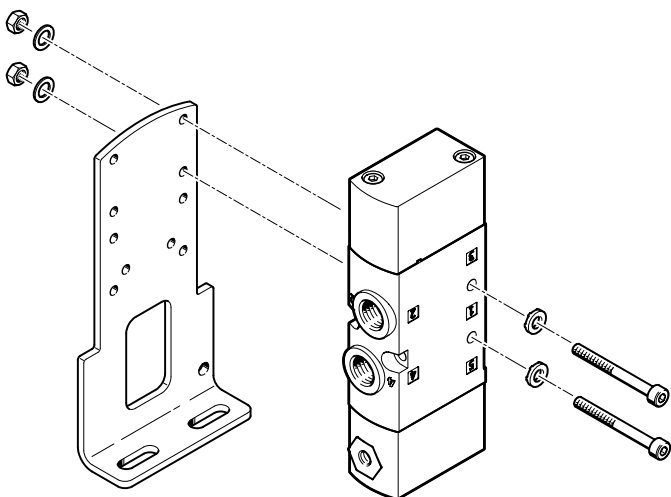

Zur Montage einzelner Ventile auf einer ebenen Fläche, z.B. Aluminium-Profilsysteme. Die Pneumatikventile sind mit zwei Durchgangsbohrungen zur Befestigung an der VAME-B10-...-A Fußbefestigung versehen.

Das benötigte Schrauben-Set liegt der Fußbefestigung VAME-B10-...-A bei.



Hinweis

Weitere Montagemöglichkeiten der Fußbefestigung VAME-B10-...-A
→ Datenblatt Pneumatikventile, Abmessungen

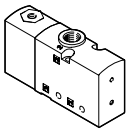
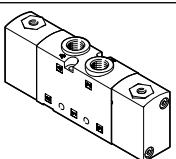
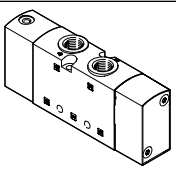
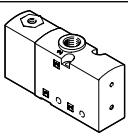
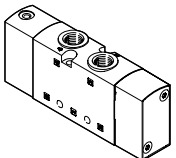
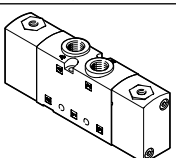
Lieferübersicht

Bauporm	Bau- größe	Arbeits- anschluss	Bestellcode Ventile und Durchfluss [l/min]										→ Seite/ Internet
			M32C	M32U	T32C	T32U	T32H	M52	B52	P53C	P53E	P53U	
3/2-Wegeventil VUWS-LT													
	20	G1/8	600	600	-	-	-	-	-	-	-	-	44
	25	G1/4	1000	1000	-	-	-	-	-	-	-	-	61
	30	G3/8	1600	1600	-	-	-	-	-	-	-	-	64
2x 3/2-Wegeventil VUWS-LT													
	20	G1/8	-	-	600	600	600	-	-	-	-	-	44
	25	G1/4	-	-	1000	1000	1000	-	-	-	-	-	61
	30	G3/8	-	-	1600	1600	1600	-	-	-	-	-	64
5/2-Wegeventil VUWS-LT													
	20	G1/8	-	-	-	-	-	500	500	-	-	-	44
	25	G1/4	-	-	-	-	-	1000	1000	-	-	-	61
	30	G3/8	-	-	-	-	-	1800	1800	-	-	-	64
3/2-Wegeventil VUWS-L													
	20	G1/8	700	700	-	-	-	-	-	-	-	-	82
	25	G1/4	1000	1000	-	-	-	-	-	-	-	-	92
	30	G3/8	2300	2300	-	-	-	-	-	-	-	-	102
5/2-Wegeventil VUWS-L													
	20	G1/8	-	-	-	-	-	700	700	-	-	-	82
	25	G1/4	-	-	-	-	-	1300	1300	-	-	-	92
	30	G3/8	-	-	-	-	-	2300	2300	-	-	-	102
5/3-Wegeventil VUWS-L													
	20	G1/8	-	-	-	-	-	-	-	700	600	600	82
	25	G1/4	-	-	-	-	-	-	-	1200	1000	1000	92
	30	G3/8	-	-	-	-	-	-	-	2000	1600	1600	102

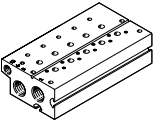
Lieferübersicht

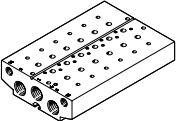
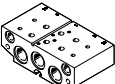
Bauform	Baugröße	Beschreibung		→ Seite/ Internet
Anschlussblock für 3/2-Wegeventile, Standard				
	20	VABM-B10-20E-G38- ... -P3	Anschlussgröße G3/8	112
	25	VABM-B10-25E-G12- ... -P3	Anschlussgröße G1/2	125
	30	VABM-B10-30E-G34- ... -P3	Anschlussgröße G3/4	138
Anschlussblock Erweiterungsmodul, für 3/2-Wegeventile, Standard				
	20	VABM-B10-20EEE-G38- ... -P3	Anschlussgröße G3/8	112
	25	VABM-B10-25EEE-G12- ... -P3	Anschlussgröße G1/2	125
	30	VABM-B10-30EEE-G34- ... -P3	Anschlussgröße G3/4	138
Anschlussblock für 5/2- und 5/3-Wegeventile, Standard				
	20	VABM-B10-20E-G38- ...	Anschlussgröße G3/8	112
	25	VABM-B10-25E-G12- ...	Anschlussgröße G1/2	125
	30	VABM-B10-30E-G34- ...	Anschlussgröße G3/4	138
Anschlussblock Erweiterungsmodul, für 5/2- und 5/3-Wegeventile, Standard				
	20	VABM-B10-20EEE-G38- ...	Anschlussgröße G3/8	112
	25	VABM-B10-25EEE-G12- ...	Anschlussgröße G1/2	125
	30	VABM-B10-30EEE-G34- ...	Anschlussgröße G3/4	138

Lieferübersicht

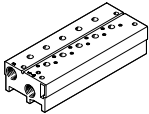
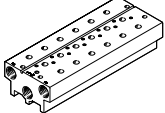
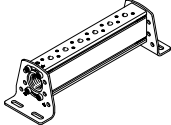
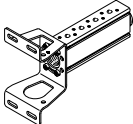
Bauform	Baugröße	Beschreibung		→ Seite/ Internet
Anschlussblock für 3/2-Wegeventile, Kompakt				
	20	VABM-B10-20S-G14- ...-P3	Anschlussgröße G1/4	112
	25	VABM-B10-25S-G38- ...-P3	Anschlussgröße G3/8	125
	30	VABM-B10-30S-G12- ...-P3	Anschlussgröße G1/2	138
Anschlussblock für 5/2- und 5/3-Wegeventile, Kompakt				
	20	VABM-B10-20S-G14- ...	Anschlussgröße G1/4	112
	25	VABM-B10-25S-G38- ...	Anschlussgröße G3/8	125
	30	VABM-B10-30S-G12- ...	Anschlussgröße G1/2	138
P-Anschlussleiste, für beidseitige Montage				
	20	VABM-B10-20-G38- ... -P53	Anschlussgröße G3/8	113
	25	VABM-B10-25-G12- ... -P53	Anschlussgröße G1/2	126
	30	VABM-B10-30-G34- ... -P53	Anschlussgröße G3/4	139
P-Anschlussleiste, für einseitige Montage				
	20	VABM-B10-20-G38- ... -P53-E	Anschlussgröße G3/8	113
	25	VABM-B10-25-G12- ... -P53-E	Anschlussgröße G1/2	126
	30	VABM-B10-30-G34- ... -P53-E	Anschlussgröße G3/4	139

Ventilfunktion

Ventil	Bestellcode Ventile	Beschreibung	VUWS-LT			VUWS-L		
			Baugröße			Baugröße		
			20	25	30	20	25	30
3/2-Wegeventil, Ruhestellung geschlossen, pneumatische Feder								
	M32C-A	<ul style="list-style-type: none"> Versorgung pneumatische Feder intern Strömungsrichtung: nicht reversibel 	-	-	-	■	■	■
	M32C-E	<ul style="list-style-type: none"> Versorgung pneumatische Feder extern Strömungsrichtung: reversibel 	-	-	-	■	■	■
3/2-Wegeventil, Ruhestellung geschlossen, pneumatisch/mechanische Feder								
	M32C-M	<ul style="list-style-type: none"> Strömungsrichtung: nicht reversibel Rückstellung: mechanische Feder wird durch pneumatische Feder intern unterstützt 	-	-	-	■	-	-
3/2-Wegeventil, Ruhestellung geschlossen, mechanische Feder								
	M32C-M	Strömungsrichtung: nicht reversibel	■	■	■	-	-	-
	M32C-M	Strömungsrichtung: reversibel	-	-	-	-	■	■
3/2-Wegeventil, Ruhestellung offen, pneumatische Feder								
	M32U-A	<ul style="list-style-type: none"> Versorgung pneumatische Feder intern Strömungsrichtung: nicht reversibel Rückstellung: pneumatische Feder 	-	-	-	■	■	■
	M32U-E	<ul style="list-style-type: none"> Versorgung pneumatische Feder extern Strömungsrichtung: reversibel Rückstellung: pneumatische Feder 	-	-	-	■	■	■
3/2-Wegeventil, Ruhestellung offen, pneumatisch/mechanische Feder								
	M32U-M	<ul style="list-style-type: none"> Strömungsrichtung: nicht reversibel Rückstellung: mechanische Feder wird durch pneumatische Feder intern unterstützt 	-	-	-	■	-	-
3/2-Wegeventil, Ruhestellung offen, mechanische Feder								
	M32U-M	Strömungsrichtung: nicht reversibel	■	■	■	-	-	-
	M32U-M	Strömungsrichtung: reversibel	-	-	-	-	■	■

Ventilfunktion

Ventil	Bestellcode Ventile	Beschreibung	VUWS-LT			VUWS-L		
			Baugröße			Baugröße		
			20	25	30	20	25	30
2x 3/2-Wegeventil, Ruhestellung geschlossen, mechanische Feder								
	T32C	<ul style="list-style-type: none"> Steuerluftversorgung intern Strömungsrichtung: nicht reversibel 	■	■	■	-	-	-
2x 3/2-Wegeventil, Ruhestellung offen, mechanische Feder								
	T32U	<ul style="list-style-type: none"> Steuerluftversorgung intern Strömungsrichtung: nicht reversibel 	■	■	■	-	-	-
2x 3/2-Wegeventil, Ruhestellung 1x offen, 1x geschlossen, mechanische Feder								
	T32H	<ul style="list-style-type: none"> Steuerluftversorgung intern Strömungsrichtung: nicht reversibel 	■	■	■	-	-	-

Ventilfunktion

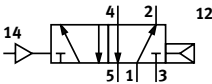
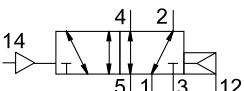
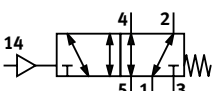
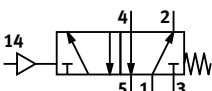
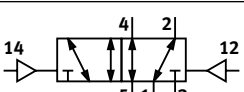
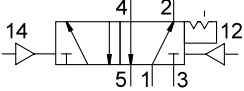
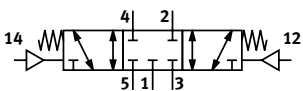
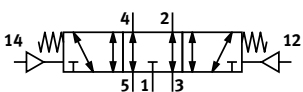
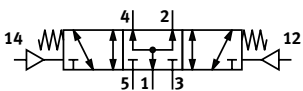
Ventil	Bestellcode Ventile	Beschreibung	VUWS-LT			VUWS-L		
			Baugröße			Baugröße		
			20	25	30	20	25	30
5/2-Wegeventil, pneumatische Feder, monostabil								
	M52-A	<ul style="list-style-type: none"> Versorgung pneumatische Feder intern Strömungsrichtung: nicht reversibel 	-	-	-	■	■	■
	M52-E	<ul style="list-style-type: none"> Versorgung pneumatische Feder extern Strömungsrichtung: reversibel 	-	-	-	■	■	■
5/2-Wegeventil, mechanische Feder, monostabil								
	M52-M	Strömungsrichtung: reversibel	-	-	-	■	■	■
	M52-M	Strömungsrichtung: nicht reversibel	■	■	■	-	-	-
5/2-Wegeventil, bistabil								
	B52	Strömungsrichtung: reversibel	-	-	-	■	■	■
	B52	<ul style="list-style-type: none"> Strömungsrichtung: nicht reversibel Halten der Schaltstellung: durch Verrastung 	■	■	■	-	-	-
5/3-Wegeventil, Mittelstellung geschlossen								
	P53C	Strömungsrichtung: reversibel	-	-	-	■	■	■
5/3-Wegeventil, Mittelstellung entlüftet								
	P53E	Strömungsrichtung: reversibel	-	-	-	■	■	■
5/3-Wegeventil, Mittelstellung belüftet								
	P53U	Strömungsrichtung: reversibel	-	-	-	■	■	■

Peripherieübersicht VUWS-LT, VUWS-L

Anschlussblock für 3/2-Wegeventile

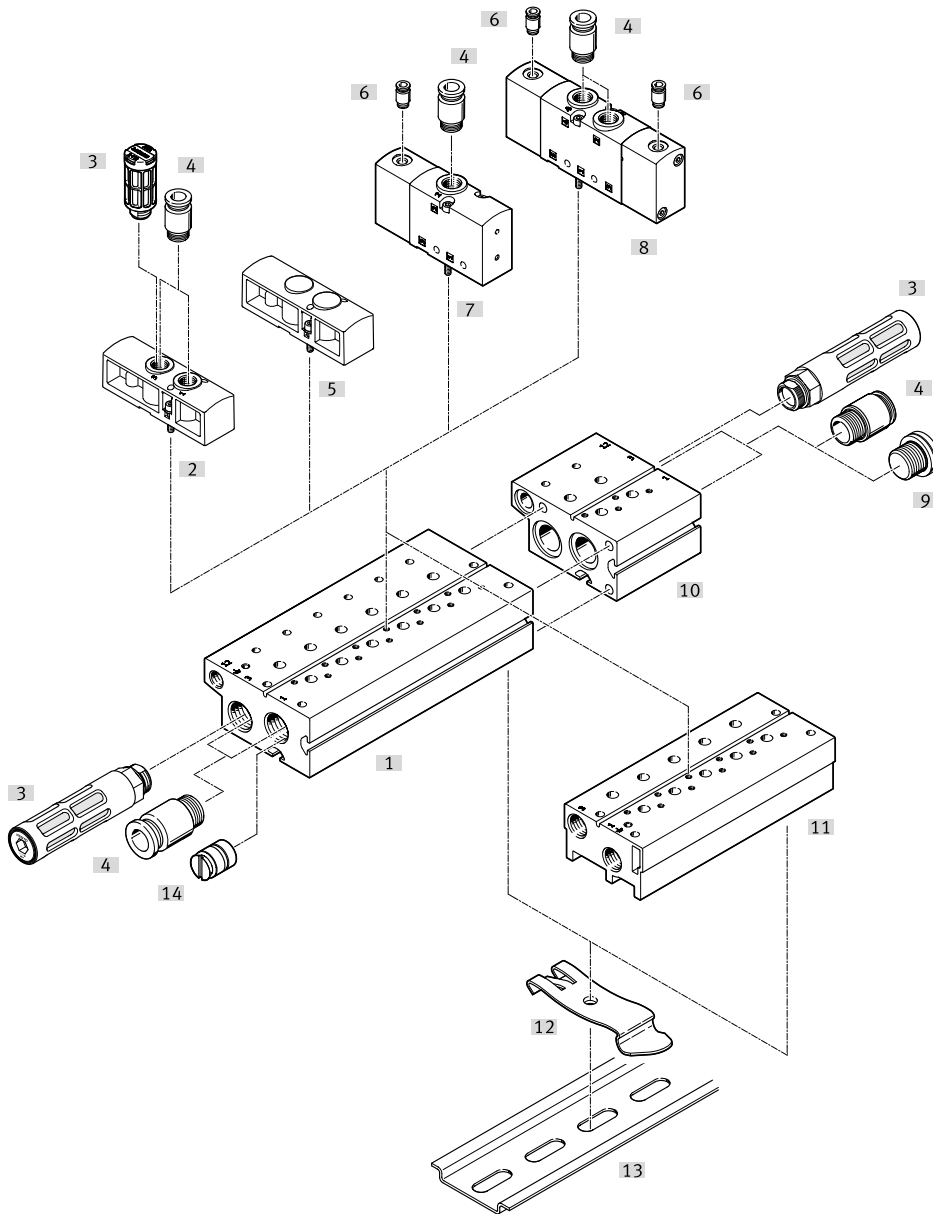

Zubehör		
Benennung	Kurzbeschreibung	→ Seite/Internet
[1] Anschlussblock, Standard	für 3/2-Wegeventile	112
[2] Versorgungsplatte	für 3/2-Wegeventile	114
[3] Schalldämpfer	für Abluftanschlüsse (3)	116
[4] Steckverschraubung	für Arbeitsluft-/Abluftanschlüsse (1, 3)	83
[5] Abdeckplatte	VABB-B10-...	114
[6] Steckverschraubung	M5 für Anschluss Steuerluft	83
[7] Pneumatikventil	3/2-Wegeventil	61
[8] Pneumatikventil	2x 3/2-Wegeventil (VUWS-LT...)	54
[9] Blindstopfen	für Arbeitsluft-/Abluftanschlüsse (1, 3)	116
[10] Anschlussblock, Standard, Erweiterungsmodul	für 3/2-Wegeventile	112
[11] Anschlussblock, Kompakt	für 3/2-Wegeventile	112
[12] Hutschienen-Befestigung	zur Befestigung auf Standard-Hutschienen	116
[13] Standard-Hutschiene	Tragschiene nach EN 60715	-
[14] Trennelement	zur Herstellung von Druckzonen (in Kanal 1 und/oder 3)	116

Peripherieübersicht VUWS-LT, VUWS-L

Anschlussblock für 5/2- und 5/3-Wegeventile

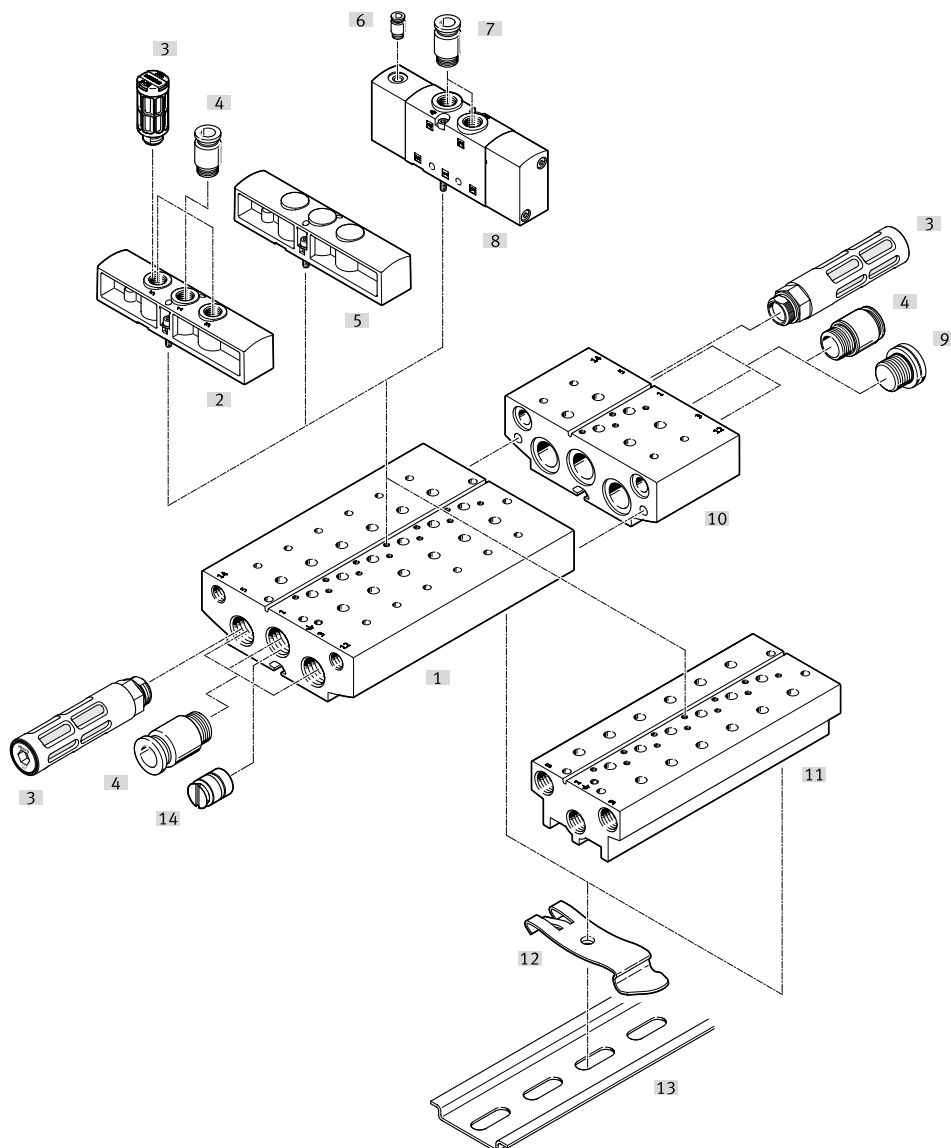

Zubehör		
Benennung	Kurzbeschreibung	→ Seite/Internet
[1] Anschlussblock, Standard	für 5/2- und 5/3-Wegeventile	112
[2] Versorgungsplatte	für 5/2- und 5/3-Wegeventile	114
[3] Schalldämpfer	für Abluftanschlüsse (5 und/oder 3)	116
[4] Steckverschraubung	für Arbeitsluft-/Abluftanschlüsse (1, 3, 5)	83
[5] Abdeckplatte	VABB-B10-...	114
[6] Steckverschraubung	M5 für Anschluss Steuerluft	83
[7] Steckverschraubung	für Arbeitsanschlüsse (2, 4)	83
[8] Pneumatikventil	5/2-, 5/3-Wegeventil	61
[9] Blindstopfen	für Arbeitsluft-/Abluftanschlüsse (1, 3, 5)	116
[10] Anschlussblock, Standard, Erweiterungsmodul	für 5/2- und 5/3-Wegeventile	112
[11] Anschlussblock, Kompakt	für 5/2- und 5/3-Wegeventile	112
[12] Hutschienen-Befestigung	zur Befestigung auf Standard-Hutschienen	116
[13] Standard-Hutschiene	Tragschiene nach EN 60715	-
[14] Trennelement	zur Herstellung von Druckzonen (in Kanal 1, 3, 5)	116

Peripherieübersicht VUWS-LT, VUWS-L

P-Anschlussleiste für beidseitige Montage

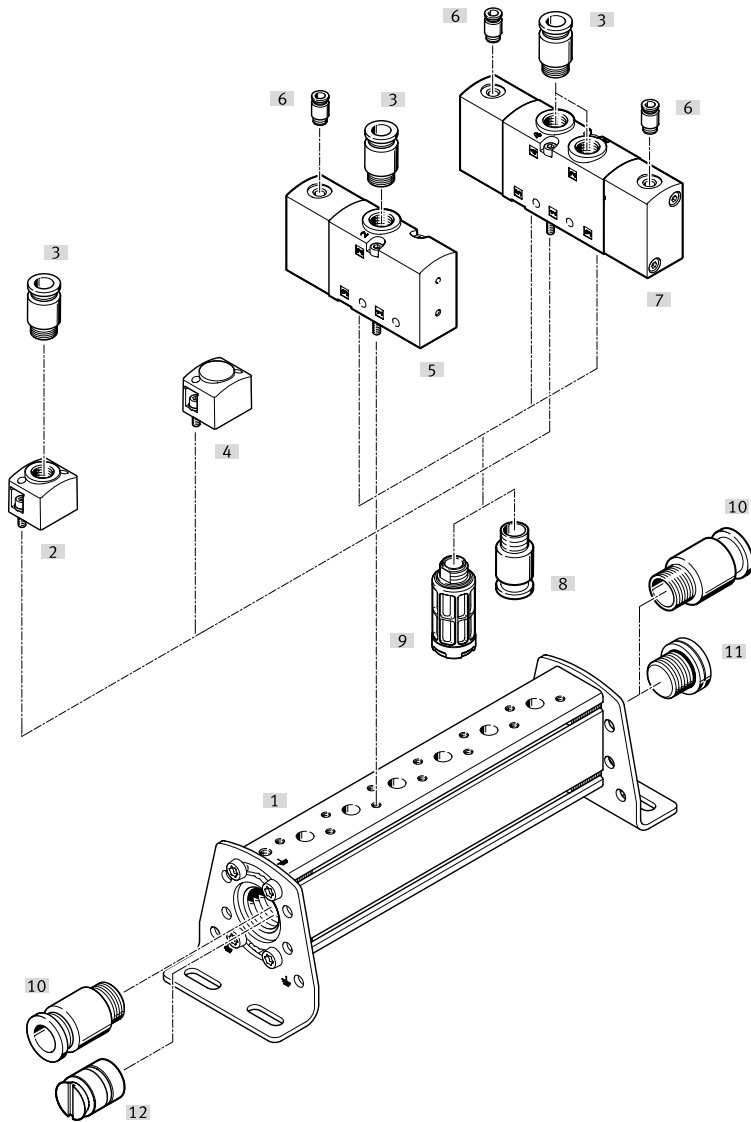

Zubehör		
Benennung	Kurzbeschreibung	→ Seite/Internet
[1] P-Anschlussleiste	für beidseitige Befestigung Befestigungswinkel ist um $\pm 30^\circ$ versetzbar.	113
[2] Einspeiseplatte/Versorgungsplatte	zur Einspeisung von Arbeitsluft (1) (VABF-B10-...-P1...)	114
[3] Steckverschraubung	zur Einspeisung von Arbeitsluft (1), für Arbeitsanschlüsse (2, 4)	83
[4] Abdeckplatte	VABB-B10-...	114
[5] Pneumatikventil	3/2-Wegeventil	82
[6] Steckverschraubung	M5 für Anschluss Steuerluft	83
[7] Pneumatikventil	5/2-, 5/3-Wegeventil 2x 3/2-Wegeventil (VUWS-LT...)	61 54
[8] Steckverschraubung	für Abluftanschlüsse (3, 5)	83
[9] Schalldämpfer	für Abluftanschlüsse (3, 5)	116
[10] Steckverschraubung	zur Einspeisung von Arbeitsluft (1)	115
[11] Blindstopfen	für Arbeitsluftanschluss (Kanal 1)	116
[12] Trennelement	zur Herstellung von Druckzonen (in Kanal 1)	116

Peripherieübersicht VUWS-LT, VUWS-L

P-Anschlussleiste für einseitige Montage

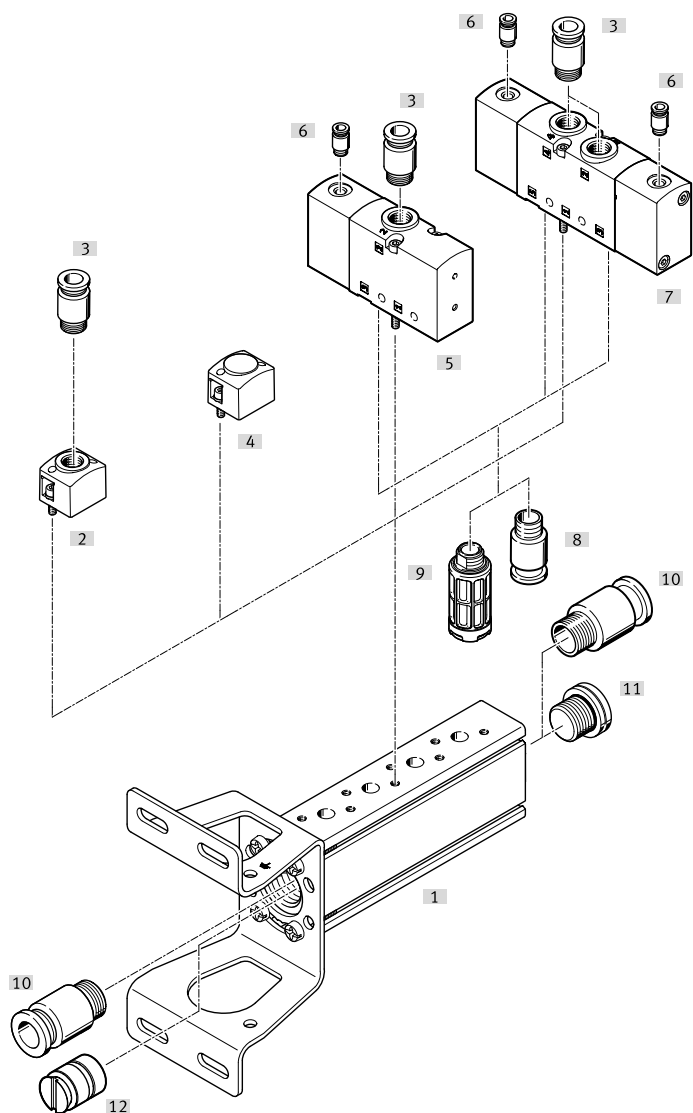

Zubehör		
Benennung	Kurzbeschreibung	→ Seite/Internet
[1] P-Anschlussleiste	für einseitige Befestigung Befestigungswinkel ist um $\pm 30^\circ$ versetzbar.	113
[2] Einspeiseplatte/Versorgungsplatte	zur Einspeisung von Arbeitsluft (1) (VABF-B10-...-P1...)	114
[3] Steckverschraubung	zur Einspeisung von Arbeitsluft (1), für Arbeitsanschlüsse (2, 4)	83
[4] Abdeckplatte	VABB-B10-...	114
[5] Pneumatikventil	3/2-Wegeventil	82
[6] Steckverschraubung	M5 für Anschluss Steuerluft	83
[7] Pneumatikventil	5/2-, 5/3-Wegeventil 2x 3/2-Wegeventil (VUWS-LT...)	61 54
[8] Steckverschraubung	für Abluftanschlüsse (3, 5)	83
[9] Schalldämpfer	für Abluftanschlüsse (3, 5)	116
[10] Steckverschraubung	zur Einspeisung von Arbeitsluft (1)	115
[11] Blindstopfen	für Arbeitsluftanschluss (Kanal 1)	116
[12] Trennelement	zur Herstellung von Druckzonen (in Kanal 1)	116

Datenblatt Ventilbatterie

-  - Durchfluss
 Baugröße 20:
 bis 700 l/min
 Baugröße 25:
 bis 1300 l/min
 Baugröße 30:
 bis 2300 l/min



Allgemeine Technische Daten			20	25	30
Baugröße			20	25	30
Ventilbatterieaufbau			Festraster		
Baubreite Ventile		[mm]	21	26,5	31
Konstruktiver Aufbau Ventile	VUWS-L		Kolbenschieber	Kolbenschieber	Kolbenschieber
	VUWS-LT		Tellersitz	Tellersitz	Tellersitz
Rückstellart Ventile	VUWS-L		pneumatische oder mechanische Feder		
	VUWS-LT		mechanische Feder		
Pneumatische Feder			intern oder extern		
Strömungsrichtung	VUWS-L		reversibel mit Einschränkungen		
	VUWS-LT		nicht reversibel		
Vakuumtauglichkeit	VUWS-L		ja, mit Einschränkungen		
	VUWS-LT		ja, mit Einschränkungen		nein
Steuerart			direkt		
Handhilfsbetätigung (HHB)			keine		
Überdeckung	VUWS-L		positive Überdeckung		
	VUWS-LT		negative Überdeckung		
Dichtprinzip			weich		
Max. Anzahl Ventilplätze			16 (mit Erweiterung für Anschlussblock Standard max. 18 Ventilplätze)		
Max. Anzahl der Druckzonen			9		
Abluftfunktion			drosselbar		
Betätigungsart			pneumatisch		
Normalnennndurchfluss [qnN]		[l/min]	500...700	1000...1300	1600...2300
Anschluss Steuerluft	Anschlussblock Standard	1 2/14	G1/8		
	Anschlussblock Kompakt	1 2/14	am Ventil		
	P-Anschlussleiste	1 2/14	am Ventil		
Anschluss Steuerabluft		8 2/84	M5		
Einbaulage			beliebig		
Werkstoffe					
Werkstoff-Hinweis			RoHS konform		
Werkstoffinformation	VUWS-L		HNBR, NBR		
Dichtungen	VUWS-LT		HNBR, NBR, TPE-U(PU)		

Datenblatt Ventilbatterie

ATEX							
ATEX-Kategorie Gas	II 3G						
Ex-Zündschutzart Gas	Ex ec IIC T4 X Gc						
ATEX-Kategorie Staub	II 3D						
Ex-Zündschutzart Staub	Ex tc IIIC T115°C X Dc						
Ex-Umgebungstemperatur [°C]	-10°C ≤ Ta ≤ +60°C						
CE-Zeichen (siehe Konformitätserklärung)	nach EU-Ex-Schutz-Richtlinie (ATEX)						
Betriebs- und Umweltbedingungen							
Konstruktiver Aufbau Ventile	Kolbenschieber			Tellersitz			
Baugröße	20	25	30	20	25	30	
Betriebsmedium	Druckluft nach ISO 8573-1:2010 [7:4:4]						
Steuermedium	Druckluft nach ISO 8573-1:2010 [7:4:4]						
Hinweis zum Betriebs-/Steuermedium	geölter Betrieb möglich (im weiteren Betrieb erforderlich)						
Reinraumklasse	ISO Klasse 6						
Betriebsdruck	[MPa]	-0,09 ... +1	-0,09 ... +1	-0,09 ... +1	-0,09 ... +1 (M32, T32)	-0,09 ... +1 (M32, T32)	-
		-	-	-	-	-	+0,1 ... +1 (32)
		-	-	-	+0,15 ... +1 (B52)	+0,15 ... +1 (B52)	+0,15 ... +1 (B52)
	[bar]	+0,25 ... +1 (M32...-A, M32...-M, M52-A)	+0,25 ... +1 (M...-A, M52)	+0,25 ... +1 (M...-A)	+0,25 ... +1 (M52)	+0,25 ... +1 (M52)	+0,25 ... +1 (M52)
		-0,9 ... +10	-0,9 ... +10	-0,9 ... +10	-0,9 ... +10 (M32, T32)	-0,9 ... +10 (M32, T32)	-
		-	-	-	-	-	+1,0 ... +10 (32)
		-	-	-	+1,5 ... +10 (B52)	+1,5 ... +10 (B52)	+1,5 ... +10 (B52)
		+2,5 ... +10 (M32...-A, M32...-M, M52-A)	+2,5 ... +10 (M...-A, M52)	+2,5 ... +10 (M...-A)	+2,5 ... +10 (M52)	+2,5 ... +10 (M52)	+2,5 ... +10 (M52)
Steuerdruck	[MPa]	0,15 ... 1 (B52)	0,15 ... 1 (B52)	0,15 ... 1 (B52)	0,15 ... 1	0,15 ... 1 (B52)	0,15 ... 1 (B52)
		0,25 ... 1	0,25 ... 1	0,25 ... 1	0,25 ... 1 (M52)	0,25 ... 1	0,25 ... 1
	[bar]	1,5 ... 10 (B52)	1,5 ... 10 (B52)	1,5 ... 10 (B52)	1,5 ... 10	1,5 ... 10 (B52)	1,5 ... 10 (B52)
		2,5 ... 10	2,5 ... 10	2,5 ... 10	2,5 ... 10 (M52)	2,5 ... 10	2,5 ... 10
Umgebungstemperatur [°C]	-10 ... +60						
Mediumstemperatur [°C]	-10 ... +60						
Zulassung	c UL us - Recognized (OL)						
Korrosionsbeständigkeit KBK ¹⁾	2						

1) Weitere Informationen www.festo.com/x/topic/kbk

Datenblatt

Abmessungen

Download CAD-Daten → www.festo.com

mit 3/2-Wegeventile, Anschlussleiste Standard

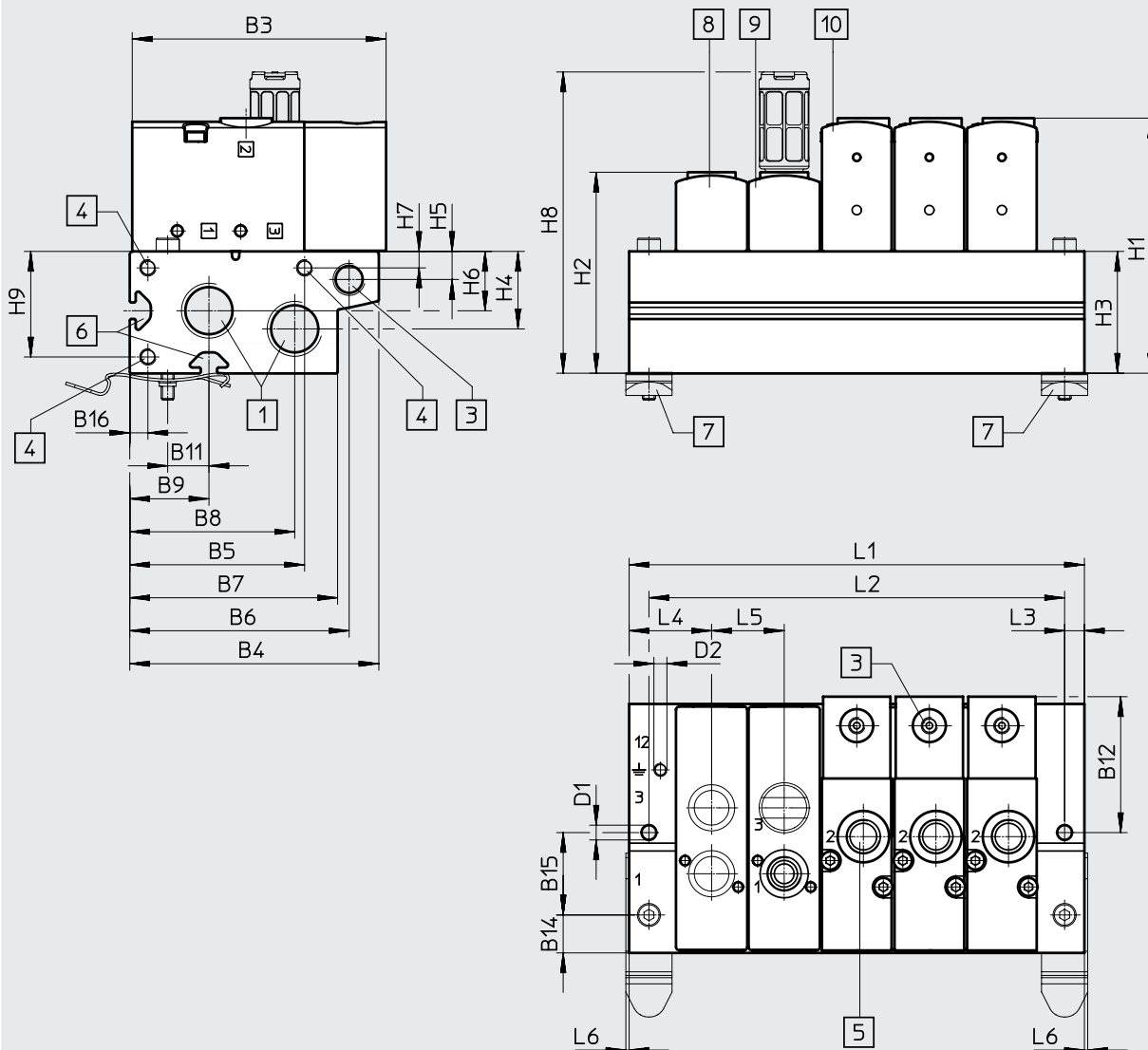

[1] Anschlüsse 1 und 3 (beidseitig):

G3/8 bei VTUS 20
G1/2 bei VTUS 25
G3/4 bei VTUS 30

[3] Anschluss 12 am Anschlussblock beidseitig: G1/8
Anschluss 10 und 12 am Ventil:

M5 bei VTUS 20,
M5 bei VTUS 25,
G1/8 bei VTUS 30

[4] Gewinde für Erweiterungsmodul:

M5x15,5 bei VTUS 20
M5x18 bei VTUS 25
M5x18 bei VTUS 30

[5] Anschluss 2:

G1/8 bei VTUS 20
G1/4 bei VTUS 25
G3/8 bei VTUS 30

[6] Profilnut IPM-05, System 5

[7] Hutschienebefestigung
VAME-T-M4 bei VTUS 20
VAME-T-M5 bei VTUS 25
VAME-T-M6 bei VTUS 30

[8] Abdeckplatte

[9] Versorgungsplatte, Anschlüsse 1 und 3:

G1/8 bei VTUS 20
G1/4 bei VTUS 25
G3/8 bei VTUS 30

[10] 3/2-Wegeventil

-  - Hinweis

Anschluss 12 an der Anschlussleiste (in der Maßzeichnung Nummer 3) wird bei Bestückung mit Pneumatikventilen nicht verwendet.

Datenblatt

Typ	B3	B4	B5	B6	B7	B8	B9	B11	B12	B14	B15	B16
VTUS-20	77	75,5	53	66,5	63	50	24	12,5	41,2	11,5	25	5,5
VTUS-25	92	93	67,5	80,5	78	62	30	16	–	14	32	6
VTUS-30	109,2	108,2	79	93,2	94,7	75,7	36,2	19	55,5	17,2	38	6,5

Typ	D1 ø	D2	H1	H2	H3	H4	H5	H6	H7	H8	H9	L3	L4	L5	L6
VTUS-20	4,5	M4x6,5	77,4	61	37	23,5	8,5	18	5	91,4	32	6	25	22	1
VTUS-25	5,5	M4x9	95,5	71	45	25	9	22	5	123,4	39	6	29,8	27,5	1
VTUS-30	6,3	M5x11	118	91	61	35	9	28,5	6,5	170,1	54,5	7,2	34	32	–

Ventilplätze	2	3	4	5	6	7	8	9	10	
VTUS-20	L1 [mm]	72	94	116	138	160	182	204	226	248
	L2 [mm]	60	82	104	126	148	170	192	214	236
VTUS-25	L1 [mm]	87	114,5	142	169,5	197	224,5	252	279,5	307
	L2 [mm]	75	102,5	130	157,5	185	212,5	240	267,5	295
VTUS-30	L1 [mm]	100	132	164	196	228	260	292	324	356
	L2 [mm]	85	117	149	181	213	245	277	309	341

Datenblatt Ventilbatterie

Abmessungen – Ventilbatterie

Download CAD-Daten → www.festo.com

mit 3/2-Wegeventile, Anschlussleiste Kompakt

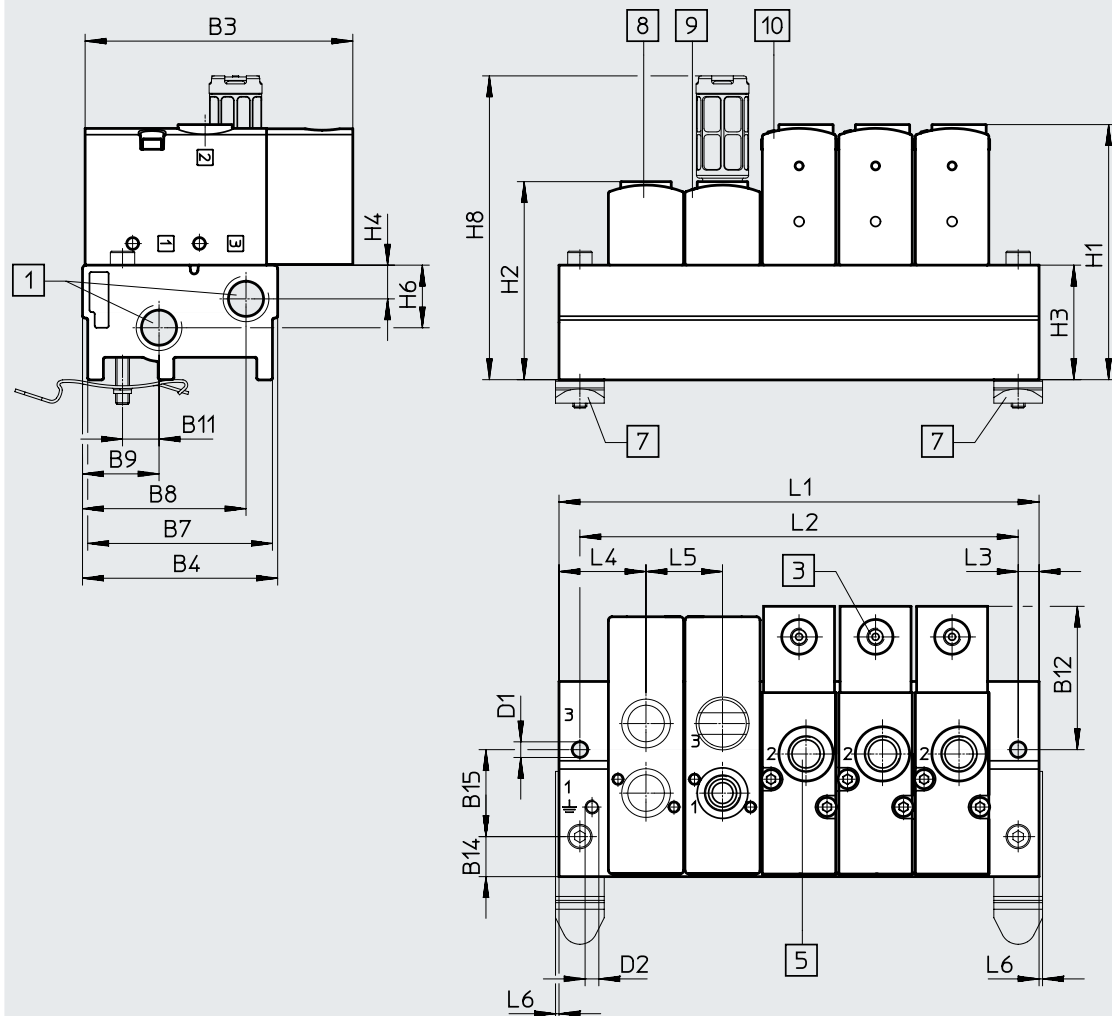

[1] Anschlüsse 1 und 3 (beidseitig):

G1/4 bei VTUS 20
G3/8 bei VTUS 25
G1/2 bei VTUS 30

[3] Anschlüsse 10 und 12 am Ventil:

M5 bei VTUS 20
M5 bei VTUS 25
G1/8 bei VTUS 30

[5] Anschluss 2:

G1/8 bei VTUS 20
G1/4 bei VTUS 25
G3/8 bei VTUS 30

[7] Hutschienebefestigung

VAME-T-M4 bei VTUS 20
VAME-T-M5 bei VTUS 25
VAME-T-M6 bei VTUS 30

[8] Abdeckplatte

[9] Versorgungsplatte, Anschlüsse 1 und 3:

G1/8 bei VTUS 20
G1/4 bei VTUS 25
G3/8 bei VTUS 30

[10] 3/2-Wegeventil

Datenblatt Ventilbatterie

Typ	B3	B4	B7	B8	B9	B11	B12	B14	B15
VTUS-20	77	56,1	53,1	47	22	10,5	41,2	11,5	25
VTUS-25	92	70,3	67,3	58,8	30	16	47	14	32
VTUS-30	109,2	83	80	69,4	36	19	55,5	17	38

Typ	D1 ø	D2	H1	H2	H3	H4	H6	H8	L3	L4	L5	L6
VTUS-20	4,5	M4x6,5	73,4	57	33	9,7	18	87,4	6	25	22	1
VTUS-25	5,5	M4x9	84,5	60	34	13,5	20	112,4	6	29,8	27,5	1
VTUS-30	6,3	M5x11	99,5	72,5	42,5	17,5	26	151,6	7,5	38	32	-

Ventilplätze		2	3	4	5	6	7	8	9	10
VTUS-20	L1 [mm]	72	94	116	138	160	182	204	226	248
	L2 [mm]	60	82	104	126	148	170	192	214	236
VTUS-25	L1 [mm]	87	114,5	142	169,5	197	224,5	252	279,5	307
	L2 [mm]	75	102,5	130	157,5	185	212,5	240	267,5	295
VTUS-30	L1 [mm]	100	132	164	196	228	260	292	324	356
	L2 [mm]	85	117	149	181	213	245	277	309	341

Datenblatt Ventilbatterie

Abmessungen – Ventilbatterie

Download CAD-Daten → www.festo.com

mit 5/2-, 5/3- und 2x 3/2-Wegeventile, Anschlussleiste Standard

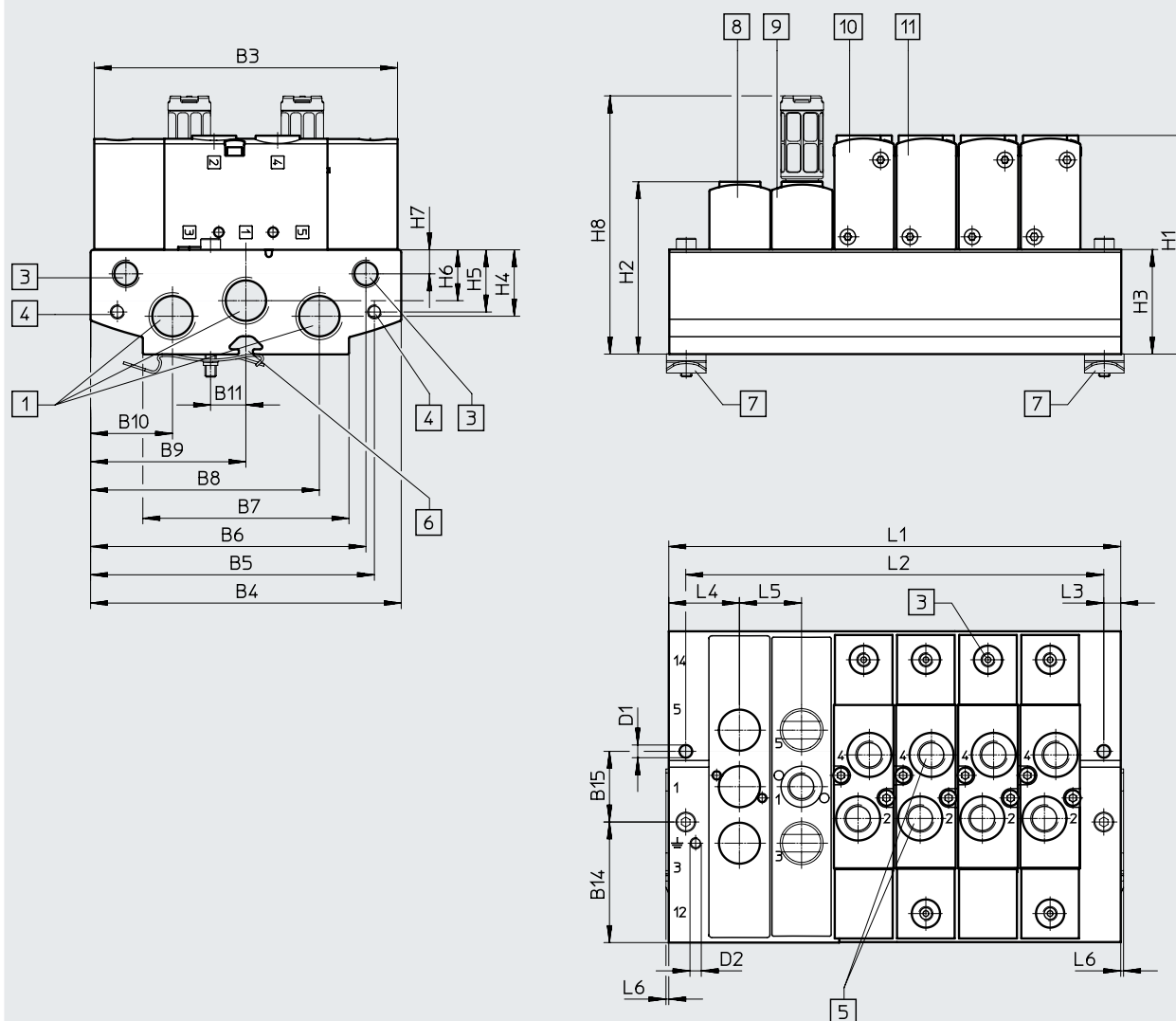

- | | | | |
|---|---|---|---|
| [1] Anschlüsse 1, 3 und 5 (beidseitig):
G3/8 bei VTUS 20
G1/2 bei VTUS 25
G3/4 bei VTUS 30 | [4] Gewinde für Erweiterungsmodul:
M5x15,5 bei VTUS 20
M5x18 bei VTUS 25
M5x18 bei VTUS 30 | [6] Profilnut IPM-05, System 5 | [9] Versorgungsplatte. Anschlüsse 1, 3 und 5:
G1/8 bei VTUS 20
G1/4 bei VTUS 25
G3/8 bei VTUS 30 |
| [3] Anschluss 12 und 14 am Anschlussblock beidseitig:
G1/8
Anschluss 10 und 12 am Ventil:
M5 bei VTUS 20,
M5 bei VTUS 25,
G1/8 bei VTUS 30 | [5] Anschlüsse 2 und 4:
G1/8 bei VTUS 20
G1/4 bei VTUS 25
G3/8 bei VTUS 30 | [7] Hutschienenbefestigung
VAME-T-M4 bei VTUS 20
VAME-T-M5 bei VTUS 25
VAME-T-M6 bei VTUS 30 | [10] 5/2-Wegeventil, monostabil
[11] 5/2-Wegeventil, bistabil oder 5/3-Wegeventil oder 2x 3/2-Wegeventil |
| | | [8] Abdeckplatte | |

Hinweis

Anschluss 12 an der Anschlussleiste (in der Maßzeichnung Nummer 3) wird bei Bestückung mit Pneumatikventilen nicht verwendet.

Datenblatt Ventilbatterie

Typ	B3	B4	B5	B6	B7	B8	B9	B10	B11	B14	B15
VTUS-20	107,4	110	100,5	97,5	73	81	55	29	12,5	42,5	25
VTUS-25	126	126	119	113,5	80	95	63	31	16	47	32
VTUS-30	149	144	137	129	104	111,5	72	32,5	19	53	38

Typ	D1 ø	D2	H1	H2	H3	H4	H5	H6	H7	H8	L3	L4	L5	L6
VTUS-20	4,5	M4x6,5	77,4	61	37	23,5	22	18	8,5	91,4	6	25	22	1
VTUS-25	5,5	M4x9	95,5	71	45	25	22	22	9	123,4	6	29,8	27,5	1
VTUS-30	6,3	M5x11	118	91	61	35	22	28,5	9	170,1	7,5	34	32	-

Ventilplätze		2	3	4	5	6	7	8	9	10
VTUS-20	L1 [mm]	72	94	116	138	160	182	204	226	248
	L2 [mm]	60	82	104	126	148	170	192	214	236
VTUS-25	L1 [mm]	87	114,5	142	169,5	197	224,5	252	279,5	307
	L2 [mm]	75	102,5	130	157,5	185	212,5	240	267,5	295
VTUS-30	L1 [mm]	100	132	164	196	228	260	292	324	356
	L2 [mm]	85	117	149	181	213	245	277	309	341

Datenblatt Ventilbatterie

Abmessungen – Ventilbatterie

Download CAD-Daten → www.festo.com

mit 5/2-, 5/3- und 2x 3/2-Wegeventile, Anschlussleiste Kompakt

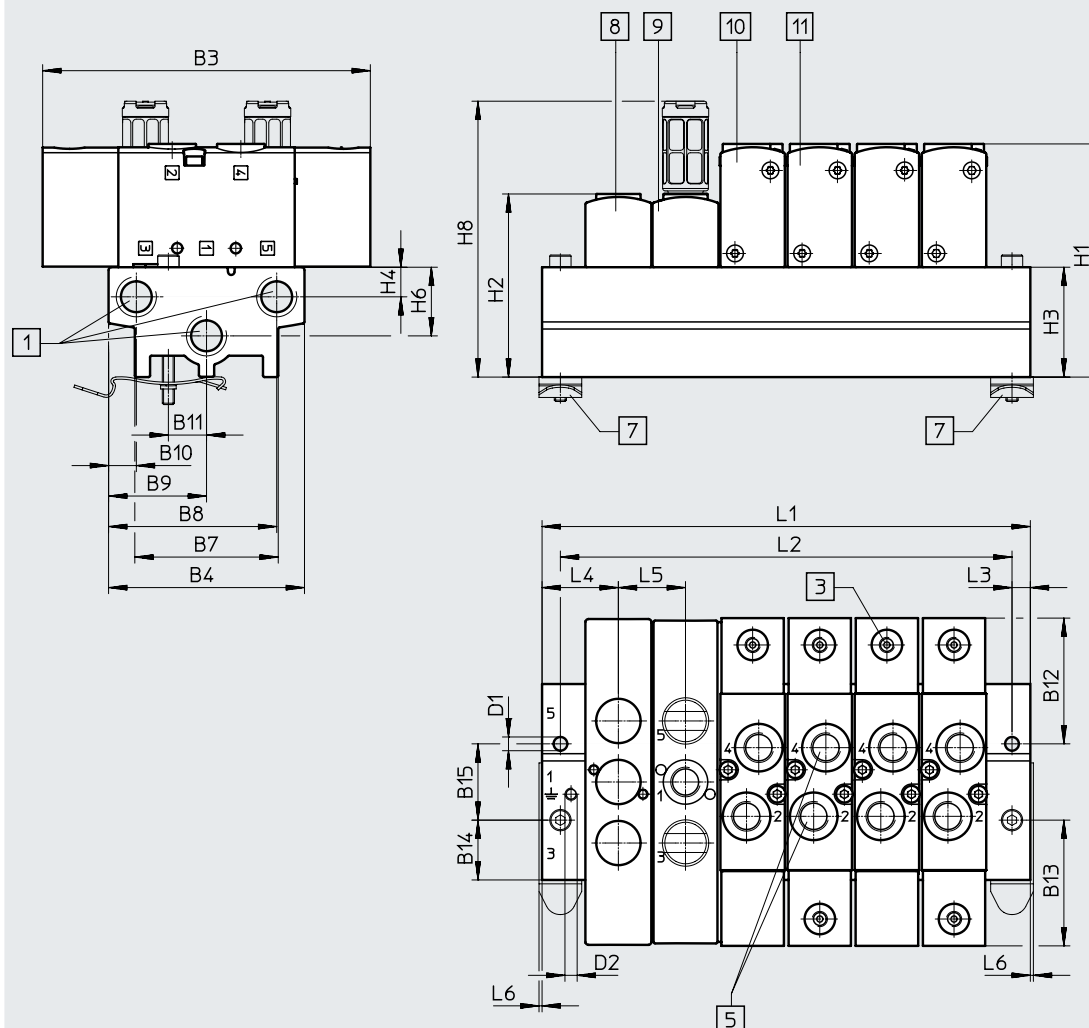

[1] Anschlüsse 1, 3 und 5 (beidseitig):

G1/4 bei VTUS 20
G3/8 bei VTUS 25
G1/2 bei VTUS 30

[3] Anschluss 12 und 14 am Ventil:
M5 bei VTUS 20,
M5 bei VTUS 25,
G1/8 bei VTUS 30

[5] Anschlüsse 2 und 4:

G1/8 bei VTUS 20
G1/4 bei VTUS 25
G3/8 bei VTUS 30

[7] Hutschienenbefestigung
VAME-T-M4 bei VTUS 20
VAME-T-M5 bei VTUS 25
VAME-T-M6 bei VTUS 30

[8] Abdeckplatte

[9] Versorgungsplatte, Anschlüsse 1, 3 und 5:
G1/8 bei VTUS 20
G1/4 bei VTUS 25
G3/8 bei VTUS 30

[10] 5/2-Wegeventil, monostabil

[11] 5/2-Wegeventil, bistabil
oder 5/3-Wegeventil
oder 2x 3/2-Wegeventil

Datenblatt Ventilbatterie

Typ	B3	B4	B7	B8	B9	B10	B11	B12	B13	B14	B15
VTUS-20	107,4	64,2	47	55,1	32,1	9,1	12,5	41,2	41,2	19,6	25
VTUS-25	126	80,5	61,5	69	40,3	11,5	16	47	47	24,3	32
VTUS-30	149	94	77	80,4	47	13,6	19	55,5	55,5	28	38

Typ	D1 ø	D2	H1	H2	H3	H4	H6	H8	L3	L4	L5	L6
VTUS-20	4,5	M4x6,5	76,4	60	36	9,7	22,5	90,4	6	25	22	1
VTUS-25	5,5	M4x9	84,5	60	34	13,5	20	112,1	6	29,8	27,5	1
VTUS-30	6,3	M5x11	99,5	72,5	42,5	17,5	26	151,6	7,5	34	32	-

Ventilplätze		2	3	4	5	6	7	8	9	10
VTUS-20	L1 [mm]	72	94	116	138	160	182	204	226	248
	L2 [mm]	60	82	104	126	148	170	192	214	236
VTUS-25	L1 [mm]	87	114,5	142	169,5	197	224,5	252	279,5	307
	L2 [mm]	75	102,5	130	157,5	185	212,5	240	267,5	295
VTUS-30	L1 [mm]	100	132	164	196	228	260	292	324	356
	L2 [mm]	85	117	149	181	213	245	277	309	341

Datenblatt Ventilbatterie

Abmessungen – P-Anschlussleiste

Download CAD-Daten → www.festo.com

beidseitige Montage

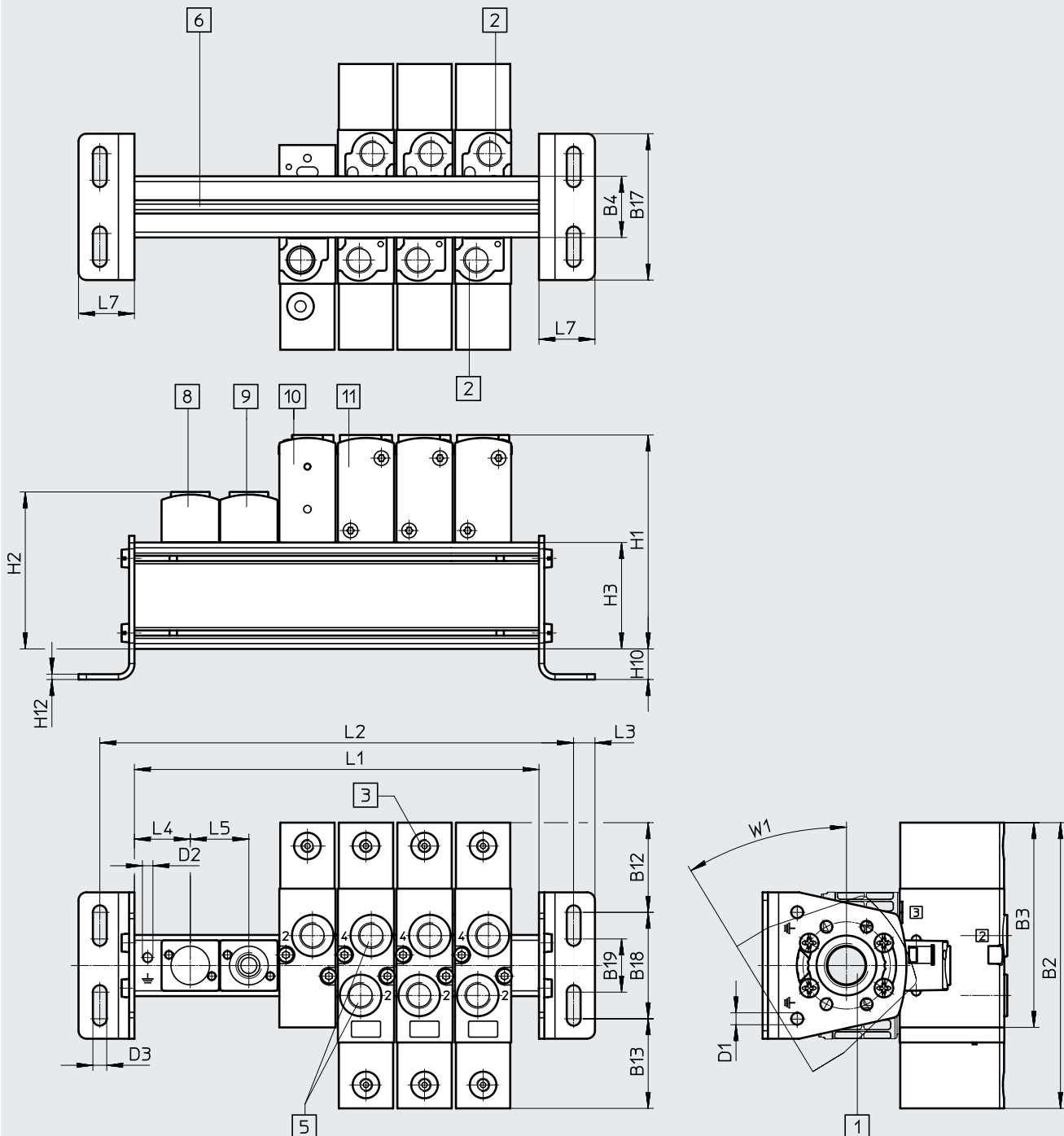

[1] Anschlüsse 1 (beidseitig):
G3/8 bei VTUS 20
G1/2 bei VTUS 25
G3/4 bei VTUS 30

[2] Anschlüsse 3 und 5:
G1/8 bei VTUS 20
G1/4 bei VTUS 25
G3/8 bei VTUS 30

[3] Anschluss 12 und 14 am Ventil:
M5 bei VTUS 20,
M5 bei VTUS 25,
G1/8 bei VTUS 30

[5] Anschlüsse 2, 4:
G1/8 bei VTUS 20
G1/4 bei VTUS 25
G3/8 bei VTUS 30

[6] Profilnut IPM-05, System 5

[8] Abdeckplatte
[9] Einspeiseplatte, Anschluss 1:
G1/8 bei VTUS 20
G1/4 bei VTUS 25
G3/8 bei VTUS 30

[10] 3/2-Wegeventil

[11] 5/2-Wegeventil, bistabil
oder 5/3-Wegeventil oder
2x 3/2-Wegeventil

 **Hinweis**

Befestigungswinkel um
 $\pm 30^\circ$ versetzbar

Datenblatt Ventilbatterie

Typ	B2	B3	B4	B12	B13	B17	B18	B19	H1	H2	H3
VTUS-20	107,4	77	23	33,7	33,7	55	40	20	80,4	59	40
VTUS-25	126	92	28,7	33	33	75	60	35	102,5	78	52
VTUS-30	149	109,2	34	42	42	85	65	35	122	95	65

Typ	H10	H12	D1 ø	D2	D3 ø	L3	L4	L5	L7	W1
VTUS-20	11,5	2	4,5	M4x6,5	5,2	9	21	22	22	31,3°
VTUS-25	18	2	4,5	M4x9	6,6	8	29,8	27,5	24	30°
VTUS-30	17,5	2,5	5,5	M5x11	8,6	9	34	32	26	28°

Ventilplätze		2	3	4	5	6	7	8	9	10
VTUS-20	L1 [mm]	64	86	108	130	152	174	196	218	240
	L2 [mm]	90	112	134	156	178	200	222	244	266
VTUS-25	L1 [mm]	87	114,5	142	169,5	197	224,5	252	279,5	307
	L2 [mm]	119	156,5	174	201,5	229	256,5	284	311,5	339
VTUS-30	L1 [mm]	100	132	164	196	228	260	292	324	356
	L2 [mm]	134	166	198	230	262	294	326	358	390

Datenblatt Ventilbatterie

Download CAD-Daten → www.festo.com

Abmessungen – P-Anschlussleiste

einseitige Montage

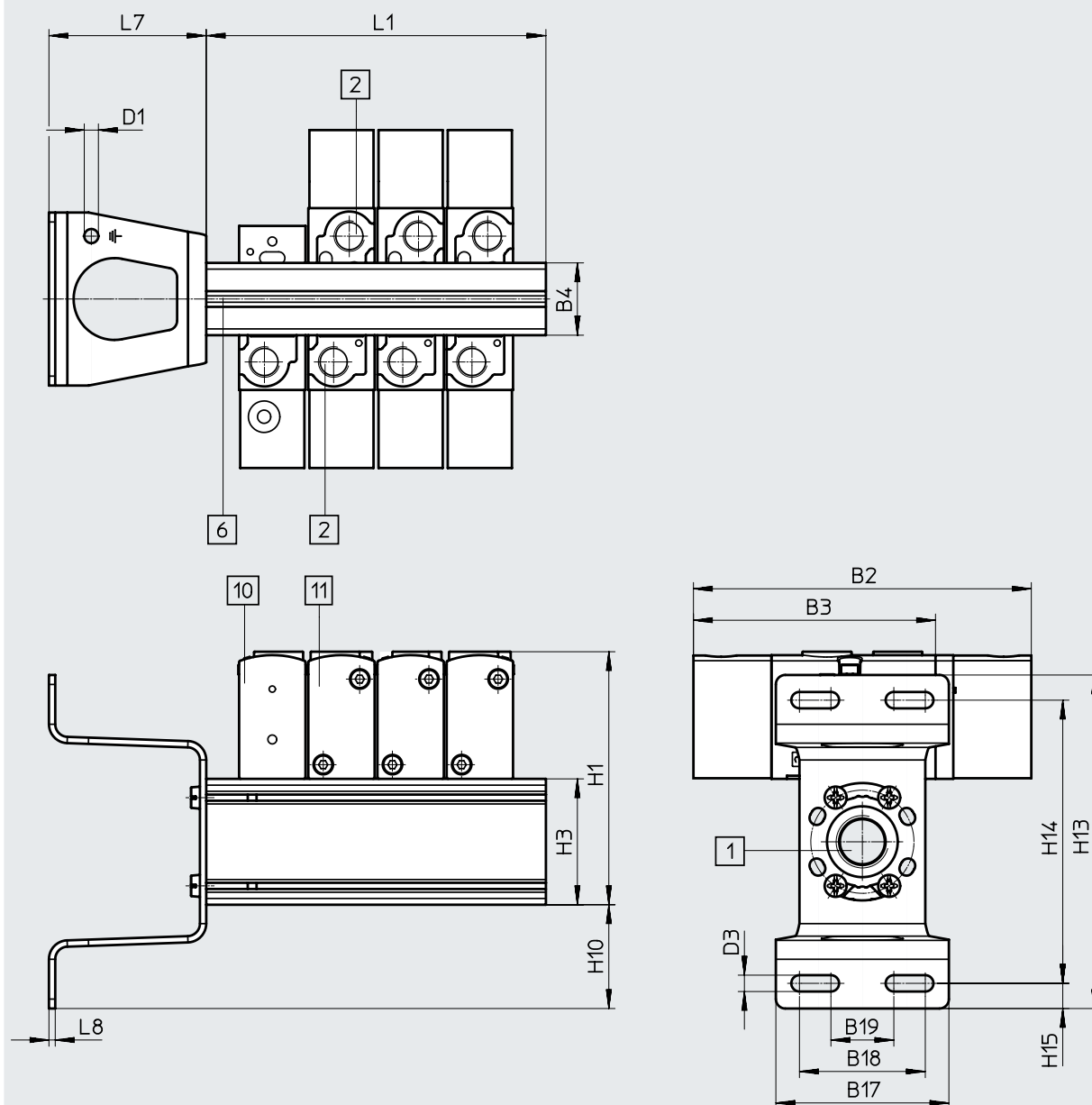

[1] Anschluss 1 (beidseitig):

G3/8 bei VTUS 20

G1/2 bei VTUS 25

G3/4 bei VTUS 30

[2] Anschlüsse 3 und 5:

G1/8 bei VTUS 20

G1/4 bei VTUS 25

G3/8 bei VTUS 30

[6] Profilmutter IPM-05, System 5

[10] 3/2-Wegeventil

[11] 5/2-Wegeventil, bistabil
oder 5/3-Wegeventil oder
2x 3/2-Wegeventil**Hinweis**Befestigungswinkel um
 $\pm 30^\circ$ versetzbar

Datenblatt Ventilbatterie

Typ	B2	B3	B4	B17	B18	B19
VTUS-20	107,4	77	23	55	40	20
VTUS-25	126	92	28,7	80	60	35
VTUS-30	149	109,2	34	85	65	35

Typ	D1 ø	D3 ø	H1	H3	H10	H13	H14	H15	L7	L8
VTUS-20	4,5	5,2	80,4	40	33	107	89	8	50	2
VTUS-25	4,5	6,6	102,5	52	38	128	112	8	64	2
VTUS-30	5,5	8,6	122	65	38	146	128	9	74	2,5

Ventilplätze	2		3		4	
VTUS-20 L1 [mm]	64		86		108	
VTUS-25 L1 [mm]	87		114,5		142	
VTUS-30	100		132		164	

Typenschlüssel Pneumatikventile

001	Baureihe	
VUWS	Pneumatikventil	
002	Wegeventilart	
L	Muffenventil	
003	Konstruktionsprinzip	
	Kolbenschieber	
T	Sitzventil	
004	Baugröße	
20	Größe 20	
25	Größe 25	
30	Größe 30	
005	Ventilfunktion	
M32U	3/2-Wegeventil, Ruhestellung offen	
M32C	3/2-Wegeventil, Ruhestellung geschlossen	
T32U	2x3/2-Wegeventil, Ruhestellung offen	
T32C	2x3/2-Wegeventil, Ruhestellung geschlossen	
T32H	2x3/2-Wegeventil, 1x Ruhestellung geschlossen, 1x Ruhestellung offen	
M52	5/2-Wegeventil, monostabil	
B52	5/2-Wegeventil, bistabil	
P53U	5/3-Wegeventil, Mittelstellung belüftet	
P53E	5/3-Wegeventil, Mittelstellung entlüftet	
P53C	5/3-Wegeventil, Mittelstellung geschlossen	

006	Rückstellart für monostabile Ventile	
	Ohne	
A	Pneumatische Feder	
E	Pneumatische Feder, extern	
M	Mechanische Feder	
007	Pneumatischer Anschluss	
G18	G1/8	
G14	G1/4	
G38	G3/8	
G12	G1/2	
N18	1/8 NPT	
N14	1/4 NPT	
N38	3/8 NPT	
Q4	Steckanschluss 4 mm	
Q6	Steckanschluss 6 mm	
Q8	Steckanschluss 8 mm	
Q10	Steckanschluss 10 mm	
Q12	Steckanschluss 12 mm	
T532	Steckanschluss 5/32"	
T14	Steckanschluss 1/4"	
T38	Steckanschluss 3/8"	
T516	Steckanschluss 5/16"	
T12	Steckanschluss 1/2"	
008	Entlüftung	
	Ohne Verschraubung	
QN	Mit Verschraubung	
U	Schalldämpfer	

Datenblatt

-  - Durchfluss
bis 600 l/min

-  - Baubreite der Ventile
21 mm

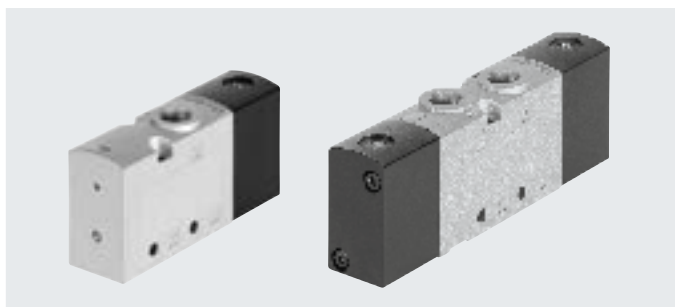

Allgemeine Technische Daten								
Ventilfunktion	3/2-Wegeventil			2x 3/2-Wegeventil			5/2-Wegeventil	
Bestellcode Ventile	M32C	M32U	T32C	T32U	T32H	M52	B52	
Baubreite Ventile [mm]	21							
Konstruktiver Aufbau	Tellersitz							
Versorgung pneumatische Feder	intern							
Steuerart	direkt							
Handhilfsbetätigung (HHB)	keine							
Strömungsrichtung	nicht reversibel							
Überdeckung	negative Überdeckung							
Dichtprinzip	weich							
Befestigungsart	wahlweise mit Durchgangsbohrungen ¹⁾ oder auf Anschlussleiste							
Normalnenndurchfluss qnN [l/min]	600	600	600	600	600	500	500	
Durchgangsbohrungen (Nennweite) [mm]	5,2	5,2	5,2	5,2	5,2	5	5	
Produktgewicht [g]	117	119	189	191	190	173	192	
Betätigungsart	pneumatisch							
Einbaulage	beliebig							
Abluftfunktion	drosselbar							
Atmungsöffnung	nicht gefasst							
Pneumatischer Anschluss 1, 2, 3	G1/8	G1/8	G1/8	G1/8	G1/8	G1/8	G1/8	
Pneumatischer Anschluss 4, 5	-	-	G1/8	G1/8	G1/8	G1/8	G1/8	
Anschluss pneumatische Feder 1 2/14, 10	M5							

1) Werden mehrere Ventile über Durchgangsbohrungen zu einem Block verschraubt, muss durch Zwischenlegen von Distanzscheiben ein Mindestabstand von 0,3 mm gewährleistet sein.

Datenblatt

Technische Daten 3/2-Wegeventile			
Bestellcode Ventile		M32C	M32U
Ruhestellung		geschlossen	offen
Speicherstabilität		monostabil	monostabil
Rückstellart		mechanische Feder	mechanische Feder
Schaltzeiten in [ms]	ein	6	6
	aus	19	18
	um	–	–

Technische Daten 5/2-Wegeventile			
Bestellcode Ventile		M52	B52
Speicherstabilität		monostabil	bistabil
Rückstellart		mechanische Feder	–
Schaltzeiten in [ms]	ein	10	–
	aus	14	–
	um	–	4

Technische Daten 2x 3/2-Wegeventile					
Bestellcode Ventile		T32C	T32U	T32H	
Speicherstabilität		monostabil			
Rückstellart		mechanische Feder			
Schaltzeiten in [ms]	ein	6	6	6	
	aus	19	18	19	

Sicherheitstechnische Kenngrößen	
Schockfestigkeit	Schockprüfung mit Schärfegrad 2 nach FN 942017-5 und EN 60068-2-27
Schwingfestigkeit	Transporteinsatzprüfung mit Schärfegrad 2 nach FN 942017-4 und EN 60068-2-6

Betriebs- und Umweltbedingungen						
Ventilfunktion		M32	M52	B52	T32	
Betriebsmedium		Druckluft nach ISO 8573-1:2010 [7:4:4]				
Steuermedium		Druckluft nach ISO 8573-1:2010 [7:4:4]				
Hinweis zum Betriebs-/Steuermedium		geölter Betrieb möglich (im weiteren Betrieb erforderlich)				
Reinraumklasse		ISO Klasse 6				
Betriebsdruck	[MPa]	–0,09 ... +1	0,25 ... 1	0,15 ... 1	–0,09 ... +1	
	[bar]	–0,9 ... +10	2,5 ... 10	1,5 ... 10	–0,9 ... +10	
Steuerdruck	[MPa]	0,15 ... 1	0,25 ... 1	0,15 ... 1	0,15 ... 1	
	[bar]	1,5 ... 10	2,5 ... 10	1,5 ... 10	1,5 ... 10	
Umgebungstemperatur	[°C]	–5 ... +60				
Mediumstemperatur	[°C]	–5 ... +60				
Zulassung		c UL us - Recognized (OL)				
Korrosionsbeständigkeit KBK ¹⁾		2				

1) Weitere Informationen www.festo.com/x/topic/kbk

Werkstoffinformationen	
Gehäuse	Aluminium-Druckguss (lackiert)
Dichtungen	HNBR, NBR, TPE-U(PU)
Schrauben	Stahl, verzinkt
Werkstoff-Hinweis	RoHS konform

Datenblatt

Abmessungen

Download CAD-Daten → www.festo.com

3/2-Wegeventil

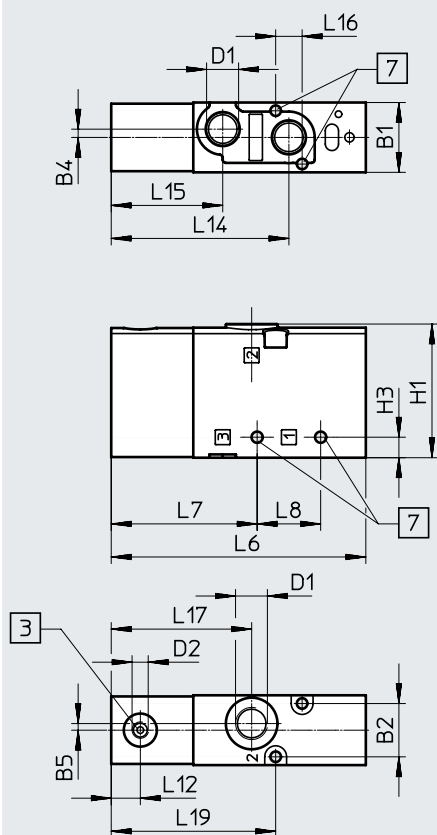

- [3] Anschluss 10 für Steuerluft (VUWS-LT20-M32U)
Anschluss 12 für Steuerluft (VUWS-LT20-M32C)
- [7] Für Befestigungsschraube M3

Typ	B1	B2	B4	B5	D1	D2	H1	H3
VUWS-LT20-M32-....-G18	21,1	16,1	2,5	2	G1/8	M5	40,4	6,2

Typ	L6	L7	L8	L12	L14	L15	L16	L17	L19
VUWS-LT20-M32-....-G18	77	44,1	19,2	8,8	53,7	33,7	8	42,5	49,7

Datenblatt

Download CAD-Daten → www.festo.com

Abmessungen

5/2-Wegeventil, monostabil

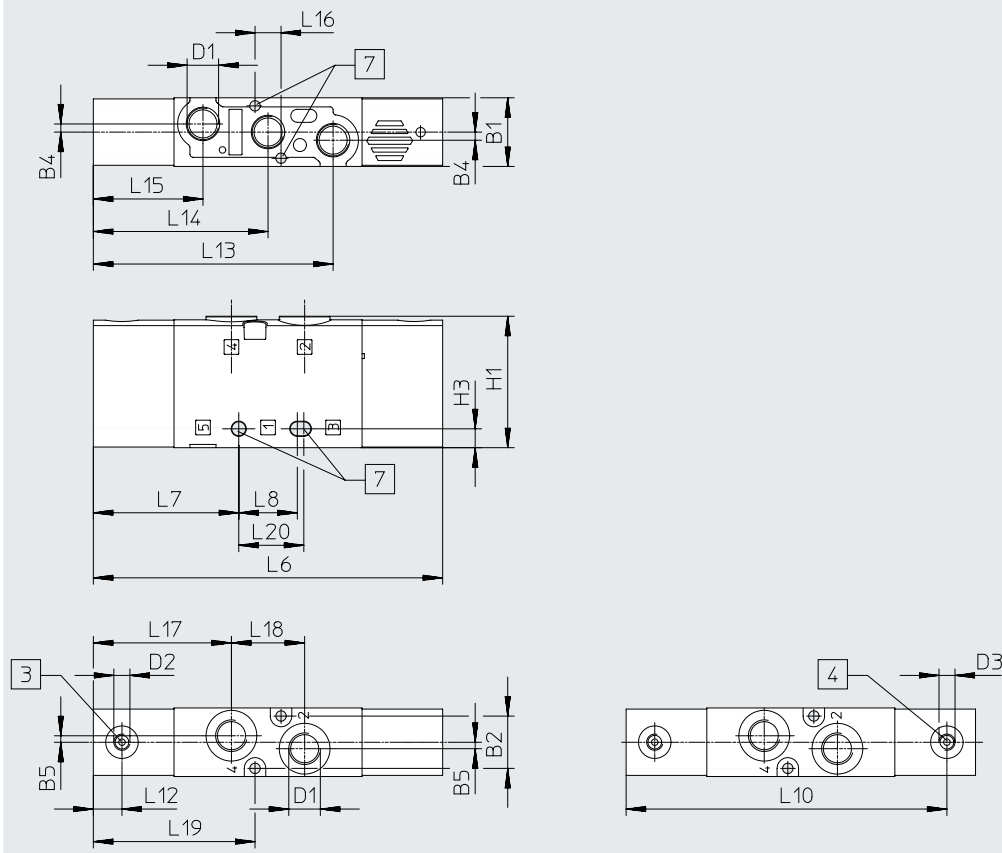

- [3] Anschluss 14: Steuerluft
- [4] Anschluss 12: Steuerluft
- [7] Für Befestigungsschraube M4

Typ	B1	B2	B4	B5	D1	D2	D3	H1	H3	L6
VUWS-LT20-M52-M...-G18	21,1	16,1	2,5	2	G1/8	M5	-	40,4	5,8	107,4

Typ	L10	L7	L8	L12	L13	L14	L15	L16	L17	L18	L19	L20
VUWS-LT20-M52-M...-G18	-	44,7	18	8,8	73,7	53,7	33,7	8	42,5	22,5	49,7	20

Datenblatt

Abmessungen

Download CAD-Daten → www.festo.com

2x 3/2-Wegeventil und 5/2-Wegeventil bistabil

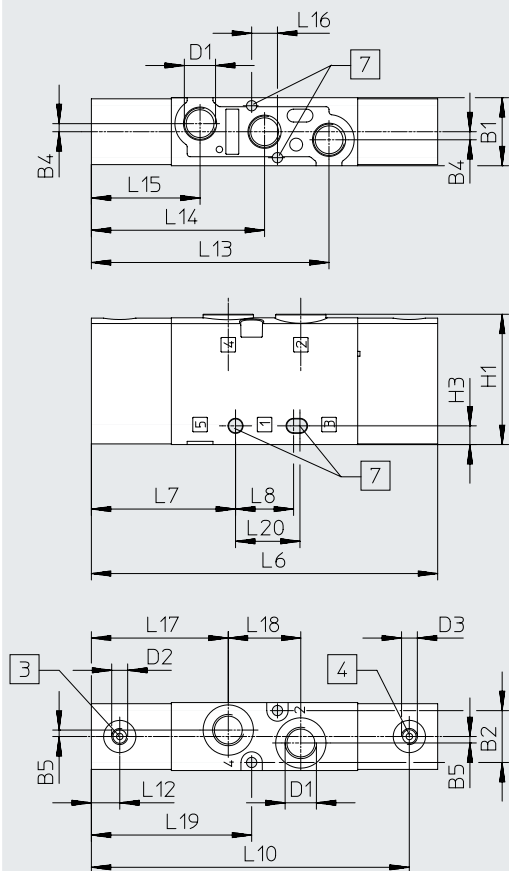

- [3] Anschluss 14: Steuerluft
- [4] Anschluss 12: Steuerluft
- [7] Für Befestigungs-schraube M4

Typ	B1	B2	B4	B5	D1	D2	D3	H1	H3
VUWS-LT20-T32-...-M-G18	21,1	16,1	2,5	2	G1/8	M5	M5	40,4	5,8
VUWS-LT20-B52-G18									

Typ	L6	L7	L8	L10	L12	L13	L14	L15	L16	L17	L18	L19	L20
VUWS-L20-T32-...-M-G18	107,4	44,7	18	98,6	8,8	73,7	53,7	33,7	8	42,5	22,5	49,7	20
VUWS-LT20-B52-G18													

Datenblatt

Abmessungen

Fußbefestigung

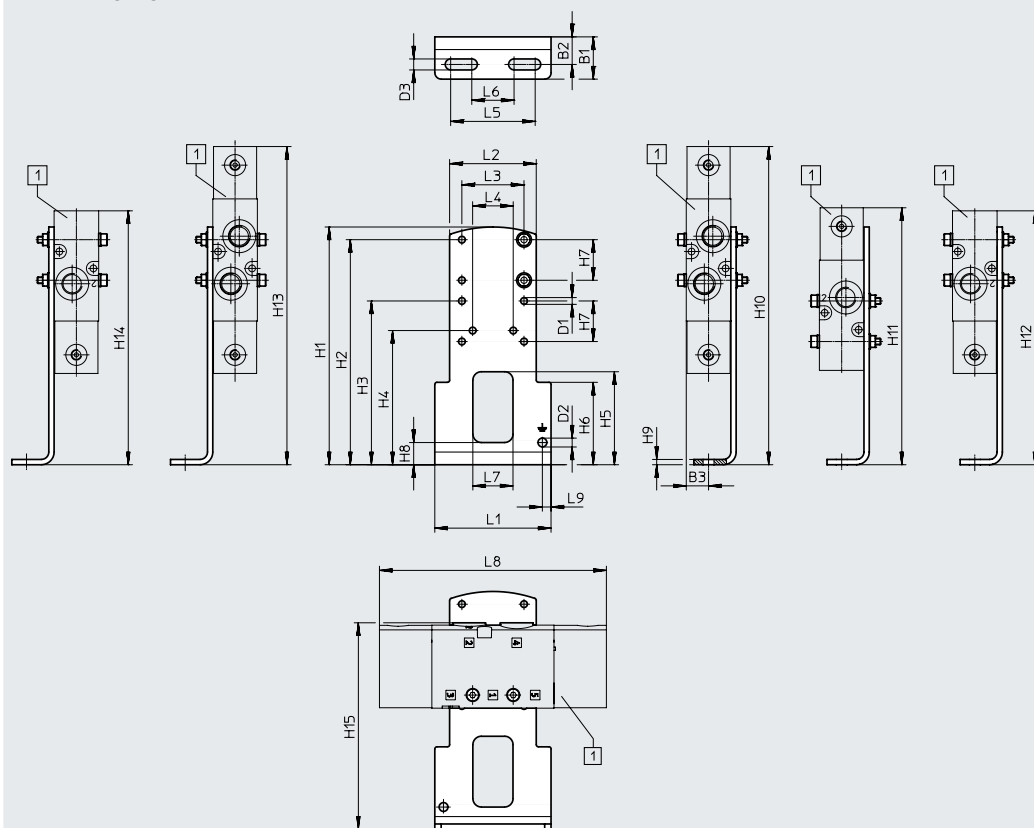

[1] VUWS-LT20-B52/T32,
VUWS-LT20-M52,
VUWS-LT20-M32

Typ		B1	B2	B3	D1 ∅	D2 ∅	D3 ∅	H1	H2	H3	H4
VAME-B10-20-A	VUWS-LT20-B52/T32	20	13,1	10,6	3,2	4,2	5,2	112,5	106,5	77,5	63,5
	VUWS-LT20-M52										
	VUWS-LT20-M32										

Typ		H5	H6	H7	H8	H9	H10	H11	H12	H13	H14
VAME-B10-20-A	VUWS-LT20-B52/T32	44	39	19,2	10,5	2,5	150,6	121,6	150,6	150,6	150,6
	VUWS-LT20-M52								120,2		
	VUWS-LT20-M32										

Typ		H15	L1	L2	L3	L4	L5	L6	L7	L8	L9
VAME-B10-20-A	VUWS-LT20-B52/T32	97,7	55	41	29,4	19,2	40	20	19	107,4	4,1
	VUWS-LT20-M52									77	
	VUWS-LT20-M32										

Datenblatt

Abmessungen

Wandbefestigung

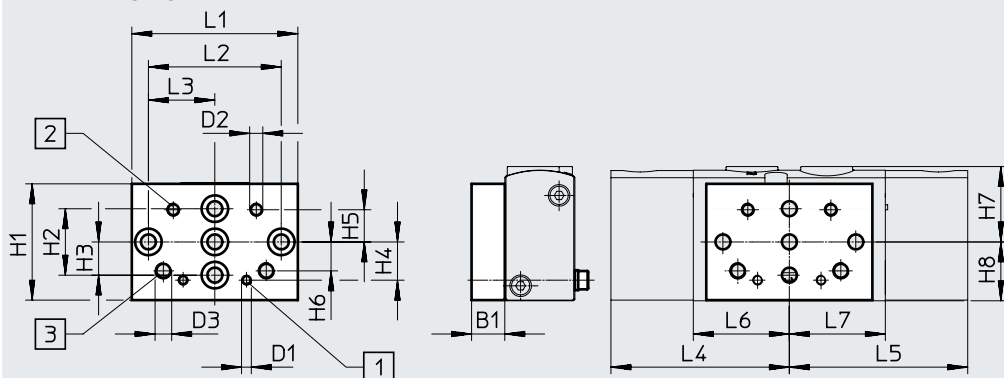

[1] Befestigungsbohrung für Baugröße 20

[2] Befestigungsbohrung für Baugröße 25

[3] Befestigungsbohrung für Baugröße 30



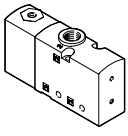
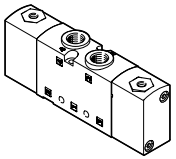
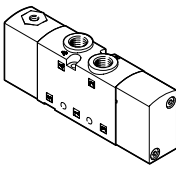

Typ		B1	D1	D2	D3	H1	H2	H3	H4	H5	H6
VAME-B10-20-W	VUWS-LT20-B52/T32	10	M3	M4	M5	35	20	10	11,5	9,7	8,7
	VUWS-LT20-M52										
	VUWS-LT20-M32										

Typ		H7	H8	L1	L2	L3	L4	L5	L6	L7
VAME-B10-20-W	VUWS-LT20-B52/T32	22,7	17,7	50	40	20	53,7	53,7	28,9	28,9
	VUWS-LT20-M52									
	VUWS-LT20-M32									

Bestellangaben Pneumatikventile, Baugröße 20

Bestellangaben		Code	Ventilfunktion	Teile-Nr.	Typ
3/2-Wegeventil					
	Ruhestellung geschlossen, monostabil				
	M32C	Rückstellung über mechanische Feder, Steuerluftversorgung intern, Strömungsrichtung nicht reversibel		577525	VUWS-LT20-M32C-M-G18
	Ruhestellung offen, monostabil				
	M32U	Rückstellung über pneumatische Feder, Steuerluftversorgung intern, Strömungsrichtung nicht reversibel		577526	VUWS-LT20-M32U-M-G18
2x 3/2-Wegeventil					
	monostabil, Ruhestellung geschlossen				
	T32C	Rückstellung über mechanische Feder, Steuerluftversorgung intern, Strömungsrichtung nicht reversibel		577529	VUWS-LT20-T32C-M-G18
	monostabil, Ruhestellung offen				
	T32H	Rückstellung über mechanische Feder, Steuerluftversorgung intern, Strömungsrichtung nicht reversibel		577531	VUWS-LT20-T32H-M-G18
monostabil, Ruhestellung 1x offen, 1x geschlossen					
T32U	Rückstellung über mechanische Feder, Steuerluftversorgung intern, Strömungsrichtung nicht reversibel		577530	VUWS-LT20-T32U-M-G18	
5/2-Wegeventil					
	monostabil				
	M52-M	Rückstellung über mechanische Feder, Steuerluftversorgung intern, Strömungsrichtung nicht reversibel		577527	VUWS-LT20-M52-M-G18
	bistabil				
B52	Steuerluftversorgung intern, Strömungsrichtung nicht reversibel		577528	VUWS-LT20-B52-G18	

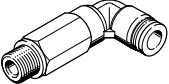
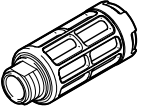
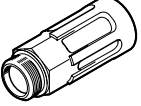
Zubehör

Bestellangaben	Beschreibung	Teile-Nr.	Typ	PE ¹⁾	
Steckverschraubung mit Innensechskant					
	Anschlussgewinde M5 für Schlauchaußen-ø	4 mm	153315	QSM-M5-4-I	10
	Anschlussgewinde G1/8 für Schlauchaußen-ø	4 mm	186106	QS-G1/8-4-I	10
		4 mm	133008	QS-G1/8-4-I-100	100
		6 mm	186107	QS-G1/8-6-I	10
			133009	QS-G1/8-6-I-100	100
		8 mm	186109	QS-G1/8-8-I	10
			133010	QS-G1/8-8-I-100	100
Gewinkelte Steckverschraubung mit Außensechskant					
	Anschlussgewinde G1/8 für Schlauchaußen-ø	4 mm	186116	QSL-G1/8-4	10
			132048	QSL-G1/8-4-100	100
		6 mm	186117	QSL-G1/8-6	10
			132049	QSL-G1/8-6-100	100
		8 mm	186119	QSL-G1/8-8	10
			132050	QSL-G1/8-8-50	50
Gewinkelte Steckverschraubung, lang, mit Außensechskant					
	Anschlussgewinde G1/8 für Schlauchaußen-ø	4 mm	186127	QSL-G1/8-4	10
			133015	QSL-G1/8-4-100	100
		6 mm	186128	QSL-G1/8-6	10
			133016	QSL-G1/8-6-100	100
		8 mm	186130	QSL-G1/8-8	10
			133017	QSL-G1/8-8-100	100
Schalldämpfer					
	mit Anschlussgewinde G, Polymerausführung	G1/8	2307	U-1/8	1
			534222	U-1/8-50	50
	mit Anschlussgewinde G, Metallausführung	G1/8	6841	U-1/8-B	1
	mit Anschlussgewinde G, Sinterausführung, lang	G1/8	1205860	AMTE-M-LH-G18	20

1) Packungseinheit in Stück

Zubehör

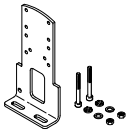
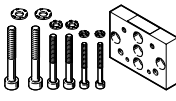
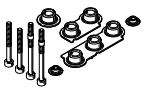
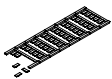
Bestellangaben				
	Beschreibung	Gewicht [g]	Teile-Nr.	Typ
Fußbefestigung				
	Set zur Befestigung von Ventilen, bestehend aus: <ul style="list-style-type: none"> • Befestigungswinkel und • Schrauben-Set zur Befestigung 	97	576412	VAME-B10-20-A
Wandbefestigung				
	Set zur Befestigung von Ventilen für Baugröße 20, 25, 30, bestehend aus: <ul style="list-style-type: none"> • Wandbefestigung und • Schrauben-Set zur Befestigung 	53	576413	VAME-B10-20-W
Ersatzteil-Sortiment				
	Set, bestehend aus: <ul style="list-style-type: none"> • Dichtungen und • Schrauben 	10	8026203	VAME-B10-20-MK
Bezeichnungsschild				
	Rahmen mit 40 Stück	–	565306	ASLR-C-E4

Datenblatt

-  - Durchfluss
bis 1000 l/min

-  - Baubreite der Ventile
26,5 mm

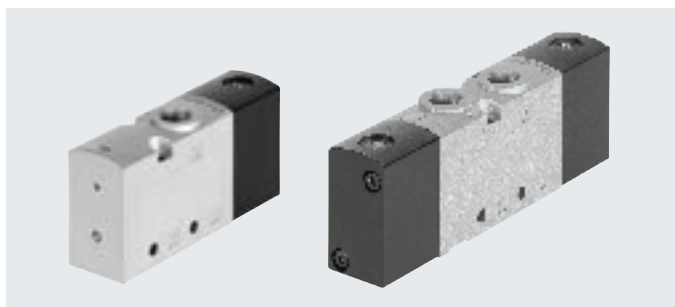

Allgemeine Technische Daten								
Ventilfunktion	3/2-Wegeventil			2x 3/2-Wegeventil			5/2-Wegeventil	
Bestellcode Ventile	M32C	M32U	T32C	T32U	T32H	M52	B52	
Baubreite Ventile [mm]	26,5							
Konstruktiver Aufbau	Tellersitz							
Steuerart	direkt							
Handhilfsbetätigung (HHB)	keine							
Strömungsrichtung	nicht reversibel							
Überdeckung	negative Überdeckung							
Dichtprinzip	weich							
Befestigungsart	wahlweise mit Durchgangsbohrungen oder auf Anschlussleiste							
Normalnenndurchfluss qnN [l/min]	1000							
Durchgangsbohrungen (Nennweite) [mm]	6,9	6,6	6,9	6,9	6,9	6,6	6,6	
Produktgewicht [g]	221	255	343	411	377	317	344	
Betätigungsart	pneumatisch							
Einbaulage	beliebig							
Abluftfunktion	drosselbar							
Anschluss Atmungsöffnung	nicht gefasst							
Pneumatischer Anschluss 1, 2, 3	G1/4	G1/4	G1/4	G1/4	G1/4	G1/4	G1/4	
Pneumatischer Anschluss 4, 5	-	-	G1/4	G1/4	G1/4	G1/4	G1/4	
Anschluss pneumatische Feder 1 2/14, 10	M5							

Technische Daten 3/2-Wegeventile						
Bestellcode Ventile	M32C	M32U	T32C	T32U	T32H	
Ruhestellung	geschlossen	offen	geschlossen	offen	1x offen, 1x geschlossen	
Speicherstabilität	monostabil					
Rückstellart	mechanische Feder					
Schaltzeiten in [ms]	ein	6	7	6	7	7
	aus	29	30	29	30	30

Datenblatt

Technische Daten 5/2-Wegeventile			
Bestellcode Ventile		M52	B52
Speicherstabilität		monostabil	bistabil
Rückstellart		mechanische Feder	–
Schaltzeiten in [ms]	ein	8	–
	aus	23	–
	um	–	6

Sicherheitstechnische Kenngrößen	
Schockfestigkeit	Schockprüfung mit Schärfegrad 2 nach FN 942017-5 und EN 60068-2-27
Schwingfestigkeit	Transporteinsatzprüfung mit Schärfegrad 2 nach FN 942017-4 und EN 60068-2-6

Betriebs- und Umweltbedingungen					
Bestellcode Ventile		M32	T32	M52	B52
Betriebsmedium		Druckluft nach ISO 8573-1:2010 [7:4:4]			
Steuermedium		Druckluft nach ISO 8573-1:2010 [7:4:4]			
Hinweis zum Betriebs-/Steuermedium		geölter Betrieb möglich (im weiteren Betrieb erforderlich)			
Reinraumklasse		ISO Klasse 6			
Betriebsdruck	[MPa]	–0,09 ... 1	–0,09 ... 1	0,25 ... 1	0,15 ... 1
	[bar]	–0,9 ... 10	–0,9 ... 10	2,5 ... 10	1,5 ... 10
Steuerdruck	[MPa]	0,25 ... 1	0,25 ... 1	0,25 ... 1	0,15 ... 1
	[bar]	2,5 ... 10	2,5 ... 10	2,5 ... 10	1,5 ... 10
Umgebungstemperatur	[°C]	–5 ... +60	–5 ... +60	–10 ... +60	–10 ... +60
Mediumtemperatur	[°C]	–5 ... +60	–5 ... +60	–10 ... +60	–10 ... +60
Zulassung	c UL us - Recognized (OL)				
Korrosionsbeständigkeit KBK ¹⁾	2				

1) Weitere Informationen www.festo.com/x/topic/kbk

Werkstoffinformationen	
Gehäuse	Aluminium-Druckguss (lackiert)
Dichtungen	HNBR, NBR, TPE-U(PU)
Schrauben	Stahl, verzinkt
Werkstoff-Hinweis	RoHS konform

Datenblatt

Abmessungen

Download CAD-Daten → www.festo.com

3/2-Wegeventil

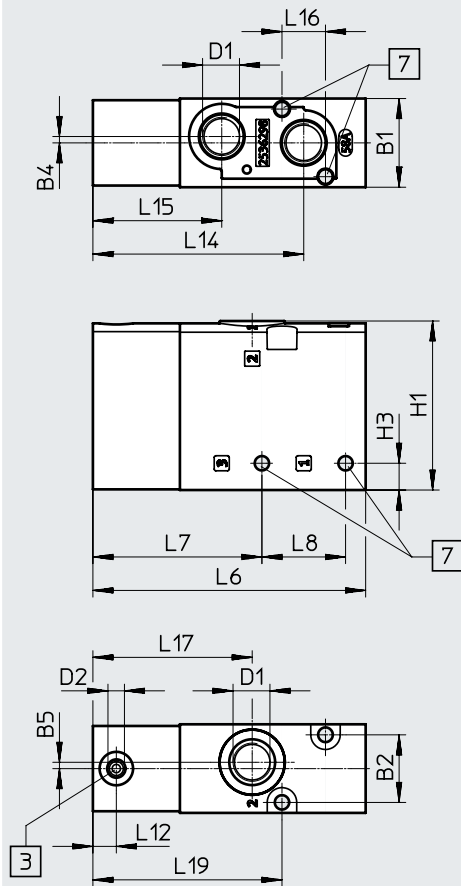

[3] Anschluss 1 0/12:
Steuerluft

[7] Für Befestigungs-
schraube M4

Typ	B1	B2	B4	B5	D1	D2	H1	H3
VUWS-LT25-M32...-M-G14	26,5	20,2	1,9	1,9	G1/4	M5	50,5	8

Typ	L6	L7	L8	L12	L14	L15	L16	L17	L19
VUWS-LT25-M32...-M-G14	81,6	50,5	25	7	63	38,5	13	47,6	56,5

Datenblatt

Abmessungen

Download CAD-Daten → www.festo.com

5/2-Wegeventil, monostabil

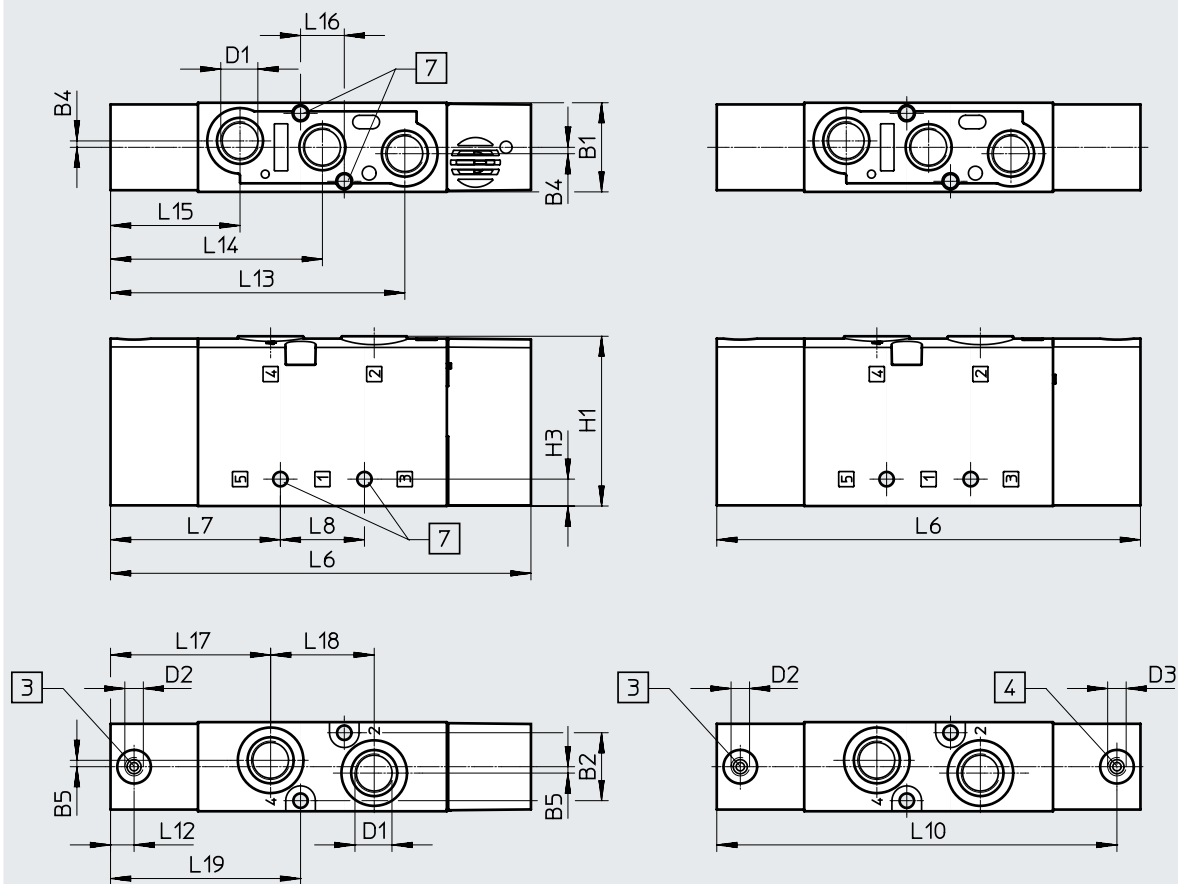

[3] Anschluss 14: Steuerluft

[4] Anschluss 12: Steuerluft

[7] Für Befestigungs-
schraube M4

Typ	B1	B2	B4	B5	D1	D2	D3	H1	H3
VUWS-LT25-M52-M-G14	26,5	20,2	1,9	1,9	G1/4	M5	M5	50,5	8

Typ	L6	L7	L8	L12	L13	L14	L15	L16	L17	L18	L19
VUWS-LT25-M52-M-G14	125	50,5	25	7	87,5	63	38,5	13	47,6	30,8	56,5

Datenblatt

Abmessungen

Download CAD-Daten → www.festo.com

2x 3/2-Wegeventil und 5/2-Wegeventil, bistabil

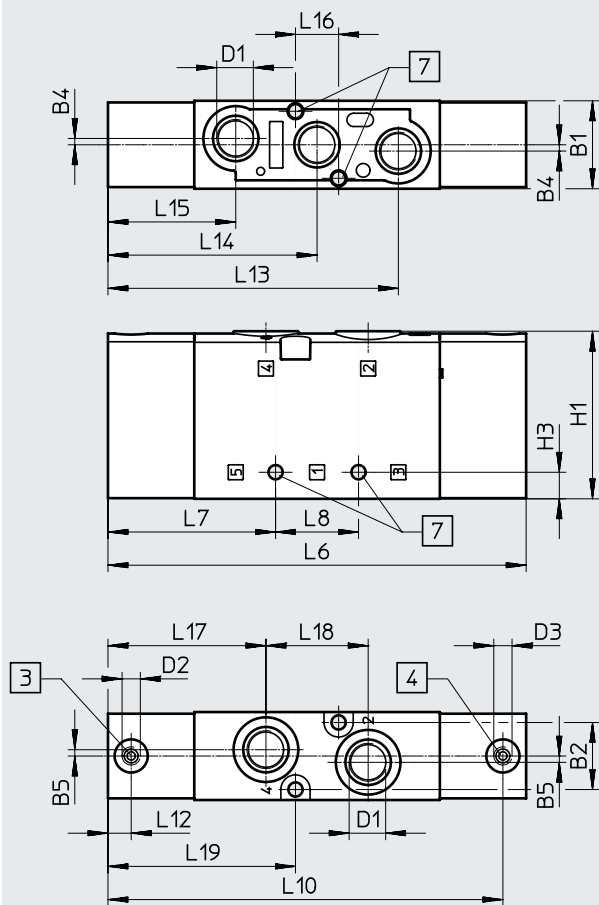

- [3] Anschluss 14: Steuerluft
- [4] Anschluss 12: Steuerluft
- [7] Für Befestigungsschraube M4

Typ	B1	B2	B4	B5	D1	D2	D3	H1	H3
VUWS-LT25-B52-G14	26,5	20,2	1,9	1,9	G1/4	M5	M5	50,5	8
VUWS-LT25-T32...-M-G14									

Typ	L6	L7	L8	L10	L12	L13	L14	L15	L16	L17	L18	L19
VUWS-LT25-B52-G14	126	50,5	25	119	7	87,5	63	38,5	13	47,6	30,8	56,5
VUWS-LT25-T32...-M-G14												

Zubehör

Abmessungen

Download CAD-Daten → www.festo.com

Fußbefestigung

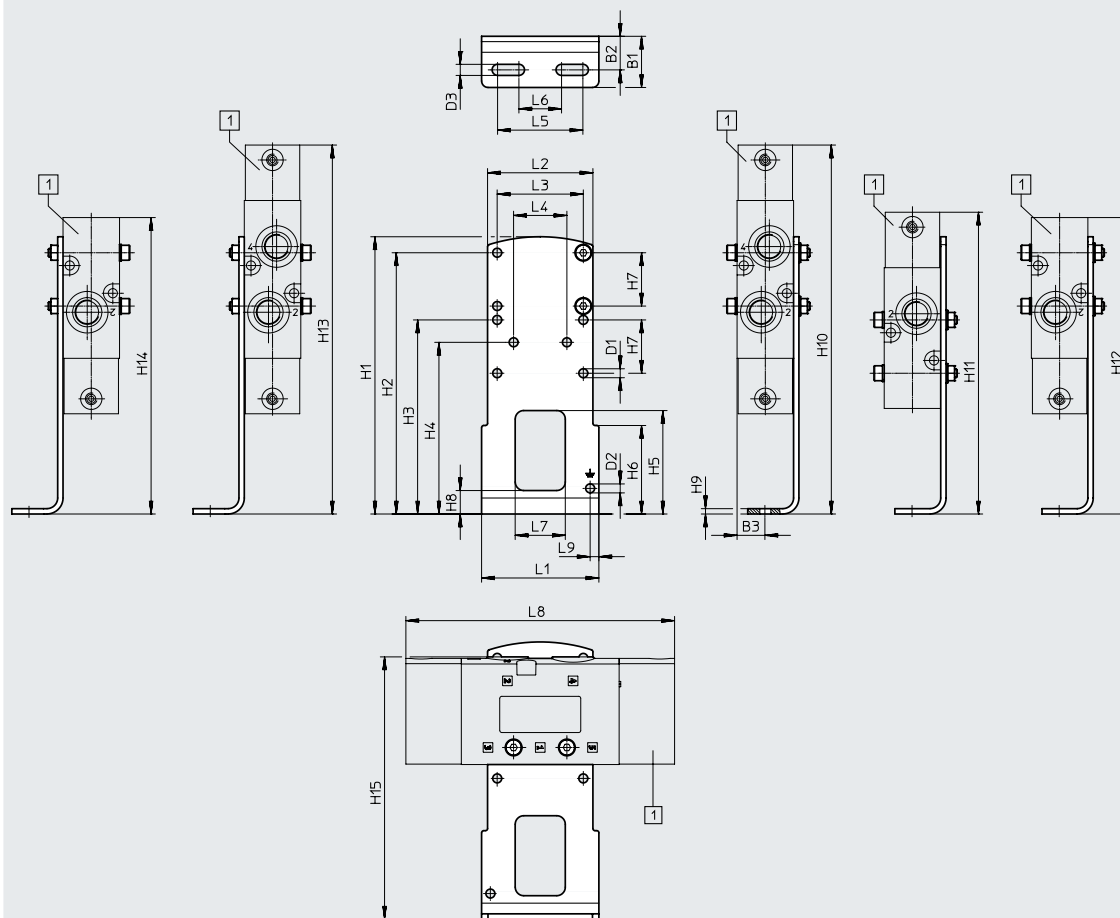

[1] VUWS-LT25-B52,
VUWS-LT25-T32,
VUWS-LT25-M52,
VUWS-LT25-M32

Typ		B1	B2	B3	D1 ∅	D2 ∅	D3 ∅	H1	H2	H3	H4
VAME-B10-25-A	VUWS-LT25-B52/T32	24	15,8	13,3	4,2	4,2	5,2	130	122,5	91	80,5
	VUWS-LT25-M52										
	VUWS-LT25-M32										

Typ		H5	H6	H7	H8	H9	H10	H11	H12	H13	H14
VAME-B10-25-A	VUWS-LT25-B52/T32	48,5	41,5	25	11	2,5	173	141,5	173	173	173
	VUWS-LT25-M52								172		172
	VUWS-LT25-M32								128,5		128,5

Typ		H15	L1	L2	L3	L4	L5	L6	L7	L8	L9
VAME-B10-25-A	VUWS-LT25-B52/T32	123	55	49,4	40,4	25	40	20	23,5	126	4,1
	VUWS-LT25-M52									125	
	VUWS-LT25-M32									81,5	

Zubehör

Abmessungen

Download CAD-Daten → www.festo.com

Wandbefestigung

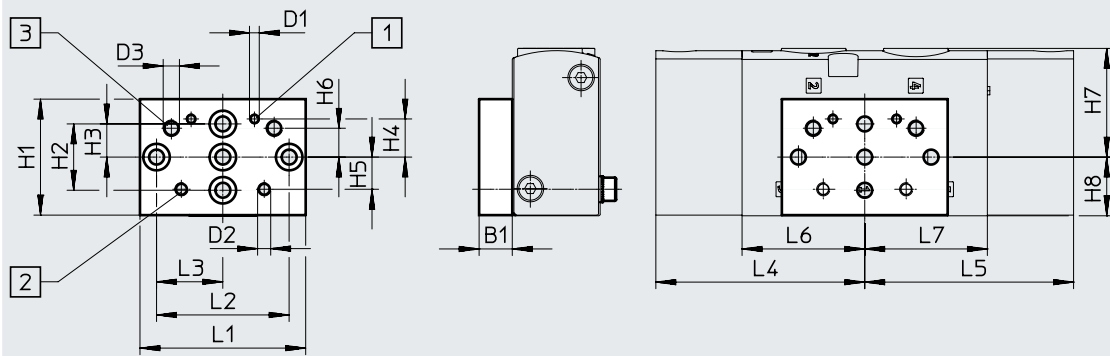

[1] Befestigungsbohrung für Baugröße 20

[2] Befestigungsbohrung für Baugröße 25

[3] Befestigungsbohrung für Baugröße 30



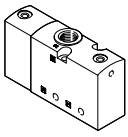
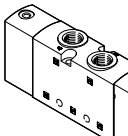
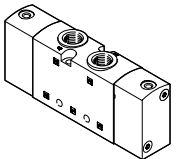
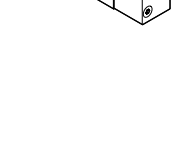
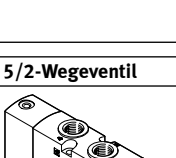
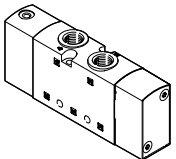
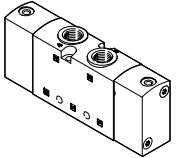

Typ		B1	D1	D2	D3	H1	H2	H3	H4	H5	H6
VAME-B10-20-W	VUWS-LT25-B52/T32	10	M3	M4	M5	35	20	10	11,5	9,7	8,7
	VUWS-LT25-M52										
	VUWS-LT25-M32										

Typ		H7	H8	L1	L2	L3	L4	L5	L6	L7
VAME-B10-20-W	VUWS-LT25-B52/T32	32,8	17,7	50	40	20	63	63	37	37
	VUWS-LT25-M52									
	VUWS-LT25-M32									

Zubehör

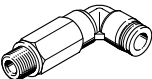
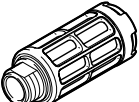
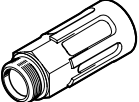

Bestellangaben – Pneumatikventile			
	Code	Ventilfunktion	Teile-Nr Typ
3/2-Wegeventil			
	Ruhestellung geschlossen, monostabil		
	M32C-M	Rückstellung über mechanische Feder, Steuerluftversorgung intern, Strömungsrichtung nicht reversibel	8035173 VUWS-LT25-M32C-M-G14
	Ruhestellung offen, monostabil		
	M32U-M	Rückstellung über mechanische Feder, Steuerluftversorgung intern, Strömungsrichtung nicht reversibel	8035180 VUWS-LT25-M32U-M-G14
2x 3/2-Wegeventil			
	Ruhestellung geschlossen, monostabil		
	T32C	Rückstellung über mechanische Feder, Steuerluftversorgung intern, Strömungsrichtung nicht reversibel	8035201 VUWS-LT25-T32C-M-G14
	Ruhestellung offen, monostabil		
	Ruhestellung offen, monostabil		
	T32U	Rückstellung über mechanische Feder, Steuerluftversorgung intern, Strömungsrichtung nicht reversibel	8035208 VUWS-LT25-T32U-M-G14
	Ruhestellung 1x offen, 1x geschlossen, monostabil		
	T32H	Rückstellung über mechanische Feder, Steuerluftversorgung intern, Strömungsrichtung nicht reversibel	8035215 VUWS-LT25-T32H-M-G14
5/2-Wegeventil			
	monostabil		
	M52-M	Rückstellung über mechanische Feder, Steuerluftversorgung intern, Strömungsrichtung nicht reversibel	8035187 VUWS-LT25-M52-M-G14
	bistabil		
	B52	Steuerluftversorgung intern, Strömungsrichtung nicht reversibel	8035194 VUWS-LT25-B52-G14

Zubehör

Bestellangaben			Teile-Nr.	Typ	PE ¹⁾
Steckverschraubung mit Innensechskant					
	Anschlussgewinde M5 für Schlauchaußen-ø	4 mm	153315	QSM-M5-4-I	10
	Anschlussgewinde G1/4 für Schlauchaußen-ø	6 mm	186108	QS-G1/4-6-I	10
		8 mm	186110	QS-G1/4-8-I	10
		10 mm	186112	QS-G1/4-10-I	10
Gewinkelte Steckverschraubung mit Außensechskant					
	Anschlussgewinde G1/4 für Schlauchaußen-ø	6 mm	186118	QSL-G1/4-6	10
			132051	QSL-G1/4-6-100	100
	8 mm	186120	QSL-G1/4-8	10	
		132052	QSL-G1/4-8-50	50	
	10 mm	186122	QSL-G1/4-10	10	
		132053	QSL-G1/4-10-50	50	
Gewinkelte Steckverschraubung, lang, mit Außensechskant					
	Anschlussgewinde G1/4 für Schlauchaußen-ø	6 mm	186129	QSL-G1/4-6	10
			186131	QSL-G1/4-8	10
			186133	QSL-G1/4-10	10
Schalldämpfer					
	mit Anschlussgewinde G, Polymerausführung	G1/4	2316	U-1/4	1
			534223	U-1/4-20	20
	mit Anschlussgewinde G, Metallausführung	G1/4	6842	U-1/4-B	1
	mit Anschlussgewinde G, Sinterausführung, lang	G1/4	1205861	AMTE-M-LH-G14	20

1) Packungseinheit in Stück

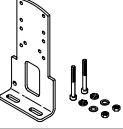
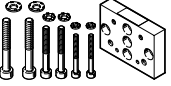
Zubehör

Bestellangaben				
	Beschreibung	Gewicht [g]	Teile-Nr.	Typ
Fußbefestigung				
	mit Schrauben-Set zur Befestigung des Ventils an der Fußbefestigung	130	2293485	VAME-B10-25-A
Wandbefestigung				
	mit SchraubenSet zur Befestigung des Ventils an der Wandbefestigung	53	576413	VAME-B10-20-W
Ersatzteil-Sortiment				
	Set, bestehend aus Dichtungen und Schrauben	12	8035636	VAME-B10-25-MK
Bezeichnungsschild				
	Rahmen mit 40 Stück	–	565306	ASLR-C-E4

Datenblatt

-  - Durchfluss
bis 1800 l/min

-  - Baubreite der Ventile
31 mm

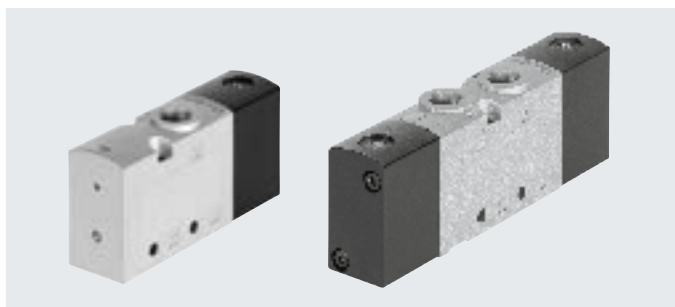

Allgemeine Technische Daten								
Ventilfunktion	3/2-Wegeventil			2x 3/2-Wegeventil			5/2-Wegeventil	
Bestellcode Ventile	M32C	M32U	T32C	T32U	T32H	M52	B52	
Baubreite Ventile [mm]	31							
Konstruktiver Aufbau	Tellersitz							
Steuerart	direkt							
Handhilfsbetätigung (HHB)	keine							
Strömungsrichtung	nicht reversibel							
Überdeckung	negative Überdeckung							
Dichtprinzip	weich							
Befestigungsart	wahlweise mit Durchgangsbohrungen oder auf Anschlussleiste							
Normalnenndurchfluss qnN [l/min]	1600	1600	1600	1600	1600	1800	1800	
Durchgangsbohrungen (Nennweite) [mm]	7,9	7,9	7,9	7,8	7,8	8,1	8,7	
Produktgewicht [g]	345	352	515	533	524	473	521	
Betätigungsart	pneumatisch							
Einbaulage	beliebig							
Abluftfunktion	drosselbar							
Anschluss Atmungsöffnung	nicht gefasst							
Pneumatischer Anschluss 1, 2, 3	G3/8	G3/8	G3/8	G3/8	G3/8	G3/8	G3/8	
Pneumatischer Anschluss 4, 5	-	-	G3/8	G3/8	G3/8	G3/8	G3/8	
Anschluss pneumatische Feder 12/14, 10	G1/8							

Technische Daten 3/2-Wegeventile						
Bestellcode Ventile	M32C	M32U	T32C	T32U	T32H	
Ruhestellung	geschlossen	offen	geschlossen	offen	1x offen, 1x geschlossen	
Speicherstabilität	monostabil					
Rückstellart	mechanische Feder					
Schaltzeiten in [ms]	ein	11	12	12	12	12
	aus	37	45	37	45	45

Datenblatt

Technische Daten 5/2-Wegeventile			
Bestellcode Ventile		M52	B52
Speicherstabilität		monostabil	bistabil
Rückstellart		mechanische Feder	–
Schaltzeiten in [ms]	ein	17	–
	aus	77	–
	um	–	13

Sicherheitstechnische Kenngrößen	
Schockfestigkeit	Schockprüfung mit Schärfegrad 2 nach FN 942017-5 und EN 60068-2-27
Schwingfestigkeit	Transporteinsatzprüfung mit Schärfegrad 2 nach FN 942017-4 und EN 60068-2-6

Betriebs- und Umweltbedingungen					
Bestellcode Ventile		M32	T32	M52	B52
Betriebsmedium		Druckluft nach ISO 8573-1:2010 [7:4:4]			
Steuermedium		Druckluft nach ISO 8573-1:2010 [7:4:4]			
Hinweis zum Betriebs-/Steuermedium		geölter Betrieb möglich (im weiteren Betrieb erforderlich)			
Reinraumklasse		ISO Klasse 6			
Betriebsdruck	[MPa]	0,1 ... 1	0,1 ... 1	0,25 ... 1	0,15 ... 1
	[bar]	1 ... 10	1 ... 10	2,5 ... 10	1,5 ... 10
Steuerdruck	[MPa]	0,25 ... 1	0,25 ... 1	0,25 ... 1	0,15 ... 1
	[bar]	2,5 ... 10	2,5 ... 10	2,5 ... 10	1,5 ... 10
Umgebungstemperatur	[°C]	–10 ... +60			
Mediumtemperatur	[°C]	–10 ... +60			
Zulassung		c UL us - Recognized (OL)			
Korrosionsbeständigkeit KBK ¹⁾		2			

1) Weitere Informationen www.festo.com/x/topic/kbk

Werkstoffinformationen					
Bestellcode Ventile		M32	T32	M52	B52
Gehäuse		Aluminium-Druckguss (lackiert)			
Kolbenschieber		POM		Aluminium-Knetlegierung	
Dichtungen		HNBR, NBR, TPE-U(PU)			
Schrauben		Stahl, verzinkt			
Werkstoff-Hinweis		RoHS konform			

Datenblatt

Abmessungen

Download CAD-Daten → www.festo.com

3/2-Wegeventil Ruhestellung geschlossen/offen

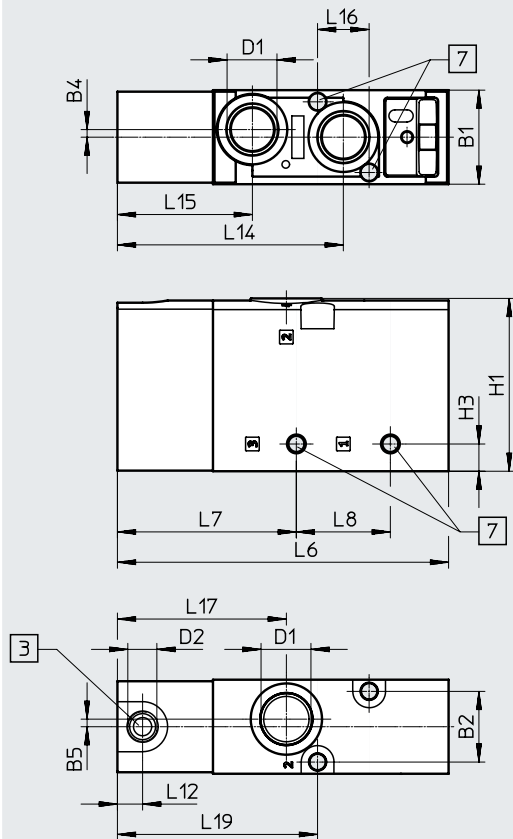

- [3] Anschluss 10: Steuerluft (...-M32U-...)
Anschluss 12: Steuerluft (...-M32C-...)
- [7] Für Befestigungsschraube M5

Typ	B1	B2	B4	B5	D1	D2	H1	H3
VUWS-LT30-M32...-G38	31	23,3	2,5	2,5	G3/8	G1/8	57	9

Typ	L6	L7	L8	L12	L14	L15	L16	L17	L19
VUWS-LT30-M32...-G38	109,2	59	31	8,3	74,5	44,5	17	55,7	66

Datenblatt

Abmessungen

Download CAD-Daten → www.festo.com

5/2-Wegeventil, monostabil

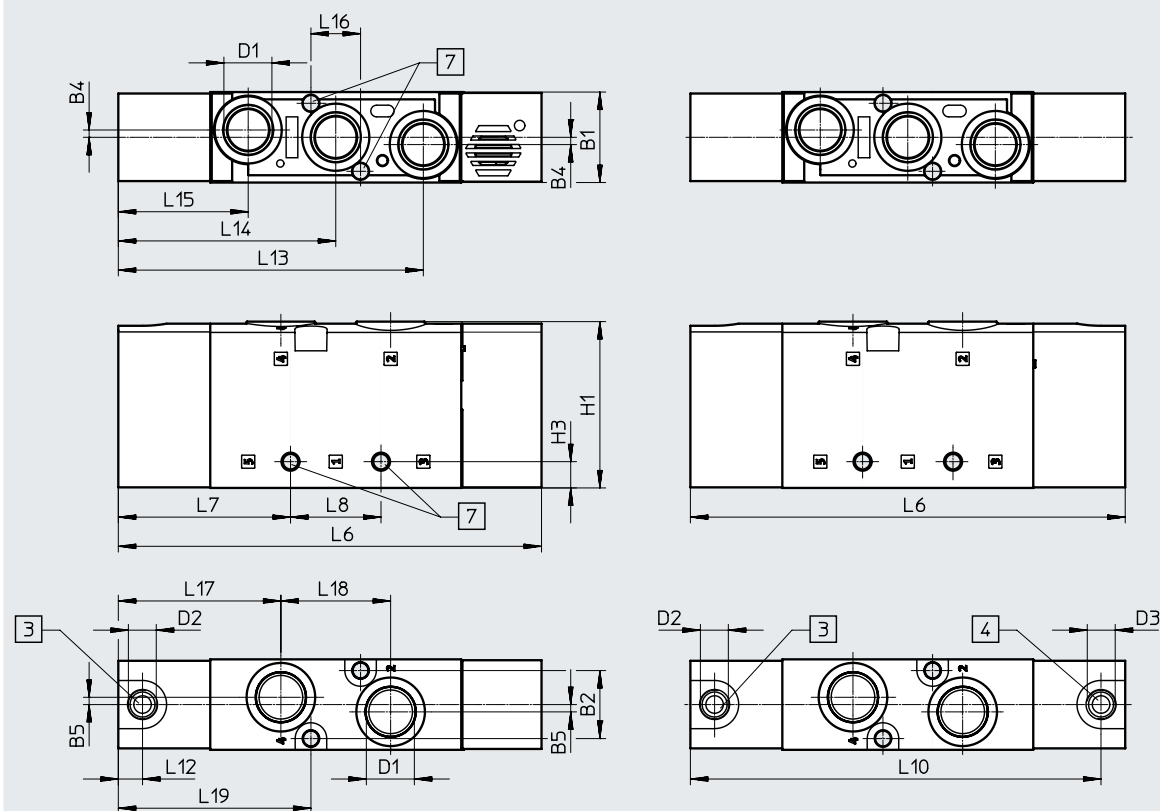

[3] Anschluss 14: Steuerluft

[7] Für Befestigungs-
schraube M5

Typ	B1	B2	B4	B5	D1	D2	H1	H3
VUWS-LT30-M52-...-G38	31	23,3	2,5	2,5	G3/8	G1/8	57	9

Typ	L6	L7	L8	L12	L13	L14	L15	L16	L17	L18	L19
VUWS-LT30-M52-...-G38	145	59	31	8,3	104,5	74,5	44,5	17	55,7	37,6	66

Datenblatt

Abmessungen

Download CAD-Daten → www.festo.com

2x 3/2-Wegeventil und 5/2-Wegeventil, bistabil

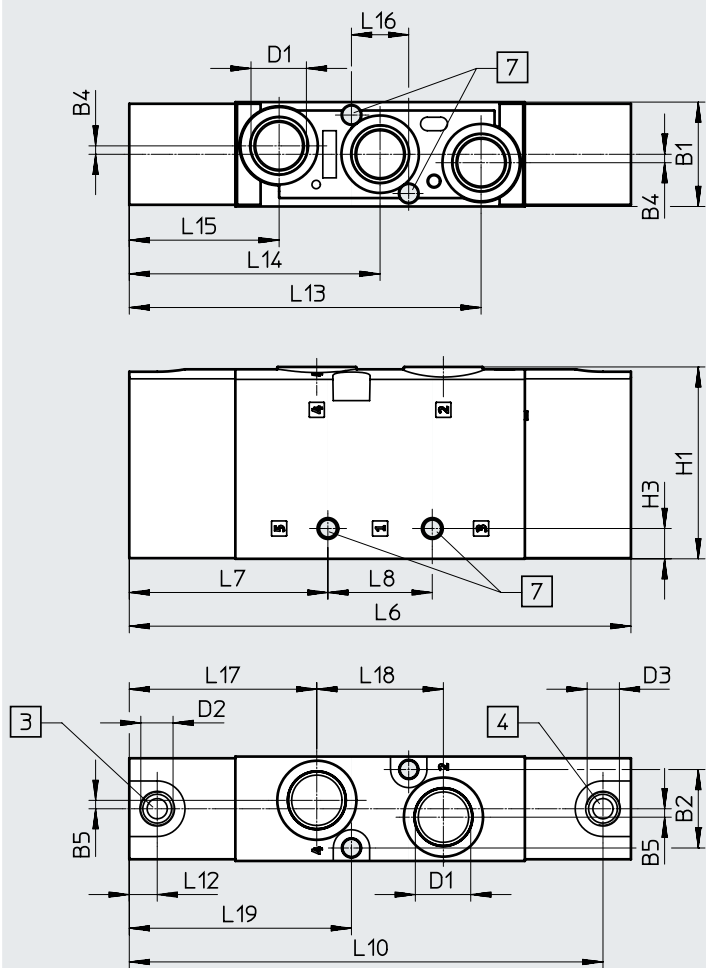

- [3] Anschluss 14: Steuerluft
- [4] Anschluss 12: Steuerluft
- [7] Für Befestigungsschraube M5

Typ	B1	B2	B4	B5	D1	D2	D3	H1	H3
VUWS-LT30-B52-G38	31	23,3	2,5	2,5	G3/8	G1/8	G1/8	57	9
VUWS-LT30-T32-...-M-G38									

Typ	L6	L7	L8	L10	L12	L13	L14	L15	L16	L17	L18	L19
VUWS-LT30-B52-G38	149	59	31	140,7	8,3	104,5	74,5	44,5	17	55,7	37,6	66
VUWS-LT30-T32-...-M-G38												

Zubehör

Abmessungen

Fußbefestigung

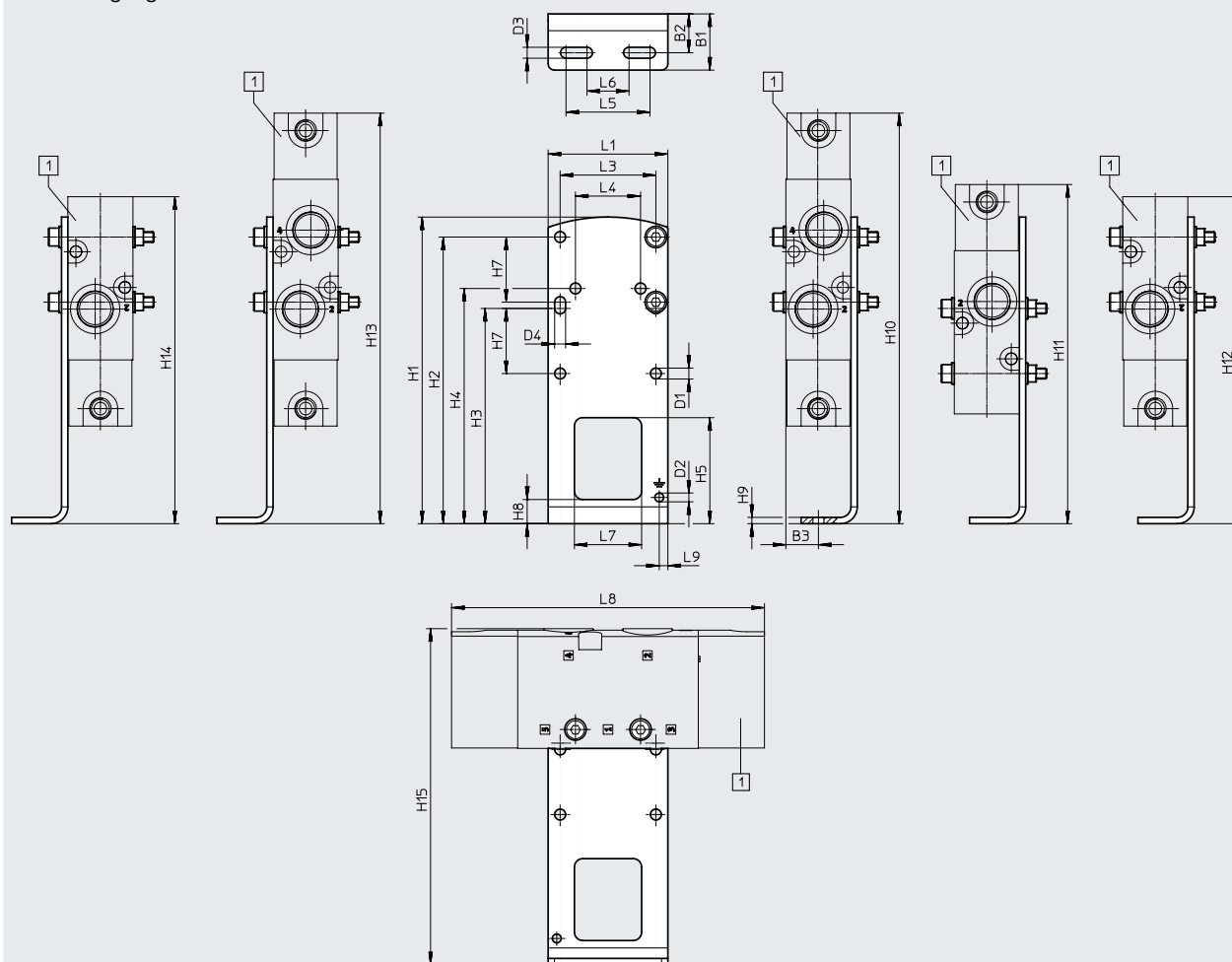

[1] VUWS-LT30-B52,
VUWS-LT30-T32,
VUWS-LT30-M52,
VUWS-LT30-M32

Typ		B1	B2	B3	D1 ∅	D2 ∅	D3	D4	H1	H2	H3
VAME-B10-30-A	VUWS-LT30-B52/T32	26,8	18,5	15,5	5,2	4,2	5,2	5,2	146	136,5	102,5
	VUWS-LT30-M52										
	VUWS-LT30-M32										

Typ		H4	H5	H7	H8	H9	H10	H11	H12	H13	H14
VAME-B10-30-A	VUWS-LT30-B52/T32	112	50,5	31	11,5	3	195,5	161,5	195,5	195,5	195,5
	VUWS-LT30-M52								191,5		191,5
	VUWS-LT30-M32								144		144

Typ		H15	L1	L3	L4	L5	L6	L7	L8	L9
VAME-B10-30-A	VUWS-LT30-B52/T32	160	57	45,6	31	40	20	32	149	4,1
	VUWS-LT30-M52								145	
	VUWS-LT30-M32								97,5	

Zubehör

Abmessungen

Wandbefestigung

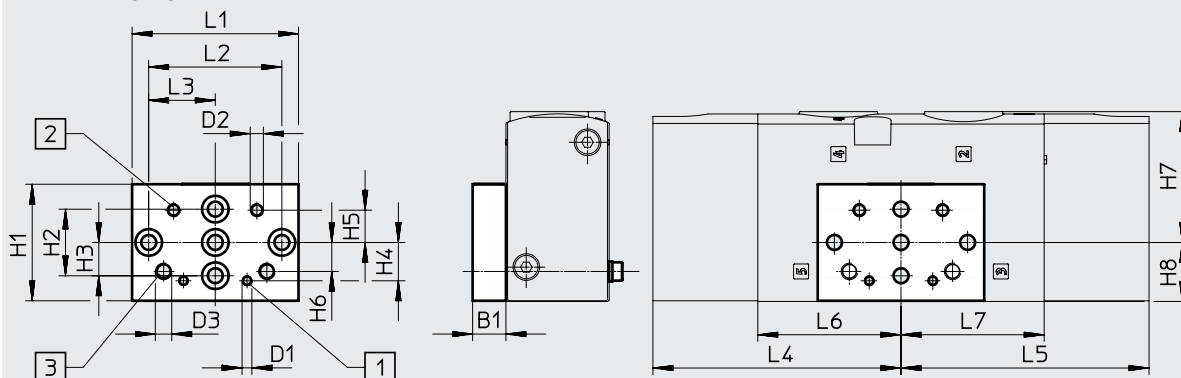

[1] Befestigungsbohrung für Baugröße 20

[2] Befestigungsbohrung für Baugröße 25

[3] Befestigungsbohrung für Baugröße 30



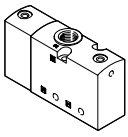
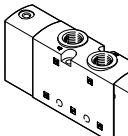
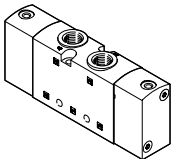
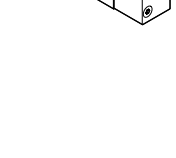
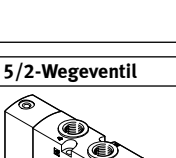
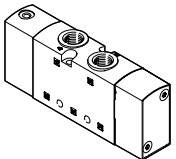
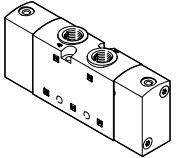

Typ		B1	D1	D2	D3	H1	H2	H3	H4	H5	H6
VAME-B10-20-W	VUWS-LT30-B52/T32	10	M3	M4	M5	35	20	10	11,5	9,7	8,7
	VUWS-LT30-M52										
	VUWS-LT30-M32										

Typ		H7	H8	L1	L2	L3	L4	L5	L6	L7	
VAME-B10-20-W	VUWS-LT30-B52/T32	39,3	17,7	50	40	20	74,5	74,5	43	43	
	VUWS-LT30-M52									70,5	-
	VUWS-LT30-M32									23	-

Zubehör

Bestellangaben – Pneumatikventile			
	Code	Ventilfunktion	Teile-Nr Typ
3/2-Wegeventil			
	Ruhestellung geschlossen, monostabil		
	M32C-M	Rückstellung über mechanische Feder, Steuerluftversorgung intern, Strömungsrichtung nicht reversibel	8096574 VUWS-LT30-M32C-M-G38
	Ruhestellung offen, monostabil		
	M32U-M	Rückstellung über mechanische Feder, Steuerluftversorgung intern, Strömungsrichtung nicht reversibel	8096575 VUWS-LT30-M32U-M-G38
2x 3/2-Wegeventil			
	Ruhestellung geschlossen, monostabil		
	T32C	Rückstellung über mechanische Feder, Steuerluftversorgung intern, Strömungsrichtung nicht reversibel	8036706 VUWS-LT30-T32C-M-G38
	Ruhestellung offen, monostabil		
	Ruhestellung offen, monostabil		
	T32U	Rückstellung über mechanische Feder, Steuerluftversorgung intern, Strömungsrichtung nicht reversibel	8036713 VUWS-LT30-T32U-M-G38
	Ruhestellung 1x offen, 1x geschlossen, monostabil		
	T32H	Rückstellung über mechanische Feder, Steuerluftversorgung intern, Strömungsrichtung nicht reversibel	8036720 VUWS-LT30-T32H-M-G38
5/2-Wegeventil			
	monostabil		
	M52-M	Rückstellung über mechanische Feder, Steuerluftversorgung intern, Strömungsrichtung nicht reversibel	8096576 VUWS-LT30-M52-M-G38
	bistabil		
	B52	Steuerluftversorgung intern, Strömungsrichtung nicht reversibel	8096577 VUWS-LT30-B52-G38

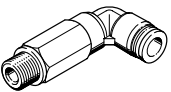
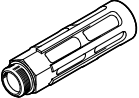
Zubehör

Bestellangaben	Beschreibung	Teile-Nr.	Typ	PE ¹⁾	
Steckverschraubung mit Innensechskant					
	Anschlussgewinde G1/8 für Schlauchaußen-Ø	4 mm	186106	QS-G1/8-4-I	10
			133008	QS-G1/8-4-I-100	100
	Anschlussgewinde G3/8 für Schlauchaußen-Ø	6 mm	186107	QS-G1/8-6-I	10
			133009	QS-G1/8-6-I-100	100
		8 mm	186111	QS-G3/8-8-I	10
			10 mm	186113	QS-G3/8-10-I
12 mm	186114	QS-G3/8-12-I	10		
Gewinkelte Steckverschraubung mit Außensechskant					
	Anschlussgewinde G3/8 für Schlauchaußen-Ø	8 mm	186121	QSL-G3/8-8	10
			132055	QSL-G3/8-8-50	50
		10 mm	186123	QSL-G3/8-10	10
			132056	QSL-G3/8-10-20	20
		12 mm	186124	QSL-G3/8-12	10
			132057	QSL-G3/8-12-20	20
Gewinkelte Steckverschraubung, lang, mit Außensechskant					
	Anschlussgewinde G3/8 für Schlauchaußen-Ø	8 mm	186132	QSLL-G3/8-8	10
		10 mm	186134	QSLL-G3/8-10	10
		12 mm	186135	QSLL-G3/8-12	10
Schalldämpfer					
	mit Anschlussgewinde G, Metallausführung	G3/8	6843	U-3/8-B	1
	mit Anschlussgewinde G, Sinterausführung, lang	G3/8	1205862	AMTE-M-LH-G38	10

1) Packungseinheit in Stück

Zubehör

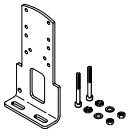
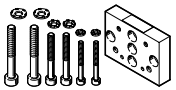
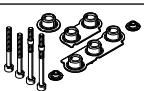
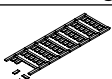
Bestellangaben				
	Beschreibung	Gewicht [g]	Teile-Nr.	Typ
Fußbefestigung				
	Set zur Befestigung von Ventilen, bestehend aus: <ul style="list-style-type: none"> • Befestigungswinkel und • Schrauben-Set zur Befestigung 	–	8026337	VAME-B10-30-A
Wandbefestigung				
	Set zur Befestigung von Ventilen für Baugröße 20, 25, 30, bestehend aus: <ul style="list-style-type: none"> • Wandbefestigung und • Schrauben-Set zur Befestigung 	53	576413	VAME-B10-20-W
Ersatzteil-Sortiment				
	Set, bestehend aus: <ul style="list-style-type: none"> • Dichtungen und • Schrauben 	–	8035637	VAME-B10-30-MK
Bezeichnungsschild				
	Rahmen mit 40 Stück	–	565306	ASLR-C-E4

Datenblatt

-  - Durchfluss
bis 700 l/min

-  - Baubreite der Ventile
21 mm

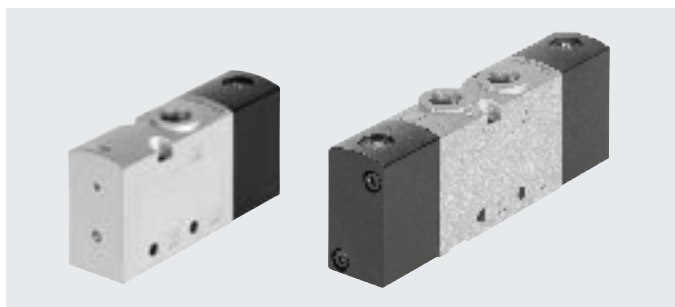

Allgemeine Technische Daten							
Ventilfunktion	3/2			5/2		5/3	
Bestellcode Ventile	M32C	M32U	M52	B52	P53C	P53U	P53E
Baubreite Ventile [mm]	21						
Konstruktiver Aufbau	Kolbenschieber						
Versorgung pneumatische Feder	intern oder extern (extern: mit Kennzeichnung E im Typcode)						
Steuerart	direkt						
Handhilfsbetätigung (HHB)	keine						
Strömungsrichtung	reversibel mit Einschränkungen						
Überdeckung	positive Überdeckung						
Dichtprinzip	weich						
Befestigungsart	wahlweise mit Durchgangsbohrungen ¹⁾ oder auf Anschlussleiste						
Normalnenndurchfluss qnN [l/min]	700		700		700	600	600
Durchgangsbohrungen (Nennweite) [mm]	5,7		5,7		5,0	4,8	4,5
Produktgewicht [g]	145		178/190 ²⁾	211	207	207	207
Betätigungsart	pneumatisch						
Einbaulage	beliebig						
Abluftfunktion	drosselbar						
Atmungsöffnung	nicht gefasst						
Pneumatischer Anschluss 1, 2, 3	G1/8	G1/8	G1/8	G1/8	G1/8	G1/8	G1/8
Pneumatischer Anschluss 4, 5	-	-	G1/8	G1/8	G1/8	G1/8	G1/8
Anschluss pneumatische Feder 1 2/14, 10	M5						

1) Werden mehrere Ventile über Durchgangsbohrungen zu einem Block verschraubt, muss durch Zwischenlegen von Distanzscheiben ein Mindestabstand von 0,3 mm gewährleistet sein.
2) mit externer pneumatischer Feder: 190 g, mit interner pneumatischer Feder oder mechanische Feder: 178 g

Datenblatt

Technische Daten 3/2-Wegeventile					
Bestellcode Ventile		M32C		M32U	
Ruhestellung		geschlossen		offen	
Speicherstabilität		monostabil		monostabil	
Rückstellart		pneumatische Feder	mechanische Feder (durch pneumatische Feder intern unterstützt)	pneumatische Feder	mechanische Feder (durch pneumatische Feder intern unterstützt)
Schaltzeiten in [ms]	ein	7	10	7	10
	aus	15	28	15	28
	um	–	–	–	–

Technische Daten 5/2-Wegeventile				
Bestellcode Ventile		M52		B52
Speicherstabilität		monostabil		bistabil
Rückstellart		pneumatische Feder	mechanische Feder	–
Schaltzeiten in [ms]	ein	13	7	–
	aus	26	39	–
	um	–	–	6

Technische Daten 5/3-Wegeventile					
Bestellcode Ventile		P53C		P53U	P53E
Speicherstabilität		monostabil			
Rückstellart		mechanische Feder			
Schaltzeiten in [ms]	ein	10	10	10	10
	aus	44	43	46	46
	um	26	21	21	21

Sicherheitstechnische Kenngrößen	
Schockfestigkeit	Schockprüfung mit Schärfegrad 2 nach FN 942017-5 und EN 60068-2-27
Schwingfestigkeit	Transporteinsatzprüfung mit Schärfegrad 2 nach FN 942017-4 und EN 60068-2-6

Betriebs- und Umweltbedingungen							
Ventilfunktion		M32 ... A	M32C-E	M52-A	M52-E	B52	P53
		M32 ... M	M32U-E		M52-M		
Betriebsmedium		Druckluft nach ISO 8573-1:2010 [7:4:4]					
Steuermedium		Druckluft nach ISO 8573-1:2010 [7:4:4]					
Hinweis zum Betriebs-/Steuermedium		geölter Betrieb möglich (im weiteren Betrieb erforderlich)					
Reinraumklasse		ISO Klasse 6					
Betriebsdruck	[MPa]	0,25 ... 1	–0,09 ... +1	0,25 ... 1	–0,09 ... +1	–0,09 ... +1	–0,09 ... +1
	[bar]	2,5 ... 10	–0,9 ... +10	2,5 ... 10	–0,9 ... +10	–0,9 ... +10	–0,9 ... +10
Steuerdruck	[MPa]	0,25 ... 1	0,25 ... 1	0,25 ... 1	0,25 ... 1	0,15 ... 1	0,25 ... 1
	[bar]	2,5 ... 10	2,5 ... 10	2,5 ... 10	2,5 ... 10	1,5 ... 10	2,5 ... 10
Umgebungstemperatur	[°C]	–10 ... +60					
Mediumstemperatur	[°C]	–10 ... +60					
Zulassung		c UL us - Recognized (OL)					
Korrosionsbeständigkeit KBK ¹⁾		2					

 1) Weitere Informationen www.festo.com/x/topic/kbk

Datenblatt

Werkstoffinformationen	
Gehäuse	Aluminium-Druckguss (lackiert)
Dichtungen	HNBR, NBR
Kolbenschieber	Aluminium-Knetlegierung (P53-Typen: hochlegierter Stahl, rostfrei)
Schrauben	Stahl, verzinkt
Werkstoff-Hinweis	RoHS konform

Besonderheiten der pneumatischen 3/2-Wegeventile

Rückstellung: mechanische Feder

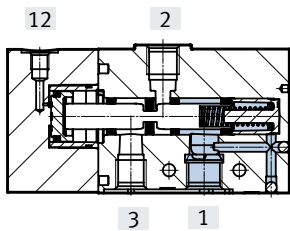

Interne pneumatische Feder

- Schnellere Ausschaltzeit
- Bei Zweidruckbetrieb muss der höhere Druck immer an Anschluss 1 anliegen
- Druck auf Anschluss 2 ist nicht erlaubt

Rückstellung: pneumatische Feder

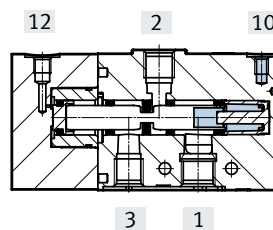

Externe pneumatische Feder

- Kann als bistabiles Ventil genutzt werden
- Signaldruck hängt vom Druck der pneumatischen Feder ab
- Keine Schalt-Beeinträchtigung durch Vakuum
- Druck auf Anschluss 2 ist erlaubt

Datenblatt

Abmessungen

Download CAD-Daten → www.festo.com

3/2-Wegeventil, Ruhestellung geschlossen/offen

3/2-Wegeventil, Ruhestellung geschlossen/offen, externe Steuerluft

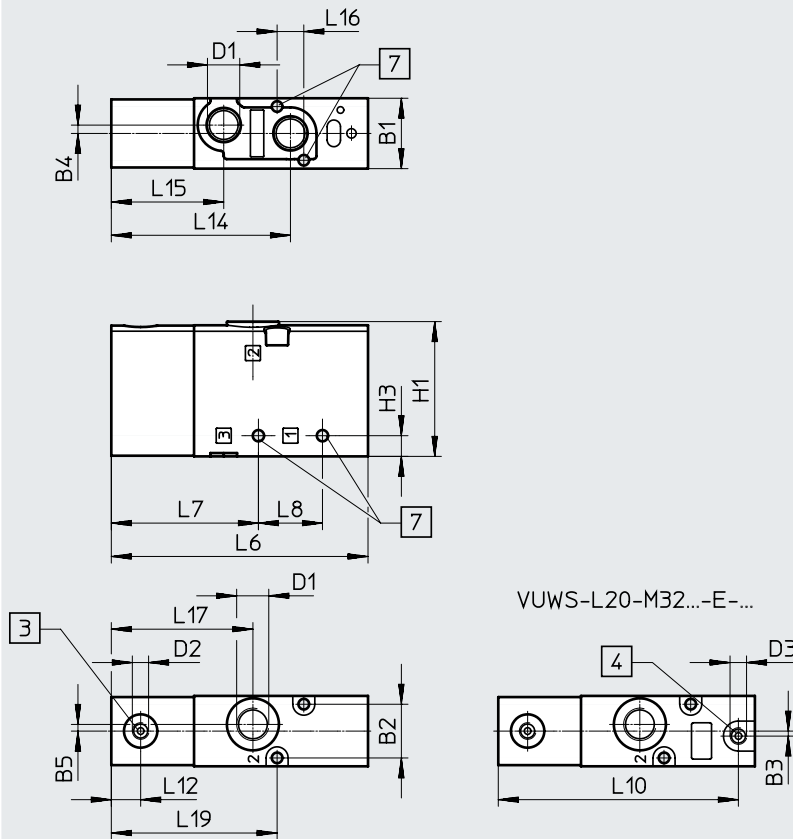

- [3] Anschluss 10: Steuerluft (...M32U-...)
Anschluss 12: Steuerluft (...M32C-...)
- [4] Anschluss 10: für externe pneumatische Feder (...M32C-E-...)
Anschluss 12: für externe pneumatische Feder (...M32U-E-...)
- [7] Für Befestigungs-schraube M3

Typ	B1	B2	B3	B4	B5	D1	D2	D3	H1	H3
VUWS-L20-M32C-...-G18	21,1	16,1	-	2,5	2	G1/8	M5	-	40,4	6,2
VUWS-L20-M32U-...-G18			-					-		
VUWS-L20-M32C-E-...-G18			1,5					M5		
VUWS-L20-M32U-E-...-G18			1,5					M5		

Typ	L6	L7	L8	L10	L12	L14	L15	L16	L17	L19
VUWS-L20-M32C-...-G18	77	44,1	19,2	-	8,8	53,7	33,7	8	42,5	49,7
VUWS-L20-M32U-...-G18				-						
VUWS-L20-M32C-E-...-G18				72						
VUWS-L20-M32U-E-...-G18				72						

Datenblatt

Abmessungen

Download CAD-Daten → www.festo.com

5/2-Wegeventil, monostabil, externe Steuerluft

5/2-Wegeventil, monostabil

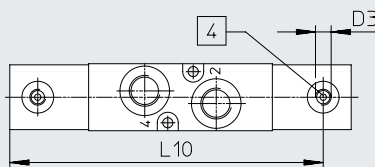
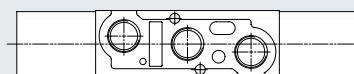
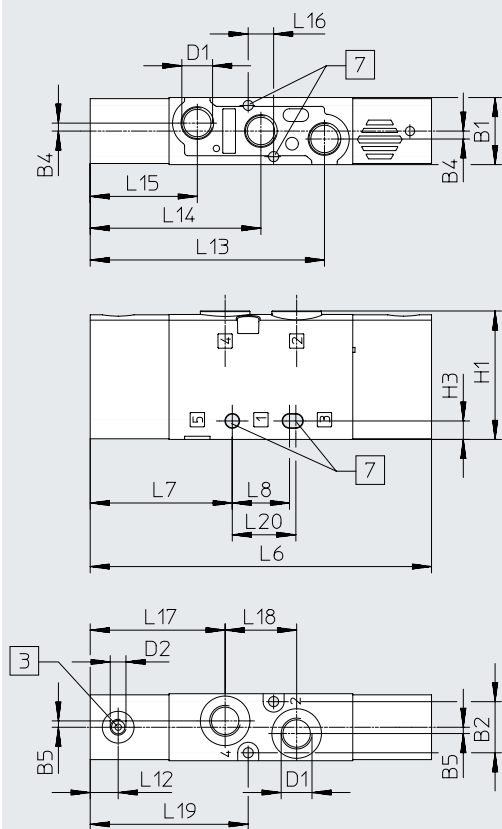

- [3] Anschluss 14: Steuerluft (-M52-...)
- [4] Anschluss 12: Steuerluft/ (pneumatische Feder) (...-M52-E-...)
- [7] Für Befestigungsschraube M4

Typ	B1	B2	B4	B5	D1	D2	D3	H1	H3
VUWS-L20-M52-...-G18	21,1	16,1	2,5	2	G1/8	M5	-	40,4	5,8
VUWS-L20-M52-E-G18					G1/8	M5	M5		

Typ	L6	L7	L8	L10	L12	L13	L14	L15	L16	L17	L18	L19	L20
VUWS-L20-M52-...-G18	107,4	44,7	18	-	8,8	73,7	53,7	33,7	8	42,5	22,5	49,7	20
VUWS-L20-M52-E-G18				98,6									

Datenblatt

Abmessungen

Download CAD-Daten → www.festo.com

5/2-Wegeventil, bistabil, 5/3-Wegeventil

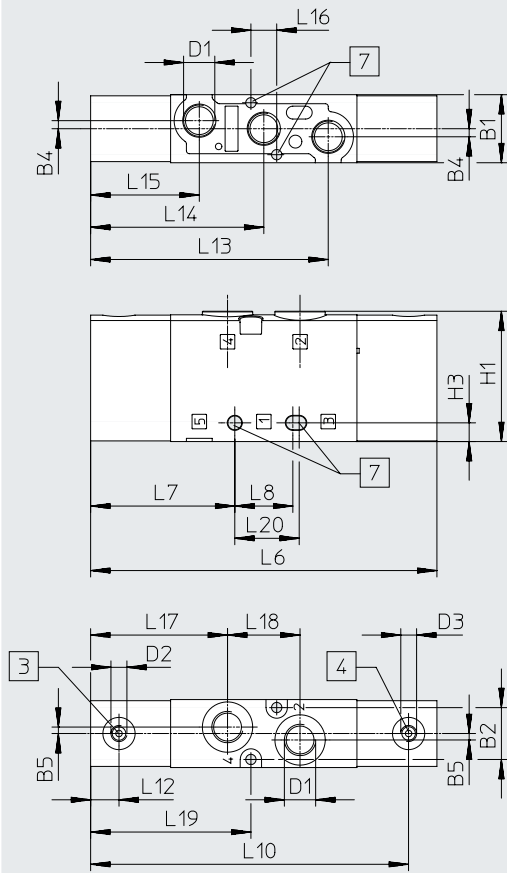

- [3] Anschluss 14: Steuerluft
- [4] Anschluss 12: Steuerluft
- [7] Für Befestigungsschraube M4

Typ	B1	B2	B4	B5	D1	D2	D3	H1	H3
VUWS-L20-P53-...-M-G18	21,1	16,1	2,5	2	G1/8	M5	M5	40,4	5,8
VUWS-L20-B52-G18									

Typ	L6	L7	L8	L10	L12	L13	L14	L15	L16	L17	L18	L19	L20
VUWS-L20-P53-...-M-G18	107,4	44,7	18	98,6	8,8	73,7	53,7	33,7	8	42,5	22,5	49,7	20
VUWS-L20-B52-G18													

Datenblatt

Abmessungen

Fußbefestigung

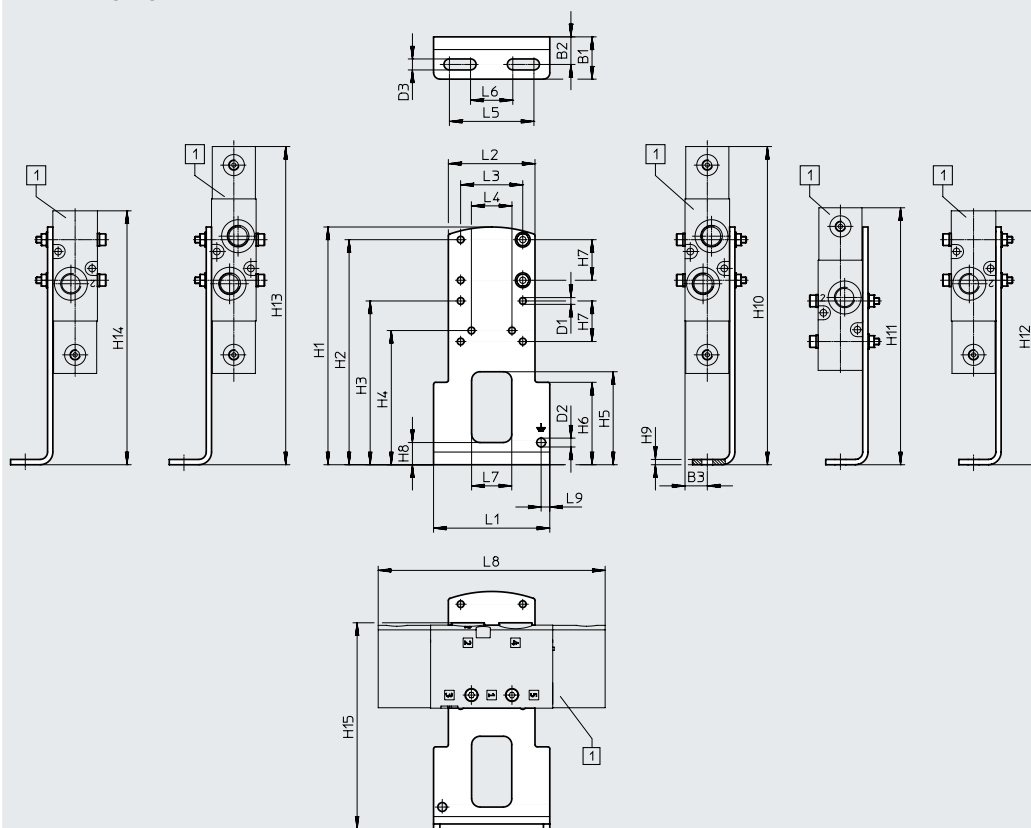

[1] VUWS-L20-B52,
VUWS-L20-P53,
VUWS-L20-M52,
VUWS-L20-M32

Typ		B1	B2	B3	D1 ∅	D2 ∅	D3 ∅	H1	H2	H3	H4
VAME-B10-20-A	VUWS-L20-B52/P53	20	13,1	10,6	3,2	4,2	5,2	112,5	106,5	77,5	63,5
	VUWS-L20-M52										
	VUWS-L20-M32										

Typ		H5	H6	H7	H8	H9	H10	H11	H12	H13	H14
VAME-B10-20-A	VUWS-L20-B52/P53	44	39	19,2	10,5	2,5	150,6	121,6	150,6	150,6	150,6
	VUWS-L20-M52								120,2		
	VUWS-L20-M32										

Typ		H15	L1	L2	L3	L4	L5	L6	L7	L8	L9
VAME-B10-20-A	VUWS-L20-B52/P53	97,7	55	41	29,4	19,2	40	20	19	107,4	4,1
	VUWS-L20-M52									77	
	VUWS-L20-M32										

Datenblatt

Abmessungen

Wandbefestigung

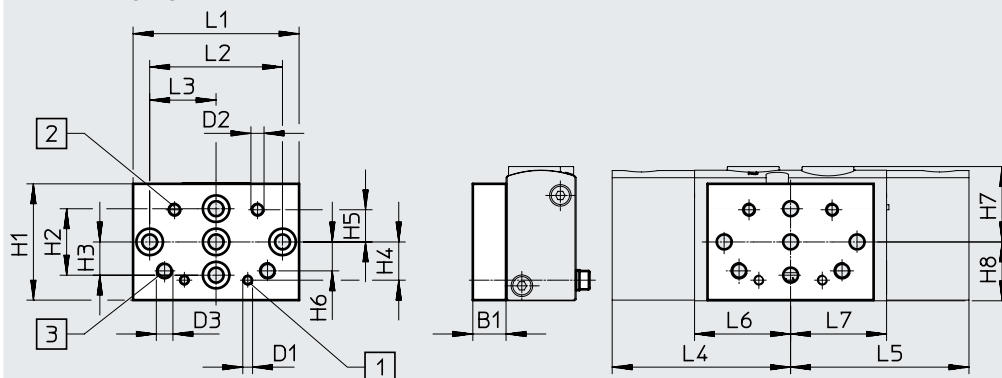

[1] Befestigungsbohrung für Baugröße 20

[2] Befestigungsbohrung für Baugröße 25

[3] Befestigungsbohrung für Baugröße 30



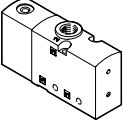
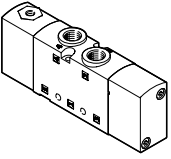
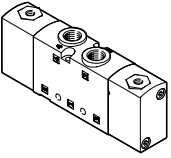

Typ		B1	D1	D2	D3	H1	H2	H3	H4	H5	H6
VAME-B10-20-W	VUWS-L20-B52/P53	10	M3	M4	M5	35	20	10	11,5	9,7	8,7
	VUWS-L20-M52										
	VUWS-L20-M32										

Typ		H7	H8	L1	L2	L3	L4	L5	L6	L7
VAME-B10-20-W	VUWS-L20-B52/P53	22,7	17,7	50	40	20	53,7	53,7	28,9	28,9
	VUWS-L20-M52									
	VUWS-L20-M32									

Bestellangaben Pneumatikventile, Baugröße 20

Bestellangaben – Pneumatikventile			
	Code	Ventilfunktion	Teile-Nr. Typ
3/2-Wegeventil			
	Ruhestellung geschlossen, monostabil		
	M32C-A	Rückstellung über pneumatische Feder, interne pneumatische Feder, Strömungsrichtung nicht reversibel	575669 VUWS-L20-M32C-A-G18
	M32C-E	Rückstellung über pneumatische Feder, externe pneumatische Feder, Strömungsrichtung reversibel	575670 VUWS-L20-M32C-E-G18
	M32C-M	Rückstellung über mechanische Feder, wird durch interne pneumatische Feder unterstützt, Strömungsrichtung nicht reversibel	575671 VUWS-L20-M32C-M-G18
	Ruhestellung offen, monostabil		
	M32U-A	Rückstellung über pneumatische Feder, interne pneumatische Feder, Strömungsrichtung nicht reversibel	575672 VUWS-L20-M32U-A-G18
	M32U-E	Rückstellung über pneumatische Feder, externe pneumatische Feder, Strömungsrichtung reversibel	575673 VUWS-L20-M32U-E-G18
	M32U-M	Rückstellung über mechanische Feder, wird durch interne pneumatische Feder unterstützt, Strömungsrichtung nicht reversibel	575674 VUWS-L20-M32U-M-G18
	5/2-Wegeventil		
	monostabil		
	M52-A	Rückstellung über pneumatische Feder, interne pneumatische Feder, Strömungsrichtung nicht reversibel	575677 VUWS-L20-M52-A-G18
	M52-E	Rückstellung über pneumatische Feder, externe pneumatische Feder, Strömungsrichtung reversibel	575678 VUWS-L20-M52-E-G18
	M52-M	Rückstellung über mechanische Feder, Strömungsrichtung reversibel	575681 VUWS-L20-M52-M-G18
	bistabil		
B52	Strömungsrichtung reversibel	575684 VUWS-L20-B52-G18	
5/3-Wegeventil			
	P53C	geschlossen, Rückstellung über mechanische Feder, Strömungsrichtung reversibel	575687 VUWS-L20-P53C-M-G18
	P53E	entlüftet, Rückstellung über mechanische Feder, Strömungsrichtung reversibel	575693 VUWS-L20-P53E-M-G18
	P53U	belüftet, Rückstellung über mechanische Feder, Strömungsrichtung reversibel	575690 VUWS-L20-P53U-M-G18

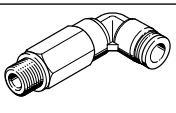
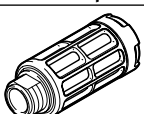
Zubehör

Bestellangaben			Teile-Nr.	Typ	PE ¹⁾
Steckverschraubung mit Innensechskant					
	Anschlussgewinde M5 für Schlauchaußen-ø	4 mm	153315	QSM-M5-4-I	10
	Anschlussgewinde G1/8 für Schlauchaußen-ø	4 mm	186106	QS-G1/8-4-I	10
		4 mm	133008	QS-G1/8-4-I-100	100
		6 mm	186107	QS-G1/8-6-I	10
			133009	QS-G1/8-6-I-100	100
		8 mm	186109	QS-G1/8-8-I	10
	133010	QS-G1/8-8-I-100	100		
Gewinkelte Steckverschraubung mit Außensechskant					
	Anschlussgewinde G1/8 für Schlauchaußen-ø	4 mm	186116	QSL-G1/8-4	10
			132048	QSL-G1/8-4-100	100
		6 mm	186117	QSL-G1/8-6	10
			132049	QSL-G1/8-6-100	100
		8 mm	186119	QSL-G1/8-8	10
			132050	QSL-G1/8-8-50	50
Gewinkelte Steckverschraubung, lang, mit Außensechskant					
	Anschlussgewinde G1/8 für Schlauchaußen-ø	4 mm	186127	QSL-G1/8-4	10
			133015	QSL-G1/8-4-100	100
		6 mm	186128	QSL-G1/8-6	10
			133016	QSL-G1/8-6-100	100
		8 mm	186130	QSL-G1/8-8	10
			133017	QSL-G1/8-8-100	100
Schalldämpfer					
	mit Anschlussgewinde G, Polymerausführung	G1/8	2307	U-1/8	1
			534222	U-1/8-50	50
	mit Anschlussgewinde G, Metallausführung	G1/8	6841	U-1/8-B	1
	mit Anschlussgewinde G, Sinterausführung, lang	G1/8	1205860	AMTE-M-LH-G18	20

1) Packungseinheit in Stück

Zubehör

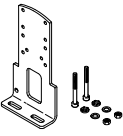
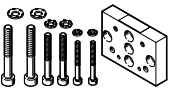
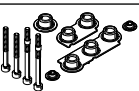
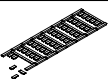
Bestellangaben				
	Beschreibung	Gewicht [g]	Teile-Nr.	Typ
Fußbefestigung				
	Set zur Befestigung von Ventilen, bestehend aus: <ul style="list-style-type: none"> • Befestigungswinkel und • Schrauben-Set zur Befestigung 	97	576412	VAME-B10-20-A
Wandbefestigung				
	Set zur Befestigung von Ventilen für Baugröße 20, 25, 30, bestehend aus: <ul style="list-style-type: none"> • Wandbefestigung und • Schrauben-Set zur Befestigung 	53	576413	VAME-B10-20-W
Ersatzteil-Sortiment				
	Set, bestehend aus: <ul style="list-style-type: none"> • Dichtungen und • Schrauben 	10	8026203	VAME-B10-20-MK
Bezeichnungsschild				
	Rahmen mit 40 Stück	–	565306	ASLR-C-E4

Datenblatt

-  - Durchfluss
bis 1300 l/min

-  - Baubreite der Ventile
26,5 mm

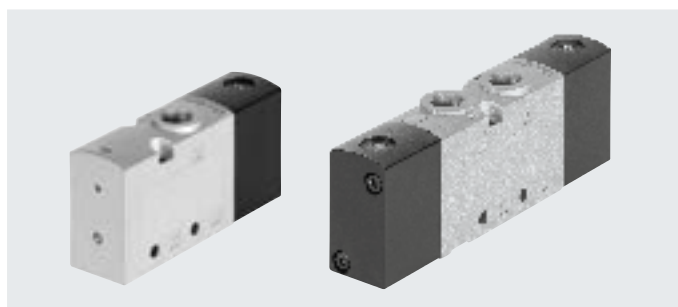
Allgemeine Technische Daten

Ventilfunktion	3/2		5/2		5/3		
Bestellcode Ventile	M32C	M32U	M52	B52	P53C	P53U	P53E
Baubreite Ventile [mm]	26,5						
Konstruktiver Aufbau	Kolbenschieber						
Versorgung pneumatische Feder	intern oder extern (extern: mit Kennzeichnung E im Typcode)						
Steuerart	direkt						
Handhilfsbetätigung (HHB)	keine						
Strömungsrichtung	reversibel mit Einschränkungen (nicht reversibel mit Kennzeichnung A im Typcode)						
Überdeckung	positive Überdeckung						
Dichtprinzip	weich						
Befestigungsart	wahlweise mit Durchgangsbohrungen ¹⁾ oder auf Anschlussleiste						
Normalnennndurchfluss qnN [l/min]	1000	1000	1300	1300	1200	1000	1000
Durchgangsbohrungen (Nennweite) [mm]	6,3	6,3	6,9	6,9	6,5	6,3	6,3
Produktgewicht [g]	268	268	330/360 ²⁾	363	364	364	364
Betätigungsart	pneumatisch						
Einbaulage	beliebig						
Ablufffunktion	drosselbar						
Atmungsöffnung	nicht gefasst						
Pneumatischer Anschluss 1, 2, 3	G1/4	G1/4	G1/4	G1/4	G1/4	G1/4	G1/4
Pneumatischer Anschluss 4, 5	-	-	G1/4	G1/4	G1/4	G1/4	G1/4
Anschluss pneumatische Feder 1 2/14, 10	M5						

1) Werden mehrere Ventile über Durchgangsbohrungen zu einem Block verschraubt, muss durch Zwischenlegen von Distanzscheiben ein Mindestabstand von 0,3 mm gewährleistet sein.

2) mit externer pneumatischen Feder: 360 g, mit interner pneumatischen Feder oder mechanische Feder: 330g

Technische Daten 3/2-Wegeventile

Bestellcode Ventile	M32C		M32U	
Ruhestellung	geschlossen		offen	
Speicherstabilität	monostabil		monostabil	
Rückstellart	pneumatische Feder		mechanische Feder	
Schaltzeiten in [ms]	ein	10	10	10
	aus	25	43	25
	um	-	-	-

Datenblatt

Technische Daten 5/2-Wegeventile			
Bestellcode Ventile		M52	B52
Speicherstabilität		monostabil	bistabil
Rückstellart		pneumatische Feder	mechanische Feder
Schaltzeiten in [ms]	ein	15	10
	aus	32	42
	um	–	10

Technische Daten 5/3-Wegeventile				
Bestellcode Ventile		P53C	P53U	P53E
Speicherstabilität		monostabil		
Rückstellart		mechanische Feder		
Schaltzeiten in [ms]	ein	13	13	13
	aus	65	65	65
	um	30	30	30

Sicherheitstechnische Kenngrößen	
Schockfestigkeit	Schockprüfung mit Schärfegrad 2 nach FN 942017-5 und EN 60068-2-27
Schwingfestigkeit	Transporteinsatzprüfung mit Schärfegrad 2 nach FN 942017-4 und EN 60068-2-6

Betriebs- und Umweltbedingungen							
Ventilfunktion		M32 ... A	M32 ... E M32 ... M	M52-A	M52-E M52-M	B52	P53
Betriebsmedium		Druckluft nach ISO 8573-1:2010 [7:4:4]					
Steuermedium		Druckluft nach ISO 8573-1:2010 [7:4:4]					
Hinweis zum Betriebs-/Steuermedium		geölter Betrieb möglich (im weiteren Betrieb erforderlich)					
Reinraumklasse		ISO Klasse 6					
Betriebsdruck	[MPa]	0,25 ... 1	–0,09 ... +1	0,25 ... 1	–0,09 ... +1	–0,09 ... +1	–0,09 ... +1
	[bar]	2,5 ... 10	–0,9 ... +10	2,5 ... 10	–0,9 ... +10	–0,9 ... +10	–0,9 ... +10
Steuerdruck	[MPa]	0,25 ... 1	0,25 ... 1	0,25 ... 1	0,25 ... 1	0,15 ... 1	0,25 ... 1
	[bar]	2,5 ... 10	2,5 ... 10	2,5 ... 10	2,5 ... 10	1,5 ... 10	2,5 ... 10
Umgebungstemperatur		[°C] –10 ... +60					
Mediumtemperatur		[°C] –10 ... +60					
Zulassung		c UL us - Recognized (OL)					
Korrosionsbeständigkeit KBK ¹⁾		2					

1) Weitere Informationen www.festo.com/x/topic/kbk

Werkstoffinformationen	
Gehäuse	Aluminium-Druckguss (lackiert)
Dichtungen	HNBR, NBR
Kolbenschieber	Aluminium-Knetlegierung
Schrauben	Stahl, verzinkt
Werkstoff-Hinweis	RoHS konform

Datenblatt

Abmessungen

Download CAD-Daten → www.festo.com

3/2-Wegeventil, Ruhestellung geschlossen/offen

3/2-Wegeventil, Ruhestellung geschlossen/offen, externe Steuerluft

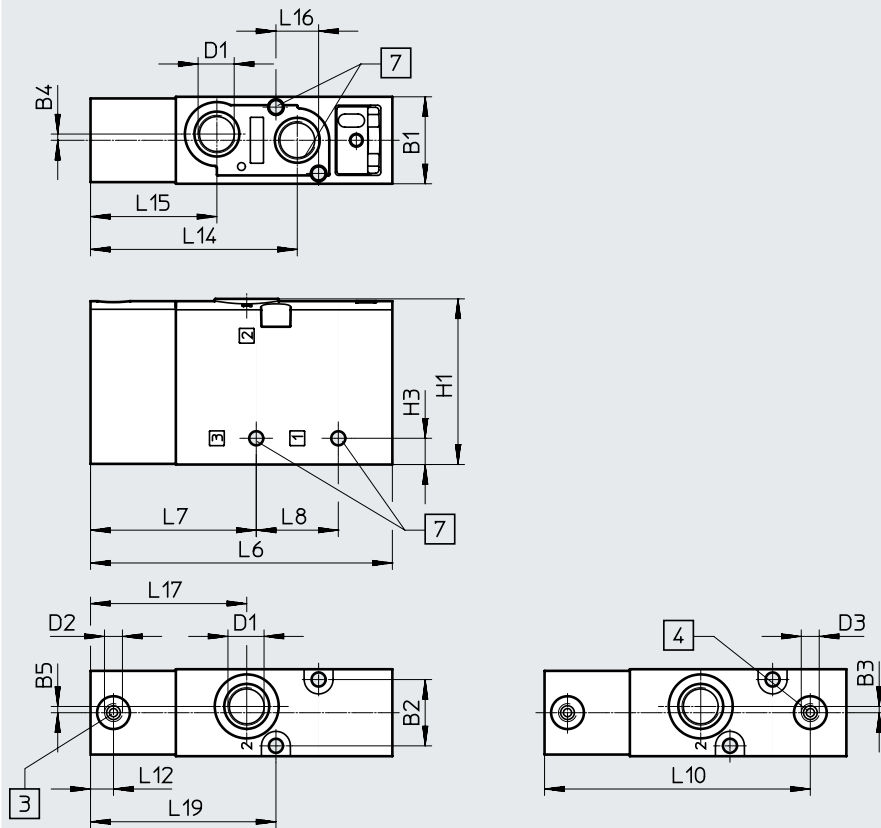

- [3] Anschluss 10: Steuerluft (...M32U-...)
Anschluss 12: Steuerluft (...M32C-...)
- [4] Anschluss 10: für externe pneumatische Feder (...M32C-E-...)
Anschluss 12: für externe pneumatische Feder (...M32U-E-...)
- [7] Für Befestigungsschraube M4

Typ	B1	B2	B3	B4	B5	D1	D2	D3	H1	H3
VUWS-L25-M32C-...-G14	26,5	20,2	1,9	1,9	1,9	G1/4	M5	-	50,5	8
VUWS-L25-M32U-...-G14								-		
VUWS-L25-M32C-E-...-G14								M5		
VUWS-L25-M32U-E-...-G14								M5		

Typ	L6	L7	L8	L10	L12	L14	L15	L16	L17	L19
VUWS-L25-M32C-...-G14	92	50,5	25	-	7	63	38,5	13	47,6	56,5
VUWS-L25-M32U-...-G14				-						
VUWS-L25-M32C-E-...-G14				81						
VUWS-L25-M32U-E-...-G14				81						

Datenblatt

Abmessungen

Download CAD-Daten → www.festo.com

5/2-Wegeventil, monostabil

5/2-Wegeventil, monostabil, externe Steuerluft

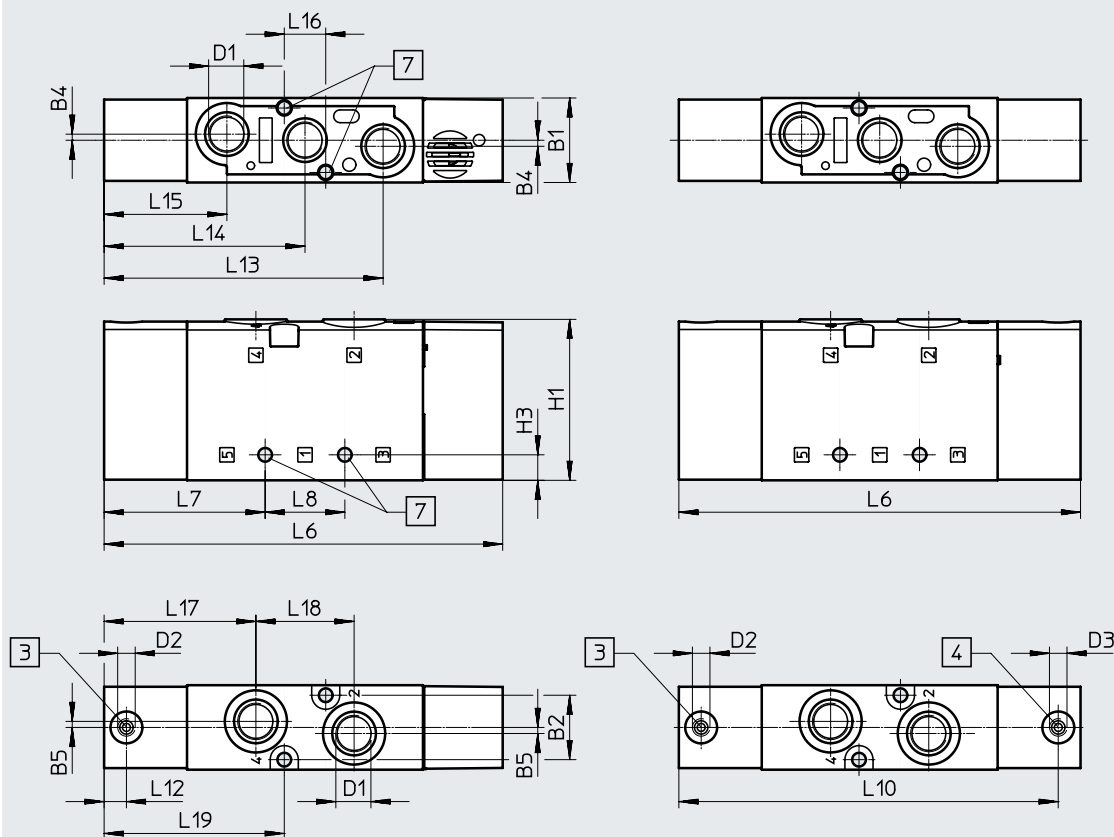

[3] Anschluss 14: Steuerluft (-M52-...)

[4] Anschluss 12: Steuerluft/ (pneumatische Feder) (...-M52-E-...)

[7] Für Befestigungsschraube M4

Typ	B1	B2	B4	B5	D1	D2	D3	H1	H3
VUWS-L25-M52-...-G14	26,5	20,2	1,9	1,9	G1/4	M5	—	50,5	8
VUWS-L25-M52-E-G14							M5		

Typ	L6	L7	L8	L10	L12	L13	L14	L15	L16	L17	L18	L19
VUWS-L25-M52-...-G14	125	50,5	25	—	7	87,5	63	38,5	13	47,6	30,8	56,5
VUWS-L25-M52-E-G14				119								

Datenblatt

Abmessungen

Download CAD-Daten → www.festo.com

5/2-Wegeventil, bistabil, 5/3-Wegeventil

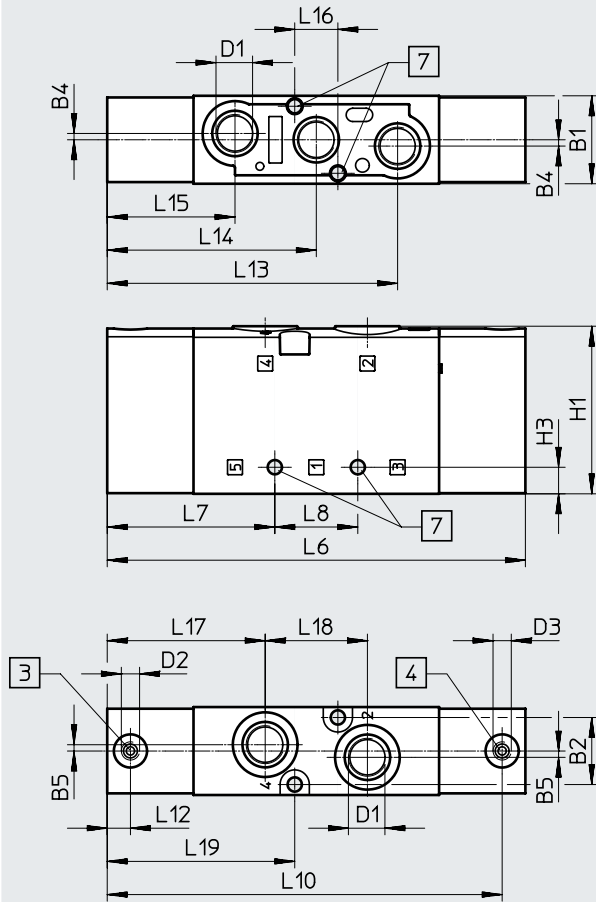

- [3] Anschluss 14: Steuerluft
- [4] Anschluss 12: Steuerluft
- [7] Für Befestigungsschraube M4

Typ	B1	B2	B4	B5	D1	D2	D3	H1	H3
VUWS-L25-P53-...-M-G14	26,5	20,2	1,9	1,9	G1/4	M5	M5	50,5	8
VUWS-L25-B52-G14									

Typ	L6	L7	L8	L10	L12	L13	L14	L15	L16	L17	L18	L19
VUWS-L25-P53-...-M-G14	126	50,5	25	119	7	87,5	63	38,5	13	47,6	30,8	56,5
VUWS-L25-B52-G14												

Datenblatt

Abmessungen

Fußbefestigung

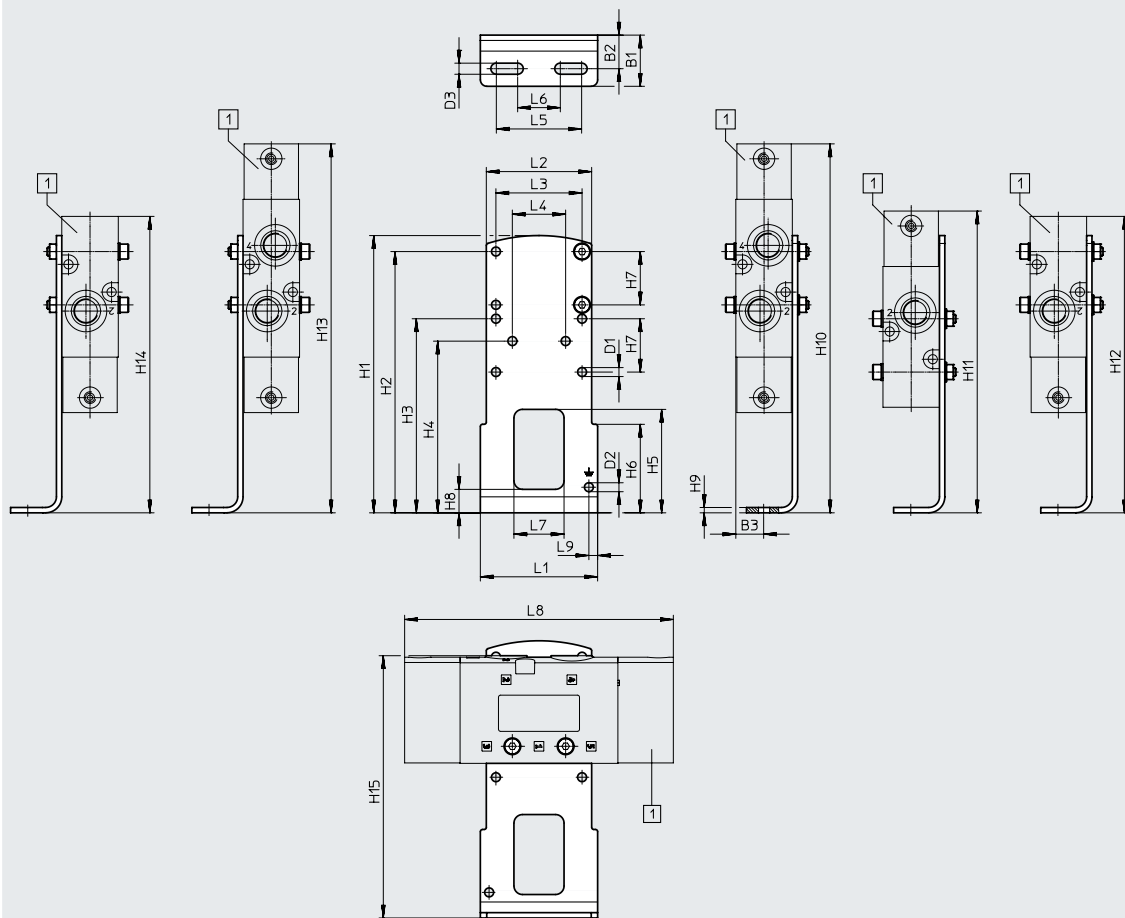

[1] VUWS-L25-B52,
VUWS-L25-P53,
VUWS-L25-M52,
VUWS-L25-M32

Typ		B1	B2	B3	D1 Ø	D2 Ø	D3	H1	H2	H3	H4
VAME-B10-25-A	VUWS-L25-B52/P53	24	15,8	13,3	4,2	4,2	5,2	130	122,5	91	80,5
	VUWS-L25-M52-E										
	VUWS-L25-M52										
	VUWS-L25-M32										

Typ		H5	H6	H7	H8	H9	H10	H11	H12	H13	H14		
VAME-B10-25-A	VUWS-L25-B52/P53	48,5	41,5	25	11	2,5	173	141,5	173	173	173		
	VUWS-L25-M52-E												
	VUWS-L25-M52											172	172
	VUWS-L25-M32											139	139

Typ		H15	L1	L2	L3	L4	L5	L6	L7	L8	L9	
VAME-B10-25-A	VUWS-L25-B52/P53	123	55	49,4	40,4	25	40	20	23,5	126	4,1	
	VUWS-L25-M52-E											
	VUWS-L25-M52											125
	VUWS-L25-M32											92

Datenblatt

Abmessungen

Wandbefestigung

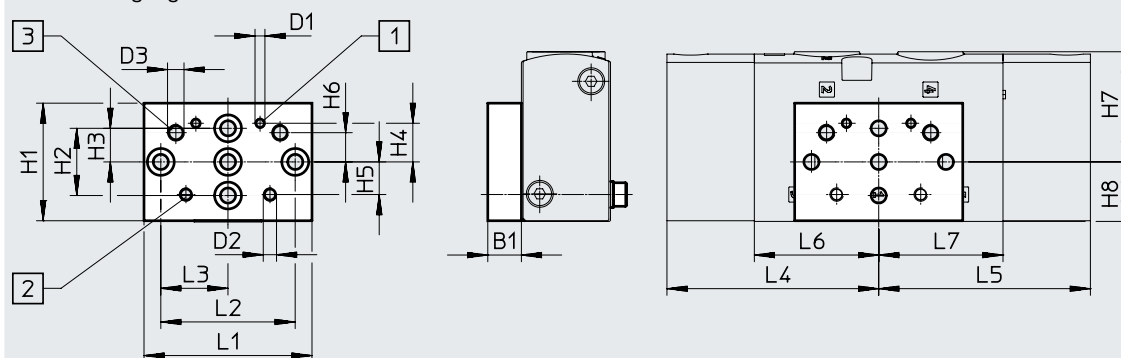

[1] Befestigungsbohrung für Baugröße 20

[2] Befestigungsbohrung für Baugröße 25

[3] Befestigungsbohrung für Baugröße 30



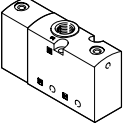
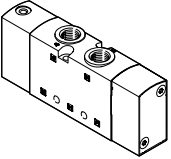
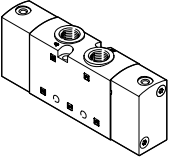

Typ		B1	D1	D2	D3	H1	H2	H3	H4	H5	H6
VAME-B10-20-W	VUWS-L25-B52/P53	10	M3	M4	M5	35	20	10	11,5	9,7	8,7
	VUWS-L25-M52-E										
	VUWS-L25-M52										
	VUWS-L25-M32										

Typ		H7	H8	L1	L2	L3	L4	L5	L6	L7		
VAME-B10-20-W	VUWS-L25-B52/P53	32,8	17,7	50	40	20	63	63	37	37		
	VUWS-L25-M52-E											
	VUWS-L25-M52										62	-
	VUWS-L25-M32										29	-

Bestellangaben

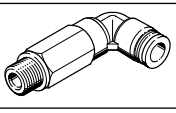
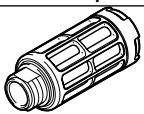
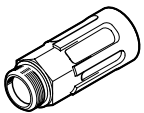

Bestellangaben – Pneumatikventile			
	Code	Ventilfunktion	Teile-Nr. Typ
3/2-Wegeventil			
	Ruhestellung geschlossen, monostabil		
	M32C-A	Rückstellung über pneumatische Feder, interne pneumatische Feder, Strömungsrichtung nicht reversibel	575483 VUWS-L25-M32C-A-G14
	M32C-E	Rückstellung über pneumatische Feder, externe pneumatische Feder, Strömungsrichtung reversibel	575484 VUWS-L25-M32C-E-G14
	M32C-M	Rückstellung über mechanische Feder, Strömungsrichtung reversibel	575485 VUWS-L25-M32C-M-G14
	Ruhestellung offen, monostabil		
	M32U-A	Rückstellung über pneumatische Feder, interne pneumatische Feder, Strömungsrichtung nicht reversibel	575498 VUWS-L25-M32U-A-G14
	M32U-E	Rückstellung über pneumatische Feder, externe pneumatische Feder, Strömungsrichtung reversibel	575499 VUWS-L25-M32U-E-G14
	M32U-M	Rückstellung über mechanische Feder, Strömungsrichtung reversibel	575500 VUWS-L25-M32U-M-G14
	5/2-Wegeventil		
	monostabil		
	M52-A	Rückstellung über pneumatische Feder, interne pneumatische Feder, Strömungsrichtung nicht reversibel	575507 VUWS-L25-M52-A-G14
	M52-E	Rückstellung über pneumatische Feder, externe pneumatische Feder, Strömungsrichtung reversibel	575508 VUWS-L25-M52-E-G14
	M52-M	Rückstellung über mechanische Feder, Strömungsrichtung reversibel	575515 VUWS-L25-M52-M-G14
	bistabil		
B52	Strömungsrichtung reversibel	575522 VUWS-L25-B52-G14	
5/3-Wegeventil			
	Mittelstellung geschlossen		
	P53C	Rückstellung über mechanische Feder, Strömungsrichtung reversibel	575529 VUWS-L25-P53C-M-G14
	Mittelstellung entlüftet		
	P53E	Rückstellung über mechanische Feder, Strömungsrichtung reversibel	575543 VUWS-L25-P53E-M-G14
Mittelstellung belüftet			
P53U	Rückstellung über mechanische Feder, Strömungsrichtung reversibel	575536 VUWS-L25-P53U-M-G14	

Zubehör

Bestellangaben			Teile-Nr.	Typ	PE ¹⁾
Steckverschraubung mit Innensechskant					
	Anschlussgewinde M5 für Schlauchaußen-Ø	4 mm	153315	QSM-M5-4-I	10
	Anschlussgewinde G1/4 für Schlauchaußen-Ø	6 mm	186108	QS-G1/4-6-I	10
		8 mm	186110	QS-G1/4-8-I	10
		10 mm	186112	QS-G1/4-10-I	10
Gewinkelte Steckverschraubung mit Außensechskant					
	Anschlussgewinde G1/4 für Schlauchaußen-Ø	6 mm	186118	QSL-G1/4-6	10
			132051	QSL-G1/4-6-100	100
	8 mm	186120	QSL-G1/4-8	10	
		132052	QSL-G1/4-8-50	50	
	10 mm	186122	QSL-G1/4-10	10	
		132053	QSL-G1/4-10-50	50	
Gewinkelte Steckverschraubung, lang, mit Außensechskant					
	Anschlussgewinde G1/4 für Schlauchaußen-Ø	6 mm	186129	QSL-G1/4-6	10
			186131	QSL-G1/4-8	10
			186133	QSL-G1/4-10	10
Schalldämpfer					
	mit Anschlussgewinde G, Polymerausführung	G1/4	2316	U-1/4	1
			534223	U-1/4-20	20
	mit Anschlussgewinde G, Metallausführung	G1/4	6842	U-1/4-B	1
	mit Anschlussgewinde G, Sinterausführung, lang	G1/4	1205861	AMTE-M-LH-G14	20

1) Packungseinheit in Stück

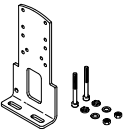
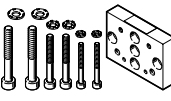
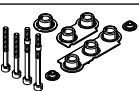
Zubehör

Bestellangaben				
	Beschreibung	Gewicht [g]	Teile-Nr.	Typ
Fußbefestigung				
	Set zur Befestigung von Ventilen, bestehend aus: <ul style="list-style-type: none"> • Befestigungswinkel und • Schrauben-Set zur Befestigung 	130	2293485	VAME-B10-25-A
Wandbefestigung				
	Set zur Befestigung von Ventilen für Baugröße 20, 25, 30, bestehend aus: <ul style="list-style-type: none"> • Wandbefestigung und • Schrauben-Set zur Befestigung 	53	576413	VAME-B10-20-W
Ersatzteil-Sortiment				
	Set, bestehend aus: <ul style="list-style-type: none"> • Dichtungen und • Schrauben 	12	8035636	VAME-B10-25-MK
Bezeichnungsschild				
	Rahmen mit 40 Stück	–	565306	ASLR-C-E4

Datenblatt

-  - Durchfluss
bis 2300 l/min

-  - Baubreite der Ventile
31 mm

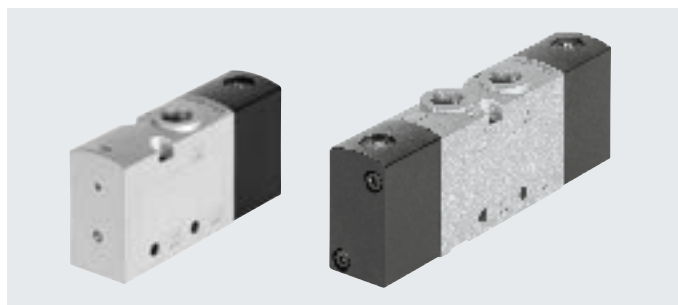

Allgemeine Technische Daten							
Ventilfunktion	3/2			5/2		5/3	
Bestellcode Ventile	M32C	M32U	M52	B52	P53C	P53U	P53E
Baubreite Ventile [mm]	31						
Konstruktiver Aufbau	Kolbenschieber						
Versorgung pneumatische Feder	intern oder extern (extern: mit Kennzeichnung E im Typcode)						
Steuerart	direkt						
Handhilfsbetätigung (HHB)	keine						
Strömungsrichtung	reversibel mit Einschränkungen (nicht reversibel mit Kennzeichnung A im Typcode)						
Überdeckung	positive Überdeckung						
Dichtprinzip	weich						
Befestigungsart	wahlweise mit Durchgangsbohrungen ¹⁾ oder auf Anschlussleiste						
Normalnenndurchfluss qnN [l/min]	2300	2300	2300	2300	2000	1600	1600
Durchgangsbohrungen (Nennweite) [mm]	9,4	9,4	9,4	9,4	8,9	8,1	8,1
Produktgewicht [g]	394	394	487/546 ²⁾	545	542	542	542
Betätigungsart	pneumatisch						
Einbaulage	beliebig						
Abluftfunktion	drosselbar						
Atmungsöffnung	nicht gefasst						
Pneumatischer Anschluss 1, 2, 3 4, 5	G3/8	G3/8	G3/8	G3/8	G3/8	G3/8	G3/8
Anschluss pneumatische Feder 1 2/14, 10	G1/8						

- 1) Werden mehrere Ventile über Durchgangsbohrungen zu einem Block verschraubt, muss durch Zwischenlegen von Distanzscheiben ein Mindestabstand von 0,3 mm gewährleistet sein.
2) mit externer pneumatischen Feder: 546 g, mit interner pneumatischen Feder oder mechanische Feder: 487 g

Technische Daten 3/2-Wegeventile							
Bestellcode Ventile	M32C-A	M32C-E	M32C-M		M32U-A	M32U-E	M32U-M
Ruhestellung	geschlossen				offen		
Speicherstabilität	monostabil				monostabil		
Rückstellart	pneumatische Feder		mechanische Feder		pneumatische Feder		mechanische Feder
Schaltzeiten in [ms]	ein	19	21	16	19	21	16
	aus	36	40	73	37	40	73

Datenblatt

Technische Daten 5/2-Wegeventile			
Bestellcode Ventile		M52	B52
Speicherstabilität		monostabil	bistabil
Rückstellart		pneumatische Feder	mechanische Feder
Schaltzeiten in [ms]	ein	24	17
	aus	59	77
	um	–	13

Technische Daten 5/3-Wegeventile				
Bestellcode Ventile		P53C	P53U	P53E
Speicherstabilität		monostabil		
Rückstellart		mechanische Feder		
Schaltzeiten in [ms]	ein	19	19	19
	aus	98	98	98
	um	41	41	41

Sicherheitstechnische Kenngrößen	
Schockfestigkeit	Schockprüfung mit Schärfegrad 2 nach FN 942017-5 und EN 60068-2-27
Schwingfestigkeit	Transporteinsatzprüfung mit Schärfegrad 2 nach FN 942017-4 und EN 60068-2-6

Betriebs- und Umweltbedingungen							
Ventilfunktion		M32 ... A M32 ... M	M32 ... E	M52-A	M52-E M52-M	B52	P53
Betriebsmedium		Druckluft nach ISO 8573-1:2010 [7:4:4]					
Steuermedium		Druckluft nach ISO 8573-1:2010 [7:4:4]					
Hinweis zum Betriebs-/Steuermedium		geölter Betrieb möglich (im weiteren Betrieb erforderlich)					
Reinraumklasse		ISO Klasse 6					
Betriebsdruck	[MPa]	–0,09 ... +1	–0,09 ... +1	0,25 ... 1	–0,09 ... +1	–0,09 ... +1	–0,09 ... +1
	[bar]	–0,9 ... +10	–0,9 ... +10	2,5 ... 10	–0,9 ... +10	–0,9 ... +10	–0,9 ... +10
Steuerdruck	[MPa]	0,25 ... 1	0,25 ... 1	0,25 ... 1	0,25 ... 1	0,15 ... 1	0,25 ... 1
	[bar]	2,5 ... 10	2,5 ... 10	2,5 ... 10	2,5 ... 10	1,5 ... 10	2,5 ... 10
Umgebungstemperatur	[°C]	–10 ... +60					
Mediumtemperatur	[°C]	–10 ... +60					
Zulassung		c UL us - Recognized (OL)					
Korrosionsbeständigkeit KBK ¹⁾		2					

1) Weitere Informationen www.festo.com/x/topic/kbk

Werkstoffinformationen	
Gehäuse	Aluminium-Druckguss (lackiert)
Dichtungen	HNBR, NBR
Kolbenschieber	Aluminium-Knetlegierung
Schrauben	Stahl, vernickelt
Werkstoff-Hinweis	RoHS konform

Datenblatt

Abmessungen

Download CAD-Daten → www.festo.com

3/2-Wegeventil, Ruhestellung geschlossen/offen

3/2-Wegeventil, Ruhestellung geschlossen/offen, externe Steuerluft

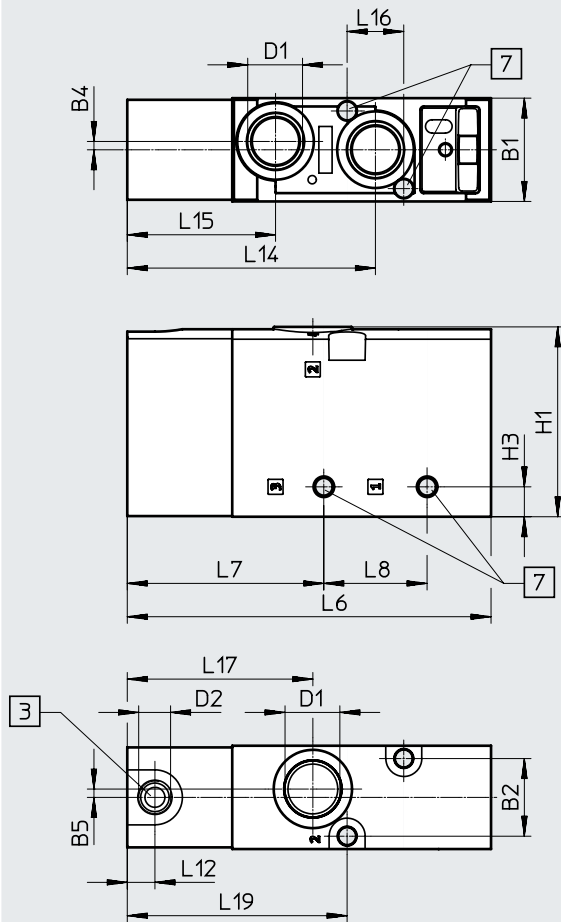

VUWS-L30-M32...-E-G38

- [3] Anschluss 10: Steuerluft (...M32U-...)
Anschluss 12: Steuerluft (...M32C-...)
- [4] Anschluss 10: für externe pneumatische Feder (...M32C-E-...)
Anschluss 12: für externe pneumatische Feder (...M32U-E-...)
- [7] Für Befestigungsschraube M5

Typ	B1	B2	B3	B4	B5	D1	D2	D3	H1	H3
VUWS-L30-M32C-...-G38	31	23,3	2,5	2,5	2,5	G3/8	G1/8	-	57	9
VUWS-L30-M32U-...-G38								-		
VUWS-L30-M32C-E-...-G38								G1/8		
VUWS-L30-M32U-E-...-G38								G1/8		

Typ	L6	L7	L8	L10	L12	L14	L15	L16	L17	L19
VUWS-L30-M32C-...-G38	109,2	59	31	-	8,3	74,5	44,5	17	55,7	66
VUWS-L30-M32U-...-G38				-						
VUWS-L30-M32C-E-...-G38				94,5						
VUWS-L30-M32U-E-...-G38				94,5						

Datenblatt

Abmessungen

Download CAD-Daten → www.festo.com

5/2-Wegeventil, monostabil

5/2-Wegeventil, monostabil, externe Steuerluft

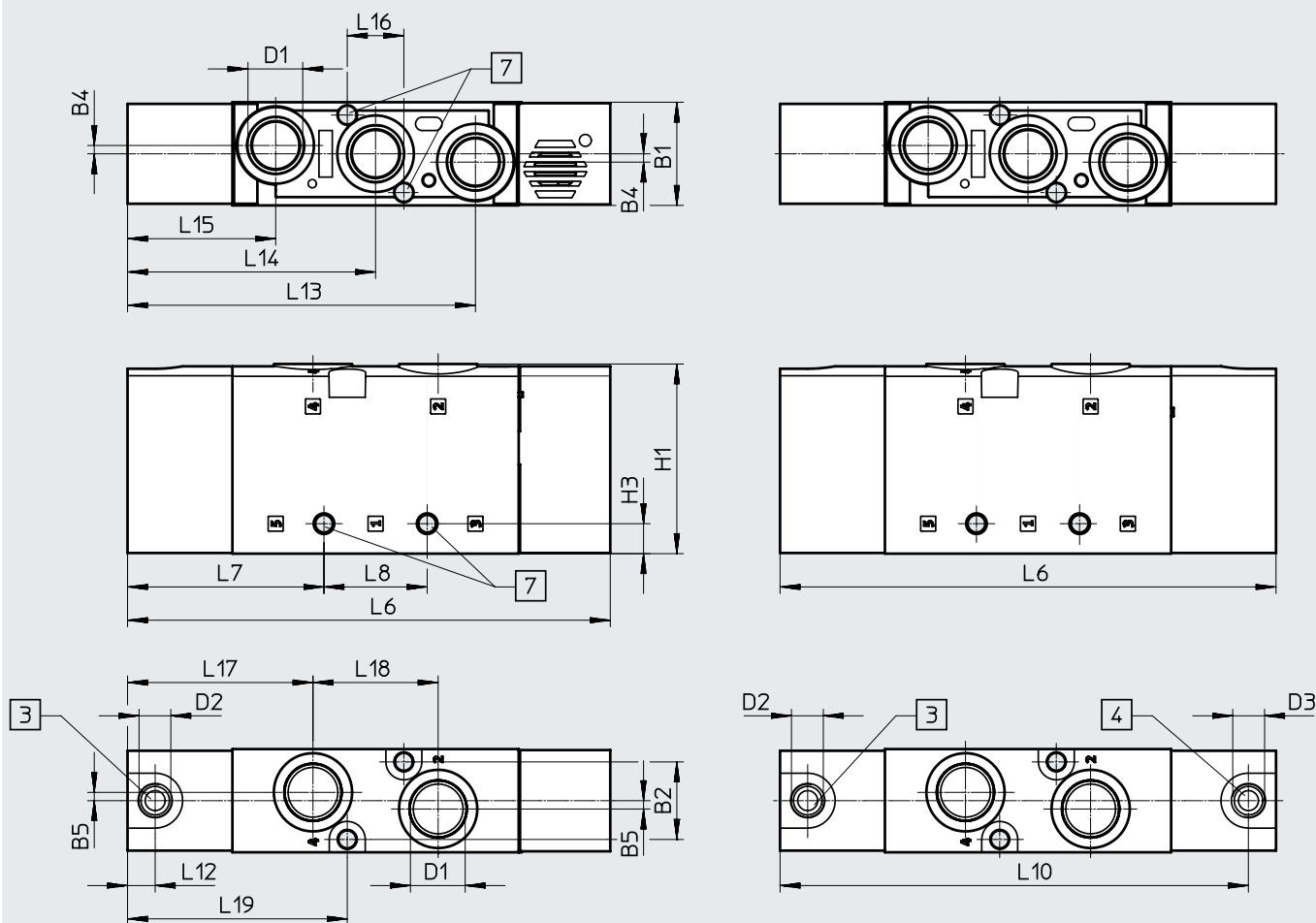

[3] Anschluss 14: Steuerluft (-M52-...)

[4] Anschluss 12: Steuerluft/ (pneumatische Feder) (...-M52-E-...)

[7] Für Befestigungsschraube M5

Typ	B1	B2	B4	B5	D1	D2	D3	H1	H3
VUWS-L30-M52-...-G38	31	23,3	2,5	2,5	G3/8	G1/8	-	57	9
VUWS-L30-M52-E-G38							G1/8		

Typ	L6	L7	L8	L10	L12	L13	L14	L15	L16	L17	L18	L19
VUWS-L30-M52-...-G38	145	59	31	-	8,3	104,5	74,5	44,5	17	55,7	37,6	66
VUWS-L30-M52-E-G38	149			140,7								

Datenblatt

Abmessungen

Download CAD-Daten → www.festo.com

5/2-Wegeventil, bistabil, 5/3-Wegeventil

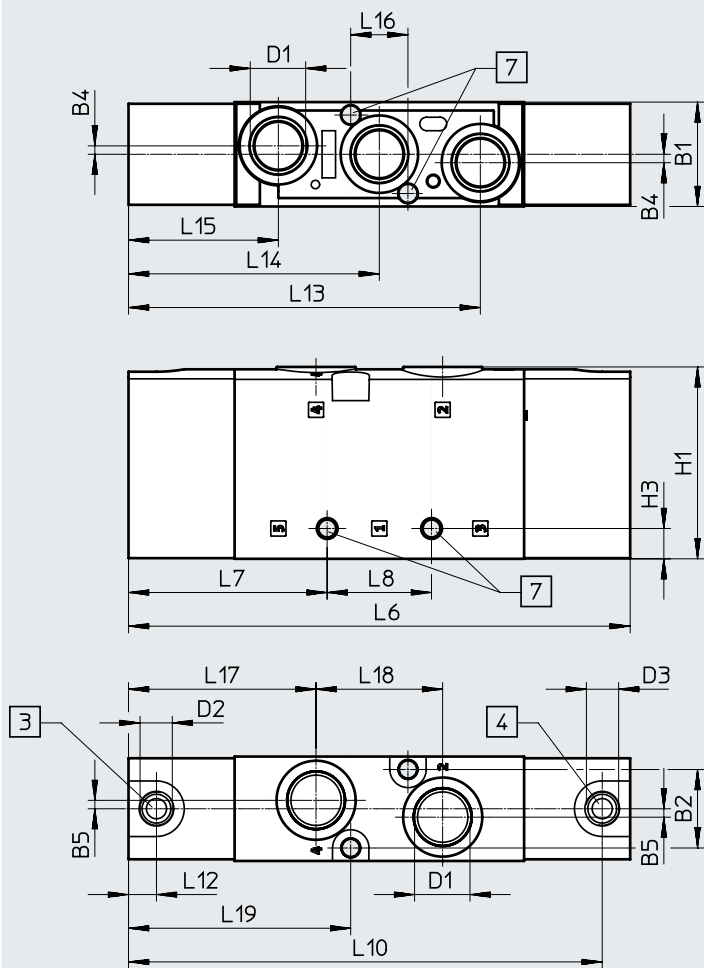

- [3] Anschluss 14: Steuerluft
- [4] Anschluss 12: Steuerluft
- [7] Für Befestigungs-schraube M5

Typ	B1	B2	B4	B5	D1	D2	D3	H1	H3
VUWS-L30-P53-...-M-G38	31	23,3	2,5	2,5	G3/8	G1/8	G1/8	57	9
VUWS-L30-B52-G38									

Typ	L6	L7	L8	L10	L12	L13	L14	L15	L16	L17	L18	L19
VUWS-L30-P53-...-M-G38	149	59	31	140,7	8,3	104,5	74,5	44,5	17	55,7	37,6	66
VUWS-L30-B52-G38												

Datenblatt

Abmessungen

Fußbefestigung

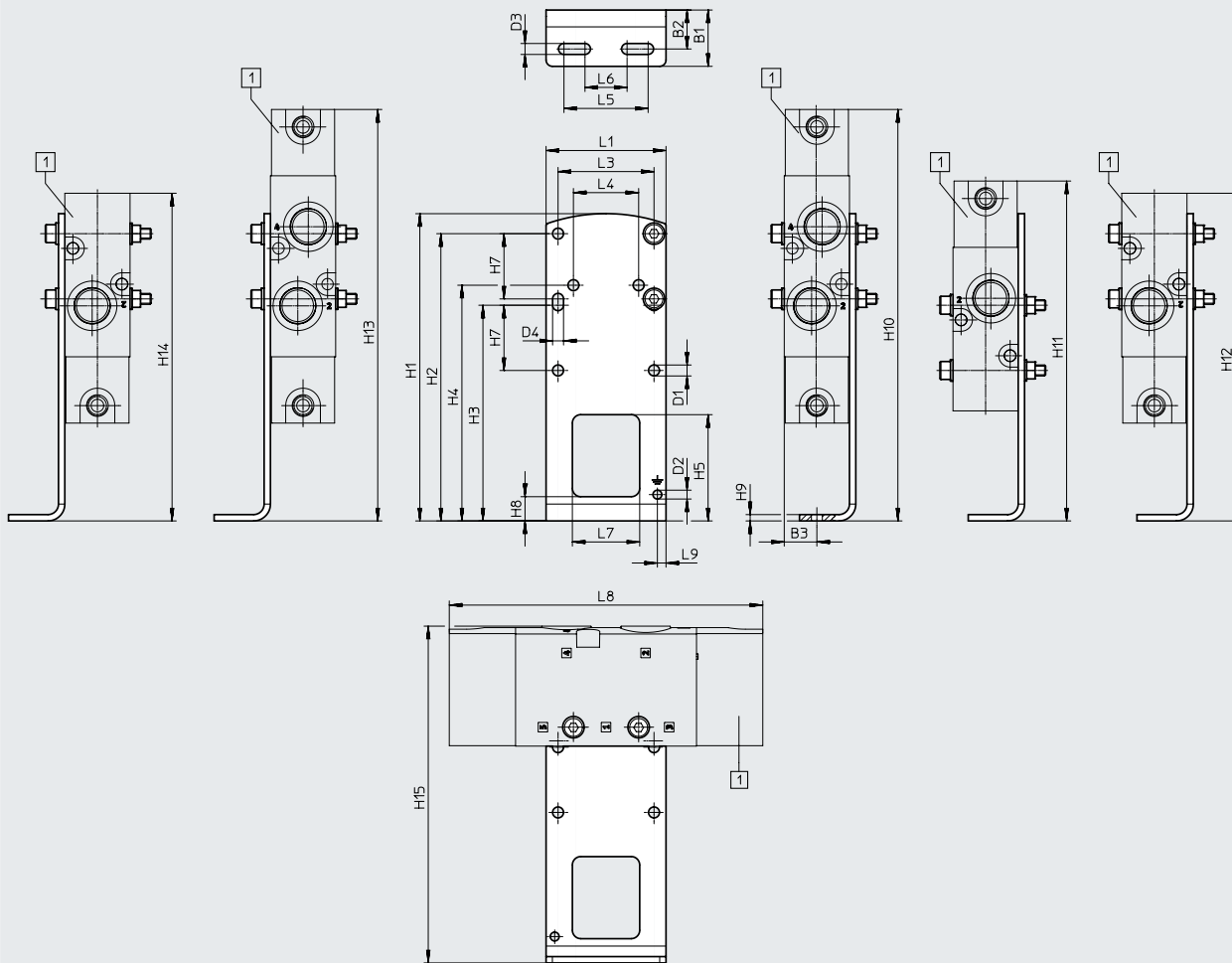

[1] VUWS-L30-B52,
VUWS-L30-P53,
VUWS-L30-M52,
VUWS-L30-M32

Typ		B1	B2	B3	D1 ∅	D2 ∅	D3	D4	H1	H2	H3
VAME-B10-30-A	VUWS-L30-B52/P53	26,8	18,5	15,5	5,2	4,2	5,2	5,2	146	136,5	102,5
	VUWS-L30-M52-E										
	VUWS-L30-M52										
	VUWS-L30-M32										

Typ		H4	H5	H7	H8	H9	H10	H11	H12	H13	H14			
VAME-B10-30-A	VUWS-L30-B52/P53	112	50,5	31	11,5	3	195,5	161,5	195,5	195,5	195,5			
	VUWS-L30-M52-E													
	VUWS-L30-M52											197,2	191,5	191,5
	VUWS-L30-M32											155,7	155,7	155,7

Typ		H15	L1	L3	L4	L5	L6	L7	L8	L9	
VAME-B10-30-A	VUWS-L30-B52/P53	160	57	45,6	31	40	20	32	149	4,1	
	VUWS-L30-M52-E										
	VUWS-L30-M52										145
	VUWS-L30-M32										109,2

Datenblatt

Abmessungen

Wandbefestigung

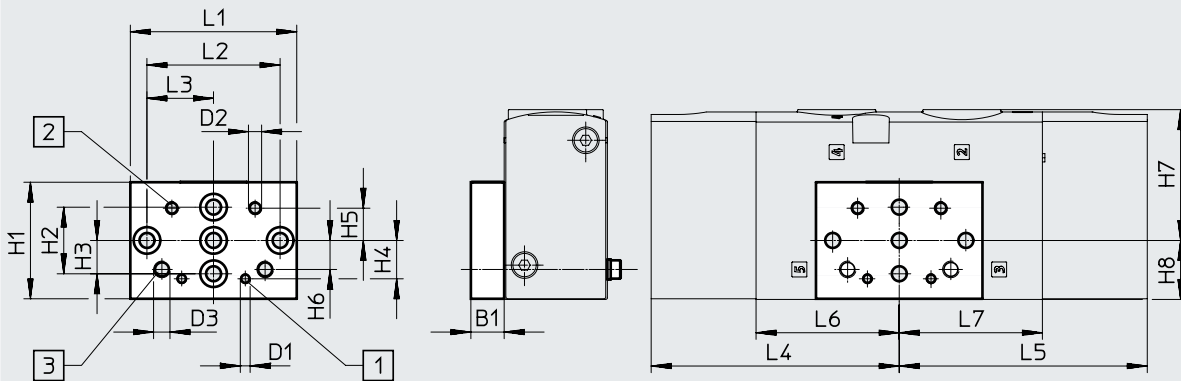

[1] Befestigungsbohrung für Baugröße 20

[2] Befestigungsbohrung für Baugröße 25

[3] Befestigungsbohrung für Baugröße 30



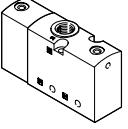
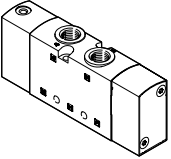
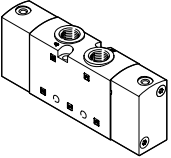

Typ		B1	D1	D2	D3	H1	H2	H3	H4	H5	H6
VAME-B10-20-W	VUWS-L30-B52/P53	10	M3	M4	M5	35	20	10	11,5	9,7	8,7
	VUWS-L30-M52										
	VUWS-L30-M32										

Typ		H7	H8	L1	L2	L3	L4	L5	L6	L7
VAME-B10-20-W	VUWS-L30-B52/P53	39,3	17,7	50	40	20	74,5	74,5	43	43
	VUWS-L30-M52									-
	VUWS-L30-M32									-

Bestellangaben

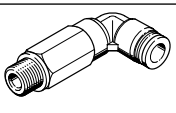
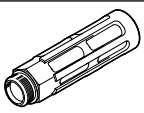

Bestellangaben – Pneumatikventile			
	Code	Ventilfunktion	Teile-Nr. Typ
3/2-Wegeventil			
	Ruhestellung geschlossen, monostabil		
	M32C-A	Rückstellung über pneumatische Feder, interne pneumatische Feder, Strömungsrichtung nicht reversibel	575576 VUWS-L30-M32C-A-G38
	M32C-E	Rückstellung über pneumatische Feder, externe pneumatische Feder, Strömungsrichtung reversibel	575577 VUWS-L30-M32C-E-G38
	M32C-M	Rückstellung über mechanische Feder, Strömungsrichtung reversibel	575578 VUWS-L30-M32C-M-G38
	Ruhestellung offen, monostabil		
	M32U-A	Rückstellung über pneumatische Feder, interne pneumatische Feder, Strömungsrichtung nicht reversibel	575591 VUWS-L30-M32U-A-G38
	M32U-E	Rückstellung über pneumatische Feder, externe pneumatische Feder, Strömungsrichtung reversibel	575592 VUWS-L30-M32U-E-G38
	M32U-M	Rückstellung über mechanische Feder, Strömungsrichtung reversibel	575593 VUWS-L30-M32U-M-G38
	5/2-Wegeventil		
	monostabil		
	M52-A	Rückstellung über pneumatische Feder, interne pneumatische Feder, Strömungsrichtung nicht reversibel	575600 VUWS-L30-M52-A-G38
	M52-E	Rückstellung über pneumatische Feder, externe pneumatische Feder, Strömungsrichtung reversibel	575601 VUWS-L30-M52-E-G38
	M52-M	Rückstellung über mechanische Feder, Strömungsrichtung reversibel	575608 VUWS-L30-M52-M-G38
	bistabil		
B52	Strömungsrichtung reversibel	575615 VUWS-L30-B52-G38	
5/3-Wegeventil			
	Mittelstellung geschlossen		
	P53C	Rückstellung über mechanische Feder, Strömungsrichtung reversibel	575622 VUWS-L30-P53C-M-G38
	Mittelstellung entlüftet		
	P53E	Rückstellung über mechanische Feder, Strömungsrichtung reversibel	575636 VUWS-L30-P53E-M-G38
Mittelstellung belüftet			
P53U	Rückstellung über mechanische Feder, Strömungsrichtung reversibel	575629 VUWS-L30-P53U-M-G38	

Zubehör

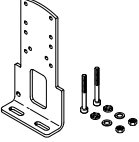
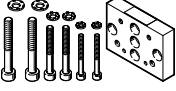

Bestellangaben			Teile-Nr.	Typ	PE ¹⁾
Steckverschraubung mit Innensechskant					
	Anschlussgewinde G1/8 für Schlauchaußen-Ø	4 mm	186106	QS-G1/8-4-I	10
			133008	QS-G1/8-4-I-100	100
	Anschlussgewinde G3/8 für Schlauchaußen-Ø	6 mm	186107	QS-G1/8-6-I	10
			133009	QS-G1/8-6-I-100	100
		8 mm	186111	QS-G3/8-8-I	10
		10 mm	186113	QS-G3/8-10-I	10
12 mm	186114	QS-G3/8-12-I	10		
Gewinkelte Steckverschraubung mit Außensechskant					
	Anschlussgewinde G3/8 für Schlauchaußen-Ø	8 mm	186121	QSL-G3/8-8	10
			132055	QSL-G3/8-8-50	50
		10 mm	186123	QSL-G3/8-10	10
			132056	QSL-G3/8-10-20	20
		12 mm	186124	QSL-G3/8-12	10
			132057	QSL-G3/8-12-20	20
Gewinkelte Steckverschraubung, lang, mit Außensechskant					
	Anschlussgewinde G3/8 für Schlauchaußen-Ø	8 mm	186132	QSLL-G3/8-8	10
		10 mm	186134	QSLL-G3/8-10	10
		12 mm	186135	QSLL-G3/8-12	10
Schalldämpfer					
	mit Anschlussgewinde G, Metallausführung	G3/8	6843	U-3/8-B	1
		mit Anschlussgewinde G, Sinterausführung, lang	G3/8	1205862	AMTE-M-LH-G38

1) Packungseinheit in Stück

Zubehör

Bestellangaben	Beschreibung	Gewicht [g]	Teile-Nr.	Typ
Fußbefestigung				
	Set zur Befestigung von Ventilen, bestehend aus: <ul style="list-style-type: none"> • Befestigungswinkel und • Schrauben-Set zur Befestigung 	–	8026337	VAME-B10-30-A
Wandbefestigung				
	Set zur Befestigung von Ventilen für Baugröße 20, 25, 30, bestehend aus: <ul style="list-style-type: none"> • Wandbefestigung und • Schrauben-Set zur Befestigung 	53	576413	VAME-B10-20-W
Ersatzteil-Sortiment				
	Set, bestehend aus: <ul style="list-style-type: none"> • Dichtungen und • Schrauben 	–	8035637	VAME-B10-30-MK
Bezeichnungsschild				
	Rahmen mit 40 Stück	–	565306	ASLR-C-E4

Datenblatt Anschlussblock, Baugröße 20

-  Durchfluss
bis 700 l/min
-  Baubreite der Ventile
21 mm

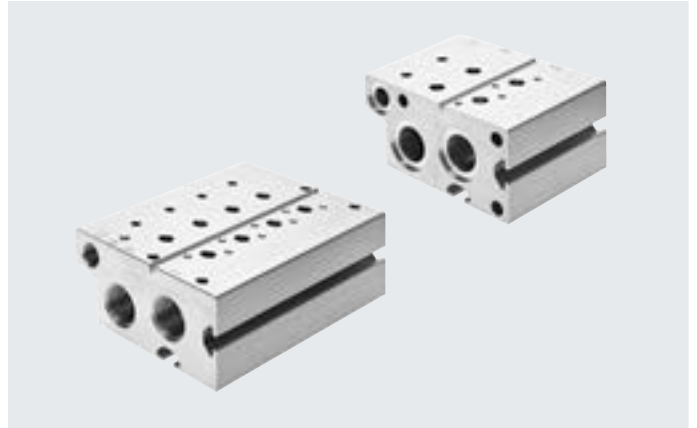

Allgemeine Technische Daten	Anschlussblock Standard		Erweiterungsmodul für Anschlussblock Standard		Anschlussblock Kompakt		P-Anschlussleiste	
							beidseitig	einseitig
Ventilfunktion	3/2	5/2, 5/3	3/2	5/2, 5/3	3/2	5/2, 5/3	3/2, 5/2, 5/3	
Rastermaß [mm]	22							
Befestigungsart	mit Durchgangsbohrung						mit Befestigungswinkel	
max. Anzahl Ventilplätze	10	10	2	2	10		10	4
Anschluss 1	G3/8	G3/8	G3/8	G3/8	G1/4	G1/4	G3/8	G3/8
Anschluss 3	G3/8	G3/8	G3/8	G3/8	G1/4	G1/4	–	–
Anschluss 5	–	G3/8	–	G3/8	–	G1/4	–	–
Anschluss 12	G1/8	G1/8	G1/8	G1/8	–	–	–	–
Anschluss 14	–	G1/8	–	G1/8	–	–	–	–
KBK ¹⁾	2 ¹⁾							

1) Weitere Informationen www.festo.com/x/topic/kbk

Gewicht [g]	2	3	4	5	6	7	8	9	10
Ventilplätze									
Anschlussblock für 3/2-Wegeventile, Standard									
VABM-B10-20E-G38-...-P3	449	574	699	825	950	1075	1200	1326	1451
Anschlussblock, Erweiterungsmodul für 3/2-Wegeventile, Standard									
VABM-B10-20EEE-G38-2-P3	324	–	–	–	–	–	–	–	–
Anschlussblock für 5/2- und 5/3-Wegeventile, Standard									
VABM-B10-20E-G38-...	680	866	1053	1239	1425	1612	1798	1985	2171
Anschlussblock, Erweiterungsmodul für 5/2- und 5/3-Wegeventile, Standard									
VABM-B10-20EEE-G38-2	492	–	–	–	–	–	–	–	–
Anschlussblock für 3/2-Wegeventile, Kompakt									
VABM-B10-20S-G14-...-P3	280	360	441	521	601	681	762	842	922
Anschlussblock für 5/2- und 5/3-Wegeventile, Kompakt									
VABM-B10-20S-G14-...	344	439	535	630	726	821	917	1012	1108
P-Anschlussleiste für beidseitige Befestigung									
VABM-B10-20-G38-...-P53	226	268	310	352	395	437	479	521	563
P-Anschlussleiste für einseitige Befestigung									
VABM-B10-20-G38-...-P53-E	240	282	324	–	–	–	–	–	–

Werkstoffinformationen	
Werkstoff-Info	Alu-Knetlegierung
Werkstoff-Hinweis	RoHS konform

Datenblatt Anschlussblock, Baugröße 20

Abmessungen

Anschlussblock für 3/2-Wegeventile, Standard

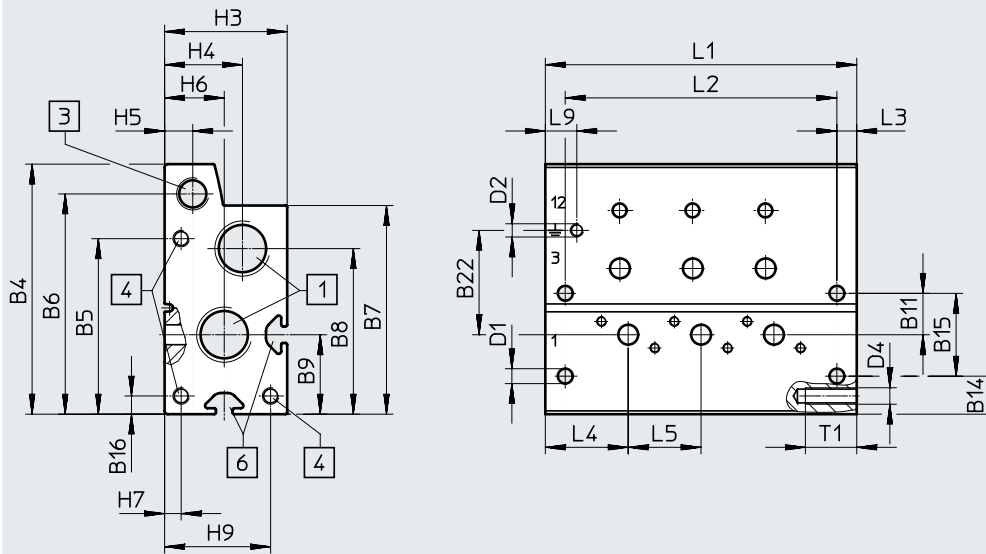

[1] Anschlüsse 1 und 3 (beidseitig): G3/8

[3] Anschlüsse 12 (beidseitig): G1/8

[4] Gewinde M5x15,5 für Erweiterungsmodul

[6] Profilvernietung IPM-05, System 5

Typ	B4	B5	B6	B7	B8	B9	B11	B14	B15	B16	B22
VABM-B10-20E-G38-...-P3	75,5	53	66,5	63	50	24	12,5	11,5	25	5,5	31,5

Typ	D1 ø	D2	D4	H3	H4	H5	H6	H7	H9	L3	L4	L5	L9	T1
VABM-B10-20E-G38-...-P3	4,5	M4x6,5	M5	37	23,5	8,5	18	5	32	6	25	22	9,5	15,5

Ventilplätze	2	3	4	5	6	7	8	9	10
L1 [mm]	72	94	116	138	160	182	204	226	248
L2 [mm]	60	82	104	126	148	170	192	214	236

Datenblatt Anschlussblock, Baugröße 20

Abmessungen

Erweiterungsmodul für Anschlussblock 3/2-Wegeventile, Standard

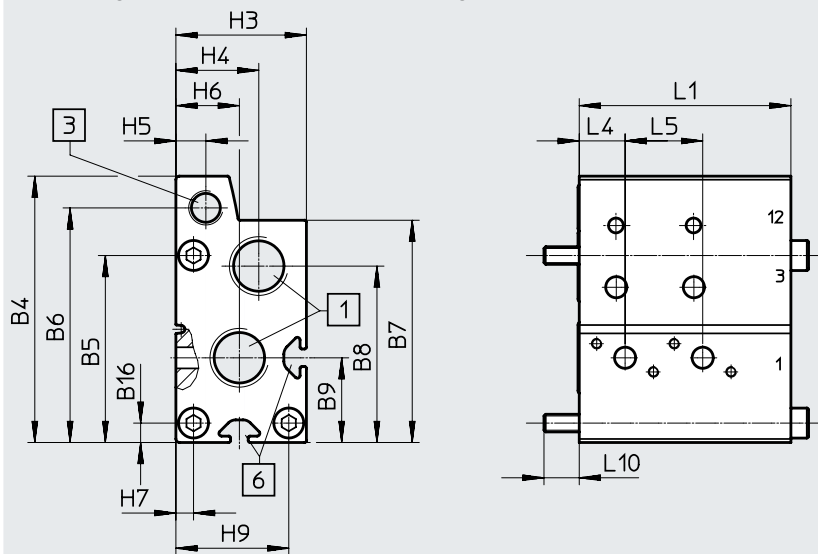

[1] Anschluss 1 und 3; Gewindeanschluss G3/8 einseitig

[3] Gewindeanschluss 12: G1/8 einseitig

[6] Profilnut IPM-05, System 5

Typ	B4	B5	B6	B7	B8	B9	B16	H3	H4	H5	H6	H7	H9	L4	L5	L10
VABM-B10-20EEE-G38-2-P3	75,5	53	66,5	63	50	24	5,5	37	23,5	8,5	18	5	32	13	22	10
Ventilplätze	2															
L1 [mm]	60															

Datenblatt Anschlussblock, Baugröße 20

Abmessungen

Anschlussblock für 5/2- und 5/3-Wegeventile, Standard

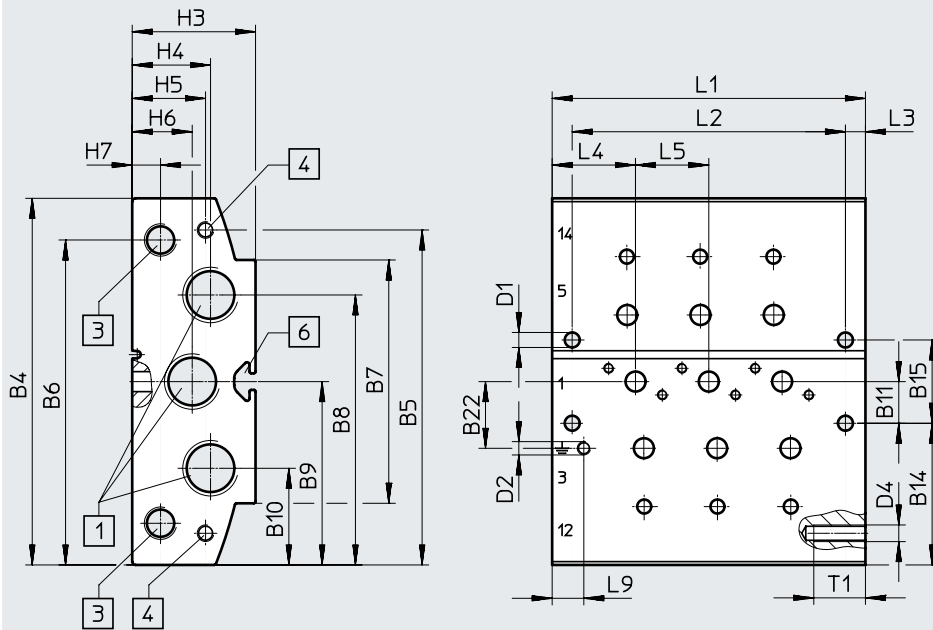

[1] Anschlüsse 1, 3 und 5 (beidseitig): G3/8

[3] Anschlüsse 12 und 14 (beidseitig): G1/8

[4] Gewinde M5x15,5 für Erweiterungsmodul

[6] Profilmutter IPM-05, System 5

Typ	B4	B5	B6	B7	B8	B9	B10	B11	B14	B15	B22
VABM-B10-20E-G38-...	110	100,5	97,5	73	81	55	29	12,5	42,5	25	20

Typ	D1 ø	D2	D4	H3	H4	H5	H6	H7	L3	L4	L5	L9	T1
VABM-B10-20E-G38-...	4,5	M4x6,5	M5	37	23,5	22	18	8,5	6	25	22	9,5	15,5

Ventilplätze	2	3	4	5	6	7	8	9	10
L1 [mm]	72	94	116	138	160	182	204	226	248
L2 [mm]	60	82	104	126	148	170	192	214	236

Datenblatt Anschlussblock, Baugröße 20

Abmessungen

Erweiterungsmodul für Anschlussblock 5/2- und 5/3-Wegeventile, Standard

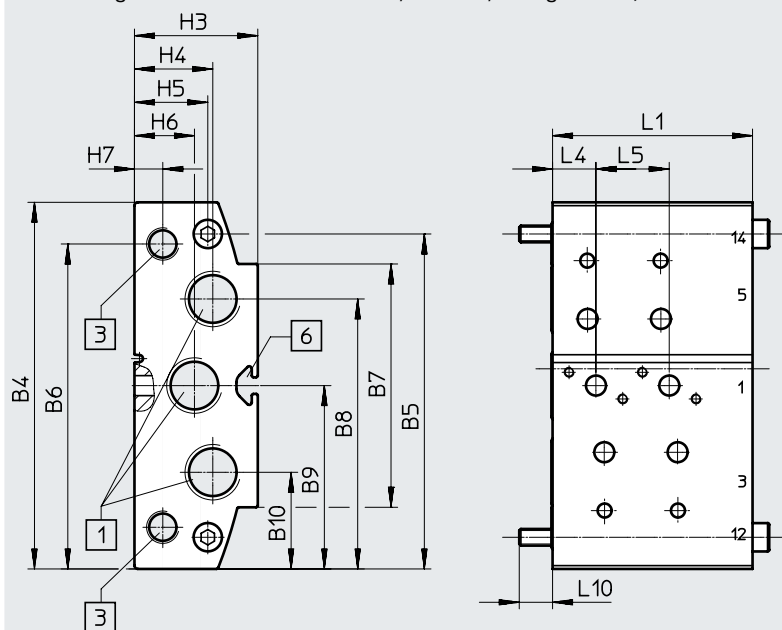

[1] Anschluss 1, 3 und 5, Gewindegewindeanschluss G3/8 einseitig

[3] Gewindegewindeanschluss 12 und 14: G1/8 einseitig

[6] Profilmutter IPM-05, System 5

Typ	B4	B5	B6	B7	B8	B9	B10	H3	H4	H5	H6	H7	L4	L5	L10
VABM-B10-20EEE-G38-2	110	100,5	97,5	73	81	55	29	37	23,5	22	18	8,5	13	22	10
Ventilplätze	2														
L1 [mm]	60														

Datenblatt Anschlussblock, Baugröße 20

Abmessungen

Anschlussblock für 3/2-Wegeventile, Kompakt

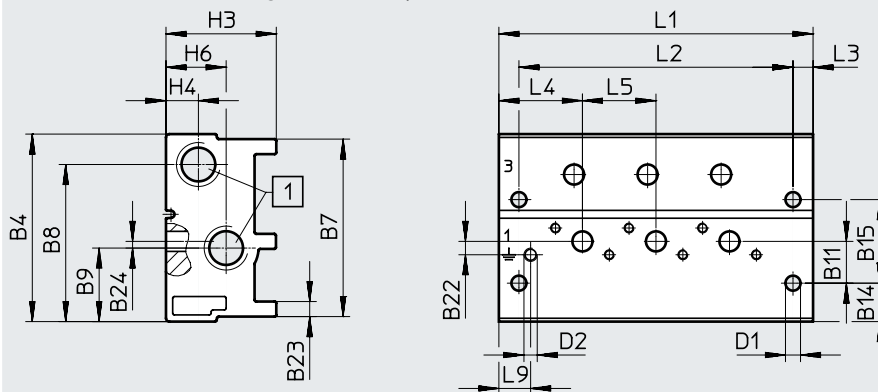

[1] Anschlüsse 1, und 3 (beidseitig): G1/4

Typ	B4	B7	B8	B9	B11	B14	B15	B22	B23	B24
VABM-B10-20S-G14-...-P3	56,1	53,1	471	22	12,5	11,5	25	4	5	2

Typ	D1 ø	D2	H3	H4	H6	L3	L4	L5	L9
VABM-B10-20S-G14-...-P3	4,5	M4x6,5	33	9,7	18	6	25	22	9,5

Ventilplätze	2	3	4	5	6	7	8	9	10
L1 [mm]	72	94	116	138	160	182	204	226	248
L2 [mm]	60	82	104	126	148	170	192	214	236

Abmessungen

Anschlussblock für 5/2- und 5/3-Wegeventile, Kompakt

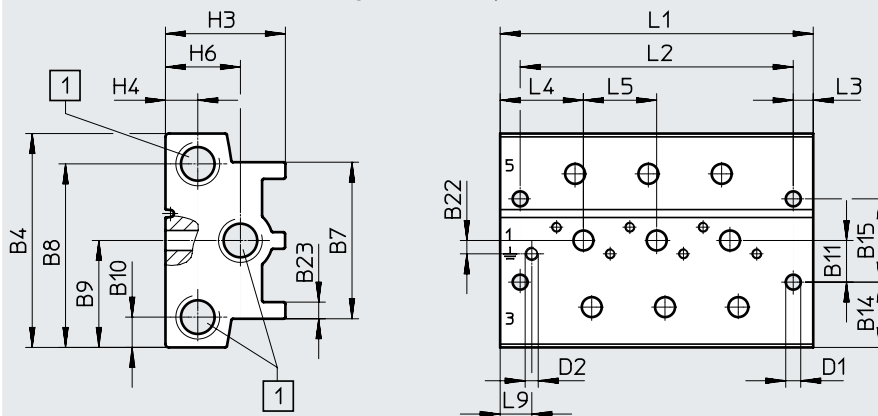

[1] Anschlüsse 1, 3 und 5 (beidseitig): G1/4

Typ	B4	B7	B8	B9	B10	B11	B14	B15	B22	B23
VABM-B10-20S-G14-...	64,2	47	55,1	32,1	9,1	12,5	149,6	25	4	5

Typ	D1 ø	D2	H3	H4	H6	L3	L4	L5	L9
VABM-B10-20S-G14-...	4,5	M4x6,5	36	9,7	22,5	6	25	22	9,5

Ventilplätze	2	3	4	5	6	7	8	9	10
L1 [mm]	72	94	116	138	160	182	204	226	248
L2 [mm]	60	82	104	126	148	170	192	214	236

Datenblatt Anschlussblock, Baugröße 20

Abmessungen

P-Anschlussleiste, beidseitige Montage

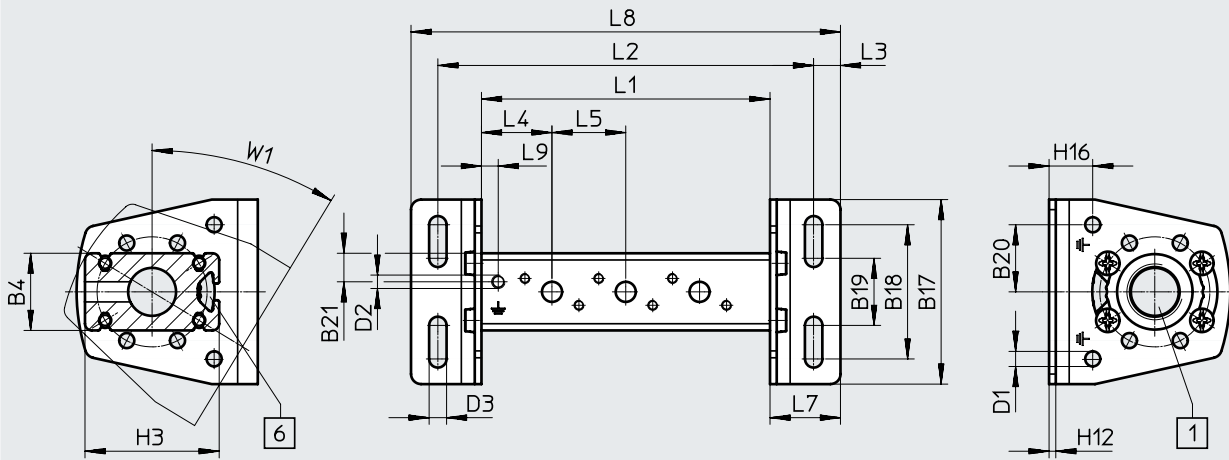

[1] Anschluss 1: (beidseitig):
G3/8

[6] Profilnut IPM-05, System 5

- - Hinweis

Befestigungswinkel um
±30° versetzbar

Typ	B4	B17	B18	B19	B20	B21	D1 ø	D2	D3 ø	H3	H12	H16	L3	L4	L5	L7	L9	W1
VABM-B10-20-G38....-P53	23	55	40	20	20	8,5	4,5	M4x6,5	5,2	40	2	13	9	21	22	22	5	31,3°

Ventilplätze	2	3	4	5	6	7	8	9	10
L1 [mm]	64	86	108	130	152	174	196	218	240
L2 [mm]	90	112	134	156	178	200	222	244	266
L8 [mm]	106	128	150	172	194	216	238	260	282

Abmessungen

P-Anschlussleiste, einseitige Montage

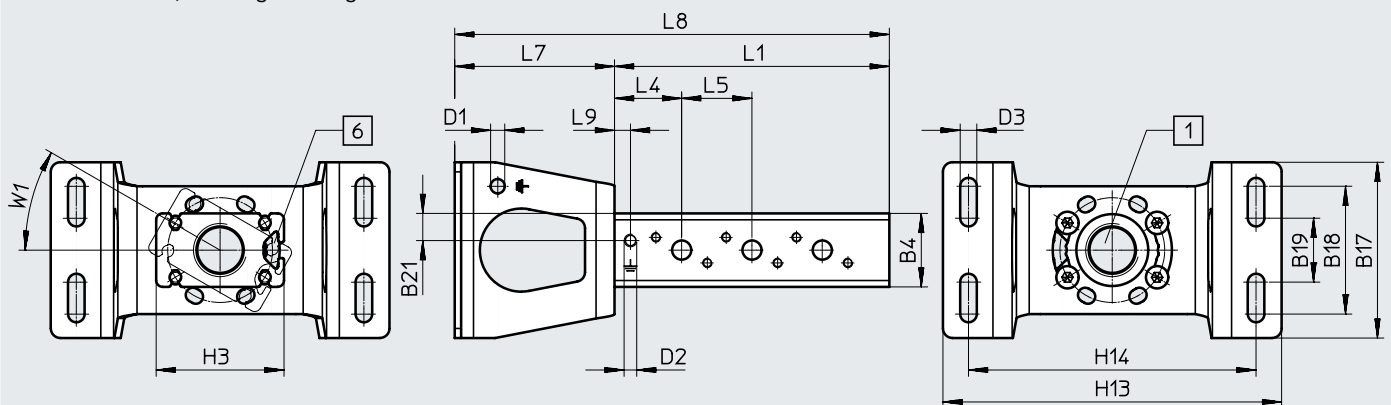

[1] Anschluss 1: (beidseitig):
G3/8

[6] Profilnut IPM-05, System 5







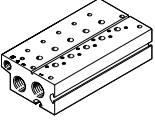

- - Hinweis

Befestigungswinkel um
±30° versetzbar

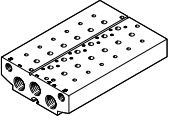
Typ	B4	B17	B18	B19	B21	D1 ø	D2	D3 ø	H3	H13	H14	L4	L5	L7	L9	W1
VABM-B10-20-G38....-P53-E	23	55	40	20	8,5	4,5	M4x6,5	5,2	40	106	90	21	22	50	5	30°

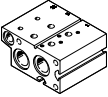
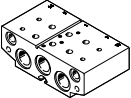
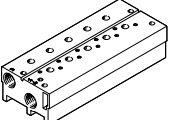
Ventilplätze	2	3	4
L1 [mm]	64	86	108
L8 [mm]	114	136	158

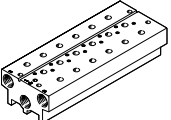
Bestellangaben Anschlussblock, Baugröße 20

Bestellangaben	Beschreibung	Ventilplätze	Teile-Nr.	Typ
Anschlussblock Standard				
	für 3/2-Wegeventile, inkl. Dichtungen und Schrauben zur Ventilmontage -  - Hinweis Blindstopfen für einseitigen Verschluss der Versorgungsanschlüsse (1, 3 und 14) im Lieferumfang enthalten.	2	576441	VABM-B10-20E-G38-2-P3
		3	576442	VABM-B10-20E-G38-3-P3
		4	576443	VABM-B10-20E-G38-4-P3
		5	576444	VABM-B10-20E-G38-5-P3
		6	576445	VABM-B10-20E-G38-6-P3
		7	576446	VABM-B10-20E-G38-7-P3
		8	576447	VABM-B10-20E-G38-8-P3
		9	576448	VABM-B10-20E-G38-9-P3
		10	576449	VABM-B10-20E-G38-10-P3
			für 5/2- und 5/3-Wegeventile, inkl. Dichtungen und Schrauben zur Ventilmontage -  - Hinweis Blindstopfen für einseitigen Verschluss der Versorgungsanschlüsse (1, 3, 5, 12 und 14) im Lieferumfang enthalten.	2
3	576340			VABM-B10-20E-G38-3
4	576341			VABM-B10-20E-G38-4
5	576342			VABM-B10-20E-G38-5
6	576343			VABM-B10-20E-G38-6
7	576344			VABM-B10-20E-G38-7
8	576345			VABM-B10-20E-G38-8
9	576346			VABM-B10-20E-G38-9
10	576347			VABM-B10-20E-G38-10
Anschlussblock, Erweiterungsmodul für Anschlussblock Standard				
	für 3/2-Wegeventile, inkl. Dichtungen und Schrauben zur Ventilmontage	2	576490	VABM-B10-20EEE-G38-2-P3
	für 5/2- und 5/3-Wegeventile, inkl. Dichtungen und Schrauben zur Ventilmontage	2	576489	VABM-B10-20EEE-G38-2
Anschlussblock Kompakt				
	für 3/2-Wegeventile, inkl. Dichtungen und Schrauben zur Ventilmontage -  - Hinweis Blindstopfen für einseitigen Verschluss der Versorgungsanschlüsse (1 und 3) im Lieferumfang enthalten.	2	576465	VABM-B10-20S-G14-2-P3
		3	576466	VABM-B10-20S-G14-3-P3
		4	576467	VABM-B10-20S-G14-4-P3
		5	576468	VABM-B10-20S-G14-5-P3
		6	576469	VABM-B10-20S-G14-6-P3
		7	576470	VABM-B10-20S-G14-7-P3
		8	576471	VABM-B10-20S-G14-8-P3
		9	576472	VABM-B10-20S-G14-9-P3
		10	576473	VABM-B10-20S-G14-10-P3
			für 5/2- und 5/3-Wegeventile, inkl. Dichtungen und Schrauben zur Ventilmontage -  - Hinweis Blindstopfen für einseitigen Verschluss der Versorgungsanschlüsse (1, 3 und 5) im Lieferumfang enthalten.	2
3	576418			VABM-B10-20S-G14-3
4	576419			VABM-B10-20S-G14-4
5	576420			VABM-B10-20S-G14-5
6	576421			VABM-B10-20S-G14-6
7	576422			VABM-B10-20S-G14-7
8	576423			VABM-B10-20S-G14-8
9	576424			VABM-B10-20S-G14-9
10	576425			VABM-B10-20S-G14-10



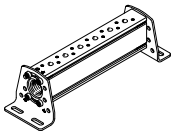
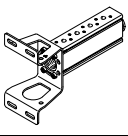

Bestellangaben Anschlussblock, Baugröße 20

Bestellangaben	Beschreibung	Ventilplätze	Teile-Nr.	Typ
P-Anschlussleiste				
	für beidseitige Befestigung, inkl. Dichtungen und Schrauben zur Ventilmontage	2	576363	VABM-B10-20-G38-2-P53
		3	576364	VABM-B10-20-G38-3-P53
		4	576365	VABM-B10-20-G38-4-P53
		5	576366	VABM-B10-20-G38-5-P53
		6	576367	VABM-B10-20-G38-6-P53
		7	576368	VABM-B10-20-G38-7-P53
		8	576369	VABM-B10-20-G38-8-P53
		9	576370	VABM-B10-20-G38-9-P53
		10	576371	VABM-B10-20-G38-10-P53
			für einseitige Befestigung, inkl. Dichtungen und Schrauben zur Ventilmontage	2
3	576415			VABM-B10-20-G38-3-P53-E
4	576416			VABM-B10-20-G38-4-P53-E



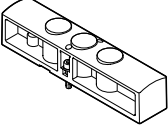
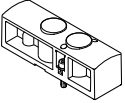

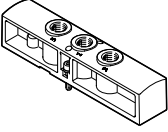
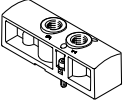
**Hinweis**

Blindstopfen für einseitigen Verschluss des Versorgungsanschlusses (1) im Lieferumfang enthalten.

Zubehör Anschlussblock, Baugröße 20





Bestellangaben				
	Beschreibung	Gewicht [g]	Teile-Nr.	Typ
Abdeckplatte				
	für Ventilplatz auf Anschlussblock für 5/2-, 5/3-Wegeventile	78	576410	VABB-B10-20-E
	für Ventilplatz auf Anschlussblock für 3/2-Wegeventile	56	576411	VABB-B10-20-E-P3
	für Ventilplatz auf P-Anschlussleiste	13	576409	VABB-B10-20-A
Versorgungsplatte				
	für Ventilplatz auf Anschlussblock für 5/2-, 5/3-Wegeventile	78	576492	VABF-B10-20-P1A4-G18
	für Ventilplatz auf Anschlussblock für 3/2-Wegeventile	56	576493	VABF-B10-20-P1A4-G18-P3
Einspeiseplatte				
	für Ventilplatz auf P-Anschlussleiste	13	576491	VABF-B10-20-P1-G18

Zubehör Anschlussblock, Baugröße 20

Bestellangaben			Teile-Nr.	Typ	PE ¹⁾
Steckverschraubung mit Außensechskant					
	Anschlussgewinde M5 für Schlauchaußen-ø	12 mm	186350	QS-G1/4-12	10
	Anschlussgewinde G3/8 für Schlauchaußen-ø	16 mm	186347	QS-G3/8-16	1
Steckverschraubung mit Innensechskant					
	Anschlussgewinde M5 für Schlauchaußen-ø	4 mm	153315	QSM-M5-4-I	10
	Anschlussgewinde G1/8 für Schlauchaußen-ø	4 mm	186106	QS-G1/8-4-I	10
			133008	QS-G1/8-4-I-100	100
		6 mm	186107	QS-G1/8-6-I	10
			133009	QS-G1/8-6-I-100	100
		8 mm	186109	QS-G1/8-8-I	10
			133010	QS-G1/8-8-I-100	100
	Anschlussgewinde G1/4 für Schlauchaußen-ø	8 mm	186110	QS-G1/4-8-I	10
		10 mm	186112	QS-G1/4-10-I	10
	Anschlussgewinde G3/8 für Schlauchaußen-ø	8 mm	186111	QS-G3/8-8-I	10
		10 mm	186113	QS-G3/8-10-I	10
		12 mm	186114	QS-G3/8-12-I	10
Gewinkelte Steckverschraubung mit Außensechskant					
	Anschlussgewinde G1/8 für Schlauchaußen-ø	4 mm	186116	QSL-G1/8-4	10
			132048	QSL-G1/8-4-100	100
		6 mm	186117	QSL-G1/8-6	10
			132049	QSL-G1/8-6-100	100
		8 mm	186119	QSL-G1/8-8	10
			132050	QSL-G1/8-8-50	50
	Anschlussgewinde G1/4 für Schlauchaußen-ø	8 mm	186120	QSL-G1/4-8	10
			132052	QSL-G1/4-8-50	50
		10 mm	186122	QSL-G1/4-10	10
			132053	QSL-G1/4-10-50	50
		12 mm	186351	QSL-G1/4-12	10
			132054	QSL-G1/4-12-20	20
	Anschlussgewinde G3/8 für Schlauchaußen-ø	8 mm	186121	QSL-G3/8-8	10
			132055	QSL-G3/8-8-50	50
		10 mm	186123	QSL-G3/8-10	10
			132056	QSL-G3/8-10-20	20
12 mm		186124	QSL-G3/8-12	10	
		132057	QSL-G3/8-12-20	20	
16 mm		186348	QSL-G3/8-16	1	
Gewinkelte Steckverschraubung mit Außensechskant					
	Anschlussgewinde G1/8 für Schlauchaußen-ø	4 mm	186116	QSL-G1/8-4	10
			132048	QSL-G1/8-4-100	100
		6 mm	186117	QSL-G1/8-6	10
			132049	QSL-G1/8-6-100	100
		8 mm	186119	QSL-G1/8-8	10
			132050	QSL-G1/8-8-50	50

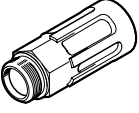
1) Packungseinheit in Stück

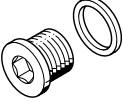
Zubehör Anschlussblock, Baugröße 20

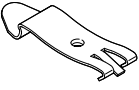
Bestellangaben	Beschreibung	Teile-Nr.	Typ	PE ¹⁾	
Schalldämpfer					
	mit Anschlussgewinde G, Polymerausführung	G1/8	2307	U-1/8	1
			534222	U-1/8-50	50
		G1/4	2316	U-1/4	1
			534223	U-1/4-20	20
	mit Anschlussgewinde G, Metallausführung	G1/8	6841	U-1/8-B	1
		G1/4	6842	U-1/4-B	1
		G3/8	6843	U-3/8-B	1
	mit Anschlussgewinde G, Sinterausführung, lang	G1/4	1205861	AMTE-M-LH-G14	20
		G3/8	1205862	AMTE-M-LH-G38	10
Blindstopfen					
	mit Anschlussgewinde G	G1/8	3568	B-1/8	10
			534213	B-1/8-100	100
		G1/4	3569	B-1/4	10
			534214	B-1/4-50	50
		G3/8	3570	B-3/8	10
534215	B-3/8-20	20			
Trennelement					
	zur Herstellung von Druckzonen	G1/4	569996	VABD-10-B	1
		G3/8	574483	VABD-14-B	1
Hutschienen-Befestigung					
	für Baugröße 20, zur Befestigung auf Standard-Hutschienen TH 35-7,5 oder TH 35-15 nach EN 60715	569998	VAME-T-M4	2	

1) Packungseinheit in Stück

Datenblatt Anschlussblock, Baugröße 25

-  - Durchfluss
bis 1300 l/min

-  - Baubreite der Ventile
26,5 mm

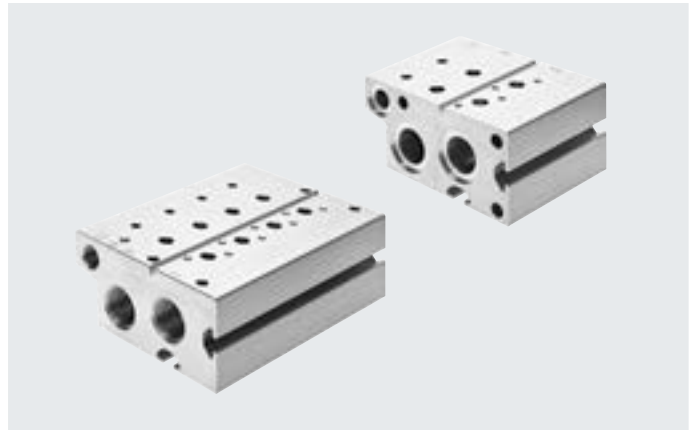

Allgemeine Technische Daten	Anschlussblock Standard		Erweiterungsmodul für Anschlussblock Standard		Anschlussblock Kompakt		P-Anschlussleiste	
							beidseitig	einseitig
für Ventile	3/2	5/2, 5/3	3/2	5/2, 5/3	3/2	5/2, 5/3	3/2, 5/2, 5/3	
Rastermaß [mm]	27,5							
Befestigungsart	mit Durchgangsbohrung						mit Befestigungswinkel	
maximale Anzahl Ventilplätze	10	10	2	2	10	10	10	4
Anschluss 1	G1/2	G1/2	G1/2	G1/2	G3/8	G3/8	G1/2	G1/2
Anschluss 3	G1/2	G1/2	G1/2	G1/2	G3/8	G3/8	-	-
Anschluss 5	-	G1/2	-	G1/2	-	G3/8	-	-
Anschluss 12	G1/8	G1/8	G1/8	G1/8	-	-	-	-
Anschluss 14	-	G1/8	-	G1/8	-	-	-	-
KBK ¹⁾	2 ¹⁾							

1) Weitere Informationen www.festo.com/x/topic/kbk

Gewicht [g]	2		3	4	5	6	7	8	9	10
Anschlussblock für 3/2-Wegeventile, Standard										
VABM-B10-25E-...G12-...-P3	726	960	1194	1428	1662	1896	2130	2364	2598	
Anschlussblock, Erweiterungsmodul für 3/2-Wegeventile, Standard										
VABM-B10-25EEE-G12-2-P3	340	-	-	-	-	-	-	-	-	-
Anschlussblock für 5/2- und 5/3-Wegeventile, Standard										
VABM-B10-25E-...G12-...	927	1224	1521	1818	2115	2412	2709	3006	3303	
Anschlussblock, Erweiterungsmodul für 5/2- und 5/3-Wegeventile, Standard										
VABM-B10-25EEE-G12-2	258	-	-	-	-	-	-	-	-	-
Anschlussblock für 3/2-Wegeventile, Kompakt										
VABM-B10-25S-...G38-...-P3	369	488	607	726	845	964	1083	1202	1321	
Anschlussblock für 5/2- und 5/3-Wegeventile, Kompakt										
VABM-B10-25S-...G38-...	438	579	720	861	1002	1143	1284	1425	1566	
P-Anschlussleiste für beidseitige Befestigung										
VABM-B10-25-...G12-...-P53	258	340	422	504	586	668	750	832	914	
P-Anschlussleiste für einseitige Befestigung										
VABM-B10-25-G12-...-P53-E	258	340	422	-	-	-	-	-	-	-

Werkstoffinformationen	
Werkstoff-Info	Alu-Knetlegierung
Werkstoff-Hinweis	RoHS konform

Datenblatt Anschlussblock, Baugröße 25

Abmessungen

Anschlussblock für 3/2-Wegeventile, Standard

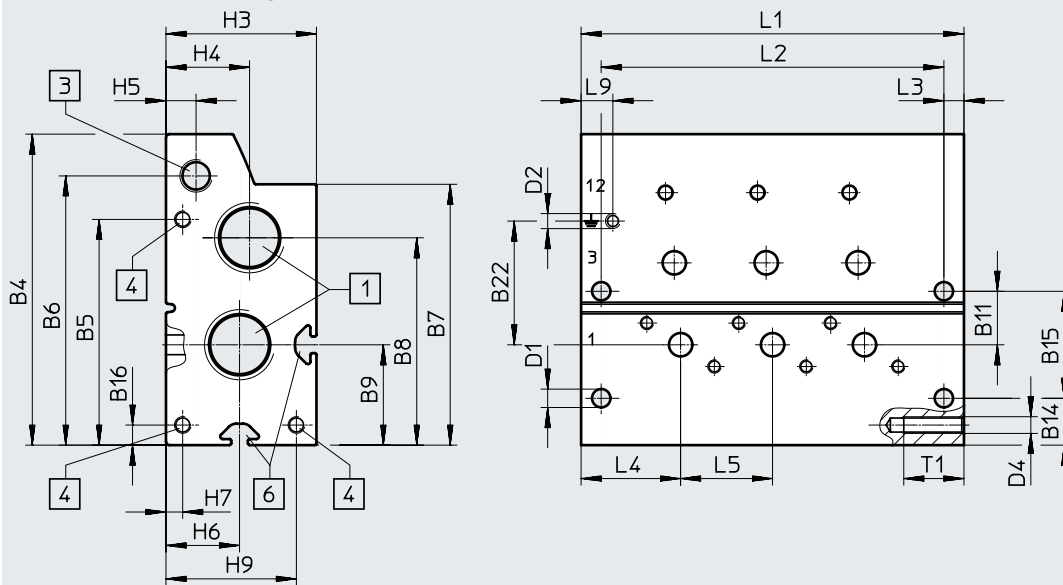

[1] Anschlüsse 1 und 3 (beidseitig): G1/2

[3] Anschlüsse 12 (beidseitig): G1/8

[4] Gewinde M5x18 für Erweiterungsmodul

[6] Profilmutter IPM-05, System 5

Typ	B4	B5	B6	B7	B8	B9	B11	B14	B15	B16	B22
VABM-B10-25-E-...G12-...-P3	93	67,5	80,5	78	62	30	16	14	32	6	37

Typ	D1 ø	D2	D4	H3	H4	H5	H6	H7	H9	L3	L4	L5	L9	T1
VABM-B10-25-E-...G12-...-P3	5,5	M4x9	M5	45	25	9	22	5	39	6	29,8	27,5	9,5	18

Ventilplätze	2	3	4	5	6	7	8	9	10
L1 [mm]	87	114,5	142	169,5	197	224,5	252	279,5	307
L2 [mm]	75	102,5	130	157,5	185	212,5	240	267,5	295

Datenblatt Anschlussblock, Baugröße 25

Abmessungen

Erweiterungsmodul für Anschlussblock 3/2-Wegeventile, Standard

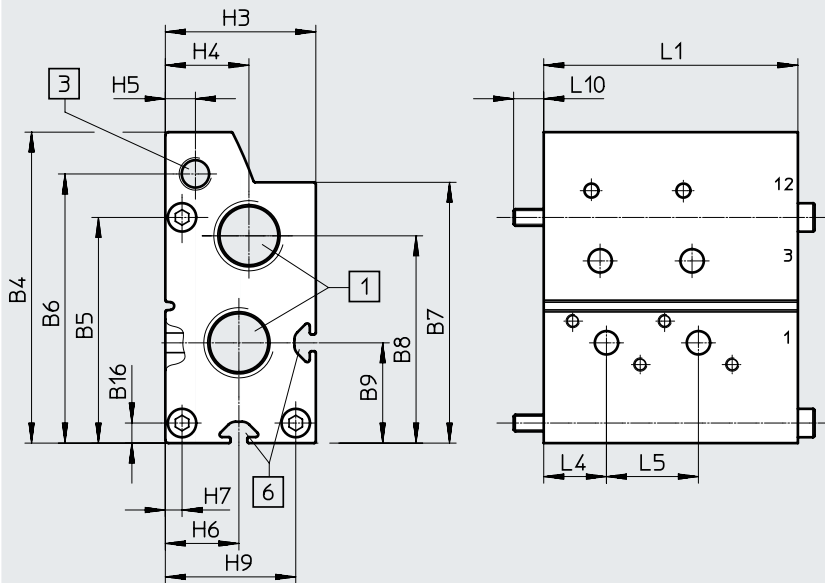
[1] Anschluss 1 und 3; Gewin-
deanschluss G1/2 einseitig[3] Gewindeanschluss 12: G1/8
einseitig

[6] Profilmutter IPM-05, System 5

Typ	B4	B5	B6	B7	B8	B9	B16	H3	H4	H5	H6	H7	H9	L4	L5	L10
VABM-B10-25EEE-G12-2-P3	93	67,5	80,5	78	62	30	6	45	25	9	22	5	39	18,8	27,5	9
Ventilplätze	2															
L1 [mm]	76															

Datenblatt Anschlussblock, Baugröße 25

Abmessungen

Anschlussblock für 5/2- und 5/3-Wegeventile, Standard

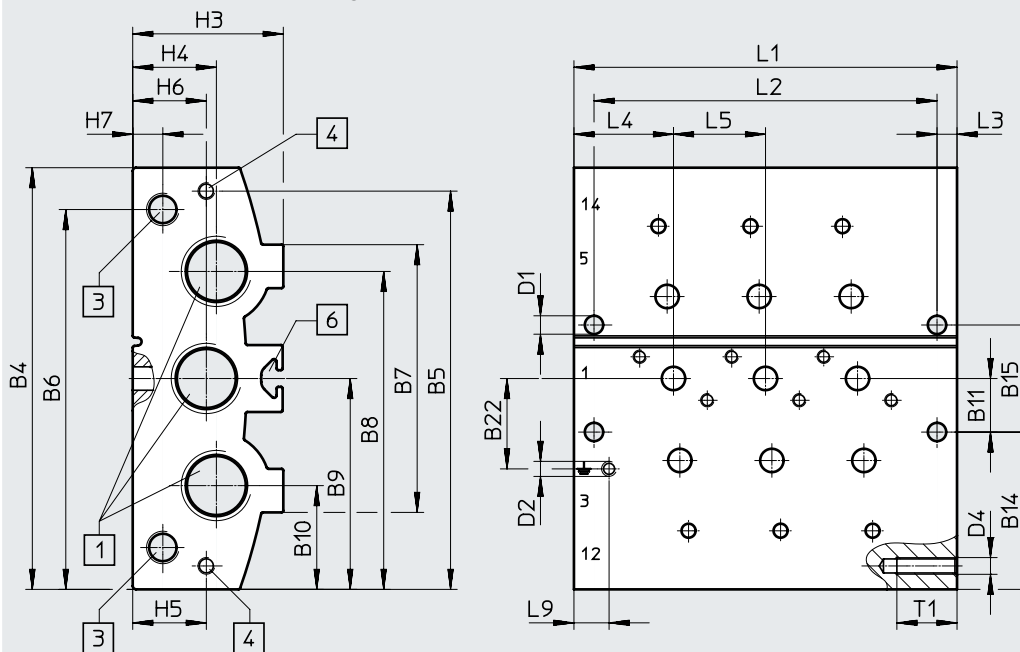

[1] Anschlüsse 1, 3 und 5 (beidseitig): G1/2

[3] Anschlüsse 12 und 14 (beidseitig): G1/8

[4] Gewinde M5x18 für Erweiterungsmodul

[6] Profilnut IPM-05, System 5

Typ	B4	B5	B6	B7	B8	B9	B10	B11	B14	B15	B22
VABM-B10-25E-...-G12-...	126	119	113,5	80	95	63	31	16	47	32	27

Typ	D1 ø	D2	D4	H3	H4	H5	H6	H7	L3	L4	L5	L9	T1
VABM-B10-25E-...-G12-...	5,5	M4x9	M5	45	25	22	22	9	6	29,8	27,5	10,5	18

Ventilplätze	2	3	4	5	6	7	8	9	10
L1 [mm]	87	114,5	142	169,5	197	224,5	252	279,5	307
L2 [mm]	75	102,5	130	157,5	185	212,5	240	267,5	295

Datenblatt Anschlussblock, Baugröße 25

Abmessungen

Erweiterungsmodul für Anschlussblock 5/2- und 5/3-Wegeventile, Standard

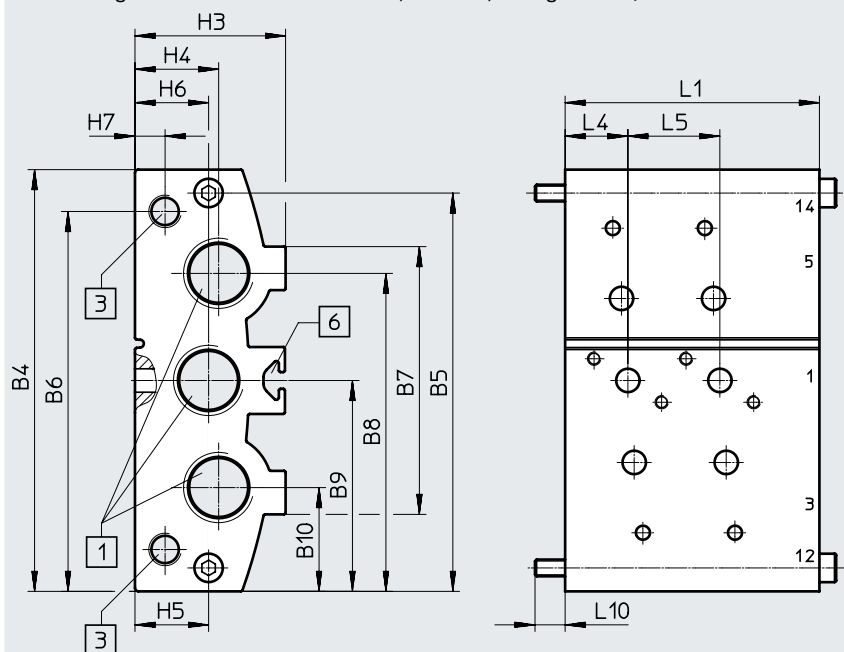

[1] Anschluss 1, 3 und 5, Gewin-
deanschluss G1/2 ein-
seitig

[3] Gewindeganschluss 12 und
14: G1/8 einseitig

[6] Profilmutter IPM-05, System 5

Typ	B4	B5	B6	B7	B8	B9	B10	H3	H4	H5	H6	H7	L4	L5	L10
VABM-B10-20EEE-G12-2	126	119	113,5	80	95	63	31	45	25	22	22	9	18,8	27,5	9
Ventilplätze	2														
L1 [mm]	76														

Datenblatt Anschlussblock, Baugröße 25

Abmessungen

Anschlussblock für 3/2-Wegeventile, Kompakt

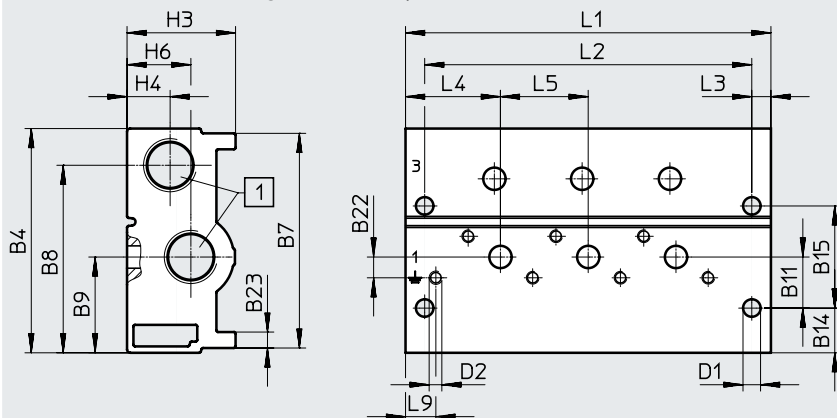

[1] Anschlüsse 1, und 3 (beidseitig): G3/8

Typ	B4	B7	B8	B9	B11	B14	B15	B22	B23
VABM-B10-25S-...G38-...-P3	70,3	67,3	58,8	30	16	14	32	6,5	5

Typ	D1 ø	D2	H3	H4	H6	L3	L4	L5	L9
VABM-B10-25S-...G38-...-P3	5,5	M4x9	34	13,5	20	6	29,8	27,5	9,5

Ventilplätze	2	3	4	5	6	7	8	9	10
L1 [mm]	87	114,5	142	169,5	197	224,5	252	279,5	307
L2 [mm]	75	102,5	130	157,5	185	212,5	240	267,5	295

Datenblatt Anschlussblock, Baugröße 25

Abmessungen

Anschlussblock für 5/2- und 5/3-Wegeventile, Kompakt

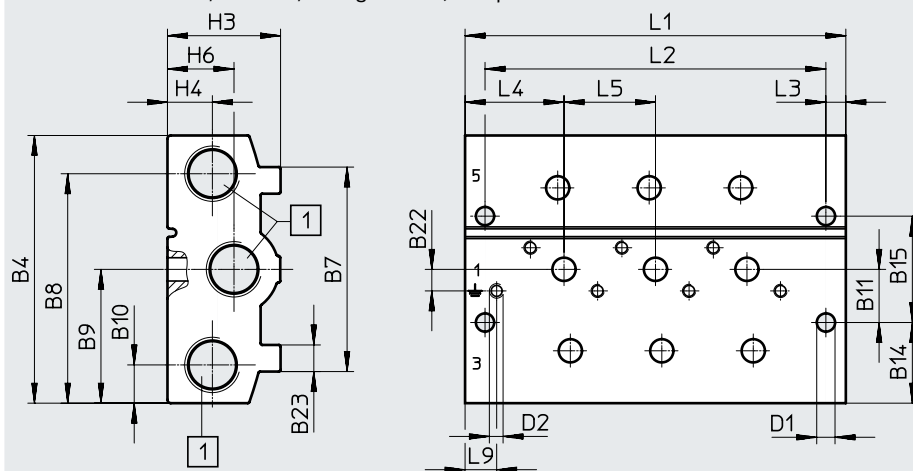

[1] Anschlüsse 1, 3 und 5 (beidseitig): G3/8

Typ	B4	B7	B8	B9	B10	B11	B14	B15	B22	B23
VABM-B10-25S-...G38-...	80,5	61,5	69	40,3	11,5	16	24,3	32	6,5	8

Typ	D1 ø	D2	H3	H4	H6	L3	L4	L5	L9
VABM-B10-25S-...G38-...	5,5	M4x9	34	13,5	20	6	29,8	27,5	9,5

Ventilplätze	2	3	4	5	6	7	8	9	10
L1 [mm]	87	114,5	142	169,5	197	224,5	252	279,5	307
L2 [mm]	75	102,5	130	157,5	185	212,5	240	267,5	295

Datenblatt Anschlussblock, Baugröße 25

Abmessungen

P-Anschlussleiste, beidseitige Montage

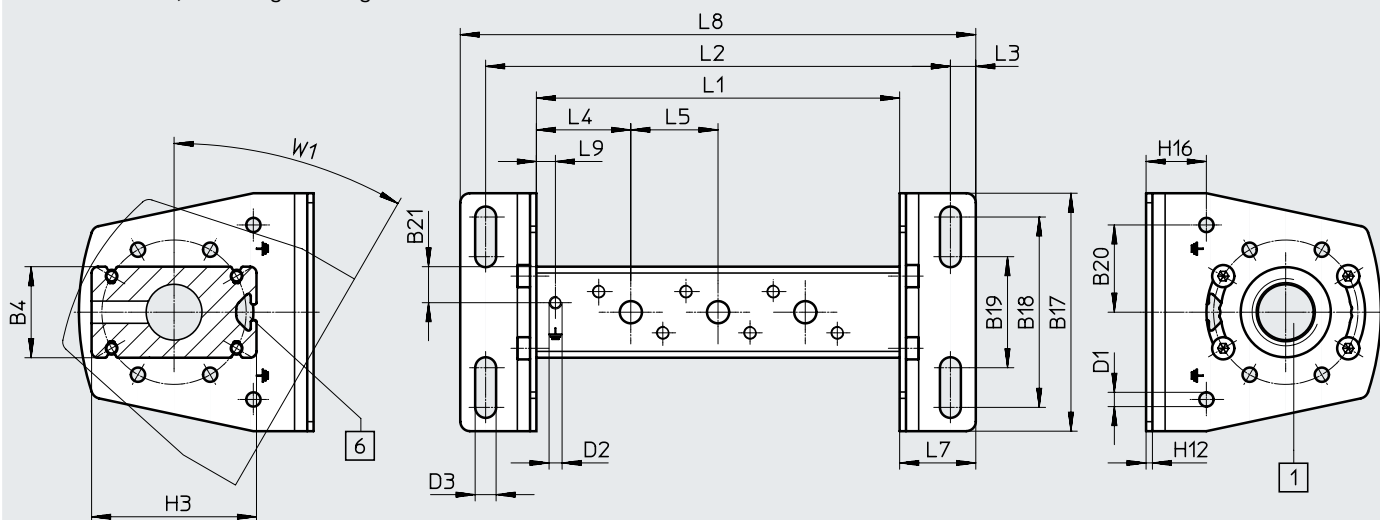

[1] Anschluss 1: (beidseitig):
G1/2

[6] Profilnut IPM-05, System 5

Hinweis

Befestigungswinkel um
±30° versetzbar

Typ	B4	B17	B18	B19	B20	B21	D1 ø	D2	D3 ø	H3	H12	H16	L3	L4	L5	L7	L9	W1
VABM-B10-25-G12....-P53	28,7	75	60	35	27,5	11,4	4,5	M4x9	6,6	52	2	19	8	29,8	27,5	24	6	30

Ventilplätze	2	3	4	5	6	7	8	9	10
L1 [mm]	87	114,5	142	169,5	197	224,5	252	279,5	307
L2 [mm]	119	146,5	174	201,5	229	256,5	284	311,5	339
L8 [mm]	135	162,5	190	217,5	245	272,5	300	327,5	355

Abmessungen

P-Anschlussleiste, einseitige Montage

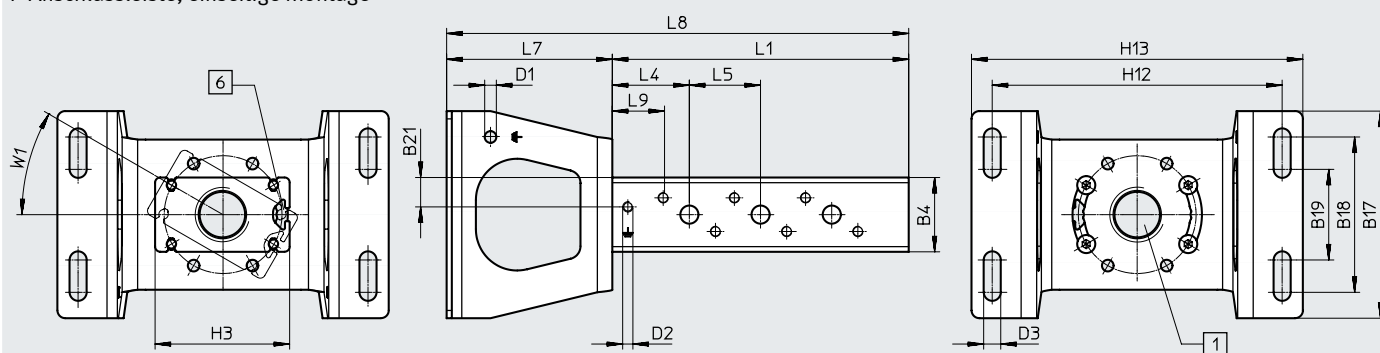

[1] Anschluss 1 (beidseitig):
G1/2

[6] Profilnut IPM-05, System 5







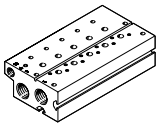

Hinweis

Befestigungswinkel um
±30° versetzbar

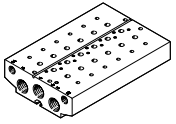
Typ	B4	B17	B18	B19	B21	D1 ø	D2	D3 ø	H3	H13	H14	L4	L5	L7	L9	W1
VABM-B10-25-G12....-P53-E	28,7	80	60	35	11,4	4,5	M4x9	6,6	52	128	112	29,8	27,5	64	6	30°

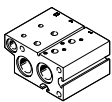
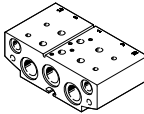
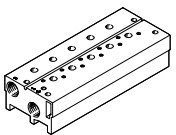
Ventilplätze	2	3	4
L1 [mm]	87	114,5	142
L8 [mm]	151	178,5	206

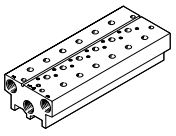
Bestellangaben Anschlussblock, Baugröße 25

Bestellangaben		Ventilplätze	Teile-Nr.	Typ
Anschlussblock Standard				
	für 3/2-Wegeventile, inkl. Dichtungen und Schrauben zur Ventilmontage  - Hinweis Blindstopfen für einseitigen Verschluss der Versorgungsanschlüsse (1, 3 und 14) im Lieferumfang enthalten.	2	8026279	VABM-B10-25E-G12-2-P3
		3	8026280	VABM-B10-25E-G12-3-P3
		4	8026281	VABM-B10-25E-G12-4-P3
		5	8026282	VABM-B10-25E-G12-5-P3
		6	8026283	VABM-B10-25E-G12-6-P3
		7	8026284	VABM-B10-25E-G12-7-P3
		8	8026285	VABM-B10-25E-G12-8-P3
		9	8026286	VABM-B10-25E-G12-9-P3
		10	8026287	VABM-B10-25E-G12-10-P3
			für 5/2- und 5/3-Wegeventile, inkl. Dichtungen und Schrauben zur Ventilmontage  - Hinweis Blindstopfen für einseitigen Verschluss der Versorgungsanschlüsse (1, 3, 5, 12 und 14) im Lieferumfang enthalten.	2
3	8026244			VABM-B10-25E-G12-3
4	8026245			VABM-B10-25E-G12-4
5	8026246			VABM-B10-25E-G12-5
6	8026247			VABM-B10-25E-G12-6
7	8026248			VABM-B10-25E-G12-7
8	8026249			VABM-B10-25E-G12-8
9	8026250			VABM-B10-25E-G12-9
10	8026251			VABM-B10-25E-G12-10
Anschlussblock, Erweiterungsmodul für Anschlussblock Standard				
	für 3/2-Wegeventile, inkl. Dichtungen und Schrauben zur Ventilmontage	2	8026316	VABM-B10-25EEE-G12-2-P3
	für 5/2- und 5/3-Wegeventile, inkl. Dichtungen und Schrauben zur Ventilmontage	2	8026315	VABM-B10-25EEE-G12-2
Anschlussblock Kompakt				
	für 3/2-Wegeventile, inkl. Dichtungen und Schrauben zur Ventilmontage  - Hinweis Blindstopfen für einseitigen Verschluss der Versorgungsanschlüsse (1 und 3) im Lieferumfang enthalten.	2	8026297	VABM-B10-25S-G38-2-P3
		3	8026298	VABM-B10-25S-G38-3-P3
		4	8026299	VABM-B10-25S-G38-4-P3
		5	8026300	VABM-B10-25S-G38-5-P3
		6	8026301	VABM-B10-25S-G38-6-P3
		7	8026302	VABM-B10-25S-G38-7-P3
		8	8026303	VABM-B10-25S-G38-8-P3
		9	8026304	VABM-B10-25S-G38-9-P3
		10	8026305	VABM-B10-25S-G38-10-P3
			für 5/2- und 5/3-Wegeventile, inkl. Dichtungen und Schrauben zur Ventilmontage  - Hinweis Blindstopfen für einseitigen Verschluss der Versorgungsanschlüsse (1, 3 und 5) im Lieferumfang enthalten.	2
3	8026262			VABM-B10-25S-G38-3
4	8026263			VABM-B10-25S-G38-4
5	8026264			VABM-B10-25S-G38-5
6	8026265			VABM-B10-25S-G38-6
7	8026266			VABM-B10-25S-G38-7
8	8026267			VABM-B10-25S-G38-8
9	8026268			VABM-B10-25S-G38-9
10	8026269			VABM-B10-25S-G38-10



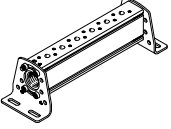
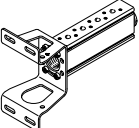

Bestellangaben Anschlussblock, Baugröße 25

Bestellangaben	Beschreibung	Ventilplätze	Teile-Nr.	Typ
P-Anschlussleiste				
	für beidseitige Befestigung, inkl. Dichtungen und Schrauben zur Ventilmontage	2	8026219	VABM-B10-25-G12-2-P53
		3	8026220	VABM-B10-25-G12-3-P53
		4	8026221	VABM-B10-25-G12-4-P53
		5	8026222	VABM-B10-25-G12-5-P53
		6	8026223	VABM-B10-25-G12-6-P53
		7	8026224	VABM-B10-25-G12-7-P53
		8	8026225	VABM-B10-25-G12-8-P53
		9	8026226	VABM-B10-25-G12-9-P53
		10	8026227	VABM-B10-25-G12-10-P53
			für einseitige Befestigung, inkl. Dichtungen und Schrauben zur Ventilmontage	2
3	8026238			VABM-B10-25-G12-3-P53-E
4	8026239			VABM-B10-25-G12-4-P53-E



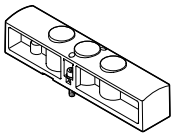
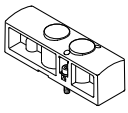

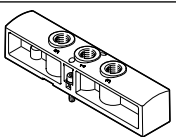
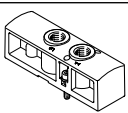
 **Hinweis**

Blindstopfen für einseitigen Verschluss des Versorgungsanschlusses (1) im Lieferumfang enthalten.

Zubehör Anschlussblock, Baugröße 25



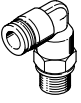

Bestellangaben				
	Beschreibung	Gewicht [g]	Teile-Nr.	Typ
Abdeckplatte				
	für Ventilplatz auf Anschlussblock für 5/2-, 5/3-Wegeventile	117	8026209	VABB-B10-25-E
	für Ventilplatz auf Anschlussblock für 3/2-Wegeventile	84	8026210	VABB-B10-25-E-P3
	für Ventilplatz auf P-Anschlussleiste	28	8026208	VABB-B10-25-A
Versorgungsplatte				
	für Ventilplatz auf Anschlussblock für 5/2-, 5/3-Wegeventile	110	8026318	VABF-B10-25-P1A4-G14
	für Ventilplatz auf Anschlussblock für 3/2-Wegeventile	80	8026319	VABF-B10-25-P1A4-G14-P3
	für Ventilplatz auf P-Anschlussleiste	26	8026317	VABF-B10-25-P1-G14

Zubehör Anschlussblock, Baugröße 25

Bestellangaben		Beschreibung	Teile-Nr.	Typ	PE ¹⁾
Steckverschraubung mit Außensechskant					
	Anschlussgewinde G3/8 für Schlauchaußen-Ø	16 mm	186347	QS-G3/8-16	1
	Anschlussgewinde G1/2 für Schlauchaußen-Ø	16 mm	186105	QS-G1/2-16	1
			132047	QS-G1/2-16-20	20
Steckverschraubung mit Innensechskant					
	Anschlussgewinde M5 für Schlauchaußen-Ø	4 mm	153315	QSM-M5-4-I	10
	Anschlussgewinde G1/8 für Schlauchaußen-Ø	6 mm	186107	QS-G1/8-6-I	10
			133009	QS-G1/8-6-I-100	100
			186108	QS-G1/4-6-I	10
	Anschlussgewinde G1/4 für Schlauchaußen-Ø	6 mm	186110	QS-G1/4-8-I	10
			186112	QS-G1/4-10-I	10
			186111	QS-G3/8-8-I	10
	Anschlussgewinde G3/8 für Schlauchaußen-Ø	8 mm	186113	QS-G3/8-10-I	10
			186114	QS-G3/8-12-I	10
186115			QS-G1/2-12-I	1	
Anschlussgewinde G1/2 für Schlauchaußen-Ø	12 mm				
Gewinkelte Steckverschraubung mit Außensechskant					
	Anschlussgewinde G1/4 für Schlauchaußen-Ø	6 mm	186118	QSL-G1/4-6	10
			132051	QSL-G1/4-6-100	100
		8 mm	186120	QSL-G1/4-8	10
			132052	QSL-G1/4-8-50	50
		10 mm	186122	QSL-G1/4-10	10
			132053	QSL-G1/4-10-50	50
	Anschlussgewinde G3/8 für Schlauchaußen-Ø	8 mm	186121	QSL-G3/8-8	10
			132055	QSL-G3/8-8-50	50
		10 mm	186123	QSL-G3/8-10	10
			132056	QSL-G3/8-10-20	20
		12 mm	186124	QSL-G3/8-12	10
			132057	QSL-G3/8-12-20	20
	16 mm	186348	QSL-G3/8-16	1	
	Anschlussgewinde G1/2 für Schlauchaußen-Ø	12 mm	186125	QSL-G1/2-12	1
			132058	QSL-G1/2-12-20	20
16 mm		186126	QSL-G1/2-16	1	
		132059	QSL-G1/2-16-20	20	
Gewinkelte Steckverschraubung, lang, mit Außensechskant					
	Anschlussgewinde G1/4 für Schlauchaußen-Ø	6 mm	186129	QSL-G1/4-6	10
		8 mm	186131	QSL-G1/4-8	10
		10 mm	186133	QSL-G1/4-10	10

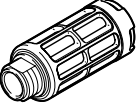
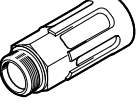
1) Packungseinheit in Stück

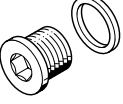
Zubehör Anschlussblock, Baugröße 25

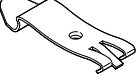
Bestellangaben			Teile-Nr.	Typ	PE ¹⁾
	Beschreibung				
Schalldämpfer					
	mit Anschlussgewinde G, Polymerausführung	G1/4	2316	U-1/4	1
			534223	U-1/4-20	20
		G3/8	534224	U-3/8-20	20
	mit Anschlussgewinde G, Metallausführung	G1/4	6842	U-1/4-B	1
			G3/8	6843	U-3/8-B
		G1/2	6844	U-1/2-B	1
	mit Anschlussgewinde G, Sinterausführung, lang	G3/8	1205862	AMTE-M-LH-G38	10
		G1/2	1205863	AMTE-M-LH-G12	10
Blindstopfen					
	mit Anschlussgewinde G	G1/8	3568	B-1/8	10
			534213	B-1/8-100	100
		G3/8	3570	B-3/8	10
			534215	B-3/8-20	20
		G1/2	3571	B-1/2	10
			534216	B-1/2-20	20
Trennelement					
	zur Herstellung von Druckzonen	G1/8	569995	VABD-8-B	1
		G3/8	574483	VABD-14-B	1
		G1/2	8022483	VABD-17.5-B	1
Hutschienen-Befestigung					
	für Baugröße 25, zur Befestigung auf Standard-Hutschienen TH 35-7,5 oder TH 35-15 nach EN 60715		2636436	VAME-T-M5	2

1) Packungseinheit in Stück

Datenblatt Anschlussblock, Baugröße 30

-  - Durchfluss
bis 2300 l/min

-  - Baubreite der Ventile
31 mm

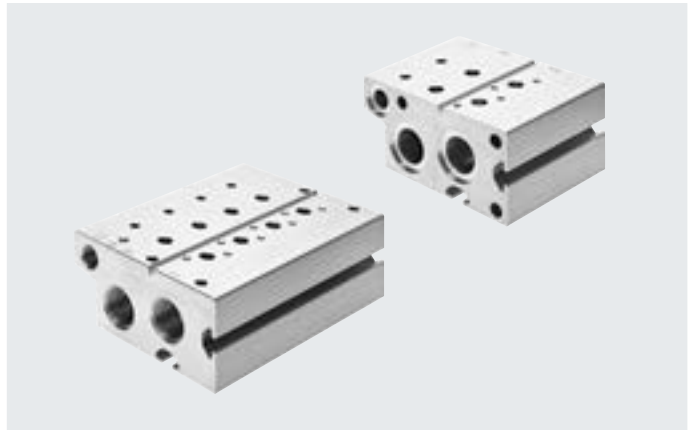

Allgemeine Technische Daten

	Anschlussblock Standard		Erweiterungsmodul für Anschlussblock Standard		Anschlussblock Kompakt		P-Anschlussleiste	
							beidseitig	einseitig
für Ventile	3/2	5/2, 5/3	3/2	5/2, 5/3	3/2	5/2, 5/3	3/2, 5/2, 5/3	
Rastermaß [mm]	32							
Befestigungsart	mit Durchgangsbohrung						mit Befestigungswinkel	
maximale Anzahl Ventilplätze	10	10	2	2	10	10	10	4
Anschluss 1	G3/4	G3/4	G3/4	G3/4	G1/2	G1/2	G3/4	G3/4
Anschluss 3	G3/4	G3/4	G3/4	G3/4	G1/2	G1/2	-	-
Anschluss 5	-	G3/4	-	G3/4	-	G1/2	-	-
Anschluss 12	G1/8	G1/8	G1/8	G1/8	-	-	-	-
Anschluss 14	-	G1/8	-	G1/8	-	-	-	-
KBK ¹⁾	2 ¹⁾							

1) Weitere Informationen www.festo.com/x/topic/kbk

Gewicht [g]

Ventilplätze	2	3	4	5	6	7	8	9	10
Anschlussblock für 3/2-Wegeventile, Standard									
VABM-B10-30E-G34-...-P3	1411	1828	2245	2662	3079	3496	3913	4330	4747
Anschlussblock, Erweiterungsmodul für 3/2-Wegeventile, Standard									
VABM-B10-30EEE-G34-2-P3	1111	-	-	-	-	-	-	-	-
Anschlussblock für 5/2- und 5/3-Wegeventile, Standard									
VABM-B10-30E-G34-...	1722	2213	2703	3194	3684	4175	4665	5156	5646
Anschlussblock, Erweiterungsmodul für 5/2- und 5/3-Wegeventile, Standard									
VABM-B10-30EEE-G34-2	1318	-	-	-	-	-	-	-	-
Anschlussblock für 3/2-Wegeventile, Kompakt									
VABM-B10-30S-G12-...-P3	652	872	1093	1313	1533	1753	1973	2193	2413
Anschlussblock für 5/2- und 5/3-Wegeventile, Kompakt									
VABM-B10-30S-G12-...	759	1013	1267	1522	1776	2030	2285	2539	2793
P-Anschlussleiste für beidseitige Befestigung									
VABM-B10-30-G34-...-P53	818	977	1135	1293	1452	1610	1768	1927	2085
P-Anschlussleiste für einseitige Befestigung									
VABM-B10-30-G34-...-P53-E	852	1011	1169	-	-	-	-	-	-

Werkstoffinformationen

Werkstoff-Info	Alu-Knetlegierung
Werkstoff-Hinweis	RoHS konform

Datenblatt Anschlussblock, Baugröße 30

Abmessungen

Anschlussblock für 3/2-Wegeventile, Standard

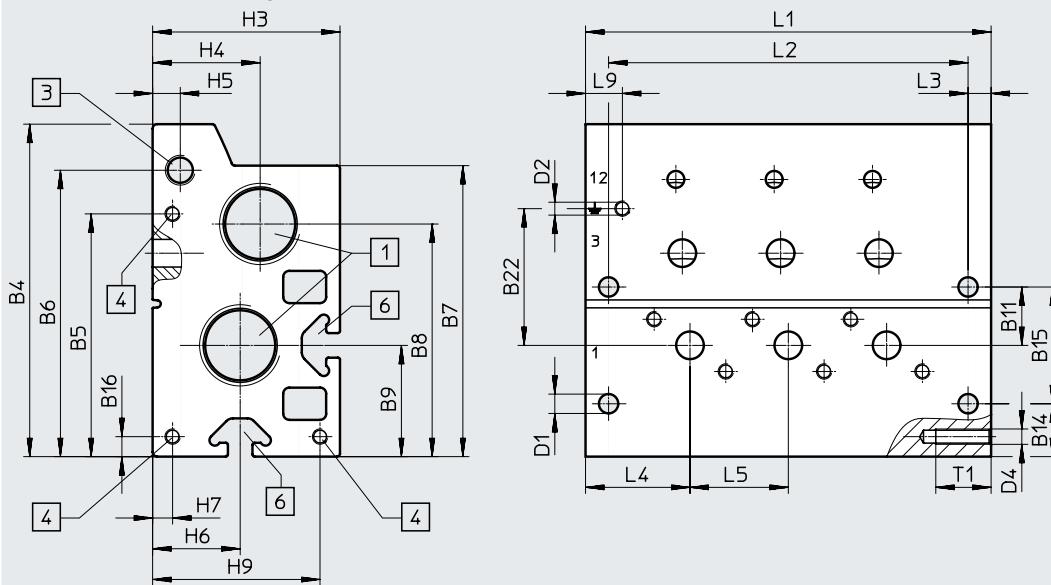

[1] Anschlüsse 1 und 3 (beidseitig): G3/4

[3] Anschlüsse 12 (beidseitig): G1/8

[4] Gewinde M5x18 für Erweiterungsmodul

[6] Profilmutter IPM-08, System 8

Typ	B4	B5	B6	B7	B8	B9	B11	B14	B15	B16	B22
VABM-B10-30-E-G34-...-P3	108,2	79	93,2	94,7	75,7	36,2	19	17,2	38	6,5	44,5

Typ	D1 ø	D2	D4	H3	H4	H5	H6	H7	H9	L3	L4	L5	L9	T1
VABM-B10-30-E-G34-...-P3	6,3	M5x11	M5	61	35	9	28,5	6,5	54,5	7,5	34	32	12	18

Ventilplätze	2	3	4	5	6	7	8	9	10
L1 [mm]	100	132	164	196	228	260	292	324	356
L2 [mm]	85	117	149	181	213	245	277	309	341

Datenblatt Anschlussblock, Baugröße 30

Abmessungen

Erweiterungsmodul für Anschlussblock 3/2-Wegeventile, Standard

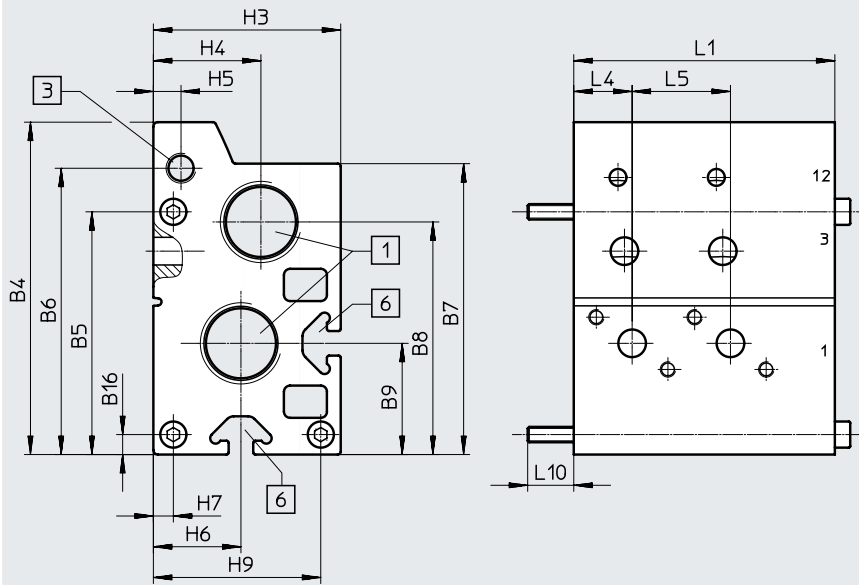

[1] Anschluss 1 und 3; Gewindeanschluss G3/4 einseitig

[3] Gewindeanschluss 12: G1/8 einseitig

[6] Profilmutter IPM-08, System 8

Typ	B4	B5	B6	B7	B8	B9	B16	H3	H4	H5	H6	H7	H9	L4	L5	L10
VABM-B10-30EEE-G34-2-P3	108,2	79	93,2	94,7	75,7	36,2	6,5	61	35	9	28,5	6,5	54,5	19	32	15
Ventilplätze	2															
L1 [mm]	85															

Datenblatt Anschlussblock, Baugröße 30

Abmessungen

Anschlussblock für 5/2- und 5/3-Wegeventile, Standard

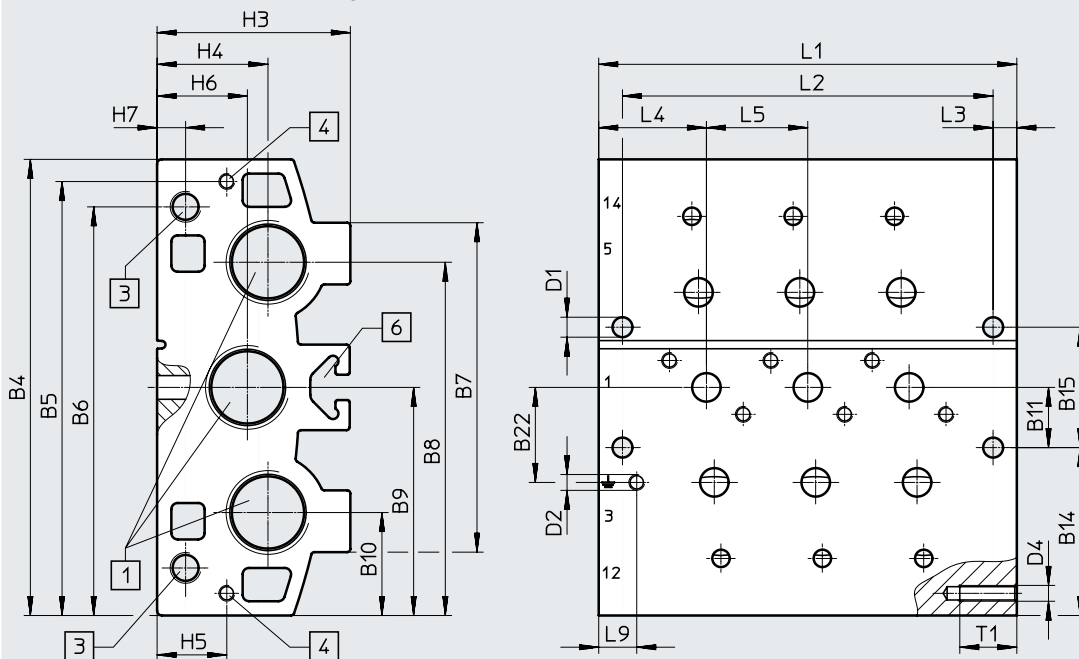

[1] Anschlüsse 1, 3 und 5 (beidseitig): G3/4

[3] Anschlüsse 12 und 14 (beidseitig): G1/8

[4] Gewinde M5x18 für Erweiterungsmodul

[6] Profilnut IPM-08, System 8

Typ	B4	B5	B6	B7	B8	B9	B10	B11	B14	B15	B22
VABM-B10-30E-G34-...	144	137	129	104	111,5	72	32,5	19	53	38	30

Typ	D1 \varnothing	D2	D4	H3	H4	H5	H6	H7	L3	L4	L5	L9	T1
VABM-B10-30E-G34-...	6,3	M5*11	M5	61	35	22	28,5	9	7,5	34	32	12	18

Ventilplätze	2	3	4	5	6	7	8	9	10
L1 [mm]	100	132	164	196	228	260	292	324	356
L2 [mm]	85	117	149	181	213	245	277	309	341

Datenblatt Anschlussblock, Baugröße 30

Abmessungen

Erweiterungsmodul für Anschlussblock 5/2- und 5/3-Wegeventile, Standard

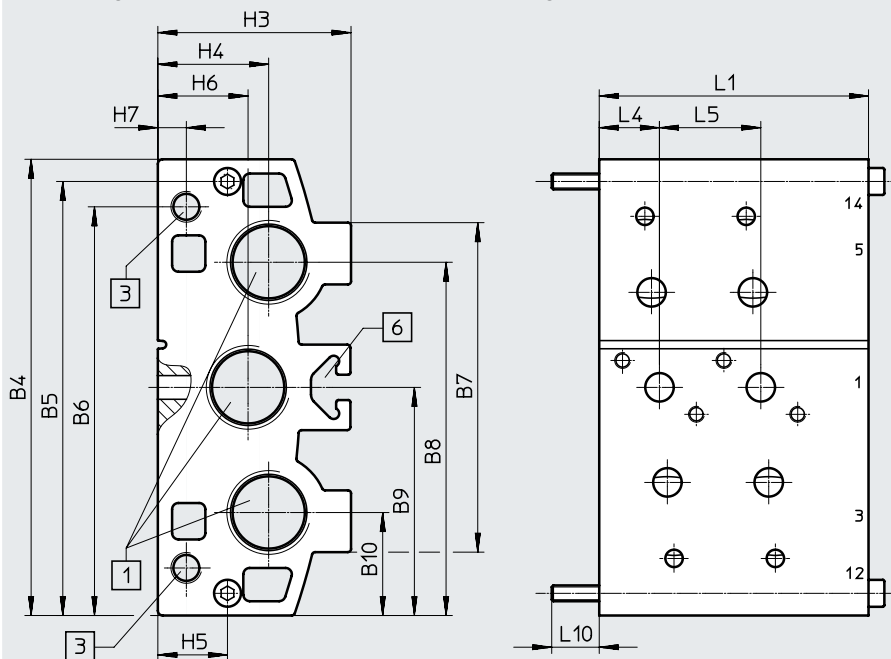

[1] Anschluss 1, 3 und 5, Gewin-
deanschluss G3/4 ein-
seitig

[3] Gewindeganschluss 12 und
14: G1/8 einseitig

[6] Profilmutter IPM-08, System 8

Typ	B4	B5	B6	B7	B8	B9	B10	H3	H4	H5	H6	H7	L4	L5	L10
VABM-B10-30EEE-G34-2	144	137	129	104	111,5	72	32,5	61	35	22	28,5	9	19	32	15

Ventilplätze	2
L1 [mm]	85

Datenblatt Anschlussblock, Baugröße 30

Abmessungen

Anschlussblock für 3/2-Wegeventile, Kompakt

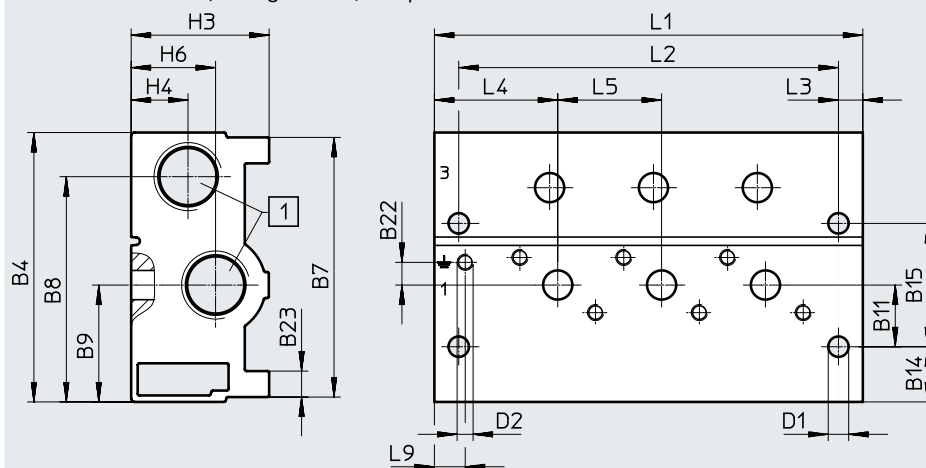

[1] Anschlüsse 1, und 3 (beidseitig): G1/2

Typ	B4	B7	B8	B9	B11	B14	B15	B22	B23
VABM-B10-30S-G12-...-P3	83	80	69,4	36	19	17	38	7	8

Typ	D1 ø	D2	H3	H4	H6	L3	L4	L5	L9
VABM-B10-30S-G12-...-P3	6,3	M5x11	42,5	17,5	26	7,5	38	32	12

Ventilplätze	2	3	4	5	6	7	8	9	10
L1 [mm]	100	132	164	196	228	260	292	324	356
L2 [mm]	85	117	149	181	213	245	277	309	341

Datenblatt Anschlussblock, Baugröße 30

Abmessungen

Anschlussblock für 5/2- und 5/3-Wegeventile, Kompakt

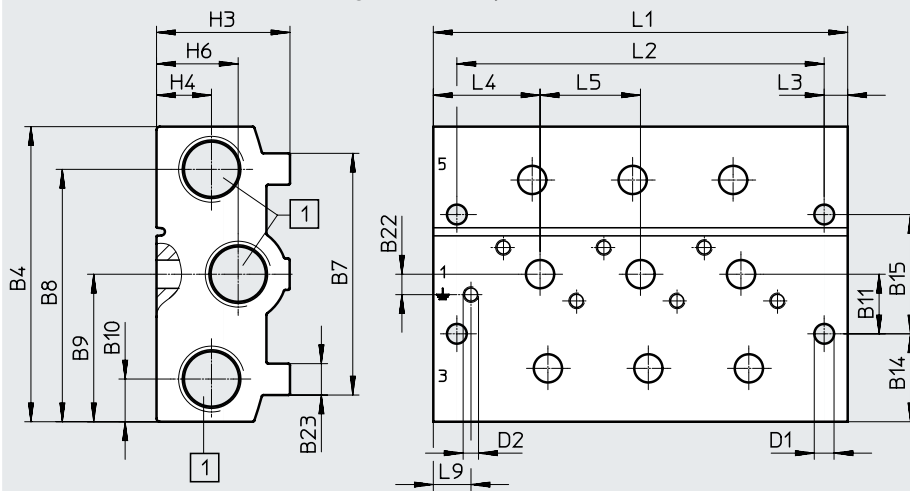

[1] Anschlüsse 1, 3 und 5 (beidseitig): G1/2

Typ	B4	B7	B8	B9	B10	B11	B14	B15	B22	B23
VABM-B10-30S-G12-...	94	77	80,4	47	13,6	19	28	38	6,5	10

Typ	D1 ø	D2	H3	H4	H6	L3	L4	L5	L9
VABM-B10-30S-G12-...	6,3	M5x11	42,5	17,5	26	7,5	34	32	12

Ventilplätze	2	3	4	5	6	7	8	9	10
L1 [mm]	100	132	164	196	228	260	292	324	356
L2 [mm]	85	117	149	181	213	245	277	309	341

Datenblatt Anschlussblock, Baugröße 30

Abmessungen

P-Anschlussleiste, beidseitige Montage

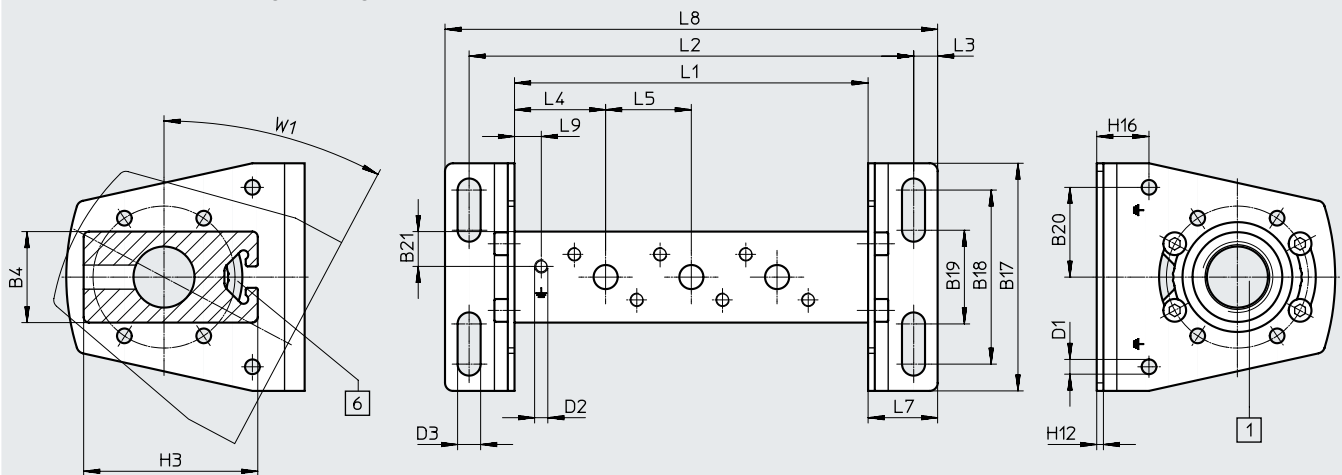
[1] Anschluss 1 (beidseitig):
G3/4

[6] Profilnut IPM-08, System 8

- - Hinweis

Befestigungswinkel um
 $\pm 30^\circ$ versetzbar

Typ	B4	B17	B18	B19	B20	B21	D1 \varnothing	D2	D3 \varnothing	H3	H12	H16	L3	L4	L5	L7	L9	W1
VABM-B10-30-G34-....-P53	34	85	65	35	33,5	13	5,5	M5x11	8,6	65	2,5	19,5	9	34	32	26	10	28°

Ventilplätze	2	3	4	5	6	7	8	9	10
L1 [mm]	100	132	164	196	228	260	292	324	356
L2 [mm]	134	166	198	230	262	294	326	358	390
L8 [mm]	152	184	216	248	280	312	344	376	408

Abmessungen

P-Anschlussleiste, einseitige Montage

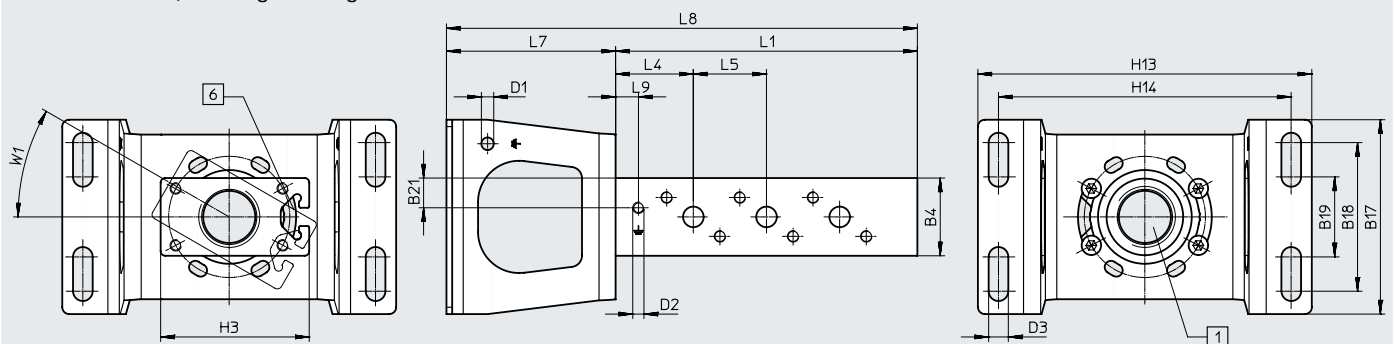
[1] Anschluss 1 (beidseitig):
G3/4

[6] Profilnut IPM-08, System 8







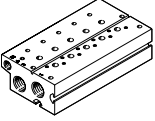

- - Hinweis

Befestigungswinkel um
 $\pm 30^\circ$ versetzbar

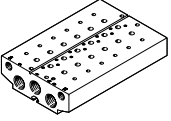
Typ	B4	B17	B18	B19	B21	D1 \varnothing	D2	D3 \varnothing	H3	H13	H14	L4	L5	L7	L9	W1
VABM-B10-30-G34-....-P53-E	34	85	65	35	13	5,5	M5x11	8,6	65	146	128	34	32	74	10	30°

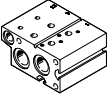
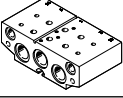
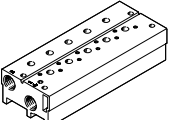
Ventilplätze	2	3	4
L1 [mm]	100	132	164
L8 [mm]	168	200	232

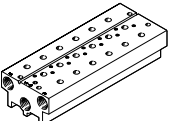
Bestellangaben Anschlussblock, Baugröße 30

Bestellangaben		Ventilplätze	Teile-Nr.	Typ
Anschlussblock Standard				
	für 3/2-Wegeventile, inkl. Dichtungen und Schrauben zur Ventilmontage  - Hinweis Blindstopfen für einseitigen Verschluss der Versorgungsanschlüsse (1, 3 und 14) im Lieferumfang enthalten.	2	8026395	VABM-B10-30E-G34-2-P3
		3	8026396	VABM-B10-30E-G34-3-P3
		4	8026397	VABM-B10-30E-G34-4-P3
		5	8026398	VABM-B10-30E-G34-5-P3
		6	8026399	VABM-B10-30E-G34-6-P3
		7	8026400	VABM-B10-30E-G34-7-P3
		8	8026401	VABM-B10-30E-G34-8-P3
		9	8026402	VABM-B10-30E-G34-9-P3
		10	8026403	VABM-B10-30E-G34-10-P3
			für 5/2- und 5/3-Wegeventile, inkl. Dichtungen und Schrauben zur Ventilmontage  - Hinweis Blindstopfen für einseitigen Verschluss der Versorgungsanschlüsse (1, 3, 5, 12 und 14) im Lieferumfang enthalten.	2
3	8026360			VABM-B10-30E-G34-3
4	8026361			VABM-B10-30E-G34-4
5	8026362			VABM-B10-30E-G34-5
6	8026363			VABM-B10-30E-G34-6
7	8026364			VABM-B10-30E-G34-7
8	8026365			VABM-B10-30E-G34-8
9	8026366			VABM-B10-30E-G34-9
10	8026367			VABM-B10-30E-G34-10
Anschlussblock, Erweiterungsmodul für Anschlussblock Standard				
	für 3/2-Wegeventile, inkl. Dichtungen und Schrauben zur Ventilmontage	2	8026432	VABM-B10-30EEE-G34-2-P3
	für 5/2- und 5/3-Wegeventile, inkl. Dichtungen und Schrauben zur Ventilmontage	2	8026431	VABM-B10-30EEE-G34-2
Anschlussblock Kompakt				
	für 3/2-Wegeventile, inkl. Dichtungen und Schrauben zur Ventilmontage  - Hinweis Blindstopfen für einseitigen Verschluss der Versorgungsanschlüsse (1 und 3) im Lieferumfang enthalten.	2	8026413	VABM-B10-30S-G12-2-P3
		3	8026414	VABM-B10-30S-G12-3-P3
		4	8026415	VABM-B10-30S-G12-4-P3
		5	8026416	VABM-B10-30S-G12-5-P3
		6	8026417	VABM-B10-30S-G12-6-P3
		7	8026418	VABM-B10-30S-G12-7-P3
		8	8026419	VABM-B10-30S-G12-8-P3
		9	8026420	VABM-B10-30S-G12-9-P3
		10	8026421	VABM-B10-30S-G12-10-P3
			für 5/2- und 5/3-Wegeventile, inkl. Dichtungen und Schrauben zur Ventilmontage  - Hinweis Blindstopfen für einseitigen Verschluss der Versorgungsanschlüsse (1, 3 und 5) im Lieferumfang enthalten.	2
3	8026378			VABM-B10-30S-G12-3
4	8026379			VABM-B10-30S-G12-4
5	8026380			VABM-B10-30S-G12-5
6	8026381			VABM-B10-30S-G12-6
7	8026382			VABM-B10-30S-G12-7
8	8026383			VABM-B10-30S-G12-8
9	8026384			VABM-B10-30S-G12-9
10	8026385			VABM-B10-30S-G12-10



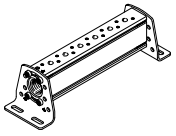
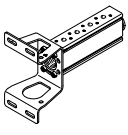

Bestellangaben Anschlussblock, Baugröße 30

Bestellangaben	Beschreibung	Ventilplätze	Teile-Nr.	Typ
P-Anschlussleiste				
	für beidseitige Befestigung, inkl. Dichtungen und Schrauben zur Ventilmontage	2	8026338	VABM-B10-30-G34-2-P53
		3	8026339	VABM-B10-30-G34-3-P53
		4	8026340	VABM-B10-30-G34-4-P53
		5	8026341	VABM-B10-30-G34-5-P53
		6	8026342	VABM-B10-30-G34-6-P53
		7	8026343	VABM-B10-30-G34-7-P53
		8	8026344	VABM-B10-30-G34-8-P53
		9	8026345	VABM-B10-30-G34-9-P53
		10	8026346	VABM-B10-30-G34-10-P53
			für einseitige Befestigung, inkl. Dichtungen und Schrauben zur Ventilmontage	2
3	8026357			VABM-B10-30-G34-3-P53-E
4	8026358			VABM-B10-30-G34-4-P53-E



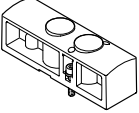
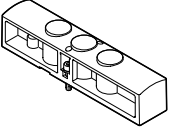

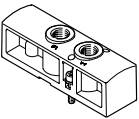
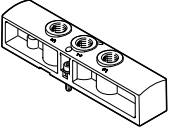
 **Hinweis**

Blindstopfen für einseitigen Verschluss des Versorgungsanschlusses (1) im Lieferumfang enthalten.

Zubehör Anschlussblock, Baugröße 30



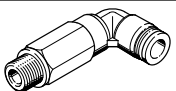



Bestellangaben				
	Beschreibung	Gewicht [g]	Teile-Nr.	Typ
Abdeckplatte				
	für Ventilplatz auf Anschlussblock für 3/2-Wegeventile	128	8026336	VABB-B10-30-E-P3
	für Ventilplatz auf Anschlussblock für 5/2-, 5/3-Wegeventile	179	8026335	VABB-B10-30-E
	für Ventilplatz auf P-Anschlussleiste	43	8026334	VABB-B10-30-A
Versorgungsplatte				
	für Ventilplatz auf Anschlussblock für 3/2-Wegeventile	121	8026435	VABF-B10-30-P1A4-G38-P3
	für Ventilplatz auf Anschlussblock für 5/2-, 5/3-Wegeventile	167	8026434	VABF-B10-30-P1A4-G38
	für Ventilplatz auf P-Anschlussleiste	40	8026433	VABF-B10-30-P1-G38

Zubehör Anschlussblock, Baugröße 30

Bestellangaben		Beschreibung	Teile-Nr.	Typ	PE ¹⁾
Steckverschraubung mit Innensechskant					
	Anschlussgewinde G1/8 für Schlauchaußen-Ø	4 mm	186106	QS-G1/8-4-I	10
			133008	QS-G1/8-4-I-100	100
	Anschlussgewinde G3/8 für Schlauchaußen-Ø	6 mm	186107	QS-G1/8-6-I	10
			133009	QS-G1/8-6-I-100	100
		8 mm	186111	QS-G3/8-8-I	10
	Anschlussgewinde G1/2 für Schlauchaußen-Ø	10 mm	186113	QS-G3/8-10-I	10
		12 mm	186114	QS-G3/8-12-I	10
	12 mm	186115	QS-G1/2-12-I	1	
Steckverschraubung mit Außensechskant					
	Anschlussgewinde G1/2 für Schlauchaußen-Ø	16 mm	186105	QS-G1/2-16	1
			132047	QS-G1/2-16-20	20
Gewinkelte Steckverschraubung mit Außensechskant					
	Anschlussgewinde G3/8 für Schlauchaußen-Ø	8 mm	186121	QSL-G3/8-8	10
			132055	QSL-G3/8-8-50	50
		10 mm	186123	QSL-G3/8-10	10
			132056	QSL-G3/8-10-20	20
	Anschlussgewinde G1/2 für Schlauchaußen-Ø	12 mm	186124	QSL-G3/8-12	10
			132057	QSL-G3/8-12-20	20
		12 mm	186125	QSL-G1/2-12	1
		132058	QSL-G1/2-12-20	20	
	16 mm	186126	QSL-G1/2-16	1	
		132059	QSL-G1/2-16-20	20	
Gewinkelte Steckverschraubung, lang, mit Außensechskant					
	Anschlussgewinde G1/2 für Schlauchaußen-Ø	8 mm	186132	QSL-G3/8-8	10
		10 mm	186134	QSL-G3/8-10	10
		12 mm	186135	QSL-G3/8-12	10
Stecknippel-Verschraubung mit Außensechskant					
	Anschlussgewinde G3/4 für Schlauchinnen-Ø Aluminium-Ausführung	13 mm	3612	N-3/4-P-13	1
		19 mm	3613	N-3/4-P-19	1
	Anschlussgewinde G3/4 für Schlauchinnen-Ø Messing-Ausführung	13 mm	15637	N-3/4-P-13-MS	1
		19 mm	15638	N-3/4-P-19-MS	1

1) Packungseinheit in Stück

Zubehör Anschlussblock, Baugröße 30

Bestellangaben			Teile-Nr.	Typ	PE ¹⁾
Beschreibung					
Schalldämpfer					
	mit Anschlussgewinde G, Polymerausführung	G3/8	534224	U-3/8-20	20
	mit Anschlussgewinde G, Metallausführung	G3/8	6843	U-3/8-B	1
		G1/2	6844	U-1/2-B	1
		G3/4	6845	U-3/4-B	1
	mit Anschlussgewinde G, Sinterausführung, lang	G1/2	1205863	AMTE-M-LH-G12	10
		G3/4	1205864	AMTE-M-LH-G34	10
Blindstopfen					
	mit Anschlussgewinde G	G1/8	3568	B-1/8	10
			534213	B-1/8-100	100
		G1/2	3571	B-1/2	10
			534216	B-1/2-20	20
G3/4	3572	B-3/4	1		
Trennelement					
	zur Herstellung von Druckzonen	G1/8	569995	VABD-8-B	1
		G1/2	8022483	VABD-17.5-B	1
		G3/4	8022484	VABD-22.7-B	1
Hutschienen-Befestigung					
	für Baugröße 30, zur Befestigung auf Standard-Hutschienen TH 35-7,5 oder TH 35-15 nach EN 60715		3488412	VAME-T-M6	2

1) Packungseinheit in Stück