

## Proportional-Druckregelventile MPPE/MPPES

**FESTO**

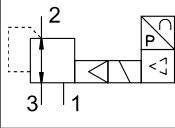
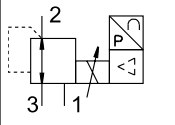
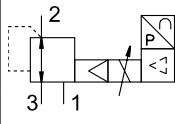

Lieferübersicht

Funktion	Typ	Schaltzeichen	Konstruktiver Aufbau	Pneumatischer Anschluss 1	Nennweite Belüftung/Entlüftung [mm]	Druckregelbereich <sup>1)</sup>		SOLL-Werteingabe		→ Seite/Internet	
						[MPa]	[bar]	Spannungstyp	Stromtyp		
Proportional-Druckregelventile	<b>mit Schaltventilen</b>										
	MPPE		vorgesteuertes Ventil	G1/8	5/5	0 ... 0,1	0 ... 1	■	■	4	
				G1/4	7/7	0 ... 0,25	0 ... 2,5	■	■		
				G1/2	11/12	0 ... 0,6	0 ... 6	■	■		
	<b>mit Proportionalmagnet</b>										
	MPPES		direktgesteuertes Ventil	G1/8	3/2	0 ... 0,2	0 ... 2	■	■	12	
					0 ... 0,6	0 ... 6					
					0 ... 1	0 ... 10					
		vorgesteuertes Ventil	G1/4	7/7			■	■			
			G1/2	11/12			■	■			

1) Druckregelbereich auch nach Kundenwunsch

Peripherieübersicht

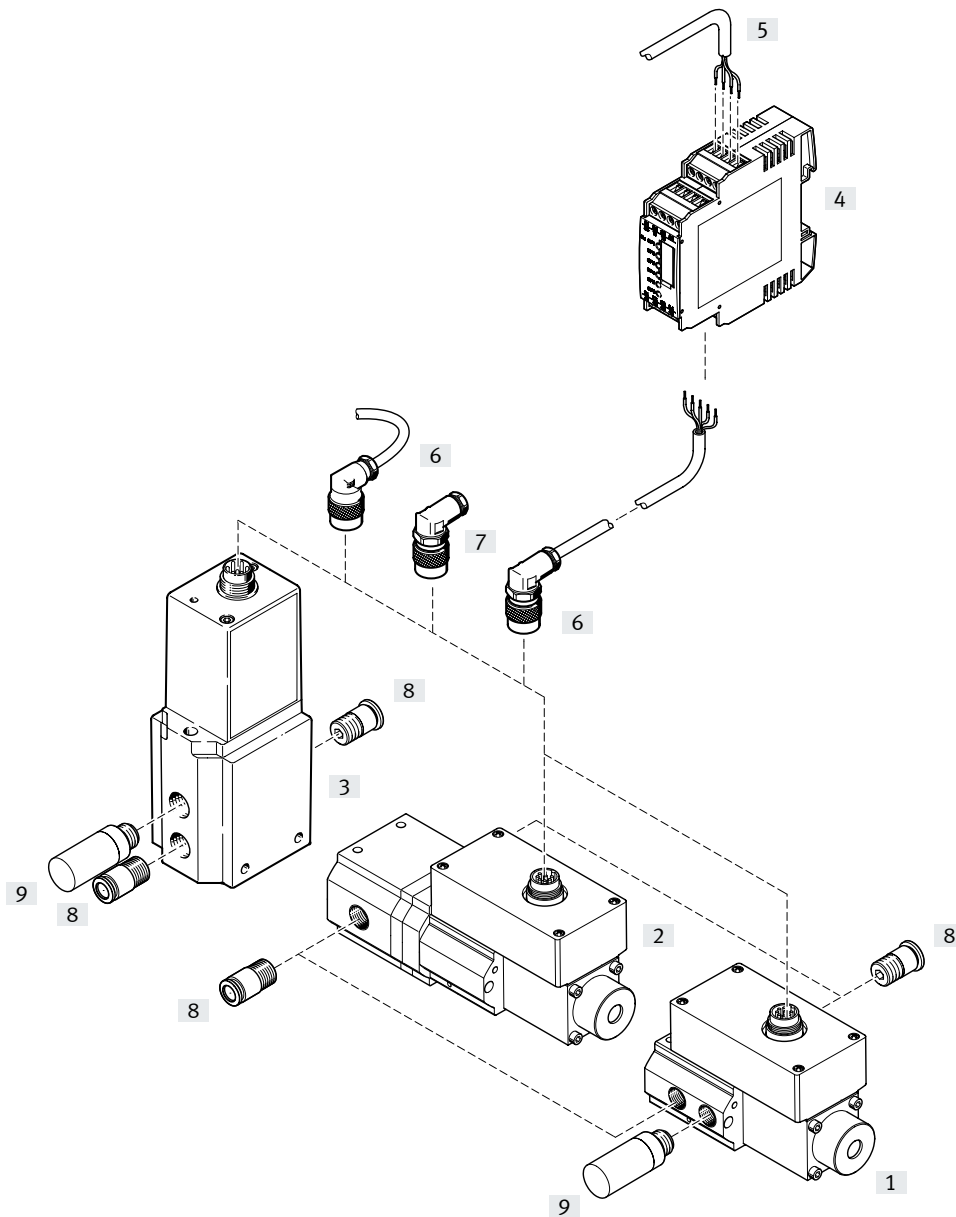

Zubehör		Typ	Beschreibung	→ Seite/Internet
[1]	Proportional-Druckregelventil	MPPES	direkt gesteuert	13
[2]	Proportional-Druckregelventil	MPPES	indirekt gesteuert	13
[3]	Proportional-Druckregelventil	MPPE	indirekt gesteuert	5
[4]	Sollwertmodul	MPZ	zur Erzeugung von 6+1 analogen Spannungssignalen	20
[5]	Digitaler Eingang/Ausgang	–	zur Steuerung des Sollwertmoduls	–
[6]	Steckdosenleitung	KMPE-B	–	20
[7]	Winkeldose	MPPE-3-B	–	20
[8]	Steckverschraubung	QS	zum Anschluss von Druckluftschläuchen	qs
[9]	Schalldämpfer	U	zur Montage in Entlüftungsanschlüssen	u

## Typenschlüssel

001	Baureihe	
MPPE	Proportional-Druckregelventil	

002	Ventilfunktion	
3	3/3-Wegeventil, Ruhestellung geschlossen	

003	Pneumatischer Anschluss	
G18	G1/8	
G14	G1/4	
G12	G1/2	

004	Oberer Druckwert Regelbereich	
1H	1 bar	
10H	10 bar	
6H	6 bar	
2,5H	2,5 bar	

005	Sollwerteingabe für Einzelventile	
A4	4 ... 20 mA	
V1	0 ... 10 V	

006	Generation	
B	Baureihe B	

## Datenblatt

-  Durchfluss  
350 ... 8800 l/min

-  Spannung  
18 ... 30 V DC

-  Druckregelbereiche  
0 ... 0,1 MPa  
0 ... 0,25 MPa  
0 ... 0,6 MPa  
0 ... 1 MPa

### Varianten

- Sollwerteingabe als analoges Spannungssignal 0 ... 10 V
- Sollwerteingabe als analoges Stromsignal 4 ... 20 mA



Allgemeine Technische Daten					
Pneumatischer Anschluss		G1/8	G1/4	G1/2	
Konstruktiver Aufbau		vorgesteuertes Kolbenregelventil			
Ventilfunktion		3-Wege-Proportional-Druckregelventil geschlossen			
Pneumatischer Anschluss 1, 2, 3		G1/8	G1/4	G1/2	
Dichtprinzip		weich			
Betätigungsart		elektrisch			
Befestigungsart		mit Durchgangsbohrung			
Einbaulage		beliebig			
Nennweite	Belüftung	[mm]	5	7	11
	Entlüftung	[mm]	5	7	12
Normalnenndurchfluss		[l/min]	→ Diagramme		
Produktgewicht		[g]	710	920	2400

### Durchfluss $q_n$ in Abhängigkeit vom Ausgangsdruck $p_2$

Pneumatischer Anschluss G1/8

Druckregelbereich 0 ... 1 bar

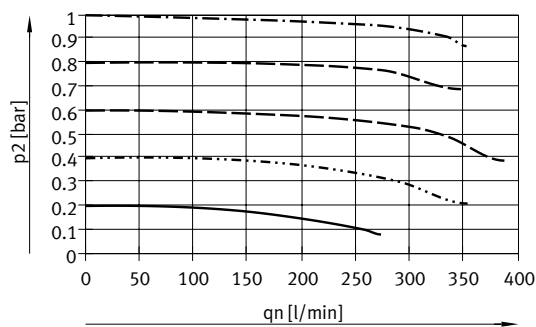

Druckregelbereich 0 ... 2,5 bar

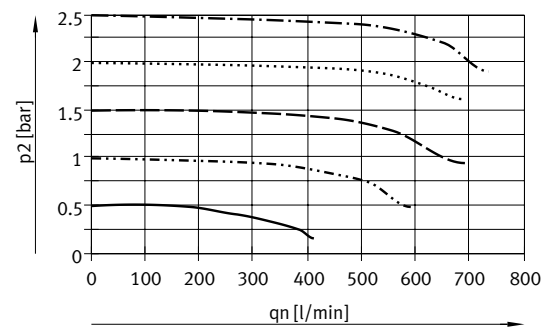

Druckregelbereich 0 ... 6 bar

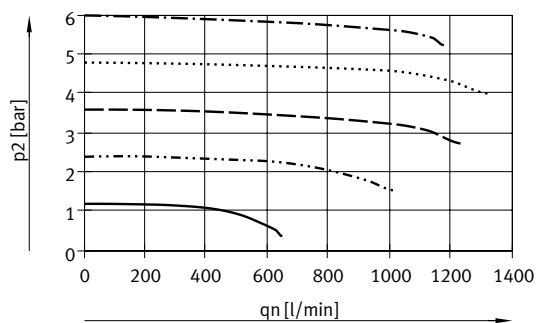

Druckregelbereich 0 ... 10 bar

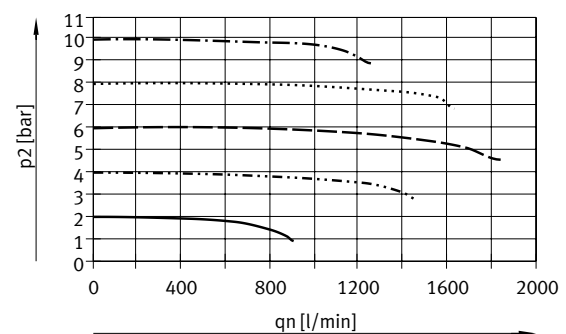

Datenblatt

Durchfluss  $q_n$  in Abhängigkeit vom Ausgangsdruck  $p_2$

Pneumatischer Anschluss G1/4

Druckregelbereich 0 ... 1 bar

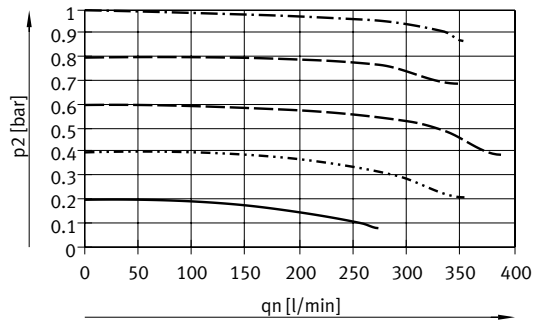

Druckregelbereich 0 ... 2,5 bar

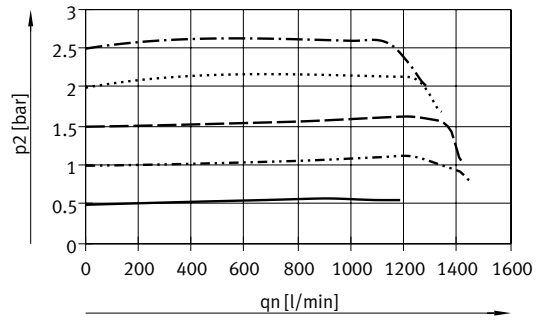

Druckregelbereich 0 ... 6 bar

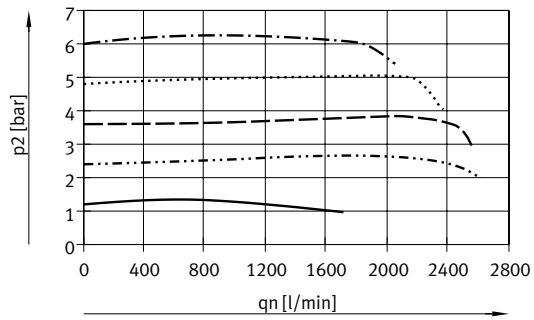

Druckregelbereich 0 ... 10 bar

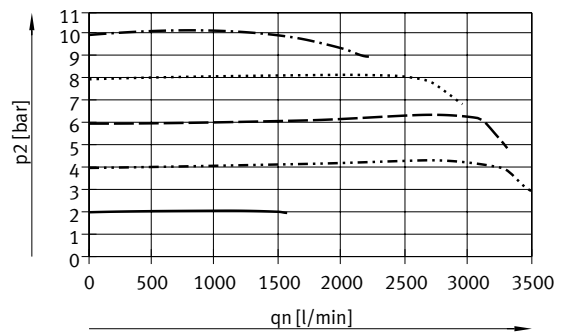

Datenblatt

Durchfluss  $q_n$  in Abhängigkeit vom Ausgangsdruck  $p_2$

Pneumatischer Anschluss G1/2

Druckregelbereich 0 ... 1 bar

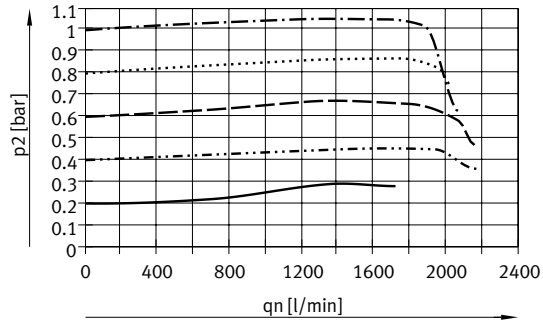

Druckregelbereich 0 ... 2,5 bar

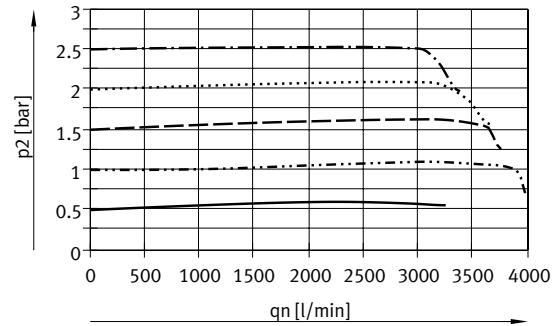

Druckregelbereich 0 ... 6 bar

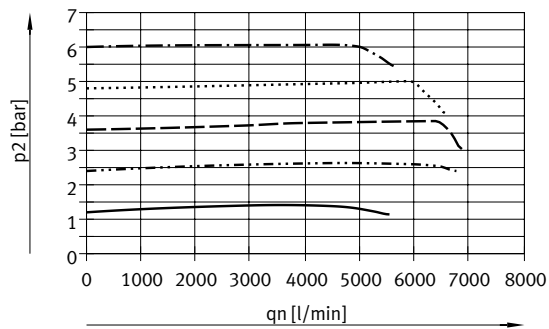

Druckregelbereich 0 ... 10 bar

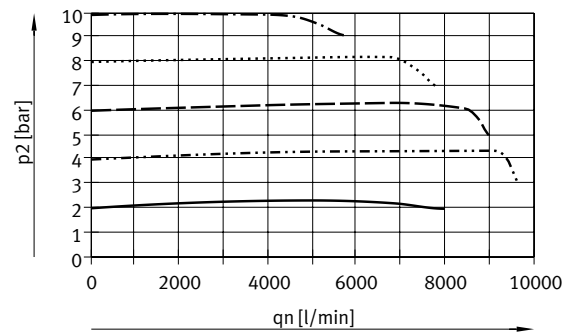

Datenblatt

<b>Betriebs- und Umweltbedingungen</b>						
Druckregelbereich		[MPa]	0 ... 0,1	0 ... 0,25	0 ... 0,6	0 ... 1
		[bar]	0 ... 1	0 ... 2,5	0 ... 6	0 ... 10
Betriebsmedium		Druckluft nach ISO 8573-1:2010 [7:4:4]				
		Inerte Gase				
Hinweis zum Betriebs-/Steuermedium		Grundtyp	geölter Betrieb möglich (im weiteren Betrieb erforderlich)			
Eingangsdruck 1		[MPa]	0,15 ... 0,2	0,35 ... 0,45	0,7 ... 0,8	1,1 ... 1,2
		[bar]	1,5 ... 2	3,5 ... 4,5	7 ... 8	11 ... 12
Max. Druckhysterese		[MPa]	0,003	0,004	0,004	0,005
		[bar]	0,03	0,04	0,04	0,05
Umgebungstemperatur		[°C]	0 ... 50			
Mediumstemperatur		[°C]	0 ... 60			
Korrosionsbeständigkeit KBK <sup>1)</sup>		2 <sup>1)</sup>				
Zulassung		RCM Mark				
CE-Zeichen (siehe Konformitätserklärung)		nach EU-EMV-Richtlinie <sup>2)</sup>				
		nach EU-RoHS-Richtlinie <sup>2)</sup>				
UKCA-Zeichen (siehe Konformitätserklärung)		nach UK Vorschriften für EMV <sup>2)</sup>				
		nach UK RoHS Vorschriften <sup>2)</sup>				
KC-Zeichen		Grundtyp	KC-EMV			

- 1) Korrosionsbeständigkeitsklasse KBK 2 nach Festo Norm FN 940070  
Mäßige Korrosionsbeanspruchung. Innenraumanwendung bei der Kondensation auftreten darf. Außenliegende sichtbare Teile mit vorrangig dekorativer Anforderung an die Oberfläche, die in direktem Kontakt zur umgebenden industriellen Atmosphäre stehen.
- 2) Bitte entnehmen Sie den Nutzungsbereich der EG-Konformitätserklärung: [www.festo.com/catalogue/...](http://www.festo.com/catalogue/...) → Support/Downloads.  
Im Falle von Nutzungsbeschränkungen der Geräte in Wohn-, Geschäfts- und Gewerbebereichen, sowie Kleinbetrieben, können weitere Maßnahmen zur Reduzierung der Störaussendung erforderlich sein.

<b>Elektrische Daten</b>						
Druckregelbereich		[MPa]	0 ... 0,1	0 ... 0,25	0 ... 0,6	0 ... 1
		[bar]	0 ... 1	0 ... 2,5	0 ... 6	0 ... 10
Elektrischer Anschluss		Stecker, runde Bauform nach DIN 45326, M16 x 0,75, 8-polig				
Betriebsspannungsbereich		U <sub>B</sub>	[V DC]	18 ... 30		
Restwelligkeit		10%				
Signal Sollwerteingabe		Spannung	U <sub>w</sub>	[V DC]	0 ... 10	
		Strom	I <sub>w</sub>	[mA]	4 ... 20	
Signal Istwertausgabe		Spannung	U <sub>x</sub>	[V DC]	0 ... 10	
		Strom	I <sub>x</sub>	[mA]	4 ... 20	
Schutzart		IP65				
Sicherheitshinweis		Sicherheitsstellung MPPE-B: Bei Sollwertkabelbruch (Strom) oder bei Kabelbruch der Versorgungsspannung bleibt der Ausgangsdruck unreguliert erhalten. Durch Leckage ergibt sich zeitlich eine unterschiedlich große Abweichung. Bei Sollwertkabelbruch (Spannung) wird der Ausgangsdruck auf 0 MPa gesetzt.				
Verpolungsschutz		Grundtyp	für alle elektrischen Anschlüsse			
Kurzschlussfestigkeit		Grundtyp	für alle elektrischen Anschlüsse			
Referenzspannung		10 V				

<b>Druckbereich</b>								
Druckregelbereich		[MPa]	0 ... 0,1	0 ... 0,25	0 ... 0,6	0 ... 1		
		[bar]	0 ... 1	0 ... 2,5	0 ... 6	0 ... 10		
Betriebsdruck		Grundtyp		[MPa]	≤ 0,2	≤ 0,45	≤ 0,8	≤ 1,2
				[bar]	≤ 2 bar	≤ 4,5	≤ 8	≤ 12
		Sonderabgleichtyp		[bar]	–	–	–	0 ... 10
Eingangsdruck 1		[MPa]	0,15 ... 0,2	0,35 ... 0,45	0,7 ... 0,8	1,1 ... 1,2		
		[bar]	1,5 ... 2	3,5 ... 4,5	7 ... 8	11 ... 12		
Max. Druckhysterese		[MPa]	0,003	0,004	0,004	0,005		
		[bar]	0,03	0,04	0,04	0,05		



## Datenblatt

<b>Schaltzeiten - Grundtyp</b>							
Druckregelbereich			[MPa]	0 ... 0,1	0 ... 0,25	0 ... 0,6	0 ... 1
			[bar]	0 ... 1	0 ... 2,5	0 ... 6	0 ... 10
Schaltzeit ein	G1/8	[ms]		95	140	100	125
	G1/4	[ms]		140	150	150	160
	G1/2	[ms]		70	85	170	140
Schaltzeit aus	G1/8	[ms]		165	250	190	220
	G1/4	[ms]		225	260	260	280
	G1/2	[ms]		500	205	510	535

<b>Schaltzeiten - Sonderabgleichtyp</b>						
Druckregelbereich			[MPa]	0 ... 1		
			[bar]	0 ... 10		
Schaltzeit ein	G1/8	[ms]		140		
	G1/4	[ms]		160		
	G1/2	[ms]		170		
Schaltzeit aus	G1/8	[ms]		220		
	G1/4	[ms]		280		
	G1/2	[ms]		535		

<b>Werkstoffinformationen</b>		
Gehäuse		Aluminium-Knetlegierung
Membran		NBR
Werkstoff-Hinweis	Grundtyp	RoHS konform
LABS-Konformität		VDMA24364-B2-L

Datenblatt

Abmessungen

Download CAD-Daten → [www.festo.com](http://www.festo.com)

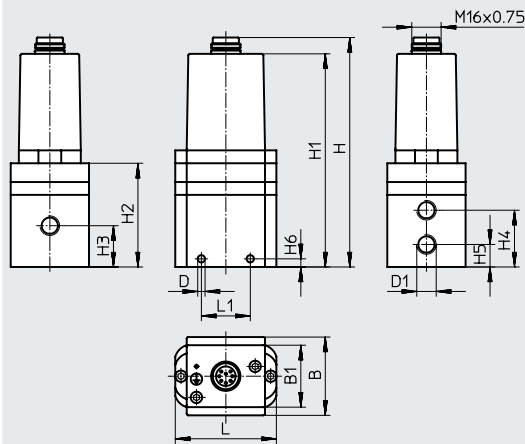

Anschluss D1	B	B1	∅D	H	H1	H2	H3	H4	H5	H6	L	L1
G1/8	38	-	4,5	129,1	100	60,2	18,8	26,8	9,3	4	62	34
G1/4	48	38	4,5	170,2	140,7	63,6	25,3	34,8	13,8	5	62	30
G1/2	76	38	7	227,1	194,6	117,5	53	74	32	18	86	50

Anschlüsse

Anschlussbelegung

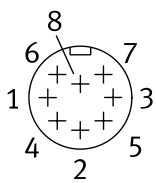

- 1  $X_{ext,in}$
- 2 GND
- 3 GND
- 4  $W_{in}$  (Sollwerteingang)
- 5  $10 V_{OUT}$
- 6  $X_{out}$  (Istwertausgang)
- 7 24 V DC (Versorgungsspannung)
- 8 GND

Schaltfunktion

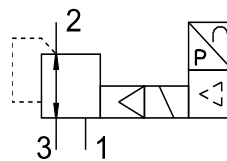

## Datenblatt

<b>Bestellangaben</b>						
Pneumatischer Anschluss 1, 2, 3	Druckregelbereich		Spannungstyp 0 ... 10 V		Stromtyp 4 ... 20 mA	
	[MPa]	[bar]	Teile-Nr.	Typ	Teile-Nr.	Typ
<b>Grundtyp</b>						
G1/8	0 ... 0,1	0 ... 1	161160	MPPE-3-1/8-1-010-B	161163	MPPE-3-1/8-1-420-B
	0 ... 0,25	0 ... 2,5	164315	MPPE-3-1/8-2,5-010-B	164316	MPPE-3-1/8-2,5-420-B
	0 ... 0,6	0 ... 6	161161	MPPE-3-1/8-6-010-B	161164	MPPE-3-1/8-6-420-B
	0 ... 1	0 ... 10	161162	MPPE-3-1/8-10-010-B	161165	MPPE-3-1/8-10-420-B
G1/4	0 ... 0,1	0 ... 1	161166	MPPE-3-1/4-1-010-B	161169	MPPE-3-1/4-1-420-B
	0 ... 0,25	0 ... 2,5	164317	MPPE-3-1/4-2,5-010-B	164318	MPPE-3-1/4-2,5-420-B
	0 ... 0,6	0 ... 6	161167	MPPE-3-1/4-6-010-B	161170	MPPE-3-1/4-6-420-B
	0 ... 1	0 ... 10	161168	MPPE-3-1/4-10-010-B	161171	MPPE-3-1/4-10-420-B
G1/2	0 ... 0,1	0 ... 1	161172	MPPE-3-1/2-1-010-B	161175	MPPE-3-1/2-1-420-B
	0 ... 0,25	0 ... 2,5	164319	MPPE-3-1/2-2,5-010-B	164320	MPPE-3-1/2-2,5-420-B
	0 ... 0,6	0 ... 6	161173	MPPE-3-1/2-6-010-B	161176	MPPE-3-1/2-6-420-B
	0 ... 1	0 ... 10	161174	MPPE-3-1/2-10-010-B	161177	MPPE-3-1/2-10-420-B
<b>Sonderabgleichtyp<sup>1)</sup></b>						
G1/8	–	0 ... 10	164330	MPPE-3-1/8- -B <sup>1)</sup>	164330	MPPE-3-1/8- -B <sup>1)</sup>
G1/4	–	0 ... 10	164331	MPPE-3-1/4- -B <sup>1)</sup>	164331	MPPE-3-1/4- -B <sup>1)</sup>
G1/2	–	0 ... 10	164332	MPPE-3-1/2- -B <sup>1)</sup>	164332	MPPE-3-1/2- -B <sup>1)</sup>



1) Der Sonderabgleichtyp bietet die Möglichkeit, dem Sollwert 0 V bzw. 4 mA einen Druck PU und dem Sollwert 10 V bzw. 20 mA einen oberen Druck PO zuzuordnen.

## Typenschlüssel

001 Baureihe	
MPPES	Proportional-Druckregelventil mit Proportionalmagnet
002 Ventilfunktion	
1	3/2-Wegeventil, Ruhestellung geschlossen
003 Pneumatischer Anschluss	
G18	G1/8
G14	G1/4
G12	G1/2

004 Oberer Druckwert Regelbereich	
2H	2 bar
10H	10 bar
6H	6 bar
005 Sollwerteingabe für Einzelventile	
A4	4 ... 20 mA
V1	0 ... 10 V

## Datenblatt

-  Durchfluss  
230 ... 8500 l/min
-  Spannung  
18 ... 30 V DC
-  Druckregelbereiche  
0 ... 0,2 MPa  
0 ... 0,6 MPa  
0 ... 1 MPa

- Varianten
- Sollwerteingabe als analoges Spannungssignal 0 ... 10 V
  - Sollwerteingabe als analoges Stromsignal 4 ... 20 mA



Allgemeine Technische Daten			G1/8	G1/4	G1/2
Pneumatischer Anschluss			G1/8	G1/4	G1/2
Konstruktiver Aufbau			direktgesteuertes Kolbenregelventil	vorgesteuertes Kolbenregelventil	
Ventilfunktion			3-Wege-Proportional-Druckregelventil geschlossen		
Pneumatischer Anschluss 1, 2, 3			G1/8	G1/4	G1/2
Dichtprinzip			weich		
Betätigungsart			elektrisch		
Befestigungsart			mit Durchgangsbohrung		
Einbaulage			beliebig		
Nennweite	Belüftung	[mm]	3	7	11
	Entlüftung	[mm]	2	7	12
Normalnenndurchfluss		[l/min]	→ Diagramme		
Produktgewicht		[g]	915	1310	2670

### Durchfluss $q_n$ in Abhängigkeit vom Ausgangsdruck $p_2$

Pneumatischer Anschluss G1/8

Druckregelbereich 0 ... 2 bar

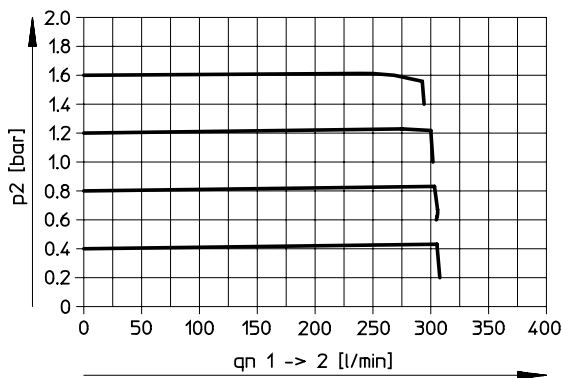

Druckregelbereich 0 ... 6 bar

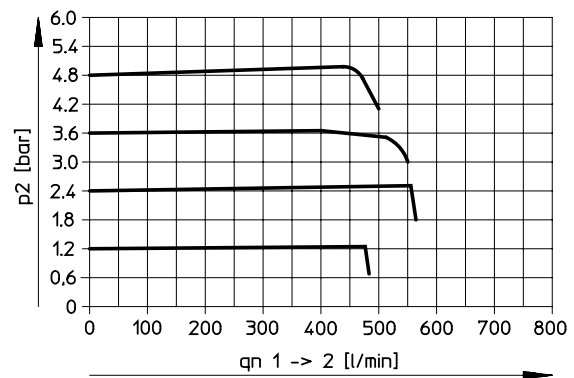

Druckregelbereich 0 ... 10 bar

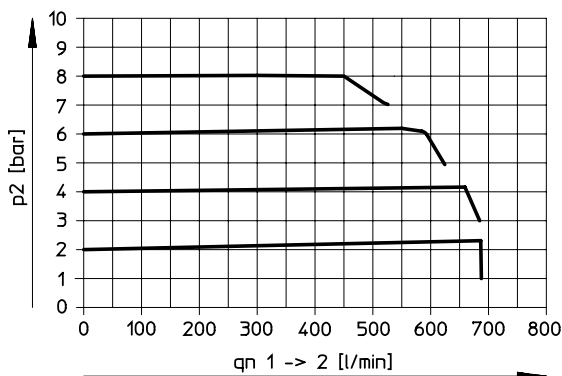

Datenblatt

Durchfluss  $q_n$  in Abhängigkeit vom Ausgangsdruck  $p_2$

Pneumatischer Anschluss G1/4

Druckregelbereich 0 ... 2 bar

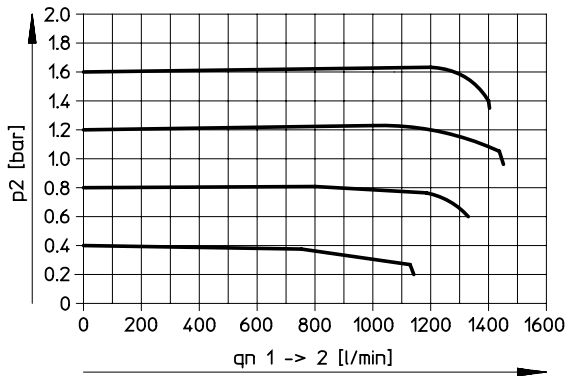

Druckregelbereich 0 ... 6 bar

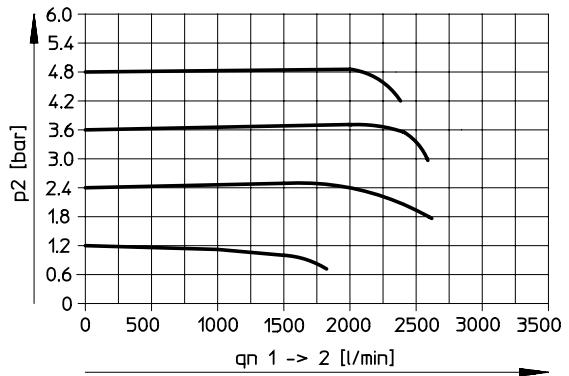

Druckregelbereich 0 ... 10 bar

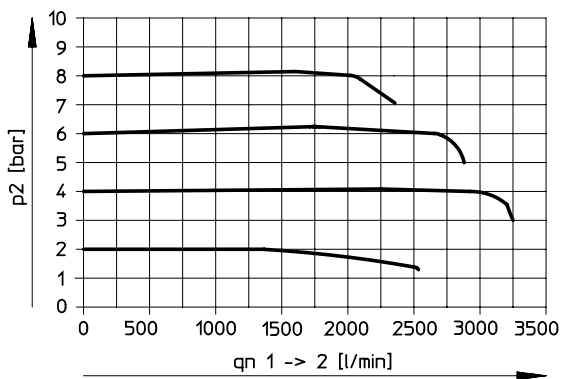

## Datenblatt

### Durchfluss $q_n$ in Abhängigkeit vom Ausgangsdruck $p_2$

Pneumatischer Anschluss G1/2

Druckregelbereich 0 ... 2 bar

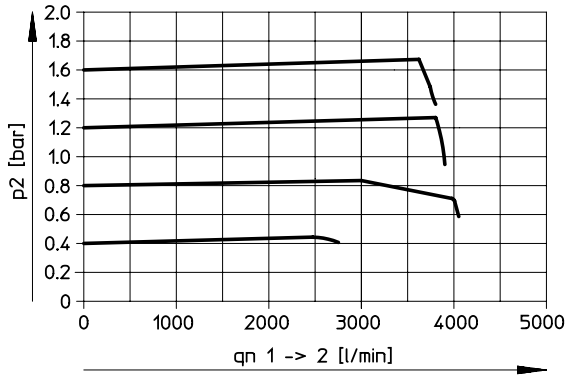

Druckregelbereich 0 ... 6 bar

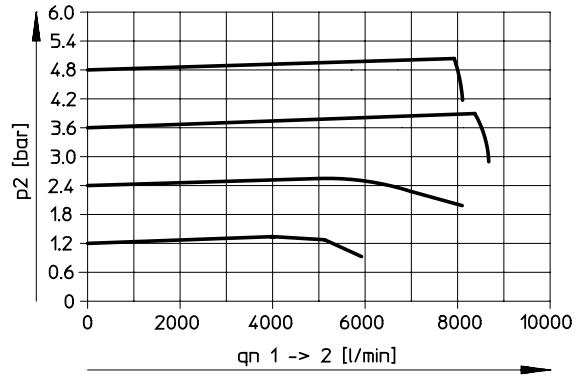

Druckregelbereich 0 ... 10 bar

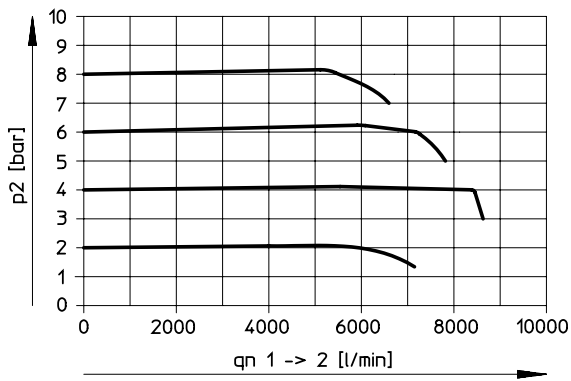

## Datenblatt

<b>Betriebs- und Umweltbedingungen</b>					
Druckregelbereich		[MPa]	0 ... 0,2	0 ... 0,6	0 ... 1
		[bar]	0 ... 2	0 ... 6	0 ... 10
Betriebsmedium	Druckluft nach ISO 8573-1:2010 [7:4:4] Inerte Gase				
Hinweis zum Betriebs-/Steuermedium	geölter Betrieb möglich (im weiteren Betrieb erforderlich)				
Eingangsdruck 1		[MPa]	0,3 ... 0,4	0,7 ... 0,8	1,1 ... 1,2
		[bar]	3 ... 4	7 ... 8	11 ... 12
Max. Drückhysterese	1/8"	[MPa]	0,001		
		[bar]	0,01		
	1/4"	[MPa]	0,005		
		[bar]	0,05		
	1/2"	[MPa]	0,005		
		[bar]	0,05		
Umgebungstemperatur		[°C]	0 ... 50		
Mediumstemperatur		[°C]	0 ... 60		
Korrosionsbeständigkeit KBK <sup>1)</sup>			2 <sup>1)</sup>		
Zulassung			RCM Mark		
CE-Zeichen (siehe Konformitätserklärung)			nach EU-EMV-Richtlinie <sup>2)</sup>		
			nach EU-RoHS-Richtlinie <sup>2)</sup>		
UKCA-Zeichen (siehe Konformitätserklärung)			nach UK Vorschriften für EMV <sup>2)</sup>		
			nach UK RoHS Vorschriften <sup>2)</sup>		
KC-Zeichen			KC-EMV		

1) Korrosionsbeständigkeitsklasse KBK 2 nach Festo Norm FN 940070

Mäßige Korrosionsbeanspruchung. Innenraumanwendung bei der Kondensation auftreten darf. Außenliegende sichtbare Teile mit vorrangig dekorativer Anforderung an die Oberfläche, die in direktem Kontakt zur umgebenden industriellen Atmosphäre stehen.

2) Bitte entnehmen Sie den Nutzungsbereich der EG-Konformitätserklärung: [www.festo.com/catalogue/...](http://www.festo.com/catalogue/...) → Support/Downloads.

Im Falle von Nutzungsbeschränkungen der Geräte in Wohn-, Geschäfts- und Gewerbebereichen, sowie Kleinbetrieben, können weitere Maßnahmen zur Reduzierung der Störaussendung erforderlich sein.

<b>Elektrische Daten</b>					
Druckregelbereich		[MPa]	0 ... 0,2	0 ... 0,6	0 ... 1
		[bar]	0 ... 2	0 ... 6	0 ... 10
Elektrischer Anschluss	Stecker, runde Bauform nach DIN 45326, M16 x 0,75, 8-polig				
Nennbetriebsspannung		[V DC]	24		
Betriebsspannungsbereich	U <sub>B</sub>	[V DC]	18 ... 30		
Restwelligkeit			10%		
Signal Sollwerteingabe	Spannung	U <sub>w</sub>	[V DC]	0 ... 10	
		Strom	I <sub>w</sub>	[mA]	4 ... 20
Signal Istwertausgabe	Spannung	U <sub>x</sub>	[V DC]	0 ... 10	
		Strom	I <sub>x</sub>	[mA]	4 ... 20
Schutzart			IP65		
Sicherheitshinweis	Sicherheitsstellung MPPES-B: Bei Sollwertkabelbruch (Spannungs- und Stromvariante) und Kabelbruch der Versorgungsspannung geht der Ausgangsdruck auf 0 MPa.				
Verpolungsschutz	für alle elektrischen Anschlüsse				
Kurzschlussfestigkeit	für alle elektrischen Anschlüsse				

<b>Druckbereich</b>					
Druckregelbereich		[MPa]	0 ... 0,2	0 ... 0,6	0 ... 1
		[bar]	0 ... 2	0 ... 6	0 ... 10
Betriebsdruck		[MPa]	≤ 0,4	≤ 0,8	≤ 1,2
		[bar]	≤ 4	≤ 8	≤ 12
Eingangsdruck 1		[MPa]	0,3 ... 0,4	0,7 ... 0,8	1,1 ... 1,2
		[bar]	3 ... 4	7 ... 8	11 ... 12
Max. Drückhysterese	Grundtyp	[MPa]	0,001 ... 0,005		0,005
		[bar]	0,01 ... 0,05		0,05
	Sonderabgleichtyp	[bar]	–		–
					0,01



## Datenblatt

<b>Schaltzeiten - Grundtyp</b>						
Druckregelbereich			0 ... 0,2	0 ... 0,6	0 ... 1	
			[MPa]			
			[bar]	0 ... 2	0 ... 6	0 ... 10
Schaltzeit ein	G1/8	[ms]		220	210	200
	G1/4	[ms]		200	200	200
	G1/2	[ms]		220	230	230
Schaltzeit aus	G1/8	[ms]		410	280	220
	G1/4	[ms]		890	640	360
	G1/2	[ms]		1000	660	450

<b>Schaltzeiten - Sonderabgleichtyp</b>					
Druckregelbereich			0 ... 1		
			[MPa]		
			[bar]	0 ... 10	
Schaltzeit ein	G1/8	[ms]		220	
	G1/4	[ms]		200	
	G1/2	[ms]		230	
Schaltzeit aus	G1/8	[ms]		410	
	G1/4	[ms]		890	
	G1/2	[ms]		1000	

<b>Werkstoffinformationen</b>	
Gehäuse	Aluminium-Knetlegierung
Membran	NBR
Werkstoff-Hinweis	RoHS konform
LABS-Konformität	VDMA24364-B2-L

Datenblatt

**Abmessungen**

Download CAD-Daten → [www.festo.com](http://www.festo.com)

MPPES-3-1/8-...

MPPES-3-1/4-...

MPPES-3-1/4-...

MPPES-3-1/8-...

MPPES-3-1/2-...

MPPES-3-1/2-...

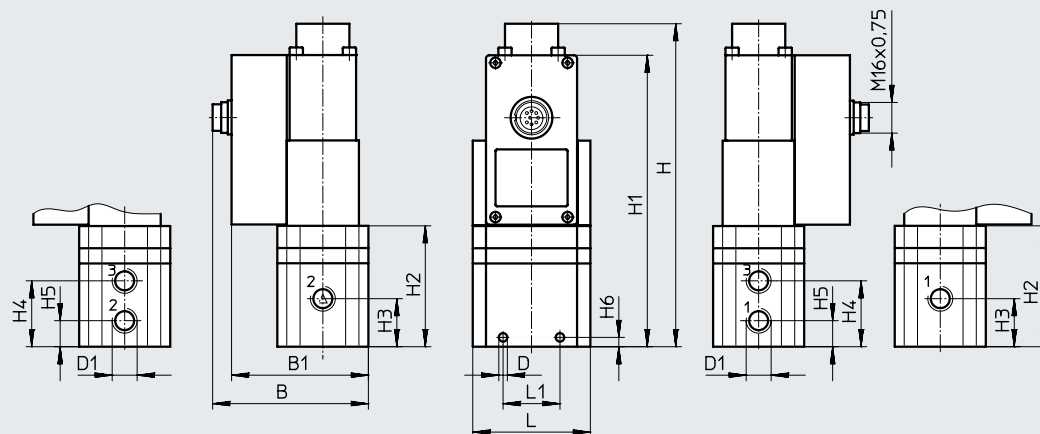

Anschluss D1	B	B1	∅ D	H	H1	H2	H3	H4	H5	H6	L	L1
G1/8	77,1	67,1	4,4	116,5	100	55	34	45	23	4	62	34
G1/4	82,1	72,1	4,5	170,2	153,7	63,7	25,3	34,8	13,8	5	62	30
G1/2	96,1	86,1	7	227,1	210,6	120,6	53	74	32	18	86	50

**Anschlüsse**

Anschlussbelegung

**Schaltfunktion**

MPPES-3-1/8-...

MPPES-3-1/4-.../  
MPPES-3-1/2-...

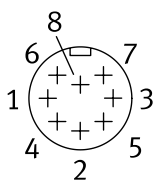

- 1 n. c.
- 2 GND
- 3 GND
- 4  $W_{in}$  (Sollwerteingang)
- 5 n. c.
- 6  $X_{out}$  (Istwertausgang)
- 7 24 V DC (Versorgungsspannung)
- 8 GND

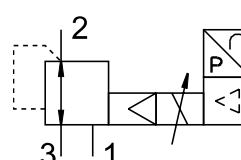
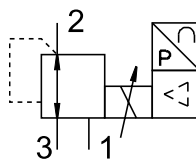



## Datenblatt

<b>Bestellangaben</b>						
Pneumatischer Anschluss 1, 2, 3	Druckregelbereich		Spannungstyp 0 ... 10 V		Stromtyp 4 ... 20 mA	
	[MPa]	[bar]	Teile-Nr.	Typ	Teile-Nr.	Typ
<b>Grundtyp</b>						
G1/8	0 ... 0,2	0 ... 2	<b>187350</b>	<b>MPPES-3-1/8-2-010</b>	<b>187351</b>	<b>MPPES-3-1/8-2-420</b>
	0 ... 0,6	0 ... 6	<b>187352</b>	<b>MPPES-3-1/8-6-010</b>	<b>187353</b>	<b>MPPES-3-1/8-6-420</b>
	0 ... 1	0 ... 10	<b>187348</b>	<b>MPPES-3-1/8-10-010</b>	<b>187349</b>	<b>MPPES-3-1/8-10-420</b>
G1/4	0 ... 0,2	0 ... 2	<b>187335</b>	<b>MPPES-3-1/4-2-010</b>	<b>187336</b>	<b>MPPES-3-1/4-2-420</b>
	0 ... 0,6	0 ... 6	<b>187337</b>	<b>MPPES-3-1/4-6-010</b>	<b>187338</b>	<b>MPPES-3-1/4-6-420</b>
	0 ... 1	0 ... 10	<b>187333</b>	<b>MPPES-3-1/4-10-010</b>	<b>187334</b>	<b>MPPES-3-1/4-10-420</b>
G1/2	0 ... 0,2	0 ... 2	<b>187328</b>	<b>MPPES-3-1/2-2-010</b>	<b>187329</b>	<b>MPPES-3-1/2-2-420</b>
	0 ... 0,6	0 ... 6	<b>187330</b>	<b>MPPES-3-1/2-6-010</b>	<b>187331</b>	<b>MPPES-3-1/2-6-420</b>
	0 ... 1	0 ... 10	<b>187326</b>	<b>MPPES-3-1/2-10-010</b>	<b>187327</b>	<b>MPPES-3-1/2-10-420</b>
<b>Sonderabgleichtyp<sup>1)</sup></b>						
G1/8	–	0 ... 10	<b>187347</b>	<b>MPPES-3-1/8-PU-PO-010</b>	<b>187762</b>	<b>MPPES-3-1/8-PU-PO-420</b>
G1/4	–	0 ... 10	<b>187339</b>	<b>MPPES-3-1/4-PU-PO-010</b>	<b>187744</b>	<b>MPPES-3-1/4-PU-PO-420</b>
G1/2	–	0 ... 10	<b>187332</b>	<b>MPPES-3-1/2-PU-PO-010</b>	<b>187735</b>	<b>MPPES-3-1/2-PU-PO-420</b>

1) Der Sonderabgleichtyp bietet die Möglichkeit, dem Sollwert 0 V bzw. 4 mA einen unteren Druck PU und dem Sollwert 10 V bzw. 20 mA einen oberen Druck PO zuzuordnen.

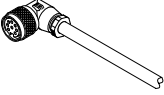
## Zubehör

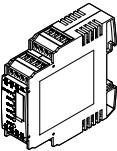
Bestellangaben	Beschreibung	Kabellänge [m]	Teile-Nr.	Typ
<b>Steckdosenleitung</b>		Datenblätter → Internet: kmppe-b		
	<ul style="list-style-type: none"> <li>• Dose gewinkelt, M16x0,75, 8-polig</li> </ul>	2,5	<b>161879</b>	<b>KMPPE-B-2,5</b>
	<ul style="list-style-type: none"> <li>• offenes Ende, 8-adrig</li> </ul>	5	<b>161878</b>	<b>KMPPE-B-5</b>
<b>Winkeldose</b>		Datenblätter → Internet: mppe		
	<ul style="list-style-type: none"> <li>• Dose gewinkelt, M16x0,75, 8-polig</li> </ul>	–	<b>161839</b>	<b>MPPE-3-B</b>
	<ul style="list-style-type: none"> <li>• Lötanschluss, 8-polig</li> </ul>			
<b>Sollwertmodul</b>		Datenblätter → Internet: mpz		
	Sollwertmodul zur Erzeugung von 6 + 1 analogen Spannungssignalen	–	<b>546224</b>	<b>MPZ-1-24DC-SGH-6-SW</b>