

阀用连接电缆，型式 C，符合 EN 175301-803

FESTO

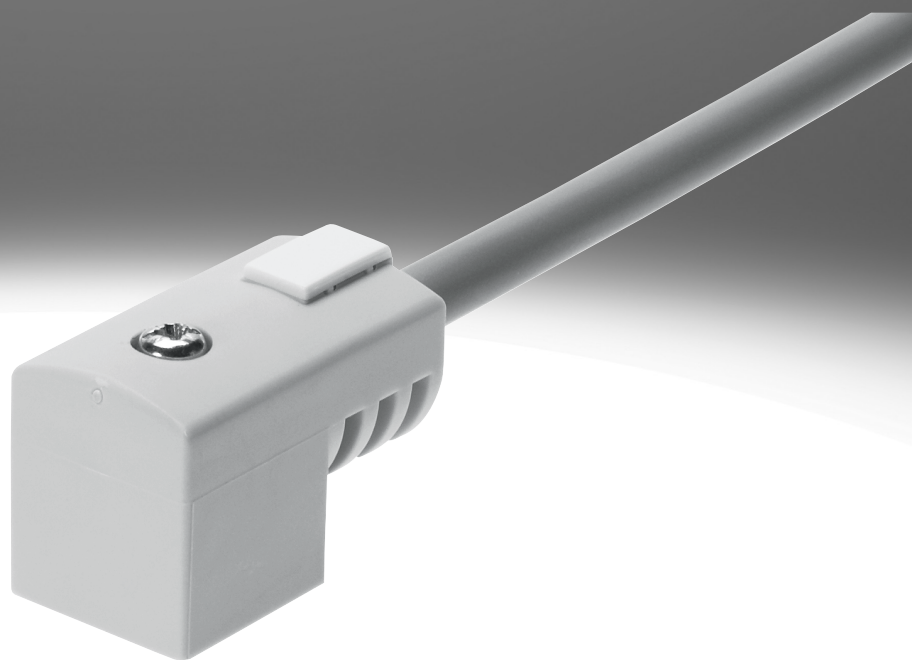

★/☆

Festo 核心产品范围
涵盖您自动化应用的 80%

全球:
一流:
简单:

始终有现货
Festo 一贯质量水平，优惠的价格
简化采购和仓储

★ 通常能从工厂快速备货发出
全球 13 个服务中心备有现货
2200 多种现货产品

☆ 通常能从工厂较快备货发出
全球 4 个服务中心为您提供装配
每个产品系列派生型可多达 6×10^{12}

只要找到
这些星星!

型号代码

001	系列	
KMEB	连接电缆	
002	派生型	
1	派生型 1	
2	派生型 2	
3	派生型 3	
003	额定工作电压	
24	24 V DC	
230	230 V AC	
230AC	230 V AC	

004	右侧连接技术，控制侧	
	开放式	
M12	插头 M12x1 A 编码，EN 61076-2-101	
005	电缆长度 [m]	
0.5	0.5	
2.5	2.5	
5	5	
10	10	
006	显示	
	无显示	
LED	LED 信号状态, DC	

技术参数

连接电缆 KMEB

- 用于带 EB 电磁线圈的阀
- 预装配
- 电缆长度 2.5 m, 5 m 和 10 m
- 24 V DC, 带 LED 和保护电路
- 不适用于拖链
- KMEB-1, 带 PVC 电缆
- KMEB-2, 带 PUR 电缆
- KMEB-3, 带 PVC 电缆

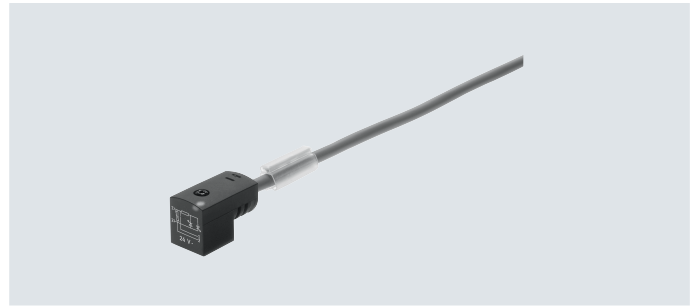

主要技术参数				
型号	KMEB-1	KMEB-2	KMEB-2-24-M12	KMEB-3
电接口	直角式插座	直角式插座	直角式插座	直角式插座
	3针	4针	5针	2针
	型式 C	型式 C	型式 C	型式 C
	符合 EN 175301-803	符合 EN 175301-803	符合 EN 175301-803	符合 EN 175301-803
极性容错保护	-	-	-	用于所有电接口
电缆 Ø [mm]	5.2	6.2	4.6	5.2
电缆构成	3 x 0.5 mm ²	3 x 0.75 mm ²	3 x 0.5 mm ²	2 x 0.75 mm ²
保护接地连接	有	有	有	无
安装方式	电磁阀上, 带 M2.5 中央螺丝	电磁阀上, 带 M2.5 中央螺丝	电磁阀上, 带 M2.5 中央螺丝	电磁阀上, 带 M2.5 中央螺丝
安装位置	任意	任意	任意	任意
电缆属性	-	-	-	标准
防护等级	IP65	IP65	IP65	IP65
	符合 IEC 60529	符合 IEC 60529	符合 IEC 60529	符合 IEC 60529

材料				
型号	KMEB-1	KMEB-2	KMEB-2-24-M12	KMEB-3
壳体	PA66-GF30	PA, POM	PA, POM	PC
针脚触点	青铜	青铜	青铜	镀银青铜
电缆护套	PVC	TPE-U(PUR)	TPE-U (PU)	PVC
材料注意事项	-	RoHS 合规	-	-

工作和环境条件					
型号	KMEB-1-24	KMEB-1-230AC	KMEB-2	KMEB-2-24-M12	KMEB-3
环境温度 [°C]	-20 ... +80	-20 ... +80	-20 ... +80	-20 ... +50	-20 ... +80
耐腐蚀等级 CRC ¹⁾	1	1	-	-	1
CE 标记 (见合格声明) ²⁾	符合欧盟 RoHS 指令	符合欧盟低电压指令	符合欧盟 RoHS 指令	符合欧盟 RoHS 指令	符合欧盟 RoHS 指令

1) 耐腐蚀等级 CRC 1, 符合 Festo FN 940070 标准
低度耐腐蚀能力。运输和贮存防护。也适用于不可见的内部区域或位于盖子下面的元件 (如, 气缸耳轴)。

2) 详细信息: www.festo.com/sp → Certificates

技术参数

尺寸

CAD 相关数据 → www.festo.com

KMEB-1

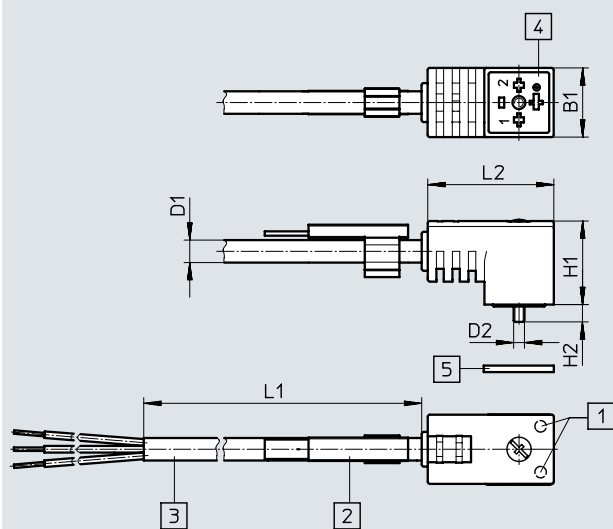

- [1] LED 发光区 (仅适用于 24 V)
- [2] 标签夹 ASCF, 带标签
ASLR-L-432 (包括在供货范围内)
- [3] 3芯电缆 (3x 0.5 mm²)
- [4] 插头型式, 符合 EN 175301-803, 型式 C
- [5] 密封件

型号	D1	D2	L1	L2	H1	H2	B1
KMEB-1-...-2.5	5.2	2.5	2500	29.1	19.3	4	16
KMEB-1-...-5	5.2	2.5	5000	29.1	19.3	4	16
KMEB-1-...-10	5.2	2.5	10000	29.1	19.3	4	16

KMEB-2

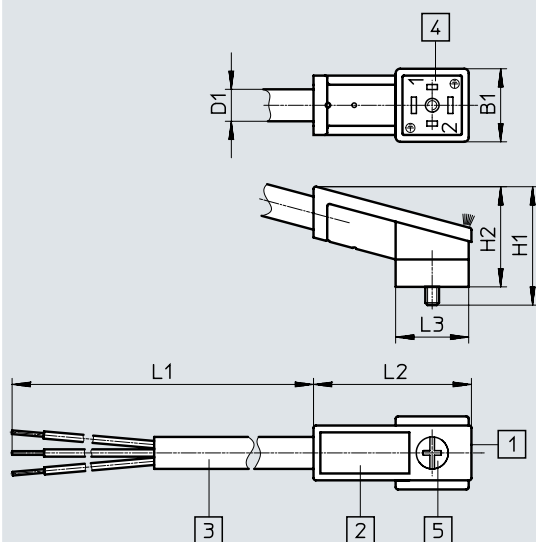

- [1] LED 发光区 (集成)
- [2] 标签
- [3] 3芯电缆 2.5 m 或 5 m
(3x 0.75 mm²)
- [4] 插头型式, 符合 EN 175301-803, 型式 C
- [5] 密封件

型号	B1	D1	H1	H2	L1	L2	L3
KMEB-2-...-2.5	16	7	26	22	2550	34.6	16
KMEB-2-...-5	16	7	26	22	5050	34.6	16

技术参数

尺寸

CAD 相关数据 → www.festo.com

KMEB-2-24-M12

[1] 3芯电缆 0.5 m (3x 0.5 mm²)

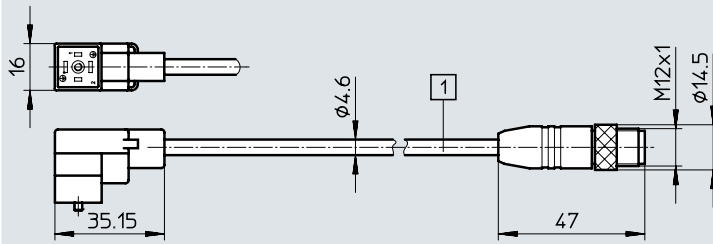

KMEB-3

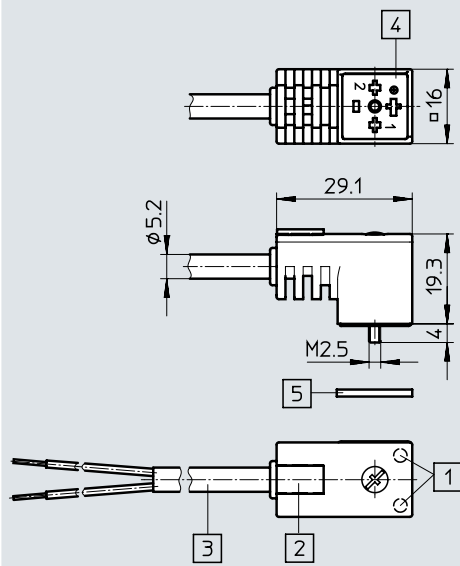

- [1] LED 发光区
- [2] 标签区
- [3] 2芯电缆
- [4] 插头型式，符合 EN 175301-803，型式 C
- [5] 密封件

接线

KMEB-1 和 KMEB-3，带信号状态指示

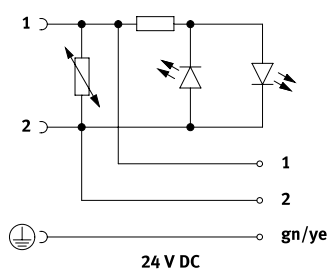

24 V DC 的派生型具有极性容错保护，峰值电压保护电路最高可用于 100 V DC，用黄色 LED 指示工作状态。
(KMEB-3 无绿/黄连接)

KMEB-2-24-M12

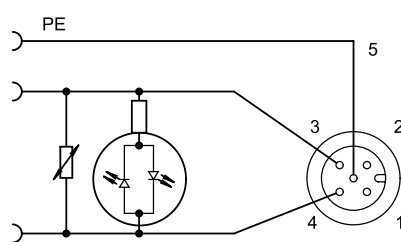

KMEB，不带信号状态指示

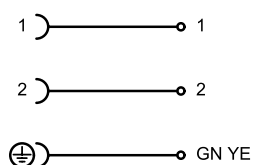

- 对于 KMEB-3
- 无绿/黄连接
- 工作电压 24 V DC

KMEB-2，带信号状态指示

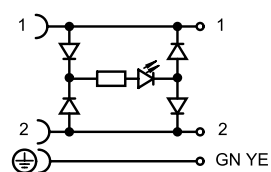

技术参数

★ 核心产品范围

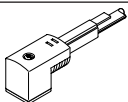
订货数据	信号状态指示	材料 电缆护套	工作电压 [V]	电缆长度 [m]	重量 [g]	订货号	型号
KMEB-1							
	LED	PVC	24 DC	2.5	125	★ 151688	KMEB-1-24-2.5-LED

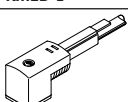
订货数据	信号状态指示	材料 电缆护套	工作电压 [V]	电缆长度 [m]	重量 [g]	订货号	型号
KMEB-1							
	LED	PVC	24 DC	5	230	151689	KMEB-1-24-5-LED
				10	460	193457	KMEB-1-24-10-LED
	-	PVC	230 AC	2.5	125	151690	KMEB-1-230AC-2.5
				5	230	151691	KMEB-1-230AC-5

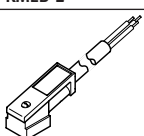
订货数据	信号状态指示	材料 电缆护套	工作电压 [V]	电缆长度 [m]	重量 [g]	订货号	型号
KMEB-2							
	LED	TPE-U(PUR)	24 DC	2.5	200	174844	KMEB-2-24-2.5-LED
				5	400	174845	KMEB-2-24-5-LED
	-	TPE-U(PUR)	230 AC	2.5	200	174846	KMEB-2-230-2.5
				5	400	174847	KMEB-2-230-5

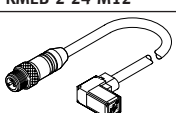
订货数据	信号状态指示	材料 电缆护套	工作电压 [V]	电缆长度 [m]	重量 [g]	订货号	型号
KMEB-2-24-M12							
	LED	TPE-U (PU)	24 DC	0.5	-	177677	KMEB-2-24-M12-0.5-LED

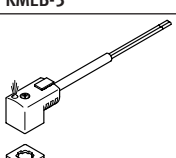
订货数据	信号状态指示	材料 电缆护套	工作电压 [V]	电缆长度 [m]	重量 [g]	订货号	型号
KMEB-3							
	Yellow LED	PVC	24 DC	2.5	120	547268	KMEB-3-24-2.5-LED
				5	230	547269	KMEB-3-24-5-LED
	-	PVC	24 DC	2.5	120	547270	KMEB-3-24-2.5
				5	230	547271	KMEB-3-24-5

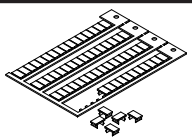
订货数据 - 附件	简要说明	用途	订货号	型号
	标签 6x10 mm, 64 件/幅	KMEB-3	18576	IBS-6x10
	标签 9x20 mm, 20 件/幅	KMEB-2	18182	IBS-9x20