

## 旋转/升降模块 EHMB

**FESTO**

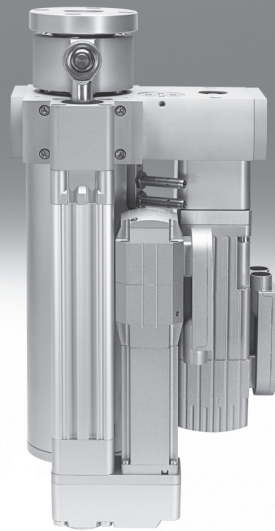

# 旋转/升降模块 EHMB

主要特性

FESTO

## 概览

旋转/升降模块 EHMB 包含旋转和直线运动单元。电机驱动齿形带将旋转运动传递给中空轴，同时由气缸 DNC 或电缸 DNCE 执行直

线运动。两种运动都作用于输出法兰，而法兰与摆动气缸 DRQD 兼容，所以可以安装多种气爪。电缆和气管可轻易地从旋转/升

降模块的前端通过空心轴。旋转/升降模块和气缸运动时也可通过接近开关感测得知。

优势:

- 中空轴更大
- 轴承坚固
- 多种派生型电机和气缸适用于多种应用场合

## 技术细节

- 1 防松螺母
- 2 导向槽轴
- 3 安装通孔
- 4 螺纹/孔的安装件
- 5 输出法兰和螺纹孔的有效负载。接口与摆动缸 DRQD 相一致
- 6 驱动轴，用于旋转运动
- 7 气缸支架
- 8 关节轴承和连接件，用于直线运动

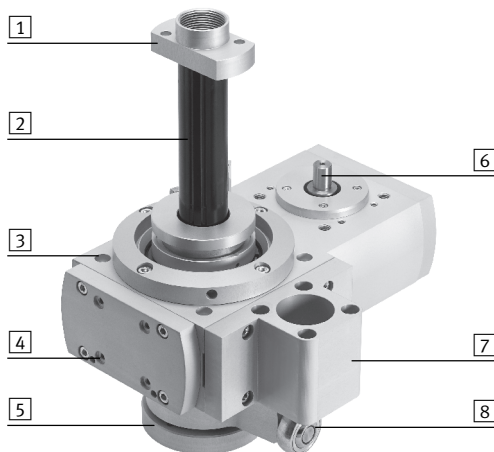

## 灵活的连接

定位:

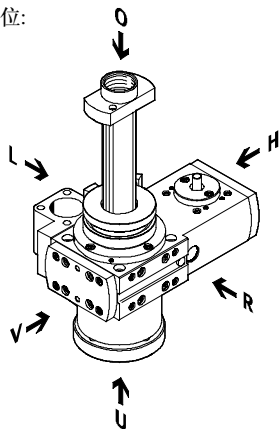

- O= 前侧
- U= 底部
- R= 右侧
- V= 前面
- L= 左侧
- H= 后面

- 旋转/升降模块 EHMB 可安装于以下四个面:
  - 壳体的右侧或左侧 (L, R)
  - 端盖上方 (V)
  - 壳体的底部 (U)
- 气缸支架可安装于以下三个面:
  - 壳体的右侧或左侧
  - 移开端盖安装于上方 (V)
- 气缸的安装支架不能安装于旋转/提升模块上。
- 标准气缸 DNC 或电缸 DNCE 可安装到气缸的支架上 (气缸必须单独订购)。

-  - 注意

离心负载会损坏轴承。  
前侧 (V) 只允许安装对称的负载。

# 旋转/升降模块 EHMB

主要特性

FESTO

由旋转/升降模块、电机和轴向安装组件组成的完整系统  
旋转/升降模块

→ 6

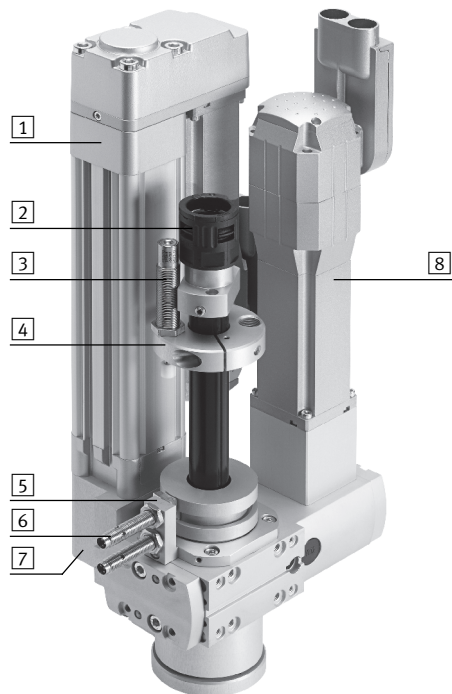

- 1 气缸 DNCE 或标准气缸 DNC<sup>1)</sup>
- 2 保护导管的接头<sup>1)</sup>
- 3 液压缓冲器<sup>1)</sup>
- 4 液压缓冲器支架<sup>1)</sup>
- 5 传感器支架
- 6 接近开关 SIEN<sup>1)</sup>
- 7 气缸支架
- 8 电机，用于旋转运动<sup>1)</sup>

1) 这些零件必须作为配件单独订购。

## 电机

→ 16

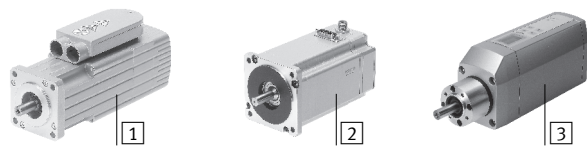

- 1 伺服电机 EMMS-AS
- 2 步进电机 EMMS-ST
- 3 电机单元 MTR-DCI

**注意**  
旋转/升降模块和电机有一系列装配的解决方案。

## 电机控制器

技术参数 → Internet: 电机控制器

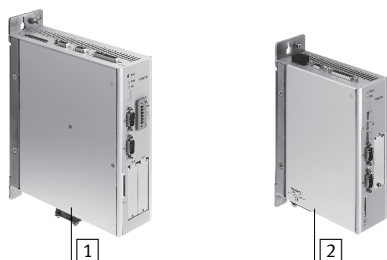

- 1 伺服电机控制器  
CMMP-AS, CMMS-AS
- 2 步进电机控制器  
CMMS-ST

## 电机安装组件 轴向安装件

## 平行安装组件

→ 16

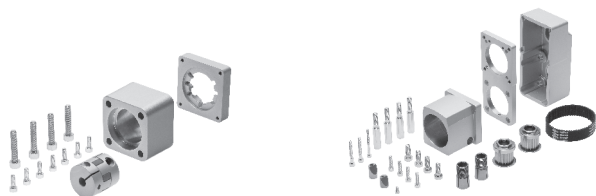

一系列完整的组件，用于平行安装和轴向安装。

# 旋转/升降模块 EHMB

外围元件一览

FESTO

## 外围元件一览

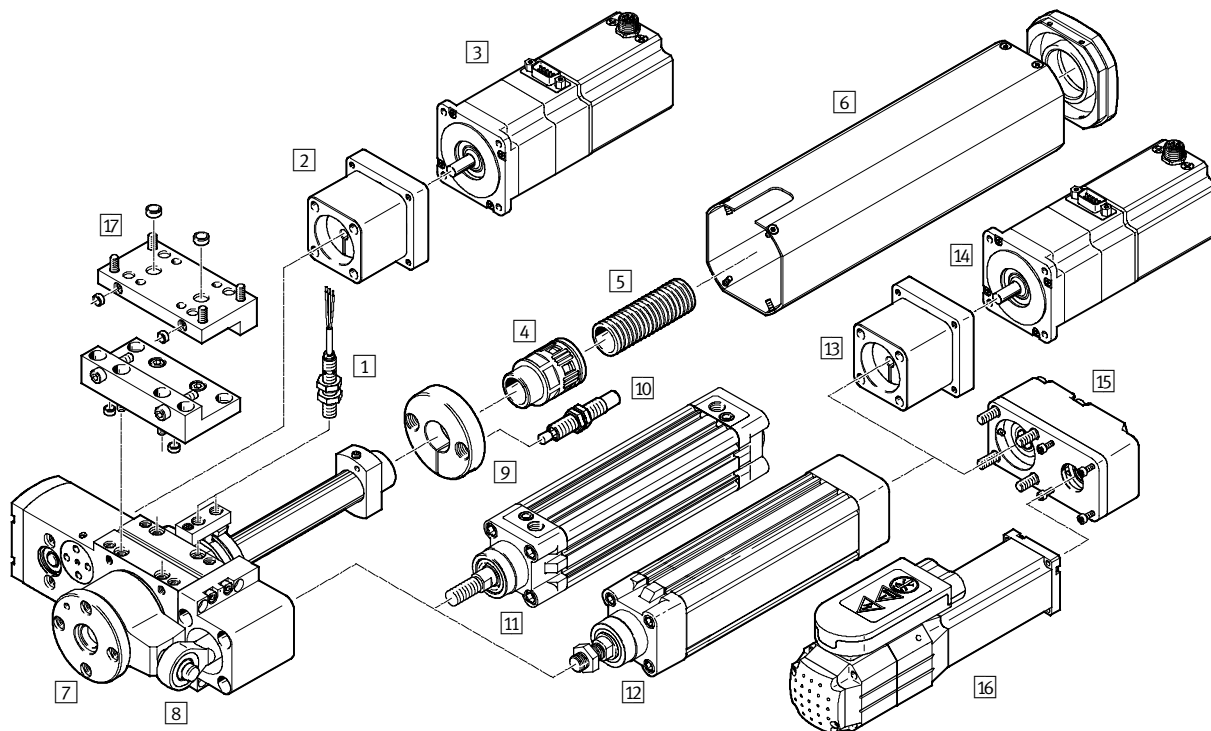

附件		
型号	简要说明	→ 页码/Internet
1 接近开关 SIEN	<ul style="list-style-type: none"> <li>• 用作信号和安全检测</li> <li>• 旋转/升降模块供货范围内包括了用于接近开关 SIEN 的安装支架</li> <li>• 供货范围内包括了用于感测位置的 2 个凸轮 → 23</li> </ul>	NO TAG
2 驱动轴安装组件 EAMM-A	<ul style="list-style-type: none"> <li>• 用于旋转/升降模块的旋转运动</li> <li>• 用于电缸电机安装</li> <li>• (包括: 联轴器、联轴器壳体和电机法兰)</li> </ul>	20
3 马达 EMMS, MTR-DCI	<ul style="list-style-type: none"> <li>• 用于旋转/升降模块的旋转运动</li> <li>• 电缸与电机组合使用, 带或不带刹车</li> <li>• 安装时, 按要求电机可旋转 90° 安装。这就意味着可随意选择安装面。</li> </ul>	20
4 转接件 EASA	用于保护导管的安装件	23
5 保护管 MKR	用于保护电缆和气管	23
6 盖板 EASC	用于防护槽轴和凸轮	22
7 旋转/升降模块 EHMB	直线和旋转电模块的组合	6
8 关节轴承 SGS	<ul style="list-style-type: none"> <li>• 旋转/升降模块和标准气缸的连接件</li> <li>• 供货时旋转/升降模块已包含此轴承</li> </ul>	22
9 固定支架 EAYH	用于固定液压传感器 DYSW	22

# 旋转/升降模块 EHMB

外围元件一览和型号代码

附件			
型号	简要说明	→ 页码/Internet	
10	液压缓冲器 DYSW	液压缓冲器, 带位移控制节流功能	22
11	标准气缸 DNC	直线运动的气缸与旋转/升降模块相结合	16
12	电缸 DNCE	直线运动的电缸与旋转/升降模块相结合	16
13	轴向安装组件 EAMM-A	<ul style="list-style-type: none"> <li>用于旋转/升降模块的直线运动</li> <li>用于电机驱动器安装</li> <li>可选平行安装组件 15</li> <li>(包含: 联轴器, 联轴器壳体和电机法兰)</li> </ul>	17
14	电机 EMMS, MTR-DCI	<ul style="list-style-type: none"> <li>用于旋转/升降模块的直线运动</li> <li>电缸与电机组合使用, 带或不带刹车</li> <li>安装时, 按要求电机可旋转 90° 安装。这就意味着可随意选择安装面。</li> </ul>	17
15	平行安装组件 EAMM-U	<ul style="list-style-type: none"> <li>用于旋转/升降模块的直线运动</li> <li>用于电机平行安装</li> <li>还可选轴向安装组件 13</li> <li>(包含: 壳体、夹紧组件、夹紧套、齿形带齿轮、齿形带)</li> </ul>	18
16	电机 EMMS, MTR-DCI	<ul style="list-style-type: none"> <li>用于旋转/升降模块的直线运动</li> <li>电缸与电机组合使用, 带或不带刹车</li> <li>安装时, 按要求电机可旋转 90° 安装。这就意味着可随意选择安装面。</li> </ul>	18
17	连接板组件 EHAM	<ul style="list-style-type: none"> <li>用于连接电缸 EGC 和气缸 DGC。</li> <li>供货时连接板组件已包含螺钉和定位套</li> </ul>	22

-  - 注意

当电缆和气管经管轴安装时, EHMB 的摆角值会受电缆和气管限制。

## 型号代码

		EHMB	-	25	-	100
<b>型号</b>						
EHMB	旋转/升降模块					
<b>规格</b>						
<b>行程</b>						

# 旋转/升降模块 EHMB

技术参数

FESTO

规格  
20, 25, 32

注意  
所有参数基于温度 23 °C。  
www.festo.com.cn



主要技术参数			
规格	20	25	32
结构特点	带齿形带的旋转/升降模块		
驱动轴 $\varnothing$ [mm]	6	8	12
摆动角	无限制 (→ 5)		
直线行程 [mm]	100, 200		
重复精度, 旋转运动 <sup>1)</sup>			
配伺服电机 EMMS-AS [°]	±0.03		
配步进电机 EMMS-ST <sup>2)</sup> [°]	±0.08		
配电机单元 MTR-DCI [°]	±0.05		
重复精度, 直线运动 <sup>1)</sup> [mm]	±0.02		
最大速度, 直线运动			
配标准气缸 DNC [m/s]	→ 10		
配电缸 DNCE [m/s]	0.5		0.64
定位时间, 旋转运动	→ 11		
传动比	4.5:1	4:1	3:1
位置感测	通过接近开关		
安装位置	任意		

- 1) 符合 FN 942 027 标准, 配电缸 DNCE  
2) 取决于编码器

机械参数			
规格	20	25	32
最大驱动扭矩 [Nm]	0.7	2.2	6.7
最大输出扭矩 <sup>1)</sup> [Nm]	3.15	8.8	20
空载驱动扭矩 <sup>2)</sup> [Nm]	< 0.07	< 0.18	< 0.5
最大输入速度 [rpm]	1,350	1,200	900
最大输出速度 [rpm]	300	300	300
最大有效负载, 水平 [kg]	3	5	8
最大有效负载, 垂直 [kg]	3	5	15 <sup>3)</sup>
最大转动惯量 <sup>3)</sup>			
配伺服电机 EMMS-AS [kgcm <sup>2</sup> ]	50	200	1 000
配步进电机 EMMS-ST [kgcm <sup>2</sup> ]	30	100	500
配电机单元 MTR-DCI-...-G7 [kgcm <sup>2</sup> ]	50	300	1,000
配电机单元 MTR-DCI-...-G14 [kgcm <sup>2</sup> ]	200	1,200	3,700
齿形带齿距	2	3	5

- 1) 减去摩擦力的输出扭矩取决于速度  
2) 当最大速度时  
3) 取决于电缸的尺寸 → 20

# 旋转/升降模块 EHMB

技术参数

FESTO

工作和环境条件				
规格		20	25	32
环境温度	[°C]	-10 ... +60		
噪音水平 $L_{pEq}$ , 带端盖	[dB (A)]	57	56	53
噪音水平 $L_{pEq}$ , 不带端盖	[dB (A)]	54	51	51

重量 [g]						
规格		20		25		32
行程	[mm]	100	200	100	200	100, 200
产品重量						
总计		1,716	1,851	3,347	3,620	6,112, 6,388
直线运动的移动惯量						
导杆		501	681	1,251	1,651	1,332, 1,732
防松螺母		25	25	53	53	53, 53
液压缓冲挡板		64	64	99	99	99, 99
液压缓冲		42	42	66	66	66, 66
关节轴承		73	73	73	73	108, 108
标准气缸 DNC 的移动惯量		252	342	252	342	467, 627

## 材料

剖面图

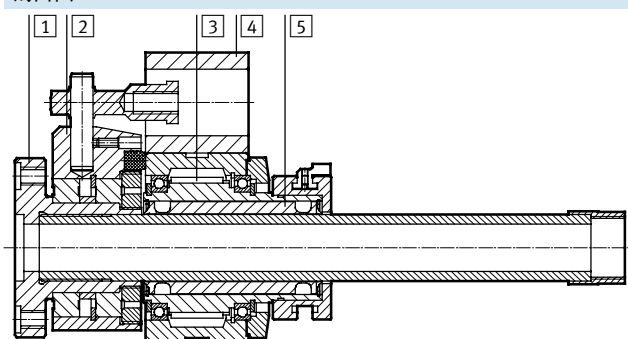

旋转/升降模块	
① 法兰	阳极氧化铝
② 支架	铝合金, 阳极氧化
③ 齿轮带	氯丁橡胶, 含玻璃纤维
④ 挡板	阳极氧化铝
⑤ 输出轴	不锈钢
- 驱动轴	高质合金不锈钢
材料注意事项	含 PWIS (油漆湿润缺陷物质)

# 旋转/升降模块 EHMB

技术参数

## 输出轴上最大径向力和轴向力 $F_y/F_z$ 与距离 $x/z$ 的关系

如果旋转模块同时受到两个或两个以上力的作用，除了满足指定最大负载还必须满足以下公式：

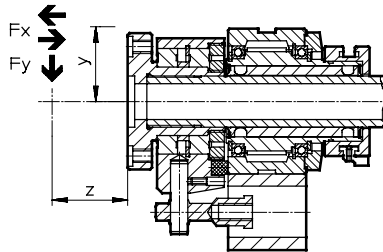

$$\frac{|F_x|}{F_{x_{max}}} + \frac{|F_y|}{F_{y_{max}}} + \frac{|F_z|}{F_{z_{max}}} \leq 1$$

## 最大径向力，动态

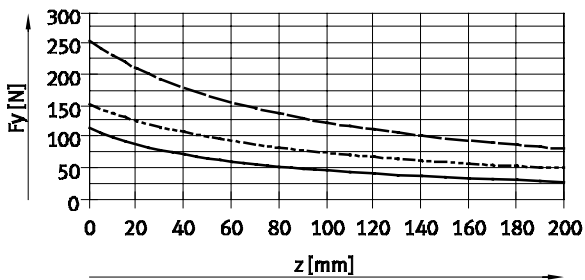

## 最大轴向力，动态，推力和拉力

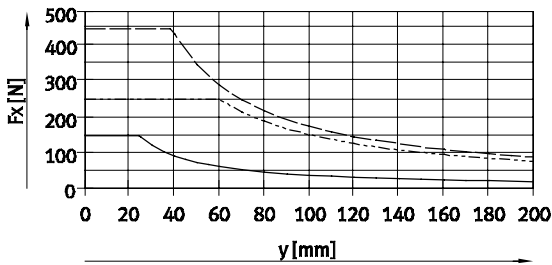

- EHMB-20
- - - - EHMB-25
- · - · EHMB-32



# 旋转/升降模块 EHMB

技术参数

## 由侧向力 F 造成的挠度 f 和行程 l 的关系

以下图表示作用在轴向力和双端行程的旋转/升降模块所造成的挠度。

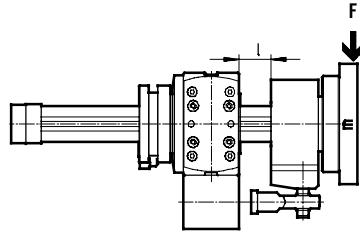

EHMB-20

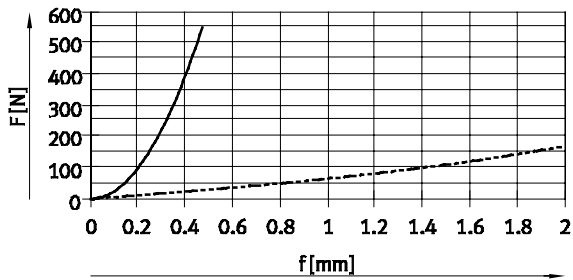

EHMB-25

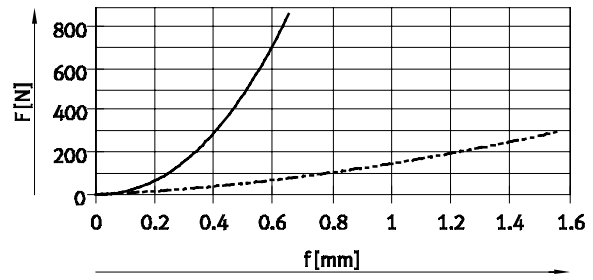

EHMB-32

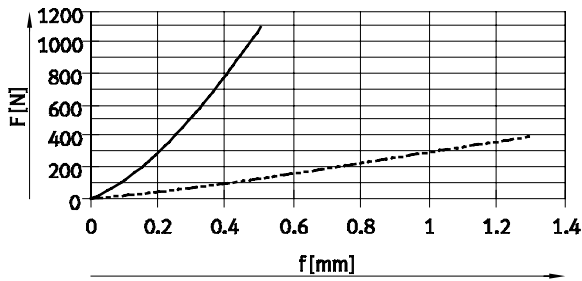

——  $l = 10$  mm  
 - - - -  $l = 200$  mm

# 旋转/升降模块 EHMB

技术参数

## 最大速度 $v$ 有效负载 $m$ 的关系 (与标准气缸 DNC 的组合)

安装位置:

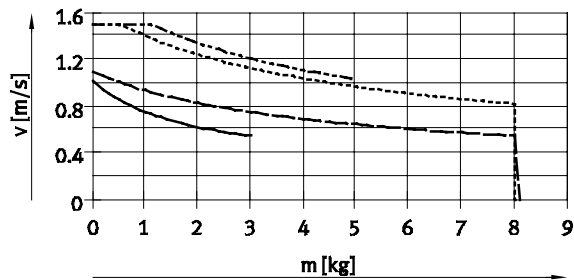
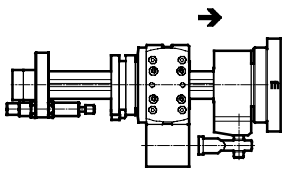
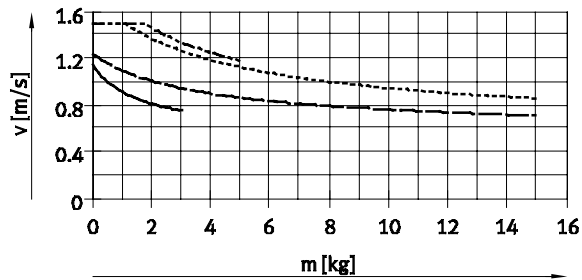
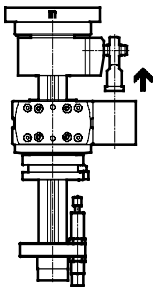
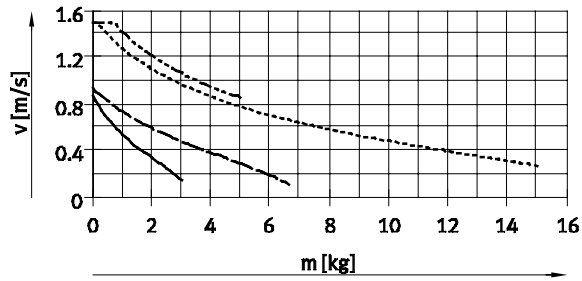
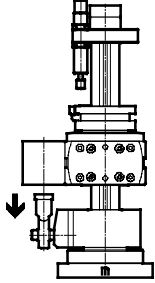

- EHMB-20
- - - EHMB-25
- · - EHMB-32, 带 1 个液压缓冲器 DYSW
- · · EHMB-32, 带 2 个液压缓冲器 DYSW

# 旋转/升降模块 EHMB

技术参数

## 定位时间 $t$ 与摆角 $\alpha$ 的关系 (与 EMMS-.../电机单元 MTR-DCI-...组合时)

规格 20

配伺服电机 EMMS-AS

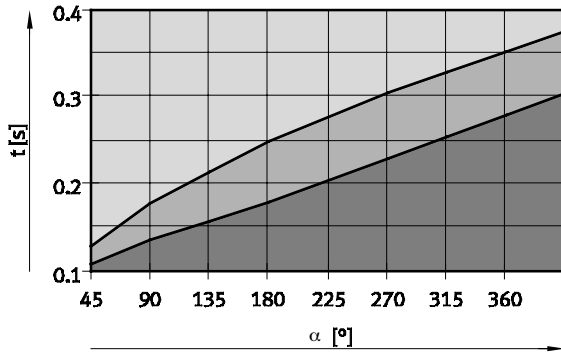

- 扩展工作范围
- 标准工作范围, 取决于电机规格和负载转动惯量
- 无法实现的范围

## 配步进电机 EMMS-ST

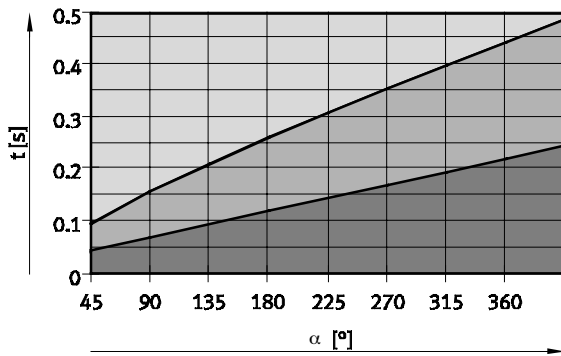

- 扩展工作范围
- 标准工作范围, 取决于电机规格和负载转动惯量
- 无法实现的范围

## 配电机单元 MTR-DCI

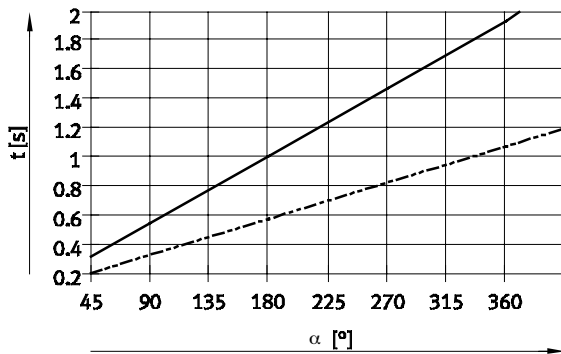

- 0 ... 200 kgcm<sup>2</sup> 时 MTR-DCI-32-G14 的界限
- - - 0 ... 50 kgcm<sup>2</sup> 时 MTR-DCI-32-G7 的界限

# 旋转/升降模块 EHMB

技术参数

## 定位时间 $t$ 与摆角 $\alpha$ 的关系 (与电机 EMMS-.../电机单元 MTR-DCI-... 的组合)

规格 25

配伺服电机 EMMS-AS

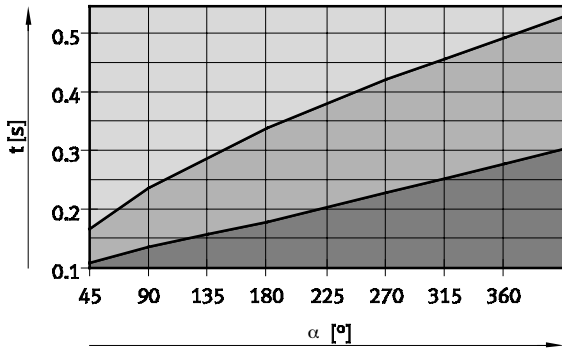

- 扩展工作范围
- 标准工作范围, 取决于电机规格和负载转动惯量
- 无法实现的范围

## 配步进电机 EMMS-ST

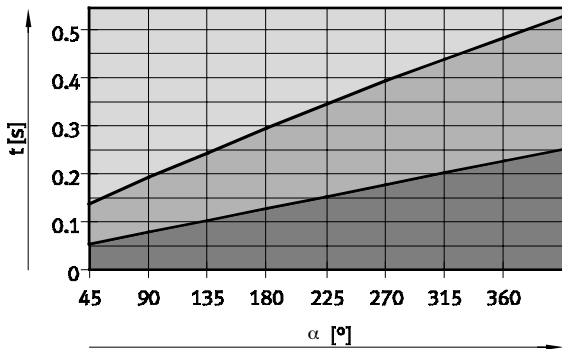

- 扩展工作范围
- 标准工作范围, 取决于电机规格和负载转动惯量
- 无法实现的范围

## 配电机单元 MTR-DCI

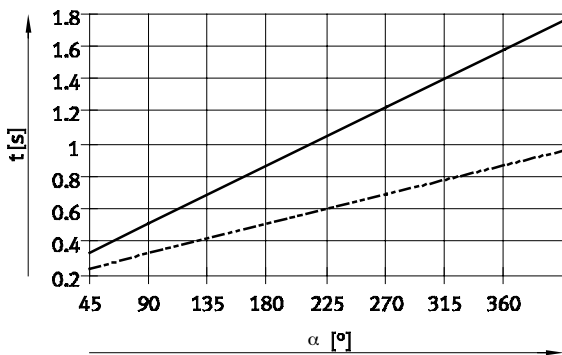

- 0 ... 1,200 kgcm<sup>2</sup> 时 MTR-DCI-42-G14 的界限
- - - - 0 ... 300 kgcm<sup>2</sup> 时 MTR-DCI-42-G7 的界限

# 旋转/升降模块 EHMB

技术参数

## 定位时间 $t$ 与摆角 $\alpha$ 的关系 (与电机 EMMS-.../电机单元 MTR-DCI-... 的组合)

规格 32

配伺服电机 EMMS-AS

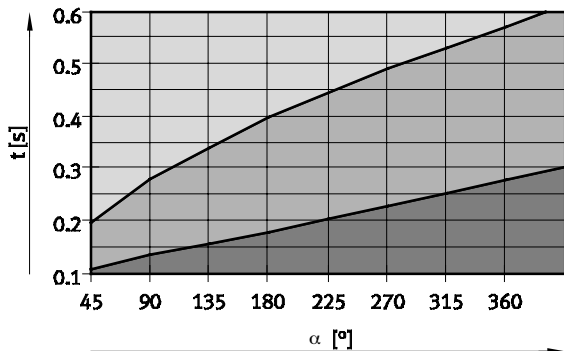

- 扩展工作范围
- 标准工作范围, 取决于电机规格和负载转动惯量
- 无法实现的范围

## 配步进电机 EMMS-ST

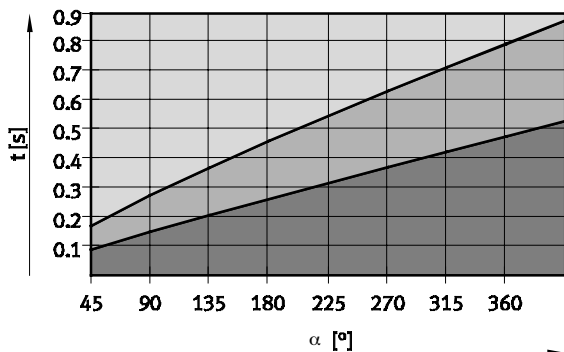

- 扩展工作范围
- 标准工作范围, 取决于电机规格和负载转动惯量
- 无法实现的范围

## 配电机单元 MTR-DCI

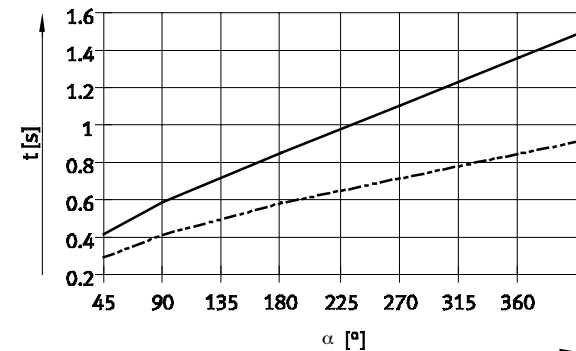

- 0 ... 3,700 kgcm<sup>2</sup> 时 MTR-DCI-52-G14 的界限
- - - - 0 ... 1,000 kgcm<sup>2</sup> 时 MTR-DCI-52-G7 的界限

# 旋转/升降模块 EHMB

技术参数

FESTO

尺寸

CAD 相关数据 → [www.festo.com.cn](http://www.festo.com.cn)

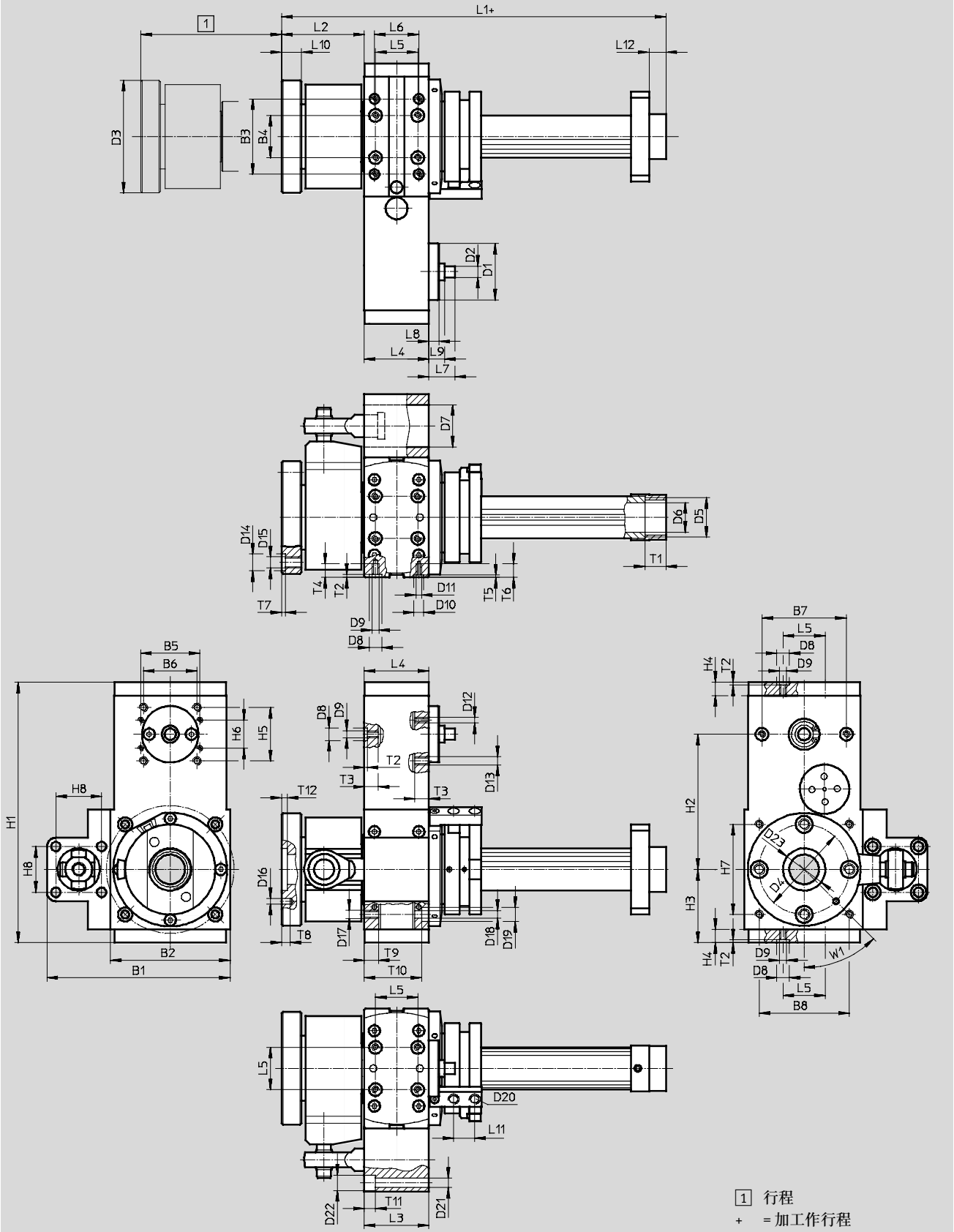

# 旋转/升降模块 EHMB

技术参数

FESTO

规格	B1	B2	B3 <sup>1)</sup>	B4 <sup>1)</sup>	B5	B6	B7 <sup>1)</sup>	B8	D1 ∅	D2 ∅	D3 ∅	D4 ∅
	±0.5	±0.2			±0.15	±0.15		±0.15	g7	h6		±0.05
20	110	65	54	34	32	32.5	30	52	32	6	58	45
25	130	85	53.5	30	42	38	60	64	40	8	80	64
32	169.5	115	70	40	62	56.5	80	88	60	12	80	64

规格	D5	D6 ∅	D7 ∅ H8	D8 ∅ H7	D9	D10 ∅ H7	D11	D12	D13	D14 ∅ H7	D15	D16 ∅ H7
20	Pg16	14	30	9	M5	7	M4	M3	M6	9	M6	4
25	Pg21	21	30	9	M5	7	M4	M4	M6	12	M8	4
32	Pg21	21	35	9	M5	-	M5	M5	M8	12	M8	4

规格	D17	D18 ∅	D19 ∅	D20	D21 ∅	D22 ∅	D23 ∅	H1	H2	H3	H4	H5
								±0.5	±0.05			±0.15
20	M5	-	-	M8x1	6.6	11	19 <sup>H8</sup>	149	72	45	9.5	32.5
25	M6	5.5	10	M8x1	6.6	11	30 <sup>H7</sup>	185	96	52	9.5	38
32	M6	6.2	10	M8x1	6.6	11	30 <sup>H7</sup>	229.5	108	70.5	13	56.5

规格	H6	H7	H8	L1	L2	L3	L4	L5 <sup>1)</sup>	L6 <sup>1)</sup>	L7	L8	L9	L10	L11
	±0.15	±0.15			min.	±0.1	±0.1							±0.1
20	19	44	32.5	147.5	40.5	52	40	30	30	15.8	5	7.8	9	15
25	20	64	32.5	173	58.6	46	46	30	31.5	18.35	7	-	14	15
32	31	88	38	183	61.4	60	60	40	47	23.3	6	-	14	15

规格	L12	T1	T2	T3	T4	T5	T6	T7	T8	T9	T10	T11	T12	W1
			+0.1			+0.2		+0.1			±0.2		±0.5	
20	12	14	2.1	10	9	1.6	9.5	2.1	6	8.5	-	11	3	45°
25	12	15	2.1	10	9.6	1.6	9.5	2.7	6	10	40.8	8	4	45°
32	12	15	2.1	10	9	-	9.5	2.7	6	10	54.3	15	4	45°

1) 定位孔间的公差 ±0.02 mm  
螺纹公差 ±0.1 mm

# 旋转/升降模块 EHMB

技术参数

FESTO

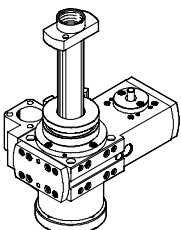
订货数据			
	规格	行程 [mm]	订货号 型号
	20	100	1107096 EHMB-20-100
		200	1107097 EHMB-20-200
	25	100	1095933 EHMB-25-100
		200	1095934 EHMB-25-200
	32	100	1098558 EHMB-32-100
		200	1098559 EHMB-32-200

## 直线运动的气缸连接

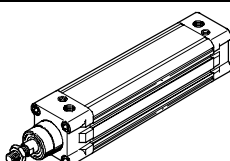
订货数据			
与标准气缸 DNC 的组合	用于旋转/升降模块	标准气缸 DNC	
		订货号	型号
	EHMB-20-100	163309	DNC-32-100-PPV-A
	EHMB-20-200	163312	DNC-32-200-PPV-A
	EHMB-25-100	163309	DNC-32-100-PPV-A
	EHMB-25-200	163312	DNC-32-200-PPV-A
	EHMB-32-100	163341	DNC-40-100-PPV-A
	EHMB-32-200	163344	DNC-40-200-PPV-A

技术参数 → Internet: dnc

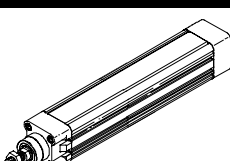
与电缸 DNCE 的组合			
	用于旋转/升降模块	电缸 DNCE	
		订货号	型号
	EHMB-20-100	543115	DNCE-32-100-BS-”3”P-Q <sup>1)</sup>
	EHMB-20-200	543116	DNCE-32-200-BS-”3”P-Q <sup>1)</sup>
	EHMB-25-100	543115	DNCE-32-100-BS-”3”P-Q <sup>1)</sup>
	EHMB-25-200	543116	DNCE-32-200-BS-”3”P-Q <sup>1)</sup>
	EHMB-32-100	543127	DNCE-40-100-BS-”5”P-Q <sup>2)</sup>
	EHMB-32-200	543128	DNCE-40-200-BS-”5”P-Q <sup>2)</sup>

技术参数 → Internet: dnce

- 1) 当直线电缸丝杆螺距达 3 mm 时, 将降低动态响应。
- 2) 当直线电缸丝杆螺距达 5 mm 时, 将降低动态响应。

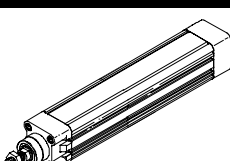
与电缸 DNCE 的组合			
	用于旋转/升降模块	电缸 DNCE	
		订货号	型号
	EHMB-20-100	543119	DNCE-32-100-BS-”10”P-Q <sup>3)</sup>
	EHMB-20-200	543120	DNCE-32-200-BS-”10”P-Q <sup>3)</sup>
	EHMB-25-100	543119	DNCE-32-100-BS-”10”P-Q <sup>3)</sup>
	EHMB-25-200	543120	DNCE-32-200-BS-”10”P-Q <sup>3)</sup>
	EHMB-32-100	543131	DNCE-40-100-BS-”12,7”P-Q <sup>4)</sup>
	EHMB-32-200	543132	DNCE-40-200-BS-”12,7”P-Q <sup>4)</sup>

技术参数 → Internet: dnce

- 3) 直线电缸丝杆螺距 10 mm
- 4) 直线电缸丝杆螺距 12.7 mm





# 旋转/升降模块 EHMB

附件

FESTO

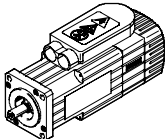
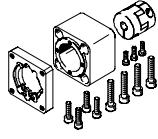
## 马达连接, 用于直线运动

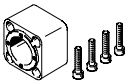
电缸/电机与轴向安装组件的许可组合					技术参数 → Internet: eamm-a
电机/电机单元	轴向安装组件	轴向安装件的组成:			
		电机法兰	联轴器	联轴器壳体	
					
型号	订货号 型号	订货号 型号	订货号 型号	订货号 型号	
<b>DNCE-32</b>					
配伺服电机					
EMMS-AS-40-...	543147 EAMM-A-D32-40A	552163 EAMF-A-28B-40A	543420 EAMC-16-20-6-6	552155 EAMK-A-D32-28B	
EMMS-AS-55-...	550979 EAMM-A-D32-55A	529942 EAMF-A-44A/B-55A	551003 EAMC-30-32-6-9	551006 EAMK-A-D32-44A/C	
配步进电机					
EMMS-ST-42-...	543148 EAMM-A-D32-42A	552164 EAMF-A-28B-42A	543419 EAMC-16-20-5-6	552155 EAMK-A-D32-28B	
EMMS-ST-57-...	550980 EAMM-A-D32-57A	530081 EAMF-A-44A/B-57A	551002 EAMC-30-32-6-6.35	551006 EAMK-A-D32-44A/C	
配电机单元					
MTR-DCI-32S-...	543149 EAMM-A-D32-32B	-	543420 EAMC-16-20-6-6	552156 EAMK-A-D32-32B	
<b>DNCE-40</b>					
配伺服电机					
EMMS-AS-55-...	543153 EAMM-A-D40-55A	529942 EAMF-A-44A/B-55A	543423 EAMC-30-32-8-9	552157 EAMK-A-D40-44A/C	
EMMS-AS-70-...	550981 EAMM-A-D40-70A	529943 EAMF-A-44A/B-70A	551004 EAMC-30-32-8-11	552157 EAMK-A-D40-44A/C	
配步进电机					
EMMS-ST-57-...	543154 EAMM-A-D40-57A	530081 EAMF-A-44A/B-57A	543421 EAMC-30-32-6.35-8	552157 EAMK-A-D40-44A/C	
EMMS-ST-87-...	550982 EAMM-A-D40-87A	530082 EAMF-A-44A/B-87A	551004 EAMC-30-32-8-11	552157 EAMK-A-D40-44A/C	
配电机单元					
MTR-DCI-42S-...-G7	543155 EAMM-A-D40-42B	-	543422 EAMC-30-32-8-8	522158 EAMK-A-D40-42B	
MTR-DCI-42S-...-G14	543156 EAMM-A-D40-42C	-	543422 EAMC-30-32-8-8	522159 EAMK-A-D40-42C	

- 注意

当电机/电机单元和旋转升降模块组合应用时, 有可能达不到气缸的最大进给力。

以下工具可以进行计算:  
PositioningDrives  
sizing software  
→ [www.festo.com.cn](http://www.festo.com.cn)

# 旋转/升降模块 EHMB

附件

FESTO

## 电机连接，用于直线运动

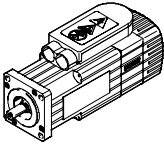
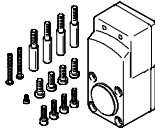
电缸/电机与平行安装组件的许可组合		技术参数 → Internet: eamm-u
电机/电机单元	平行安装组件	
		
型号	订货号 型号	
<b>DNCE-32</b>		
配伺服电机		
EMMS-AS-40-...	543150	EAMM-U-D32-40A
配电机单元		
MTR-DCI-32S-...	543152	EAMM-U-D32-32B
<b>DNCE-40</b>		
配伺服电机		
EMMS-AS-55-...	543157	EAMM-U-D40-55A
配电机单元		
MTR-DCI-42S-...-G7	543159	EAMM-U-D40-42B
MTR-DCI-42S-...-G14	543160	EAMM-U-D40-42C

### - 注意

当电机/电机单元和旋转升降模块组合应用时，有可能达不到气缸的最大进给力。

当使用平行安装组件时，必须把安装组件的空载扭矩考虑进去。

以下工具可以进行计算：

PositioningDrives

sizing software

→ [www.festo.com.cn](http://www.festo.com.cn)

# 旋转/升降模块 EHMB

附件

## 电机连接, 用于直线运动

### 气缸/电机平行安装件的许用组合

技术参数 → Internet: eamm-u

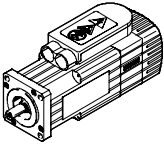
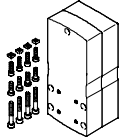
电机/电机单元	平行安装组件	
		<ul style="list-style-type: none"> <li>• 使得壳体更坚固</li> <li>• 电机安装更灵活</li> <li>• 保护等级 IP65</li> <li>• 可与第三方电机组合应用</li> </ul>
型号	订货号	型号
<b>DNCE-32</b>		
配伺服电机		
EMMS-AS-40-...	1201591	EAMM-U-50-D32-40A-78 <sup>1)</sup>
EMMS-AS-55-...	1210126	EAMM-U-60-D32-55A-91 <sup>2)</sup>
配步进电机		
EMMS-ST-42-...	1201607	EAMM-U-50-D32-42A-78 <sup>1)</sup>
EMMS-ST-57-...	1210419	EAMM-U-60-D32-57A-91 <sup>2)</sup>
配电机单元		
MTR-DCI-32S-...	1570862	EAMM-U-50-D32-32B-78 <sup>1)</sup>
<b>DNCE-40</b>		
配伺服电机		
EMMS-AS-55-...	1210438	EAMM-U-60-D40-55A-91
EMMS-AS-70-...	1212826	EAMM-U-86-D40-70A-102 <sup>3)</sup>
配步进电机		
EMMS-ST-57-...	1210442	EAMM-U-60-D40-57A-91
EMMS-ST-87-...	1215802	EAMM-U-86-D40-87A-102 <sup>3)</sup>
配电机单元		
MTR-DCI-42S-...	1570950	EAMM-U-60-D40-42B/C-91

- 1) 平行安装组件 EAMM-U-50-.. 不能在所有安装位置与盖板 EASC-H1 组合使用。
- 2) 平行安装组件 EAMM-U-60-.. 不能与盖板 EASC-H1 组合使用。
- 3) 平行安装组件 EAMM-U-86-.. 不能在所有安装位置与盖板 EASC-H1 组合使用。



 - 注意  
 气缸和/或驱动轴可通过轴承 EAMG 进行连接安装。  
 更多信息请参考 → eamm-u

# 旋转/升降模块 EHMB

附件

FESTO

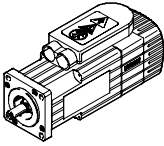
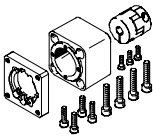
## 电机连接, 用于旋转运动

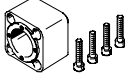
电缸/电机轴向安装件的许用组合 – 带减速机 <span style="float: right;">技术参数 → Internet: eamm-a</span>				
电机/电机单元	轴向安装组件	轴向安装件组成:		
		电机法兰	联轴器	联轴器壳体
				
型号	订货号 型号	订货号 型号	订货号 型号	订货号 型号
<b>EHMB-20</b>				
配伺服电机				
EMMS-AS-40-...	560281 EAMM-A-D32-35A-40A	–	558312 EAMC-30-32-6-6	560280 EAMK-A-D32-35-40A
配步进电机				
EMMS-ST-42-...	543148 EAMM-A-D32-42A	552164 EAMF-A-28B-42A	543419 EAMC-16-20-5-6	552155 EAMK-A-D32-28B
EMMS-ST-57-S-...	550980 EAMM-A-D32-57A	530081 EAMF-A-44A/B-57A	551002 EAMC-30-32-6-6.35	551006 EAMK-A-D32-44A/C
配电机单元				
MTR-DCI-32S-...	543149 EAMM-A-D32-32B	–	543420 EAMC-16-20-6-6	552156 EAMK-A-D32-32B
<b>EHMB-25</b>				
配伺服电机				
EMMS-AS-55-...	543153 EAMM-A-D40-55A	529942 EAMF-A-44A/B-55A	543423 EAMC-30-32-8-9	552157 EAMK-A-D40-44A/C
EMMS-AS-70-S-...	550981 EAMM-A-D40-70A	529943 EAMF-A-44A/B-70A	551004 EAMC-30-32-8-11	552157 EAMK-A-D40-44A/C
配步进电机				
EMMS-ST-57-...	543154 EAMM-A-D40-57A	530081 EAMF-A-44A/B-57A	543421 EAMC-30-32-6.35-8	552157 EAMK-A-D40-44A/C
配电机单元				
MTR-DCI-42S-...-G7	543155 EAMM-A-D40-42B	–	543422 EAMC-30-32-8-8	552158 EAMK-A-D40-42B
MTR-DCI-42S-...-G14	543156 EAMM-A-D40-42C	–	543422 EAMC-30-32-8-8	552159 EAMK-A-D40-42C
<b>EHMB-32</b>				
配伺服电机				
EMMS-AS-70-M-...	543161 EAMM-A-D60-70A	529945 EAMF-A-64A/B-70A	543424 EAMC-42-50-11-12	552160 EAMK-A-D60-64B
EMMS-AS-100-S-...	550983 EAMM-A-D60-100A	529947 EAMF-A-64A/C/D-100A	551005 EAMC-42-50-12-19	551007 EAMK-A-D60-64C
配步进电机				
EMMS-ST-87-M-...	543162 EAMM-A-D60-87A	533140 EAMF-A-64A/B-87A	543424 EAMC-42-50-11-12	552160 EAMK-A-D60-64B
EMMS-ST-87-L-...				
配电机单元				
MTR-DCI-52S-...-G7	543163 EAMM-A-D60-52B	–	533709 EAMC-42-50-12-12	552161 EAMK-A-D60-52B
MTR-DCI-52S-...-G14	543164 EAMM-A-D60-52C	–	533709 EAMC-42-50-12-12	552162 EAMK-A-D60-52C

# 旋转/升降模块 EHMB



附件



## 电机连接, 用于旋转运动

### 电缸/电机轴向安装件的许用组合 - 带减速机

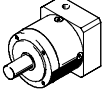
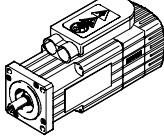
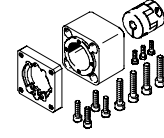
技术参数 → Internet: eamm-a

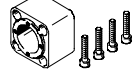
齿轮单元	马达	轴向安装组件	轴向安装件包括:		
			电机法兰	联轴器	联轴器壳体
					
型号	型号	订货号 型号	订货号 型号	订货号 型号	订货号 型号
<b>EHMB-25</b>					
配伺服电机					
EMGA-40-P-G3-SAS-40	EMMS-AS-40-...	560282 EAMM-A-D40-40G	550986 EAMF-A-44A/B-40G	558029 EAMC-30-32-8-10	552157 EAMK-A-D40-44A/C
<b>EHMB-32</b>					
配步进电机					
EMGA-60-P-G...-SAS-55	EMMS-AS-55-...	560283 EAMM-A-D60-60G	550987 EAMF-A-64A/B-60G	543424 EAMC-42-50-11-12	552160 EAMK-A-D60-64B
EMGA-60-P-G3-SAS-70	EMMS-AS-70-...	560283 EAMM-A-D60-60G	550987 EAMF-A-64A/B-60G	543424 EAMC-42-50-11-12	552160 EAMK-A-D60-64B

-  - 注意

注意 ERMB 的最大许用驱动扭矩。可能需要限制电机电流。

以下工具可以进行计算:  
PositioningDrives  
sizing software  
→ [www.festo.com.cn](http://www.festo.com.cn)

# 旋转/升降模块 EHMB

附件

FESTO

## 关节轴承 SGS

供货范围:

1 轴承, 1 六角螺母, DIN 439

材料:

镀锌钢

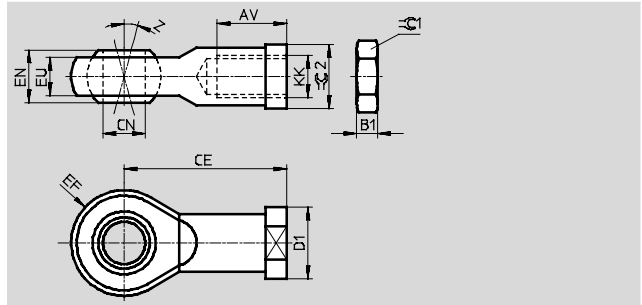

尺寸和订货数据								
规格	AV	B1	CE	CN ∅ H7	D1 ∅	EF ±0.5	EN	EU
20, 25	20 -2	5	43	10	19	14	14	10.5
32	22 -2	6	50	12	22	16	16	12

规格	EU	KK	Z	∅C1	∅C2	订货号	型号
20, 25	10.5	M10x1.25	13	17	17	9261	SGS-M10x1,25
32	12	M12x1.25	13	19	19	9262	SGS-M12x1,25



订货数据						
	规格	简要说明	重量 [g]	订货号	型号	PU <sup>1)</sup>
<b>盖板 EASC</b>						
	20	用于保护槽轴	303	1099901	EASC-H1-20-100	1
			388	1099902	EASC-H1-20-200	
	25		385	1096387	EASC-H1-25-100	
			482	1096388	EASC-H1-25-200	
	32		383	1107235	EASC-H1-32-100	
481		1107236	EASC-H1-32-200			
<b>液压缓冲器支架 EAYH</b>						
	20	液压缓冲器附件	68	1153896	EAYH-H1-20	1
	25, 32		106	1153905	EAYH-H1-25	
<b>液压缓冲器 DYSW</b>						
	20	渐进式缓冲器	42	548073	DYSW-8-14-Y1F	1
	25, 32		67	548074	DYSW-10-17-Y1F	
<b>连接件元件 EHAM</b>						
	20	用于将 EGC 和 DGC 连接到 EHMB	288	1132369	EHAM-H1-20-L2-80	1
	25		292	1132402	EHAM-H1-25-L2-80	
	32		668	1132529	EHAM-H1-32-L2-120	

1) 每包数量

# 旋转/升降模块 EHMB

附件

FESTO

订货数据						
	规格	简要说明	重量 [g]	订货号	型号	PU <sup>1)</sup>
<b>保护管接头 EASA</b>						
	20	用于保护导管的附件	8	1157774	EASA-H1-20-PG16	1
	25, 32		12	1096549	EASA-H1-25-PG21	
<b>保护管 MKR</b>						
	20	用于保护电缆和气管	-	177566	MKR-16,5-PG-16	-
	25, 32		-	177567	MKR-23-PG-21	
<b>凸轮 EAPS</b>						
	20	用于感测位置 (供货时包括 2 个凸轮)	11	1234887	EAPS-H1-20-CK	2
	25, 32		11	1234888	EAPS-H1-25-CK	
<b>定位套 ZBH</b>						
	- 2)	用于附件和负载的定位	1	186717	ZBH-7	10
			1	150927	ZBH-9	
			1	189653	ZBH-12	

- 1) 每包数量  
2) → 尺寸图 14

订货数据 - 接近开关, 电感式				技术参数 → Internet: sien	
	触点	连接方式	订货号	型号	
	常开触点	电缆, 2.5 米	150386	SIEN-M8B-PS-K-L	
		插头	150387	SIEN-M8B-PS-S-L	
	常闭触点	电缆, 2.5 米	150390	SIEN-M8B-PO-K-L	
		插头	150391	SIEN-M8B-PO-S-L	

-  - 注意  
旋转/升降模块已包含接近传感器 SIEN 的支架。

订货数据 - 电气连接				技术参数 → Internet: nebu	
	电气连接, 左侧	电气连接, 右侧	电缆长度 [m]	订货号	型号
	直列式插座, M8x1, 3 针	电缆, 开放式, 3 芯	2.5	541333	NEBU-M8G3-K-2.5-LE3
			5	541334	NEBU-M8G3-K-5-LE3