

电缸 DNCE, 带活塞杆

FESTO

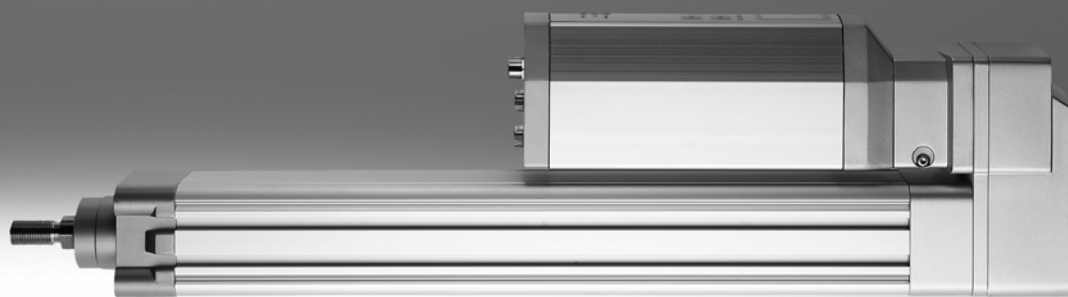

电缸 DNCE, 带活塞杆

主要特性

主要特性一览

概述

电缸 DNCE 是一款带活塞杆的直线型电缸。驱动元件由电驱动的丝杆构成。丝杆将马达的旋转运动转换成活塞杆的直线运动。

DNCE 的机械接口大部分与标准气缸 DNC 兼容。

特性

- 可选丝杆类型:
 - 滑动丝杆 (LS)
 - 滚珠丝杆 (BS)
- 带滑动丝杆的电缸具有自行制动功能
- 结构紧凑

应用范围

- 带滑动丝杆的电缸
 - 用于低速进给的应用场合
- 带滚珠丝杆的电缸
 - 用于高速进给且高速运行的应用场合

整个系统包括电缸、马达以及马达安装组件

活塞杆电缸

→ 2/2.1-6

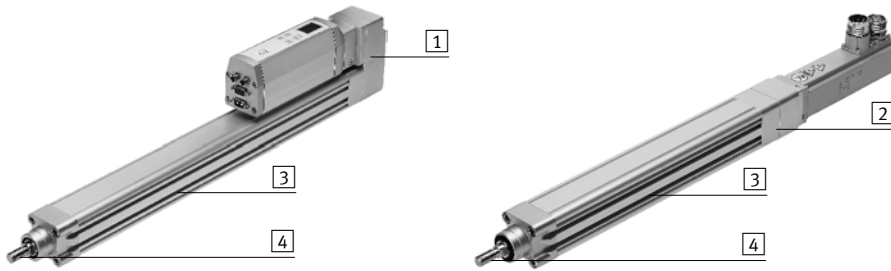

- 1 平行安装组件
- 2 轴向安装组件
- 3 接近开关安装槽
- 4 选项:
 - 直线电缸带滑动丝杆 (LS)
 - 直线电缸带滚珠丝杆 (BS)

注意

直线电缸带滑动丝杆具有自行制动功能, 就是说, 若发生振动, 可能会降低活塞杆运动速度。

整个系统包括了具有自锁功能的智能马达单元 MTR-DCI。

马达/马达单元

→ 2/2.1-17

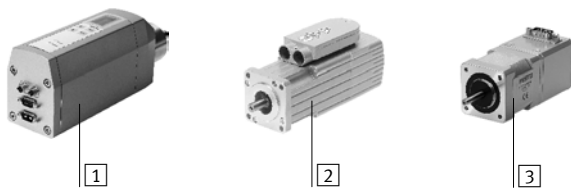

- 1 智能马达单元 MTR-DCI
- 2 伺服马达 EMMS-AS, MTR-AC
- 3 步进马达 EMMS-ST, MTR-ST

注意

活塞杆电缸 DNCE 和马达/马达单元经过特别调整匹配可以组成一

系列完整的方案。

马达安装组件

→ 2/2.1-17

轴向安装组件

平行安装组件



无论是平行安装或是轴向安装, 都有完整的安装组件。

电缸 DNCE, 带活塞杆

型号代码

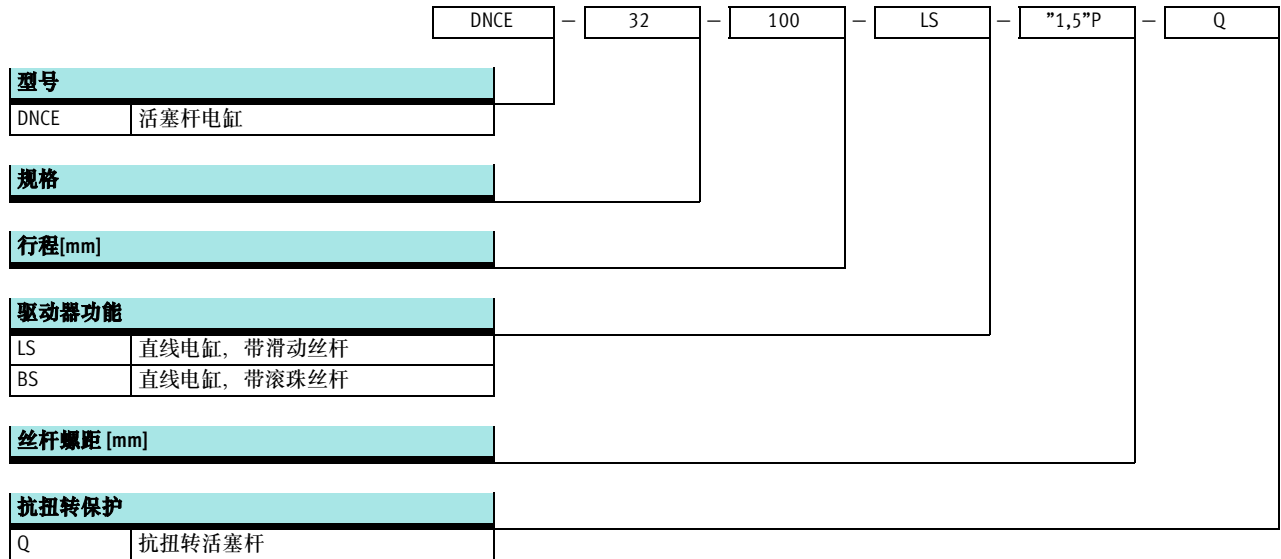

新产品
规格 63

电缸 DNCE, 带活塞杆
外围元件一览

FESTO

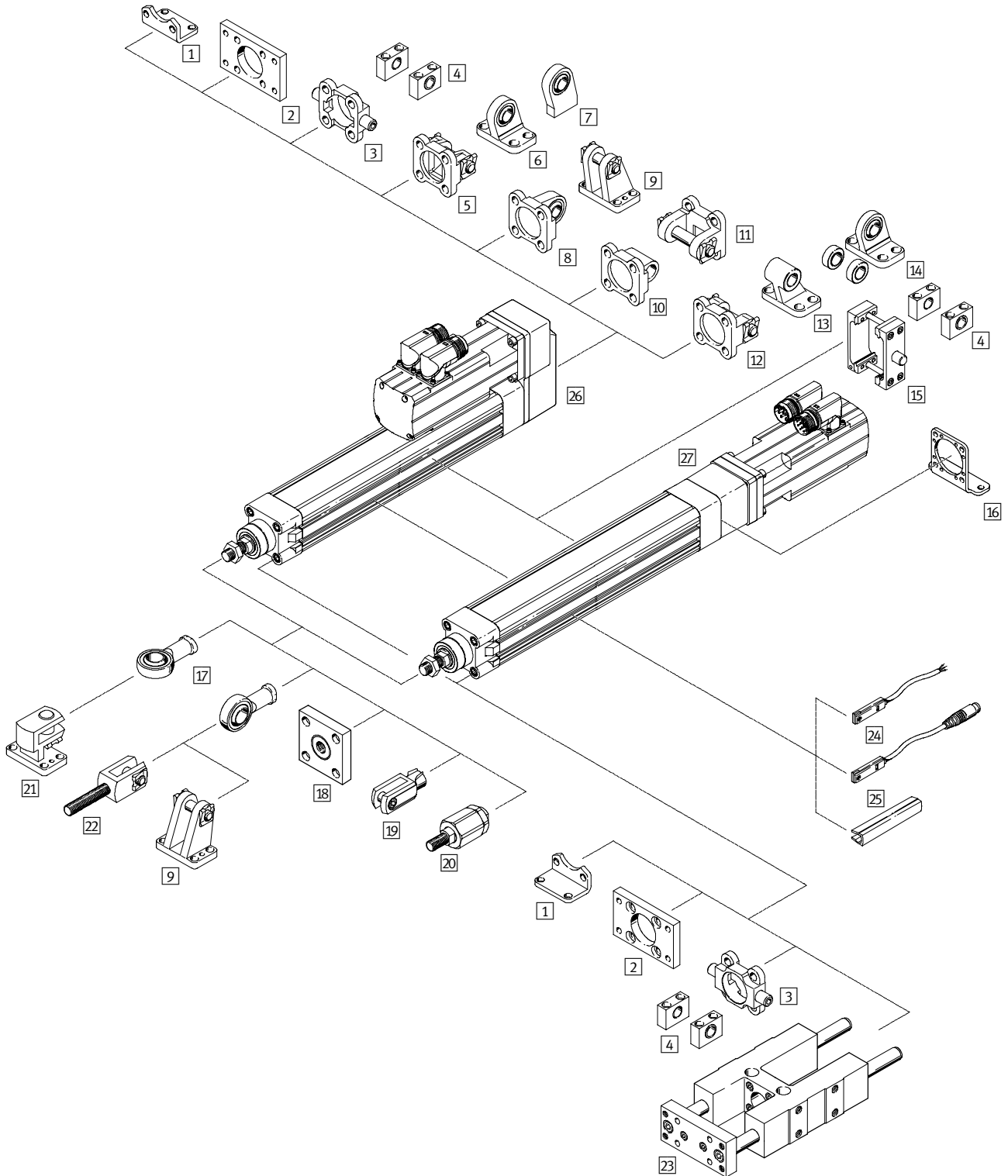

电缸 DNCE, 带活塞杆

外围元件一览

安装辅件和附件		
	简要说明	→ 页码
1	脚架安装件 HNC/CRHNC - 马达平行安装时, 用于安装轴承和减速机端盖 - 马达轴向安装时, 用于安装轴承端盖	2/2.1-24
2	法兰安装件 FNC/CRFNG - 马达平行安装时, 用于安装轴承和减速机端盖 - 马达轴向安装时, 用于安装轴承端盖	2/2.1-25
3	耳轴安装件 ZNCF/CRZNG - 马达平行安装时, 用于安装轴承和减速机端盖 - 马达轴向安装时, 用于安装轴承端盖	2/2.1-26
4	耳轴支座 LNZG/CRLNZG 用于将耳轴安装件安装到缸体上	2/2.1-27
5	双耳环安装件 SNC 用于马达平行安装	2/2.1-28
6	球铰耳环支座 LSNG 用于马达平行安装时, 带球面轴承	2/2.1-31
7	球铰耳环支座 LSNSG 用于马达平行安装时, 焊接合成, 带球面轴承	2/2.1-31
8	双耳环安装件 SNCS 用于马达平行安装时, 带球面轴承	2/2.1-28
9	双耳环支座 LBG 用于马达平行安装时, 带球面轴承	2/2.1-31
10	双耳环安装件 SNCL 用于马达平行安装时	2/2.1-29
11	双耳环安装件 SNCB/SNCB-...-R3 用于马达平行安装时, 带球面轴承	2/2.1-30
12	双耳环安装件 SNCB/SNCB-...-R3 用于马达平行安装时	2/2.1-30
13	耳环支座 LNG/CRLNG 用于马达平行安装时	2/2.1-31
14	球铰耳环支座 LSN 用于马达平行安装时, 带球面轴承	2/2.1-31
15	耳轴安装组件 ZNCM 用于安装到缸体的任意位置。在马达平行安装时, 安装位置不能临近马达	2/2.1-31
16	脚架安装件 HNCE 用于马达轴向安装时	2/2.1-23
17	关节轴承 SGS/CRSGS 带球面轴承	2/2.1-32
18	连接法兰 KSZ 用于补偿径向偏差	2/2.1-32
19	双耳环 SG/CRSG 用于缸体在一个平面内作摆动运动	2/2.1-32
20	自对中连接件 FK 用于补偿径向和角度偏差	2/2.1-32
21	直角球铰耳环支座 LQG 用于关节轴承 SGS	2/2.1-32
22	双耳环 SGA 用于缸体摆动安装	2/2.1-32
23	导向单元 FENG 在高力矩下防止缸体扭转	2/2.1-32
24	接近开关 SME/SMT-8 用于位置感测, 可集成于传感器安装槽内, 没有了突出部分	2/2.1-33
25	沟槽盖 ABP-5-S 用于防止灰尘进入	2/2.1-33
26	平行安装组件 EAMM-U 用于马达平行安装时	2/2.1-17
27	轴向安装组件 EAMM-A 用于马达轴向安装时	2/2.1-17

电缸 DNCE, 带活塞杆

技术参数

FESTO

功能

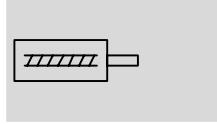

- 规格 32 ... 63
- 行程 1 ... 800 mm
- www.festo.com.cn

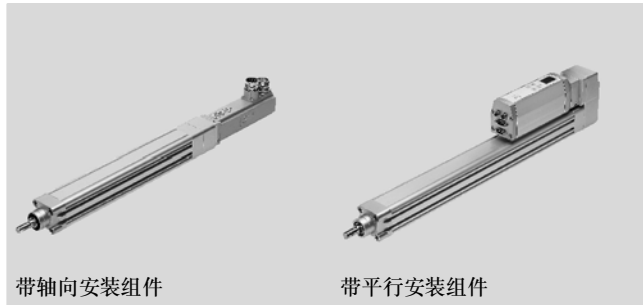

带轴向安装组件

带平行安装组件

主要技术参数		32	40	63
规格		32	40	63
结构特点	LS	带滑动丝杆		
	BS	带滚珠丝杆		
活塞杆螺纹		M10x1.25	M12x1.25	M16x1.5
工作行程		1 ... 400	1 ... 600	1 ... 800
派生型		抗扭转活塞杆		
抗扭转/导向		滑动轴承导向		
行程余量	[mm]	0		
活塞杆上的最大旋转角度	[°]	±0.30	±0.25	±0.20
终端位置处冲击能量(E)	[J]	0.0001 $E = 0.5 \times m \times v^2$	0.0002 $E = 0.5 \times m \times v^2$	0.0004 $E = 0.5 \times m \times v^2$
持续通电率 ¹⁾	[%]	100		
位置感测		通过接近开关进行位置感测		
安装方式		通过内螺纹		
		通过附件		
安装位置		任意		

1) 如果是带滑动丝杆(LS)的派生型, 则持续通电率取决于速度。

机械参数		32			40			63		
规格		LS-1,5"P	BS-3"P	BS-10"P	LS-2,5"P	BS-5"P	BS-12,7"P	LS-4"P	BS-10"P	BS-20"P
丝杆螺距	[mm/ rev.]	1.5	3	10	2.5	5	12.7	4	10	20
丝杆直径	[mm]	9	10	10	12.5	12	12.7	20	20	20
最大静态径向力	[N]	600	600	600	1,400	1,400	1,400	3,700	3,700	3,700
最大进给力 F_x ¹⁾	[N]	300	300	350	600	525	800	1,000	2,500	1,625
持续进给力 ¹⁾	[N]	300	240	280	600	420	640	1,000	2,000	1,300
最大驱动扭矩 ²⁾	[Nm]	0.4	0.4	0.8	1.15	0.9	1.9	3	4.9	5.9
轴向安装组件空载驱动扭矩 ³⁾	[Nm]	0.08	0.08	0.08	0.12	0.12	0.12	0.3	0.2	0.2
平行安装组件空载驱动扭矩 ³⁾	[Nm]	0.13	0.13	0.13	0.22	0.22	0.22	0.6	0.5	0.5
持续驱动扭矩	[Nm]	0.4	0.3	0.6	1.15	0.8	1.6	3	4.1	4.8
最大径向力 ⁴⁾	[N]	120	120	120	260	260	260	300	300	300
最大速度	[m/s]	0.06	0.15	0.5	0.07	0.25	0.64	0.07	0.5	1.0
最大转速		2,400	3,000	3,000	1,650	3,000	3,000	1,050	3,000	3,000
最大加速度	[m/s ²]	1	6	6	1	6	6	1	6	6
回转间隙 ⁵⁾	[mm]	0.2	0.05	0.05	0.2	0.05	0.05	0.2	0.05	0.05
重复精度	[mm]	±0.07	±0.02	±0.02	±0.07	±0.02	±0.02	±0.07	±0.02	±0.02

1) 带滑动丝杆(LS)派生型的进给力取决于速度 → 2/2.1-9
带滚珠丝杆(BS)派生型的进给力 → 2/2.1-7

2) 带滑动丝杆(LS)派生型的驱动扭矩取决于转速 → 2/2.1-10

3) 于转速 200 rpm 时测量的结果

4) 位于驱动轴

5) 使用新电缸测量的结果

电缸 DNCE, 带活塞杆

技术参数

工作和环境条件		
环境温度 ¹⁾²⁾	[°C]	0 ... 50
贮存温度	[°C]	-25 ... +60
防护等级 ²⁾		IP40
相对空气湿度	[%]	0 ... 95

- 1) 注意接近开关和马达的工作温度范围
2) 如需更高等级以及适应更高环境条件的产品请咨询

重量[g]	32			40			63		
	规格	LS-"1,5"P	BS-"3"P	BS-"10"P	LS-"2,5"P	BS-"5"P	BS-"12,7"P	LS-"4"P	BS-"10"P
0 mm 行程时的基本重量	720	750	770	1,210	1,270	1,350	2,790	3,010	3,010
每 10 mm 行程的附加重量	32.4	33	33.6	46.1	45.5	46.7	79.8	81.2	81.2
0 mm 行程时的移动负载	150	170	200	250	310	380	600	810	810
每 10 mm 行程时的移动负载	6.9	6.9	6.9	8.9	8.9	8.9	12.8	12.8	12.8

转动惯量	32			40			63		
	规格	LS-"1,5"P	BS-"3"P	BS-"10"P	LS-"2,5"P	BS-"5"P	BS-"12,7"P	LS-"4"P	BS-"10"P
J_0 0mm时的转动惯量 [kg cm ²]	0.0433	0.0439	0.0446	0.1316	0.1304	0.1337	0.7565	0.7626	0.7624
j_H 每米行程时的转动惯量 [kg cm ² /m]	0.0361	0.0476	0.0595	0.1341	0.1163	0.1572	0.8176	0.9090	0.9103
j_L 每公斤负载的转动惯量 [kg cm ² /Kg]	0.0006	0.0023	0.0253	0.0016	0.0063	0.0409	0.0041	0.0253	0.1013

整个电缸的转动惯量 J_A 的计算方式如下：
 $J_A = J_0 + j_H \times \text{工作行程 [m]} + j_L \times \text{m 工作负载 [kg]}$

进给力 F_{xm} 的计算方法, 适用于带滚珠丝杆 (BS) 的电缸 DNCE

峰值进给力在运动循环内不得超出最大进给力。若是垂直工作, 峰值进给力通常是在作向上加速阶段达到的。若超过了最大进给力, 会增加磨损, 从而使得滚珠丝杆的使用寿命缩短。同理, 速度也不能超过最大值。

$$F_x \leq F_{x\max.}$$

和

$$v_x \leq v_{x\max.}$$

平均进给力 (符合 DIN 69051-4 标准)

工作过程中, 持续进给力会暂时超过最大进给力。不过, 持续进给力必须保持在运动循环内的平均水平。

$$F_{xm} \leq F_{x\text{dauer}}$$

$$F_{xm} = \sqrt[3]{\sum F_x^3 \times \frac{v_x}{v_{xm}} \times \frac{q}{100}} =$$

$$F_{xm} = \sqrt[3]{F_{x1}^3 \times \frac{v_{x1}}{v_{xm}} \times \frac{q_1}{100} + F_{x2}^3 \times \frac{v_{x2}}{v_{xm}} \times \frac{q_2}{100} + F_{x3}^3 \times \frac{v_{x3}}{v_{xm}} \times \frac{q_3}{100} + \dots}$$

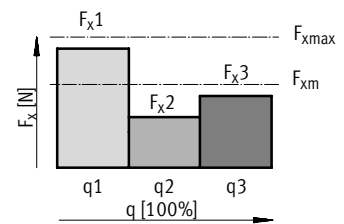

平均进给速度 (符合 DIN 69051-4 标准)

$$v_{xm} = \sum v_x \times \frac{q}{100} = v_{x1} \times \frac{q_1}{100} + v_{x2} \times \frac{q_2}{100} + v_{x3} \times \frac{q_3}{100} + \dots$$

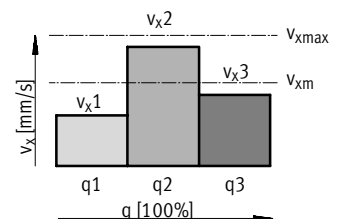

F_x	进给力	v_x	进给速度
F_{xm}	平均进给力	v_{xm}	平均进给速度
$F_{x\max.}$	最大进给力	$v_{x\max.}$	最大进给速度
$F_{x\text{cont}}$	持续进给力		
q	时间		

新产品
规格 63

电缸 DNCE, 带活塞杆

技术参数

FESTO

材料

剖面图

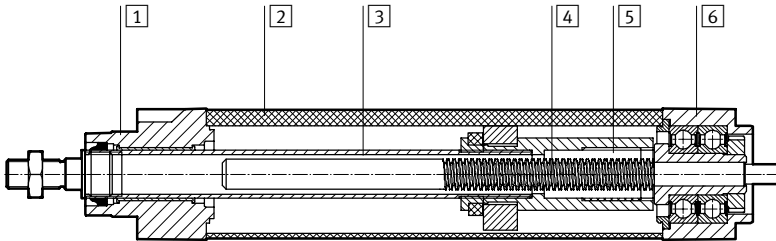

电缸

1	轴承端盖	压铸铝, 喷漆
2	缸筒	精制铝合金, 顺滑阳极氧化
3	活塞杆	高质合金不锈钢
4	丝杆	钢
5	丝杆螺母, 用于滑动丝杆 LS	聚醋酸酯
	丝杆螺母, 用于滚珠丝杆 BS	钢
6	端盖	压铸铝, 喷漆

活塞杆上最大允许负载

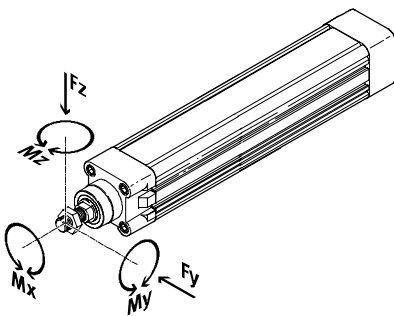

如果两种或两种以上的力和力矩同时作用于活塞杆, 那么必须满足以下公式:

$$\frac{|F_y|}{F_{y\max}} + \frac{|F_z|}{F_{z\max}} + \frac{|M_y|}{M_{y\max}} + \frac{|M_z|}{M_{z\max}} \leq 1$$

$$|F_x| \leq F_{x\max}$$

$$|M_x| \leq M_{x\max}$$

活塞杆上最大侧向力 $F_{y\max}$ 和 $F_{z\max}$

水平安装

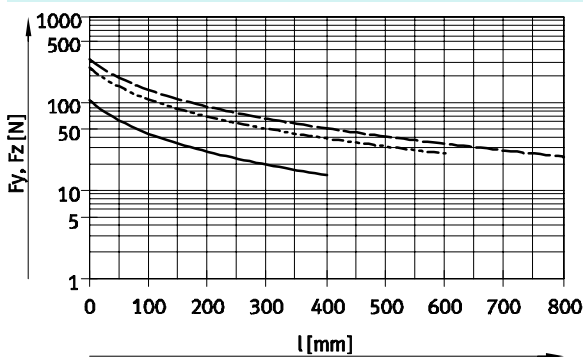

— DNCE-32-LS/BS
- - - DNCE-40-LS/BS
- · - DNCE-63-LS/BS

垂直安装

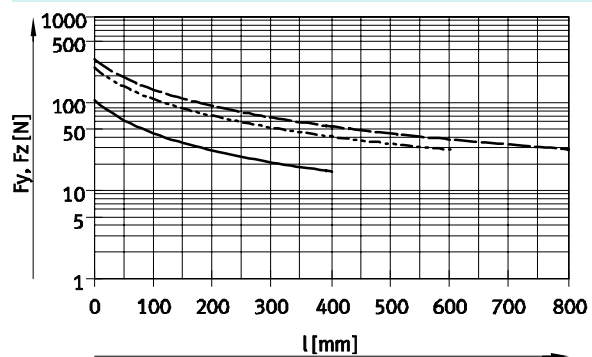

— DNCE-32-LS/BS
- - - DNCE-40-LS/BS
- · - DNCE-63-LS/BS

- 注意
选型软件
PositioningDrives
→ www.festo.com.cn

规格	32	40	63	
最大许用力 and 力矩				
$F_{x\max}$ (静态)	[N]	600	1,400	3,700
$M_{x\max}$	[Nm]	1	1	1.5
$M_{y\max}, M_{z\max}$	[Nm]	8	20	27

电缸 DNCE, 带活塞杆

技术参数

进给力 F 与速度 v 之间的函数关系

DNCE-32-1...299-LS...

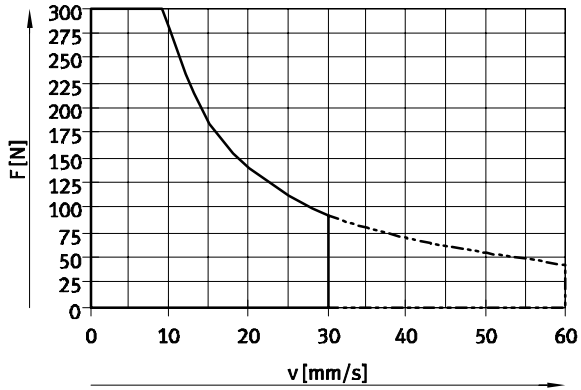

DNCE-32-300...400-LS...

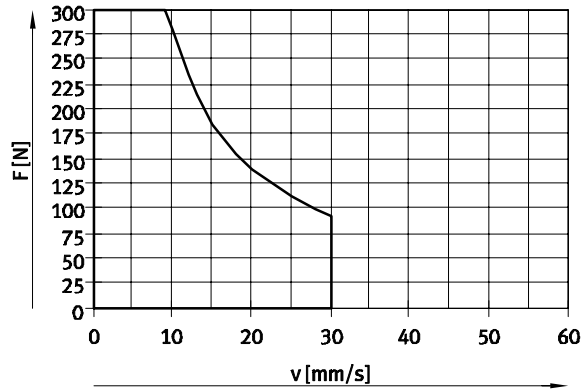

DNCE-40-1...299-LS...

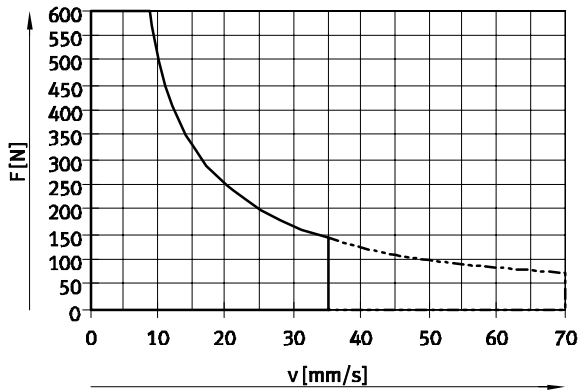

DNCE-40-300...600-LS...

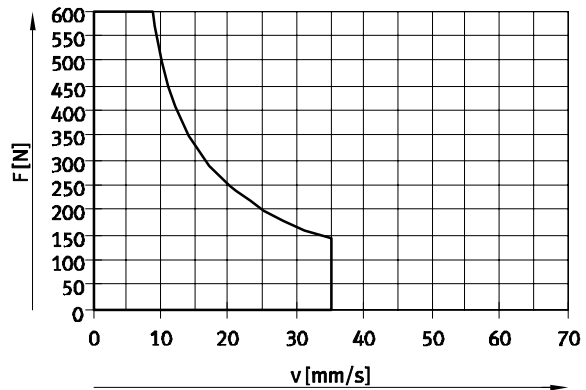

DNCE-63-1...419-LS...

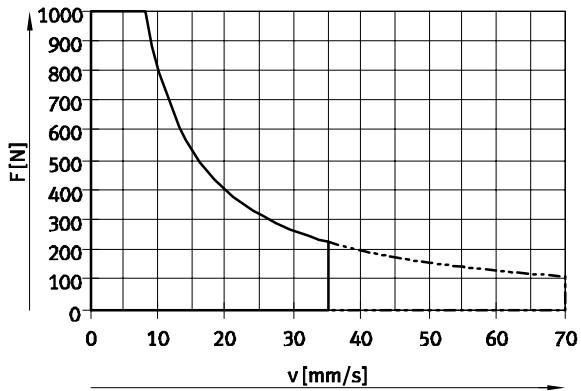

DNCE-63-420...800-LS...

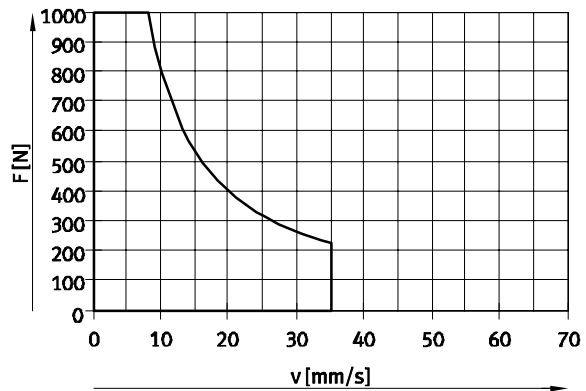

- 建议工作范围
- - - - 允许工作范围
(建议持续通电率 < 50%)

电缸 DNCE, 带活塞杆

技术参数

驱动扭矩 M 与转速 n 之间的函数关系

DNCE-32-1...299-LS...

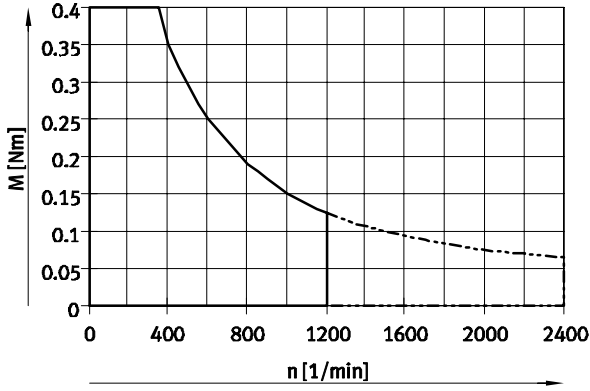

DNCE-32-300...400-LS...

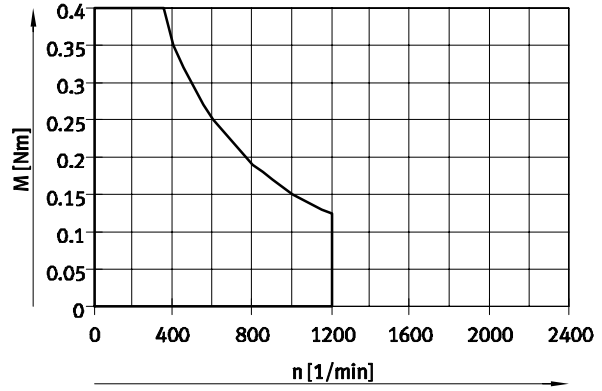

DNCE-40-1...299-LS...

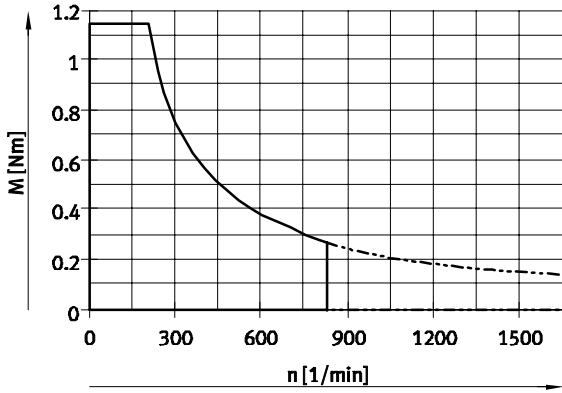

DNCE-40-300...600-LS...

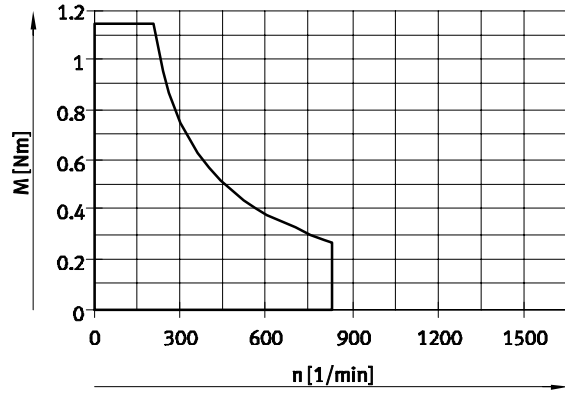

DNCE-63-1...419-LS...

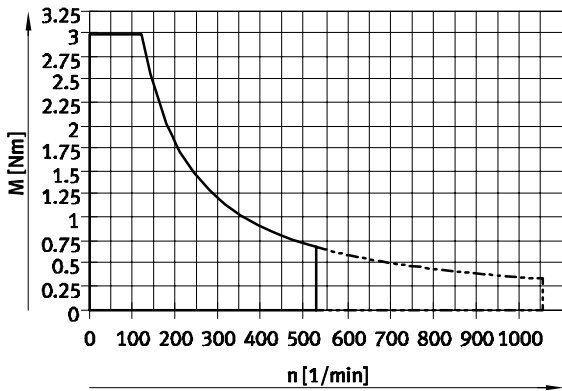

DNCE-63-420...800-LS...

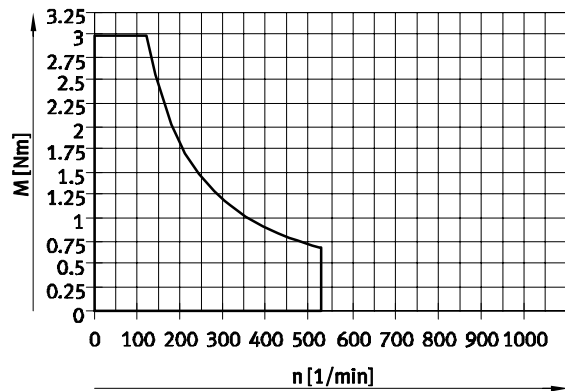

—— 建议工作范围
- - - - 允许工作范围
(建议持续通电率 < 50%)

电缸 DNCE, 带活塞杆

技术参数

转速 n 与速度 v 之间的函数关系

DNCE-...-LS-...

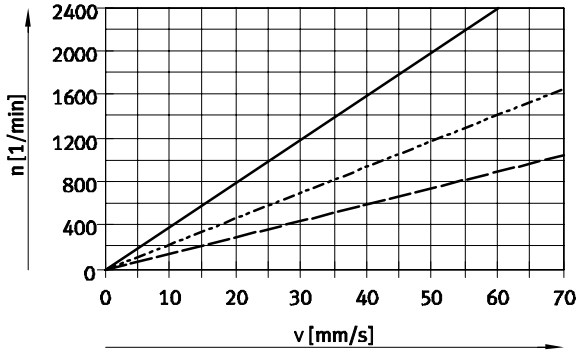

—— DNCE-32-LS-1,5°P
- - - - DNCE-40-LS-2,5°P
- · - · DNCE-63-LS-4°P

DNCE-...-BS-...

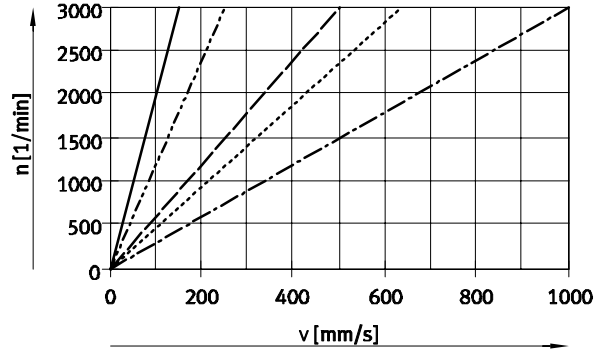

—— DNCE-32-BS-3°P - - - - DNCE-32-BS-10°P
- - - - DNCE-40-BS-5°P - · - · DNCE-40-BS-12,7°P
- · - · DNCE-63-BS-10°P - - - - DNCE-63-BS-20°P

驱动扭矩 M 与进给力 F 之间的函数关系

注意

图表中, 已考虑到室温下的摩擦力矩。

在低温环境中, 电缸 DNCE-...-LS (滑动丝杆) 的摩擦力矩会增大。

选型软件
PositioningDrives
→ www.festo.com.cn

DNCE-...-LS-...

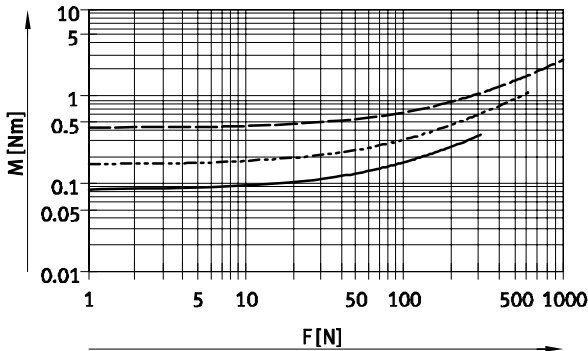

—— DNCE-32-LS-1,5°P
- - - - DNCE-40-LS-2,5°P
- · - · DNCE-63-LS-4°P

DNCE-...-BS-...

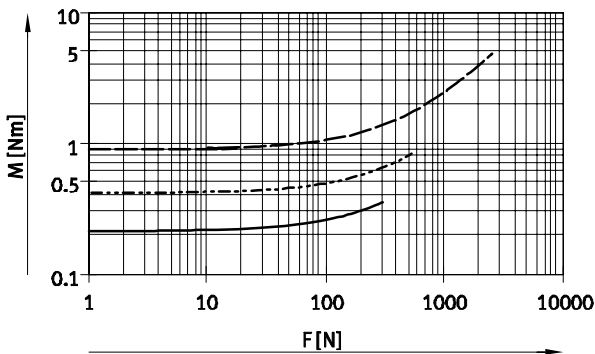

—— DNCE-32-BS-3°P
- - - - DNCE-40-BS-5°P
- · - · DNCE-63-BS-10°P

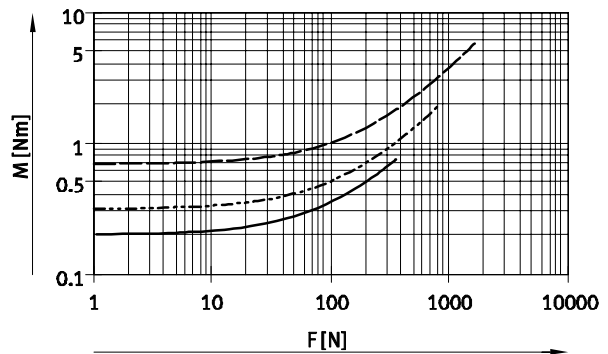

—— DNCE-32-BS-10°P
- - - - DNCE-40-BS-12,7°P
- · - · DNCE-63-BS-20°P

电缸 DNCE, 带活塞杆

技术参数

活塞杆挠度 f 与工作行程 l 之间的函数关系

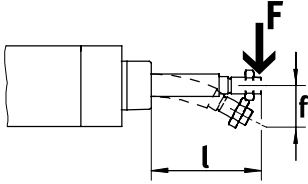

DNCE-32-...

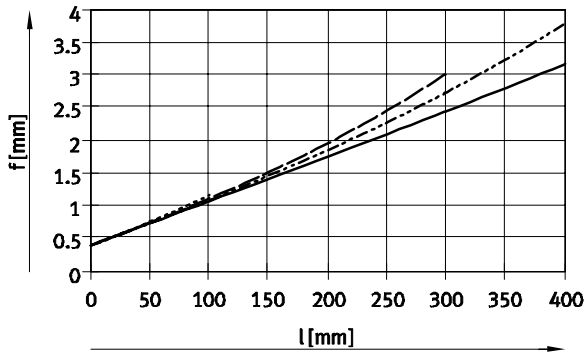

- 侧向力 $F = 0$ N
- - - - 侧向力 $F = 10$ N
- · — · 侧向力 $F = 20$ N
- · · · 侧向力 $F = 45$ N

DNCE-40-...

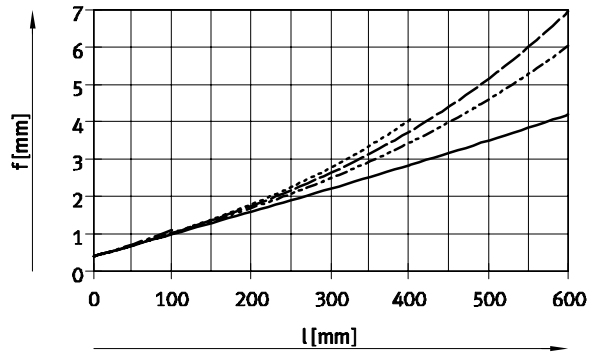

- 侧向力 $F = 0$ N
- - - - 侧向力 $F = 20$ N
- · — · 侧向力 $F = 30$ N
- · · · 侧向力 $F = 40$ N
- · - · 侧向力 $F = 115$ N

DNCE-63-...

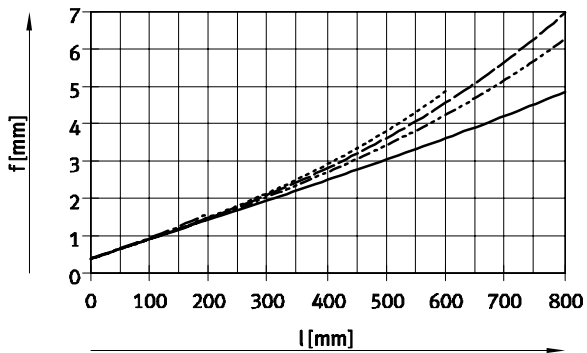

- 侧向力 $F = 0$ N
- - - - 侧向力 $F = 20$ N
- · — · 侧向力 $F = 30$ N
- · · · 侧向力 $F = 40$ N
- · - · 侧向力 $F = 95$ N

电缸 DNCE, 带活塞杆

技术参数

运行性能 L 与平均进给力 F 之间的函数关系 (符合 DIN 69051-4 标准)

DNCE-32-...-BS-...

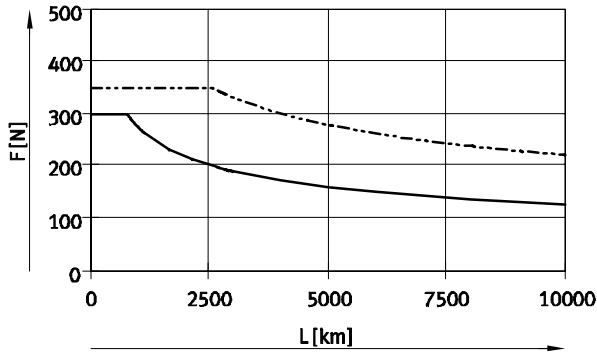

—— DNCE-32-BS-10P
- - - - DNCE-32-BS-12.5P

DNCE-40-...-BS-...

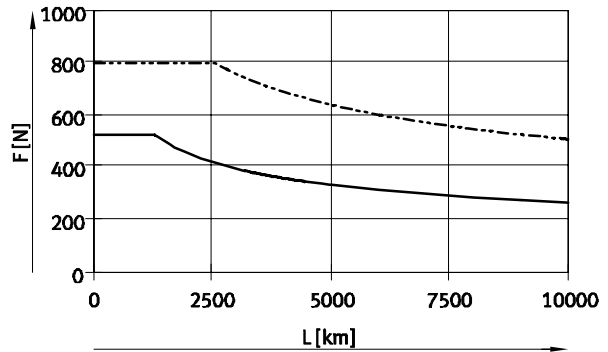

—— DNCE-40-BS-5P
- - - - DNCE-40-BS-12.5P

DNCE-63-...-BS-...

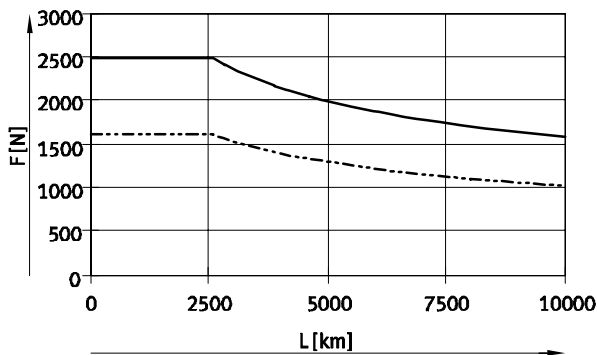

—— DNCE-63-BS-10P
- - - - DNCE-63-BS-20P

注意

- 运行性能的数据是经验值，理论计算得出。如果实际应用中的参数不同，那么所获得的运行性能曲线与图表中的曲线会有差异。
- DNCE-63-BS-10P 的特性曲线适用于平均转速 1,500 rpm。
- 其它 DNCE-...-BS 的特性曲线适用于最大转速 3,000 rpm。

新产品
规格 63

电缸 DNCE, 带活塞杆

技术参数

FESTO

尺寸

CAD 相关数据 → www.festo.com.cn/engineering

电缸 DNCE

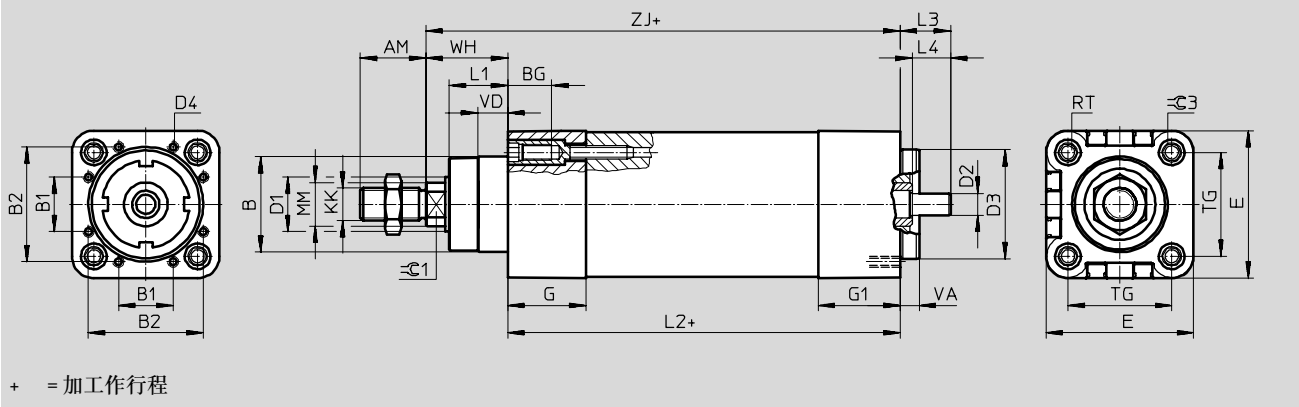

规格	AM	B	B1	B2	BG	D1	D2	D3	D4	E	G	G1	KK
[mm]		∅ d11				∅ h9	∅ h6	∅ f7					
32	22	30	19	32	16	16	6	32	M3	45.5	24	26	M10x1.25
40	24	35	20	42	16	20	8	40	M4	54	28.5	30	M12x1.25
63	32	45	31	62	17	28	12	60	M5	75.5	34	36	M16x1.5

规格	L1	L2	L3	L4	MM	RT	TG	VA	VD	WH	ZJ	⊖C1	⊖C3
[mm]											±1		
32	18	122	15.9	8	12	M6	32.5	7	10	26	148	10	6
40	21.5	146.5	18.4	14	16	M6	38	7	10.5	30	176.5	13	6
63	28.5	177	23.5	17	20	M8	56.5	9	15	37	214	17	8

电缸 DNCE, 带活塞杆

技术参数

订货数据 - DNCE-32			
行程 [mm]	订货号	型号	
滚珠丝杆式电缸, 丝杆螺距 3 mm			
100	543 115	DNCE-32-100-BS-”3”P-Q	
200	543 116	DNCE-32-200-BS-”3”P-Q	
300	543 117	DNCE-32-300-BS-”3”P-Q	
400	543 118	DNCE-32-400-BS-”3”P-Q	
滚珠丝杆式电缸, 丝杆螺距 10 mm			
100	543 119	DNCE-32-100-BS-”10”P-Q	
200	543 120	DNCE-32-200-BS-”10”P-Q	
300	543 121	DNCE-32-300-BS-”10”P-Q	
400	543 122	DNCE-32-400-BS-”10”P-Q	
行程 [mm]	订货号	型号	
滑动丝杆式电缸, 丝杆螺距 1.5 mm			
100	543 111	DNCE-32-100-LS-”1,5”P-Q	
200	543 112	DNCE-32-200-LS-”1,5”P-Q	
300	543 113	DNCE-32-300-LS-”1,5”P-Q	
400	543 114	DNCE-32-400-LS-”1,5”P-Q	

订货数据 - DNCE-40			
行程 [mm]	订货号	型号	
滚珠丝杆式电缸, 丝杆螺距 5 mm			
100	543 127	DNCE-40-100-BS-”5”P-Q	
200	543 128	DNCE-40-200-BS-”5”P-Q	
300	555 466	DNCE-40-300-BS-”5”P-Q	
400	543 129	DNCE-40-400-BS-”5”P-Q	
600	543 130	DNCE-40-600-BS-”5”P-Q	
滚珠丝杆式电缸, 丝杆螺距 12.7 mm			
100	543 131	DNCE-40-100-BS-”12,7”P-Q	
200	543 132	DNCE-40-200-BS-”12,7”P-Q	
300	555 467	DNCE-40-300-BS-”12,7”P-Q	
400	543 133	DNCE-40-400-BS-”12,7”P-Q	
600	543 134	DNCE-40-600-BS-”12,7”P-Q	
行程 [mm]	订货号	型号	
滑动丝杆式电缸, 丝杆螺距 2.5 mm			
100	543 123	DNCE-40-100-LS-”2,5”P-Q	
200	543 124	DNCE-40-200-LS-”2,5”P-Q	
300	555 465	DNCE-40-300-LS-”2,5”P-Q	
400	543 125	DNCE-40-400-LS-”2,5”P-Q	
600	543 126	DNCE-40-600-LS-”2,5”P-Q	

订货数据 - DNCE-63			
行程 [mm]	订货号	型号	
滚珠丝杆式电缸, 丝杆螺距 10 mm			
100	555 470	DNCE-63-100-BS-”10”P-Q	
200	543 139	DNCE-63-200-BS-”10”P-Q	
300	555 471	DNCE-63-300-BS-”10”P-Q	
400	543 140	DNCE-63-400-BS-”10”P-Q	
600	543 141	DNCE-63-600-BS-”10”P-Q	
800	543 142	DNCE-63-800-BS-”10”P-Q	
滚珠丝杆式电缸, 丝杆螺距 20 mm			
100	555 472	DNCE-63-100-BS-”20”P-Q	
200	543 143	DNCE-63-200-BS-”20”P-Q	
300	555 473	DNCE-63-300-BS-”20”P-Q	
400	543 144	DNCE-63-400-BS-”20”P-Q	
600	543 145	DNCE-63-600-BS-”20”P-Q	
800	543 146	DNCE-63-800-BS-”20”P-Q	
行程 [mm]	订货号	型号	
滑动丝杆式电缸, 丝杆螺距 4 mm			
100	555 468	DNCE-63-100-LS-”4”P-Q	
200	543 135	DNCE-63-200-LS-”4”P-Q	
300	555 469	DNCE-63-300-LS-”4”P-Q	
400	543 136	DNCE-63-400-LS-”4”P-Q	
600	543 137	DNCE-63-600-LS-”4”P-Q	
800	543 138	DNCE-63-800-LS-”4”P-Q	

注意
通过模块化产品系统可订购可
变行程的电缸。
→ 2/2.1-16

电缸 DNCE, 带活塞杆

订货数据 - 模块化产品

M 必填数据						
模块订货号	结构特点	规格	行程	驱动器类型	丝杆螺距	抗扭转
555 488	DNCE	32	1 ... 800	LS BS	"..."P	Q
555 489		40				
555 490		63				
订货实例						
555 489	DNCE	40	550	LS	"2,5"P	Q

订货表						
规格	32	40	63	条件	代码	输入代码
M 模块订货号	555 488	555 489	555 490			
结构特点	活塞杆式电缸				DNCE	DNCE
规格	32	40	63		-...	
行程 [mm]	100				-...	
	200					
	300					
	400					
	-	600				
	-	-	800			
	1 ... 400	1 ... 600	1 ... 800	[1]		
驱动器类型	滑动丝杆				-LS	
	滚动丝杆				-BS	
丝杆螺距 [mm]	1.5	-	-	[2]	-"..."P	
	-	2.5	-	[2]		
	3	-	-	[3]		
	-	-	4	[2]		
	-	5	-	[3]		
	10	-	10	[3]		
	-	12.7	-	[3]		
	-	-	20	[3]		
抗扭转	抗扭转活塞杆				-Q	-Q



- [1] ... 按要求可提供加长行程
- [2] "1,5"P, "2,5"P, "4"P
只适用于滑动丝杆式电缸 LS
- [3] "3"P, "5"P, "10"P, "12,7"P, "20"P
只适用于滚动丝杆式电缸 BS

输出订货代码

DNCE - - - - - - Q

电缸 DNCE, 带活塞杆

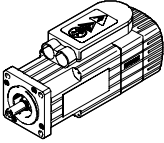
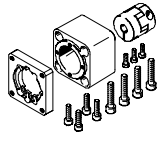
附件

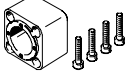
电缸/马达和轴向安装组件的允许组合				
马达/马达单元	轴向安装组件	包括:		
		马达法兰	联轴器	联轴器壳体
				
型号	订货号 型号	订货号 型号	订货号 型号	订货号 型号
DNCE-32				
配伺服马达				
EMMS-AS-40-...	543 147	552 163	543 420	552 155
MTR-AC-40-3S-A-...	EAMM-A-D32-40A	EAMF-A-28B-40A	KSE-16-20-D06-D06	EAMK-A-D32-28B
EMMS-AS-55-...	550 979	529 942	551 003	551 006
MTR-AC-55-3S-A-...	EAMM-A-D32-55A	MTR-FL44-AC55	KSE-30-32-D06-D09	EAMK-A-D32-44
配步进马达				
EMMS-ST-42-...	543 148 EAMM-A-D32-42A	552 164 EAMF-A-28B-42A	543 419 KSE-16-20-D05-D06	552 155 EAMK-A-D32-28B
EMMS-ST-57-...	550 980 EAMM-A-D32-57A	530 081 MTR-FL44-ST57	551 002 KSE-30-32-D06-D06.35	551 006 EAMK-A-D32-44
配智能马达单元				
MTR-DCI-32S-... ¹⁾	543 149 EAMM-A-D32-32B	-	543 420 KSE-16-20-D06-D06	552 156 EAMK-A-D32-32B
DNCE-40				
配伺服马达				
EMMS-AS-55-...	543 153	529 942	543 423	552 157
MTR-AC-55-3S-A-...	EAMM-A-D40-55A	MTR-FL44-AC55	KSE-30-32-D08-D09	EAMK-A-D40-44
EMMS-AS-70-...	550 981	529 943	551 004	552 157
MTR-AC-70-3S-A-...	EAMM-A-D40-70A	MTR-FL44-AC70	KSE-30-32-D08-D11	EAMK-A-D40-44
配步进马达				
EMMS-ST-57-...	543 154 EAMM-A-D40-57A	530 081 MTR-FL44-ST57	543 421 KSE-30-32-D06.35-D08	552 157 EAMK-A-D40-44
EMMS-ST-87-...	550 982 EAMM-A-D40-87A	530 082 MTR-FL44-ST87	551 004 KSE-30-32-D08-D11	552 157 EAMK-A-D40-44
配智能马达单元				
MTR-DCI-42S-...-G7 ¹⁾	543 155 EAMM-A-D40-42B	-	543 422 KSE-30-32-D08-D08	522 158 EAMK-A-D40-42B
MTR-DCI-42S-...-G14 ¹⁾	543 156 EAMM-A-D40-42C	-	543 422 KSE-30-32-D08-D08	522 159 EAMK-A-D40-42C

 注意

1) 马达单元 MTR-DCI 只能与电缸 DNCE-...LS (滑动丝杆) 结合使用。

最大进给力取决于马达/马达单元与电缸的组合, 故可能无法达到。



以下工具可以用来产品选型以及产品仿真模拟:

 注意

选型软件
PositioningDrives
→ www.festo.com.cn

电缸 DNCE, 带活塞杆

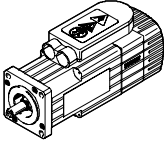
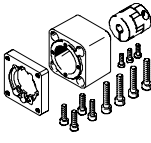
附件

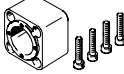
电缸/马达和轴向安装组件的允许组合				
马达/马达单元	轴向安装组件	包括:		
		马达法兰	联轴器	联轴器壳体
				
型号	订货号 型号	订货号 型号	订货号 型号	订货号 型号
DNCE-63				
配伺服马达				
EMMS-AS-70-...	543 161	529 945	543 424	552 160
MTR-AC-70-3S-A-...	EAMM-A-D60-70A	MTR-FL64-AC70	KSE-42-50-D11-D12	EAMK-A-D60-64-L51
EMMS-AS-100-...	550 983	529 947	551 005	551 007
MTR-AC-100-...-A...	EAMM-A-D60-100A	MTR-FL64-AC100	KSE-42-50-D12-D19	EAMK-A-D60-64-L61
配步进马达				
EMMS-ST-87-...	543 162	530 082	543 424	552 160
	EAMM-A-D60-87A	MTR-FL64-ST87	KSE-42-50-D11-D12	EAMK-A-D60-64-L51
配智能马达单元				
MTR-DCI-52S-...-G7 ¹⁾	543 163	-	533 709	552 161
	EAMM-A-D60-52B		KSE-42-50-D12-D12	EAMK-A-D60-52B
MTR-DCI-52S-...-G14 ¹⁾	543 164	-	533 709	552 162
	EAMM-A-D60-52C		KSE-42-50-D12-D12	EAMK-A-D60-52C

 注意

1) 马达单元 MTR-DCI 只能与电缸 DNCE...LS (滑动丝杆) 结合使用。
最大进给力取决于马达/马达单元与电缸的组合, 故可能无法达到。

以下工具可以用来产品选型以及产品仿真模拟:

 注意
选型软件
PositioningDrives
→ www.festo.com.cn

电缸 DNCE, 带活塞杆

附件

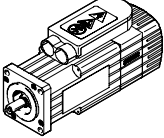
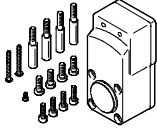
电缸/马达和平行安装组件的允许组合		
马达/马达单元	平行安装组件	
		
型号	订货号	型号
DNCE-32		
配伺服马达		
EMMS-AS-40-...	543 150	EAMM-U-D32-40A
MTR-AC-40-3S-A-...		
配智能马达单元		
MTR-DCI-32S-... ¹⁾	543 152	EAMM-U-D32-32B
DNCE-40		
配伺服马达		
EMMS-AS-55-...	543 157	EAMM-U-D40-55A
MTR-AC-55-3S-A-...		
配智能马达单元		
MTR-DCI-42S-G07 ¹⁾	543 159	EAMM-U-D40-42B
MTR-DCI-42S-G14 ¹⁾	543 160	EAMM-U-D40-42C
DNCE-63		
配伺服马达		
EMMS-AS-70-...	543 165	EAMM-U-D60-70A
MTR-AC-70-3S-A-...		
配智能马达单元		
MTR-DCI-52S-G07 ¹⁾	543 167	EAMM-U-D60-52B
MTR-DCI-52S-G14 ¹⁾	543 168	EAMM-U-D60-52C

-  - 注意

1) 马达单元 MTR-DCI 只能与电缸 DNCE-...LS (滑动丝杆) 结合使用。

最大进给力取决于马达/马达单元与电缸的组合, 故可能无法达到。

以下工具可以用来产品选型以及产品仿真模拟:

-  - 注意

选型软件
PositioningDrives
→ www.festo.com.cn

电缸 DNCE, 带活塞杆

附件

轴向安装组件 EAMM-A-...

材料:

联轴器壳体: 压铸铝

联轴器: 精制铝合金

夹紧元件: 高质合金钢

螺钉: 镀锌钢

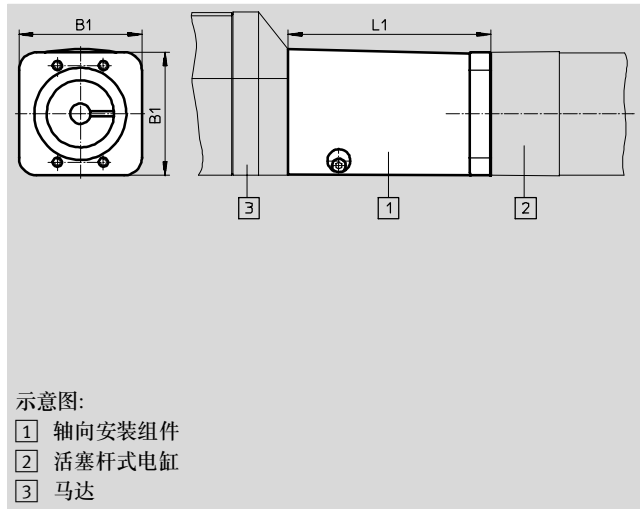

主要技术参数												
EAMM-A-...		D32-					D40-					
		32B	40A	42A	55A	57A	42B	42C	55A	57A	70A	87A
可传输扭矩	[Nm]	1.1	1.1	0.8	4	4	8	8	8	6	8	8
转动惯量	[kg mm ²]	0.3	0.3	0.3	5.87	5.87	5.87	5.87	5.87	5.87	5.87	5.87
最大转速	[r.p.m.]	10,000			8,000		8,000					
安装位置		任意										

EAMM-A-...		D60-						
		52B		52C	70A		87A	100A
可传输扭矩	[Nm]	14		14	12		12	14
转动惯量	[kg mm ²]	35.5		35.5	35.5		35.5	35.5
最大转速	[r.p.m.]	6,000						
安装位置		任意						

工作和环境条件		
环境温度	[°C]	0 ... 50
贮存温度	[°C]	-25 ... +60
防护等级 ¹⁾		IP40
相对空气湿度	[%]	0 ... 95

1) 仅适用于马达和电缸的组合安装

电缸 DNCE, 带活塞杆

附件

尺寸和订货数据					
型号	B1	L1	重量 [g]	订货号	型号
EAMM-A-D32-32B	45	43	150	543 149	EAMM-A-D32-32B
EAMM-A-D32-40A		39.8	130	543 147	EAMM-A-D32-40A
EAMM-A-D32-42A		48	140	543 148	EAMM-A-D32-42A
EAMM-A-D32-55A	55	49.2	260	550 979	EAMM-A-D32-55A
EAMM-A-D32-57A	56.4	50.5	270	550 980	EAMM-A-D32-57A
EAMM-A-D40-42B	53.5	88	340	543 155	EAMM-A-D40-42B
EAMM-A-D40-42C		101	370	543 156	EAMM-A-D40-42C
EAMM-A-D40-55A		49.2	350	543 153	EAMM-A-D40-55A
EAMM-A-D40-57A		50.5	350	543 154	EAMM-A-D40-57A
EAMM-A-D40-70A	70	52	410	550 981	EAMM-A-D40-70A
EAMM-A-D40-87A	85.8	54	530	550 982	EAMM-A-D40-87A
EAMM-A-D60-52B	74	112	930	543 163	EAMM-A-D60-52B
EAMM-A-D60-52C		126	1,020	543 164	EAMM-A-D60-52C
EAMM-A-D60-70A		63.2	750	543 161	EAMM-A-D60-70A
EAMM-A-D60-87A		64.7	890	543 162	EAMM-A-D60-87A
EAMM-A-D60-100A		100	78.2	1,170	550 983

-  - 注意

允许的马达/电缸组合

→ 2/2.1-17

新产品
规格 63

电缸 DNCE, 带活塞杆
附件

FESTO

平行安装组件 EAMM-U-...

材料:

联轴器壳体: 压铸铝
夹紧元件、夹紧轴套、齿形带
齿轮: 高质合金钢
齿形带: 聚氯乙烯
螺钉: 镀锌钢

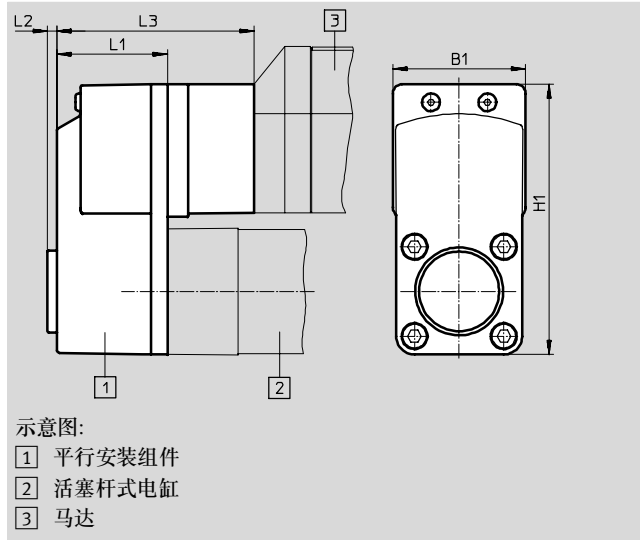

主要技术参数									
EAMM-U-...		D32-		D40-			D60-		
		32B	40A	42B	42C	55A	52B	52C	70A
可传输扭矩	[Nm]	1	1	3	3	3	5.5	5.5	5.5
空载驱动扭矩	[Nm]	0.05	0.05	0.1	0.1	0.1	0.3	0.3	0.3
转动惯量	[kgmm ²]	2.931	2.931	10.016	10.016	10.016	70.5	70.5	70.5
最大转速	[r.p.m.]	3,000							
安装位置		任意							

工作和环境条件		
环境温度	[°C]	0 ... 50
贮存温度	[°C]	-25 ... +60
防护等级 ¹⁾		IP40
相对空气湿度	[%]	0 ... 95

1) 仅适用于马达和电缸的组合安装

尺寸和订货数据								
型号	B1	H1	L1	L2	L3	重量 [g]	订货号	型号
EAMM-U-D32-32B	45.1	93.1	40	4	-	300	543 152	EAMM-U-D32-32B
EAMM-U-D32-40A					300	543 150	EAMM-U-D32-40A	
EAMM-U-D40-42B	56.5	115	47	4	84	660	543 159	EAMM-U-D40-42B
EAMM-U-D40-42C					97	690	543 160	EAMM-U-D40-42C
EAMM-U-D40-55A					-	530	543 157	EAMM-U-D40-55A
EAMM-U-D60-52B	86	162.6	58	4	106	1,530	543 167	EAMM-U-D60-52B
EAMM-U-D60-52C					120	1,630	543 168	EAMM-U-D60-52C
EAMM-U-D60-70A					-	1,170	543 165	EAMM-U-D60-70A

注意
允许的马达/电缸组合
→ 2/2.1-19

电缸 DNCE, 带活塞杆

附件

脚架安装件 HNCE,
用于马达轴向安装

材料:
镀锌钢

不含铜、聚四氟乙烯和硅

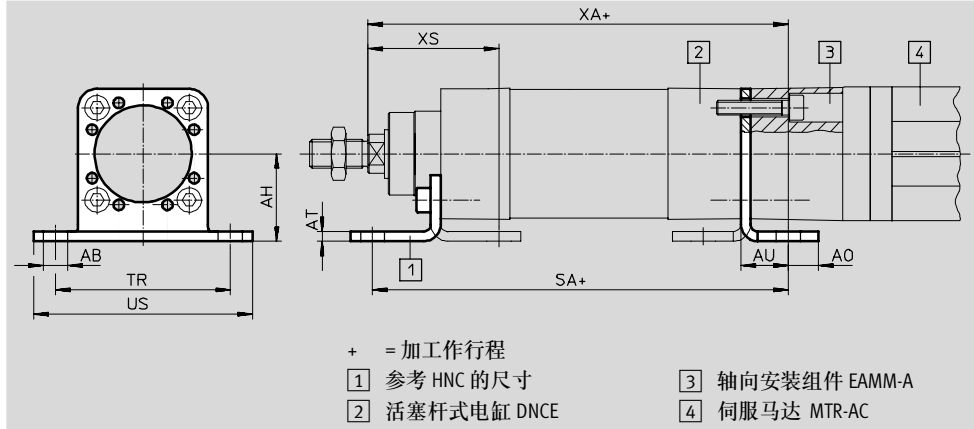

尺寸和订货数据

规格	AB ∅	AH	AO	AT	AU	SA	TR	US	XA	XS
[mm]										
32	7	32	10.5	4	17.5	163.5	58	71	165.5	46
40	10	36	12.5	4	19.5	194.5	72	90	196	54
63	10	50	15	5	23	232	92	110	237	64

规格	CRC ¹⁾	重量	订货号	型号
[mm]		[g]		
32	1	160	547 949	HNCE-32-AX
40	1	220	547 950	HNCE-40-AX
63	1	470	547 951	HNCE-63-AX

1) 耐腐蚀等级 1, 符合 Festo 940 070 标准
元件只需具备低度耐腐蚀能力。运输和贮存防护。这些元件无表面基本涂层要求, 譬如: 内部元件或位于盖子下面的元件。

电缸 DNCE, 带活塞杆

附件

脚架安装件 HNC/CRHNC,
用于马达平行安装

材料:
HNC: 镀锌钢

CRHNC: 高质合金钢
不含铜、聚四氟乙烯和硅

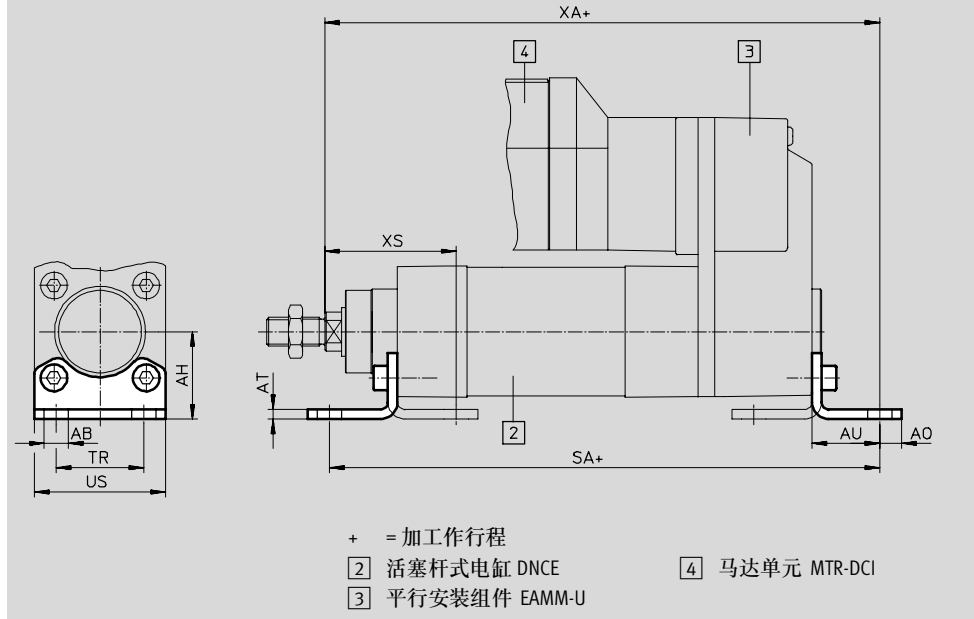

尺寸和订货数据										
规格	AB	AH	A0	AT	AU	SA	TR	US	XA	XS
[mm]	∅									
32	7	32	6.5	4	24	210	32	45	212	46
40	10	36	9	4	28	249.5	36	54	251.5	54
63	10	50	12.5	5	32	299	50	75	304	64

规格	基本型				高度耐腐蚀型			
	CRC ¹⁾	重量 [g]	订货号	型号	CRC ¹⁾	重量 [g]	订货号	型号
[mm]								
32	2	135	174 369	HNC-32	4	135	176 937	CRHNC-32
40	2	180	174 370	HNC-40	4	180	176 938	CRHNC-40
63	2	405	174 372	HNC-63	4	405	176 940	CRHNC-63

1) 耐腐蚀等级 2, 符合Festo 940 070标准
 元件必须具备一定的耐腐蚀能力。外部可视元件具备基本的涂层表面, 可直接与工业环境或与冷却液、润滑油等介质接触。
 耐腐蚀等级 4, 符合Festo 940 070标准
 元件必须具备很强的耐腐蚀能力。因为元件用于腐蚀性介质中, 例如在食品或在化工行业中。如果需要的话, 在应用前应该对元件与介质一起进行特别的测试。

电缸 DNCE, 带活塞杆

附件

法兰安装件 FNC/CRFNG

材料:
FNC: 镀锌钢
CRFNG: 高质合金钢
不含铜、聚四氟乙烯和硅

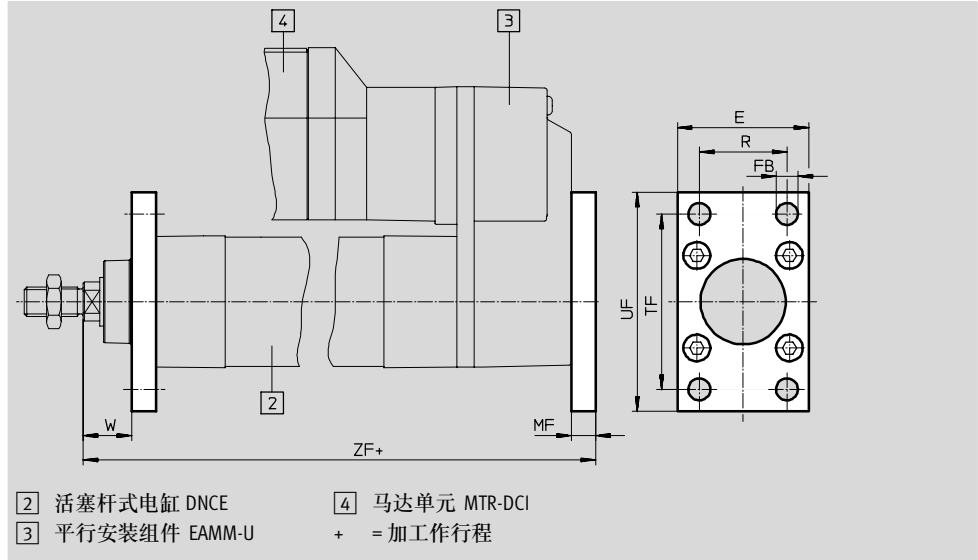

尺寸和订货数据

规格	E	FB ∅	MF	R	TF	UF	W	ZF
[mm]		H13						
32	45	7	10	32	64	80	16	198
40	54	9	10	36	72	90	20	233.5
63	75	9	12	50	100	120	25	284

规格 [mm]	基本型			高度耐腐蚀型		
	CRC ¹⁾	重量 [g]	订货号 型号	CRC ¹⁾	重量 [g]	订货号 型号
32	2	240	174 376 FNC-32	4	240	161 846 CRFNG-32
40	2	280	174 377 FNC-40	4	300	161 847 CRFNG-40
63	2	690	174 379 FNC-63	4	710	161 849 CRFNG-63

1) 耐腐蚀等级 2, 符合Festo 940 070标准
元件必须具备一定的耐腐蚀能力。外部可视元件具备基本的涂层表面, 可直接与工业环境或与冷却液、润滑剂等介质接触。
耐腐蚀等级 4, 符合Festo 940 070标准
元件必须具备很强的耐腐蚀能力。因为元件用于腐蚀性介质中, 例如在食品或在化工行业中。如果需要的话, 在应用前应该对元件与介质一起进行特别的测试。

电缸 DNCE, 带活塞杆

附件

耳轴安装件 ZNCF/CRZNG

材料:
ZNCF: 耐腐蚀压铸钢
CRZNG: 电解抛光耐腐蚀压铸钢
不含铜、聚四氟乙烯和硅

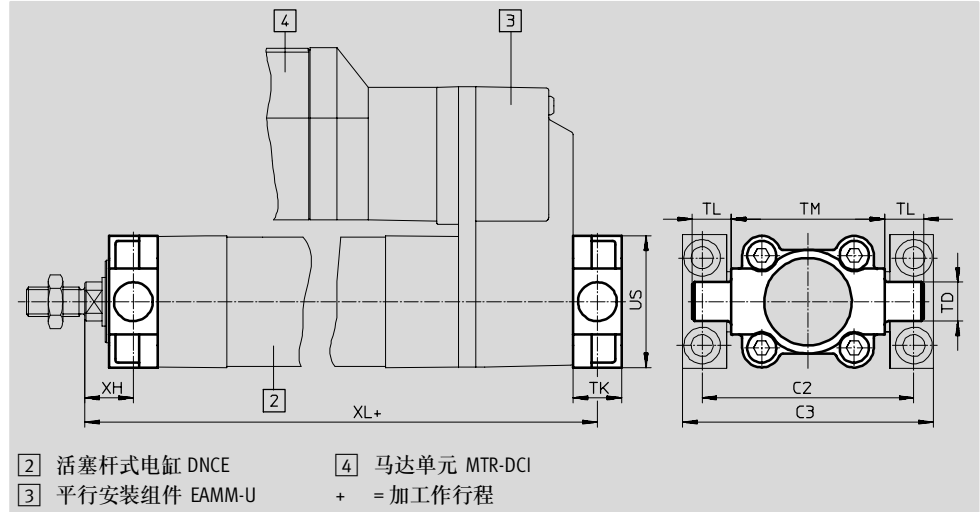

尺寸和订货数据

规格	C2	C3	TD ∅ e9	TK	TL	TM	US	XH	XL
[mm]									
32	71	86	12	16	12	50	45	18	196
40	87	105	16	20	16	63	54	20	233.5
63	116	136	20	24	20	90	75	25	284

规格 [mm]	基本型			高度耐腐蚀型		
	CRC ¹⁾	重量 [g]	订货号 型号	CRC ¹⁾	重量 [g]	订货号 型号
32	2	130	174 411 ZNCF-32	4	150	161 852 CRZNG-32
40	2	240	174 412 ZNCF-40	4	260	161 853 CRZNG-40
63	2	600	174 414 ZNCF-63	4	640	161 855 CRZNG-63

- 1) 耐腐蚀等级 2, 符合Festo 940 070标准
元件必须具备一定的耐腐蚀能力。外部可视元件具备基本的涂层表面, 可直接与工业环境或与冷却液、润滑剂等介质接触。
耐腐蚀等级 4, 符合Festo 940 070标准
元件必须具备很强的耐腐蚀能力。因为元件用于腐蚀性介质中, 例如在食品或在化工行业中。如果需要的话, 在应用前应该对元件与介质一起进行特别的测试。

电缸 DNCE, 带活塞杆

附件

耳轴支座 LNZG

材料:

耳轴支座: 阳极氧化铝

滑动轴承: 工程塑料

不含铜、聚四氟乙烯和硅

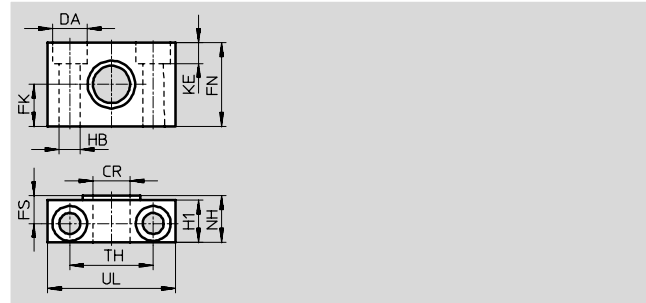

尺寸和订货数据

规格	CR	DA	FK	FN	FS	H1	HB	KE	NH	TH	UL	CRC ¹⁾	重量	订货号	型号
[mm]	∅ D11	∅ H13	∅ ±0.1				∅ H13			±0.2			[g]		
32	12	11	15	30	10.5	15	6.6	6.8	18	32	46	2	125	32 959	LNZG-32
40	16	15	18	36	12	18	9	9	21	36	55	2	400	32 960	LNZG-40/50
63	20	18	20	40	13	20	11	11	23	42	65	2	480	32 961	LNZG-63/80

耳轴支座 CRLNZG

材料:

高质合金钢

不含铜、聚四氟乙烯和硅

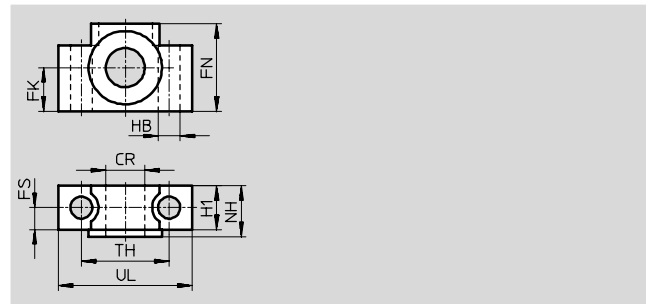
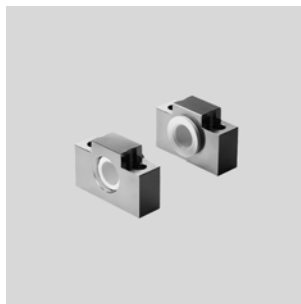

尺寸和订货数据

规格	CR	FK	FN	FS	H1	HB	NH	TH	UL	CRC ¹⁾	重量	订货号	型号
[mm]	∅ D11	∅ ±0.1				∅ H13		±0.2			[g]		
32	12	15	30	10.5	15	6.6	18	32	46	4	200	161 874	CRLNZG-32
40	16	18	36	12	18	9	21	36	55	4	330	161 875	CRLNZG-40/50
63	20	20	40	13	20	11	23	42	65	4	440	161 876	CRLNZG-63/80

1) 耐腐蚀等级 2, 符合Festo 940 070标准

元件必须具备一定的耐腐蚀能力。外部可视元件具备基本的涂层表面, 可直接与工业环境或与冷却液、润滑剂等介质接触。

耐腐蚀等级 4, 符合Festo 940 070标准

元件必须具有很强的耐腐蚀能力。因为元件用于腐蚀性介质中, 例如在食品或在化工行业中。如果需要的话, 在应用前应该对元件与介质一起进行特别的测试。

新产品
规格 63

电缸 DNCE, 带活塞杆

附件

FESTO

双耳环安装件 SNC

材料:
压铸铝

不含铜、聚四氟乙烯和硅

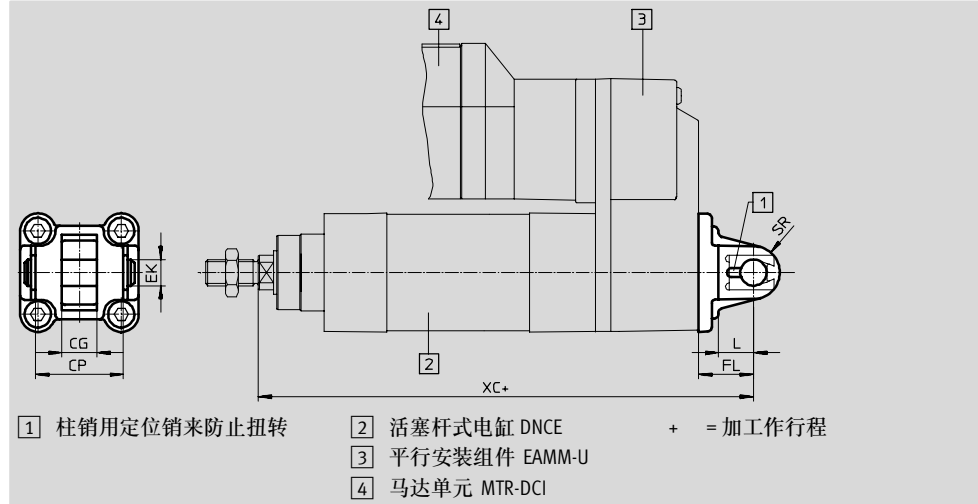

尺寸和订货数据											
规格	CG	CP	EK	FL	L	SR	XC	CRC ¹⁾	重量	订货号	型号
[mm]	H14	h14	∅	±0.2					[g]		
32	14	34	10	22	13	10	210	2	90	174 383	SNC-32
40	16	40	12	25	16	12	248.5	2	120	174 384	SNC-40
63	21	51	16	32	21	16	304	2	320	174 386	SNC-63

双耳环安装件 SNCS

材料:
压铸铝

不含铜、聚四氟乙烯和硅

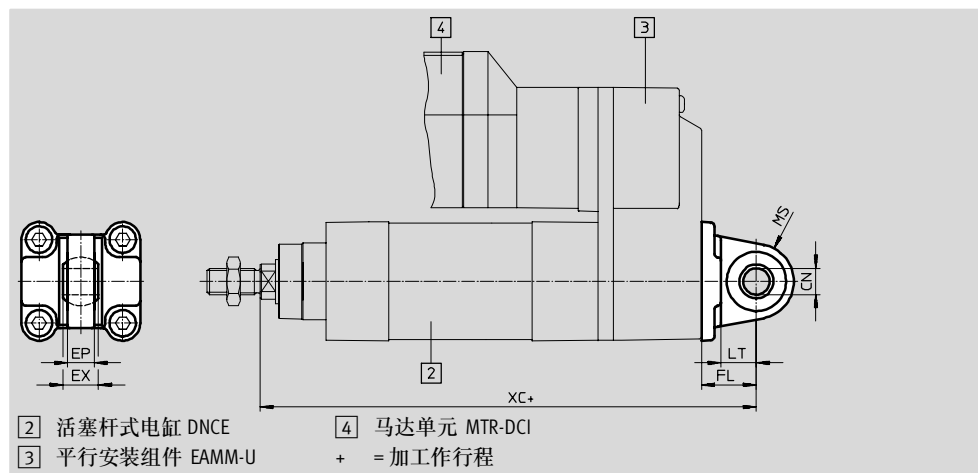

尺寸和订货数据											
规格	CN	EP	EX	FL	LT	MS	XC	CRC ¹⁾	重量	订货号	型号
[mm]	∅ H7	+0.2		±0.2					[g]		
32	10	10.5	14	22	13	15	210	2	85	174 397	SNCS-32
40	12	12	16	25	16	17	248.5	2	125	174 398	SNCS-40
63	16	15	21	32	21	22	304	2	280	174 400	SNCS-63

1) 耐腐蚀等级 2, 符合Festo 940 070标准
元件必须具备一定的耐腐蚀能力。外部可视元件具备基本的涂层表面, 可直接与工业环境或与冷却液、润滑剂等介质接触。

电缸 DNCE, 带活塞杆

附件

双耳环安装件 SNCL

材料:
压铸铝
不含铜、聚四氟乙烯和硅

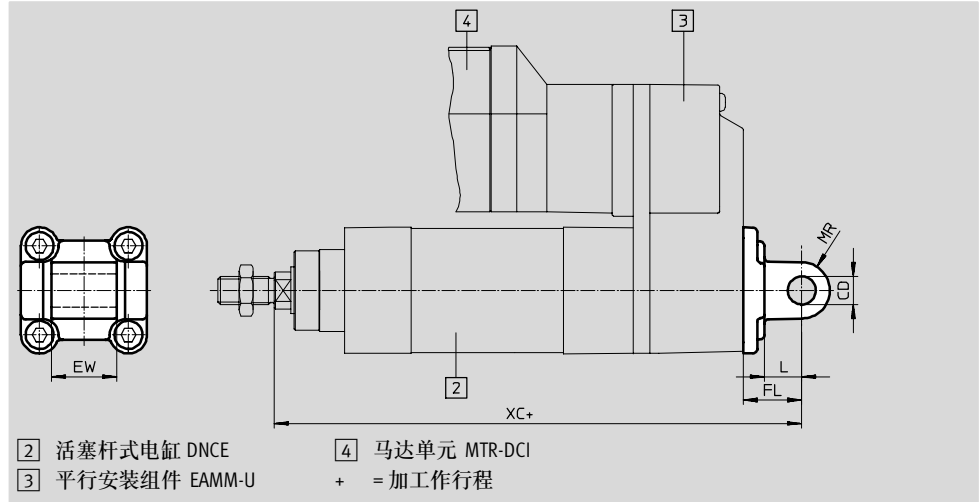

尺寸和订货数据

规格	CD	EW	FL	L	MR	XC	CRC ¹⁾	重量	订货号	型号
[mm]	∅ H9	h12	±0.2					[g]		
32	10	26	22	13	10	210	2	75	174 404	SNCL-32
40	12	28	25	16	12	248.5	2	100	174 405	SNCL-40
63	16	40	32	21	16	304	2	250	174 407	SNCL-63

1) 耐腐蚀等级 2, 符合Festo 940 070标准
元件必须具备一定的耐腐蚀能力。外部可视元件具备基本的涂层表面, 可直接与工业环境或与冷却液、润滑剂等介质接触。

电缸 DNCE, 带活塞杆

附件

FESTO

双耳环安装件
SNCB/SNCB-...-R3

材料:
SNCB: 压铸铝
SNCB-...-R3: 压铸铝, 带保护
涂层, 高度耐腐蚀
不含铜、聚四氟乙烯和硅

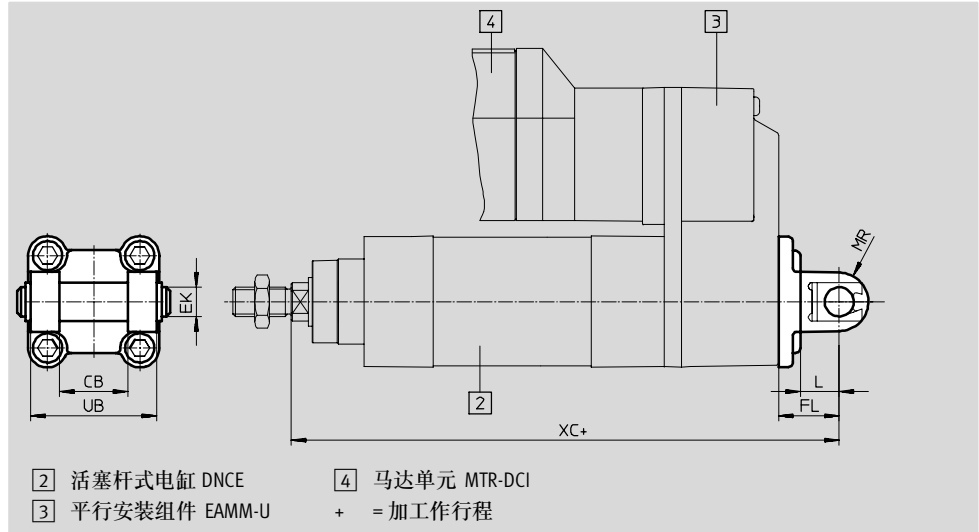

尺寸和订货数据

规格	CB	EK	FL	L	MR	UB	XC
[mm]	H14	∅ e8	±0.2			h14	
32	26	10	22	13	10	45	210
40	28	12	25	16	12	52	248.5
63	40	16	32	21	16	70	304

规格	基本型				派生型 R3 - 高度耐腐蚀型			
	CRC ¹⁾	重量 [g]	订货号	型号	CRC ¹⁾	重量 [g]	订货号	型号
[mm]								
32	2	100	174 390	SNCB-32	3	100	176 944	SNCB-32-R3
40	2	150	174 391	SNCB-40	3	150	176 945	SNCB-40-R3
63	2	365	174 393	SNCB-63	3	365	176 947	SNCB-63-R3

1) 耐腐蚀等级 3, 符合Festo 940 070标准
元件必须具备较强的耐腐蚀能力。由于外部可视元件直接与工业环境或与溶剂、清洁剂等介质接触, 因此对元件表面有较强的耐腐蚀性要求

电缸 DNCE, 带活塞杆

附件

耳轴安装组件 ZNCM

材料:
回火钢

安装组件可以安装在缸体上的任意位置。

与平行安装组件 EAMM-U 组合时, 耳轴安装件的安装位置不能靠近马达。

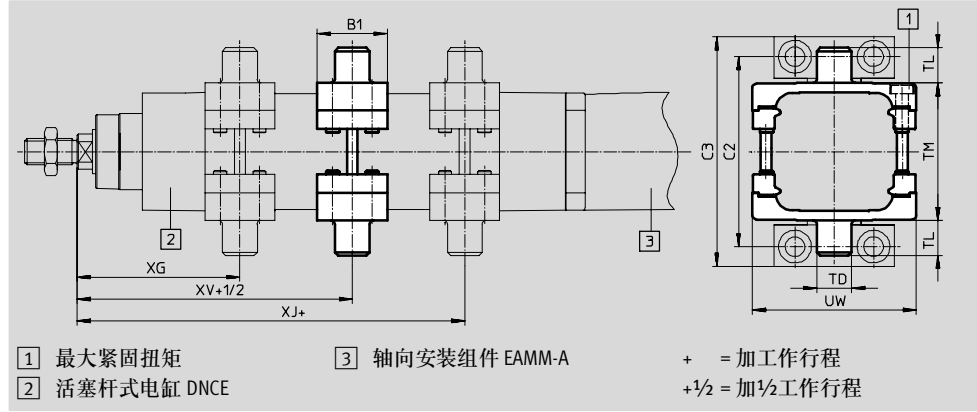

尺寸和订货数据

规格	B1	C2	C3	TD	TL	TM	UW	XG
[mm]				∅ e9				
32	30	71	86	12	12	50	65	65
40	32	87	105	16	16	63	75	74.5
63	41	116	136	20	20	90	105	91.5

规格	XJ	XV	最大紧固扭矩	CRC ¹⁾	重量	订货号	型号
[mm]			[Nm]		[g]		
32	107	86	4+1	2	210	163 525	ZNCM-32
40	130.5	102.5	8+1	2	385	163 526	ZNCM-40
63	157.5	124.5	18+2	2	890	163 528	ZNCM-63

1) 耐腐蚀等级 2, 符合 Festo 940 070 标准
元件必须具备一定的耐腐蚀能力。外部可视元件具备基本的涂层表面, 可直接与工业环境或与冷却液、润滑油等介质接触。

订货数据 - 安装辅件

技术参数 → xdki.festo.com.cn/

名称	规格	订货号	型号	名称	规格	订货号	型号
耳环支座 LNG				球铰耳环支座 LSN			
	32	33 890	LNG-32		32	5 561	LSN-32
	40	33 891	LNG-40		40	5 562	LSN-40
	63	33 893	LNG-63		63	5 564	LSN-63
球铰耳环支座 LSNG				球铰耳环支座 LSNSG			
	32	31 740	LSNG-32		32	31 747	LSNSG-32
	40	31 741	LSNG-40		40	31 748	LSNSG-40
	63	31 743	LSNG-63		63	31 750	LSNSG-63
双耳环支座 LBG				直角球铰耳环支座 LQG			
	32	31 761	LBG-32		32	31 768	LQG-32
	40	31 762	LBG-40		40	31 769	LQG-40
	63	31 764	LBG-63		63	31 771	LQG-63





新产品
规格 63

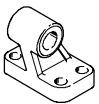

电缸 DNCE, 带活塞杆

附件

FESTO

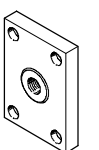
订货数据 - 安装辅件, 耐腐蚀型		技术参数 → xdki.festo.com.cn/CRLNG	
名称	规格	订货号	型号
耳轴支座 CRLNG			
	32	161 840	CRLNG-32
	40	161 841	CRLNG-40
	63	161 843	CRLNG-63

订货数据 - 活塞杆附件				技术参数 → xdki.festo.com.cn/			
名称	规格	订货号	型号	名称	规格	订货号	型号
关节轴承 SGS				双耳环 SGA			
	32	9 261	SGS-M10x1,25		32	32 954	SGA-M10x1,25
	40	9 262	SGS-M12x1,25		40	10 767	SGA-M12x1,25
	63	9 263	SGS-M16x1,5		63	10 768	SGA-M16x1,5
双耳环 SG				自对中连接件 FK			
	32	6 144	SG-M10x1,25		32	6 140	FK-M10x1,25
	40	6 145	SG-M12x1,25		40	6 141	FK-M12x1,25
	63	6 146	SG-M16x1,5		63	6 142	FK-M16x1,5
连接法兰 KSZ							
	32	36 125	KSZ-M10x1,25				
	40	36 126	KSZ-M12x1,25				
	63	36 127	KSZ-M16x1,5				

订货数据 - 活塞杆附件, 耐腐蚀型				技术参数 → xdki.festo.com.cn/			
名称	规格	订货号	型号	名称	规格	订货号	型号
关节轴承 CRSGS				双耳环 CRSG			
	32	195 582	CRSGS-M10x1,25		32	13 569	CRSG-M10x1,25
	40	195 583	CRSGS-M12x1,25		40	13 570	CRSG-M12x1,25
	63	195 584	CRSGS-M16x1,5		63	13 571	CRSG-M16x1,5

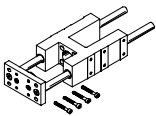
订货数据 - 导向单元, 用于固定行程 (只有滚珠轴承导轨)				技术参数 → xdki.festo.com.cn/feng			
		行程 [mm]	订货号 型号			行程 [mm]	订货号 型号
	规格 32			规格 40			
		10 ... 100	34 494 FENG-32-100-KF		10 ... 100	34 500 FENG-40-100-KF	
		10 ... 200	34 496 FENG-32-200-KF		10 ... 200	34 502 FENG-40-200-KF	
		10 ... 320	34 497 FENG-32-320-KF		10 ... 320	34 504 FENG-40-320-KF	
		10 ... 400	150 290 FENG-32-400-KF		10 ... 400	150 291 FENG-40-400-KF	
		10 ... 500	34 498 FENG-32-500-KF		10 ... 500	34 505 FENG-40-500-KF	
	规格 63						
		10 ... 100	34 514 FENG-63-100-KF				
		10 ... 200	34 516 FENG-63-200-KF				
		10 ... 320	34 518 FENG-63-320-KF				
		10 ... 400	34 519 FENG-63-400-KF				
		10 ... 500	34 520 FENG-63-500-KF				

电缸 DNCE, 带活塞杆

附件

订货数据 - 导向装置, 用于可变行程					技术参数 → xdki.festo.com.cn/feng	
	规格 [mm]	行程 [mm]	带滚珠轴承导轨 订货号 型号		带滑动轴承导轨 订货号 型号	
	32	10 ... 500	34 487	FENG-32-...-KF	34 481	FENG-32-...
	40	10 ... 500	34 488	FENG-40-...-KF	34 482	FENG-40-...
	63	10 ... 500	34 490	FENG-63-...-KF	34 484	FENG-63-...

接近开关与马达单元 MTR-DCI 允许的组舍

订货数据 - 接近开关, 用于 T 型槽, 磁阻式					技术参数 → xdki.festo.com.cn/smt	
	安装方式	开关输出	电气连接	电缆长度 [m]	订货号	型号
	常开触点	从上方插入, 与型材齐平	PNP	插头 M8x1, 3 针	0.3	175 484

接近开关与伺服马达 MTR-AC、步进马达 MTR-ST 或导向单元 FENG 允许的组舍

订货数据 - 接近开关, 用于 T 型槽, 磁阻式					技术参数 → xdki.festo.com.cn/smt	
	安装方式	开关输出	电气连接	电缆长度 [m]	订货号	型号
	常开触点	从上方插入, 与型材齐平	PNP	电缆, 3 芯	2.5	175 436

订货数据 - 接近开关, 用于 T 型槽, 舌簧式					技术参数 → xdki.festo.com.cn/sme	
	安装方式	开关输出	电气连接	电缆长度 [m]	订货号	型号
	从上方插入, 与型材齐平	接触式	电缆, 3 芯	2.5	543 862	SME-8M-DS-24V-K-2,5-OE
				5.0	543 863	SME-8M-DS-24V-K-5,0-OE
从端部插入, 与型材齐平	接触式	电缆, 3 芯	2.5	150 855	SME-8-K-LED-24	

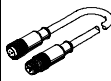
订货数据 - 连接电缆				技术参数 → xdki.festo.com.cn/km8		
	安装	接口	电缆长度 [m]	订货号	型号	
	直列式插座	两端管接螺母 M8	3 针	0.5	175 488	KM8-M8-GSGD-0,5
				1	175 489	KM8-M8-GSGD-1
				2.5	165 610	KM8-M8-GSGD-2,5
				5	165 611	KM8-M8-GSGD-5

订货数据 - 沟槽盖, 用于 T 型槽			
	安装方式	长度	订货号 型号
	从上方插入	2x 0.5 m	151 680