

技术参数

标签 KM-BZ, IBS, KMC, MH, ASLR 标签用于标识，可用于适用元件支架或安装件上

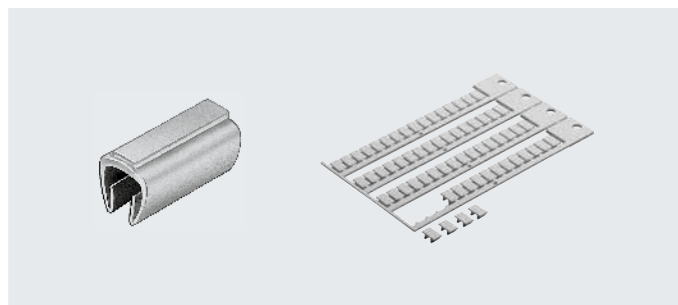

主要技术参数		KM-BZ	MH	IBS	KMC/F
型号					
安装方式		按压到电缆上	按压到标签支架或元件上相应的槽内		
标签		标签支架本身没有标签。标签由可插入的标签或纸条/纸板条组成	用户直接标在标签上		
电缆直径	[mm]	5 ... 8	-		
产品重量	[g]	-	7	-	-

主要技术参数		ASLR-C-E4	ASLR-D-L1	ASLR-L-423	ASLR-L-55	ASLR-L-S6-2016	ASLR-L-X4-612-P240
名称要素		-	-	-	-	-	设备和位置识别信息
名称要素		-	-	-	-	-	单个安装
规格		-	-	-	-	-	6x12.5 mm
结构特点		-	-	-	-	-	版本 X4
安装方式		-	-	-	-	-	可手动按压
标签		-	-	-	-	-	客户提供
标签区域		-	-	-	-	-	4.9 mm x 11.4 mm
标签技术		-	-	-	-	-	PHOENIX CONTACT 的打印机，如 THERMOMARK, BLUEMARK 或 TOPMARK
应用信息		-	-	-	-	-	印刷在框架上或双面印刷
包装规格		-	-	-	-	-	240
包装规格说明		-	-	-	-	-	10 幅，每幅 24 枚
产品重量	[g]	-	1	-	-	-	0.1

技术参数

工作和环境条件		ASLR-C-E4	ASLR-D-L1	ASLR-L-423	ASLR-L-55	ASLR-L-S6-2016	ASLR-L-X4-612-P240
环境条件	[°C]	-	-	-	-	-	-40 ... +85
贮存温度	[°C]	-	-	-	-	-	-40 ... +85
耐腐蚀等级 CRC ¹⁾		-	2	4	0	0	-
阻燃测试		-	-	-	UL94 V-2	-	UL94 V-0

1)

耐腐蚀等级 0, 符合 Festo FN 940 070 标准

无耐腐蚀能力。适用于小而不显眼的标准件, 诸如通常磷酸化或经抛光 (以及涂油) 的螺纹销、卡簧和夹紧套, 也适用于滚珠轴承 (用于元件 < CRC 3) 和滑动轴承。

耐腐蚀等级 2, 符合 Festo FN 940 070 标准

中度耐腐蚀能力。有可能会产生冷凝水的应用场合。用于表面装饰要求的外部可视件, 与典型的工业应用场合环境气候直接接触。







耐腐蚀等级 4, 符合 Festo FN 940 070 标准

超高度耐腐蚀能力。户外暴露于极端腐蚀性条件。暴露于腐蚀性介质的元件, 例如化工或食品行业。这些应用场合需要使用相应的介质进行特殊测试的结果加以支持 (又见 FN 940082)。

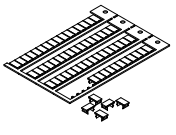
材料	KM-BZ	MH	IBS	IBS-8x20	KMC/F
型号					
标签	-	PC	PA	PA	PA
材料注意事项	-	-	-	RoHS 合规	-

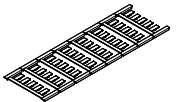
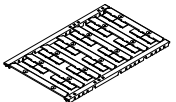
材料	ASLR-C-E4	ASLR-D-L1	ASLR-L-423	ASLR-L-55	ASLR-L-S6-2016	ASLR-L-X4-612-P240
型号						
标签	-	-	PC	PA	-	PC
标签支架	-	PP	-	-	-	-
颜色	-	-	-	-	-	White
材料注意事项	RoHS 合规	RoHS 合规	RoHS 合规	RoHS 合规	RoHS 合规	RoHS 合规
	-	-	不含铜和聚四氟乙烯	-	-	-

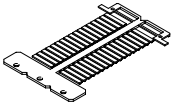
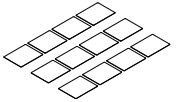
技术参数

订货数据	简要说明	尺寸 (HxW) [mm]	供货范围	订货号	型号
	标签, 用于安装到电缆上	11x20	1	33361	KM-BZ
	标签, 用于按压到支架上	4.5x9	80 (每幅的数量)	197259	MH-BZ-80X
		6x10	64 (每幅的数量)	18576	IBS-6x10
		8x20	20 (每幅的数量)	539388	IBS-8x20
		9x17	24 (每幅的数量)	161937	IBS-9x17
		9x20	20 (每幅的数量)	18182	IBS-9x20
	标签, 用于按压到支架上	11/8x17	35 (每幅的数量)	33362	KMC/F/V-BZ-35X
	标签, 用于按压到支架上	6x15	200 枚	565306	ASLR-C-E4
	标签, 用于按压到支架上 标签由两部分组成, 若需要可分割成更小的两部分。	6x12.5	240 枚	8087174	ASLR-L-X4-612-P240
	标签	-	1000 枚	574590	ASLR-L-55
	标签, 用于插入标签支架	4x23	-	541598	ASLR-L-423
	标签, 自粘标签, 粘贴在元件上 • 4 标签, 气口 1/3/5 • 4 标签, 气口 1 • 4 标签, 气口 3/5	20x16	3x4 枚	8003303	ASLR-L-S6-2016
	支架, 用于标签, 也用作手控装置的盖子	-	10	570818	ASLR-D-L1