

Tip 10 CPV valf adaları, Kompakt Performans

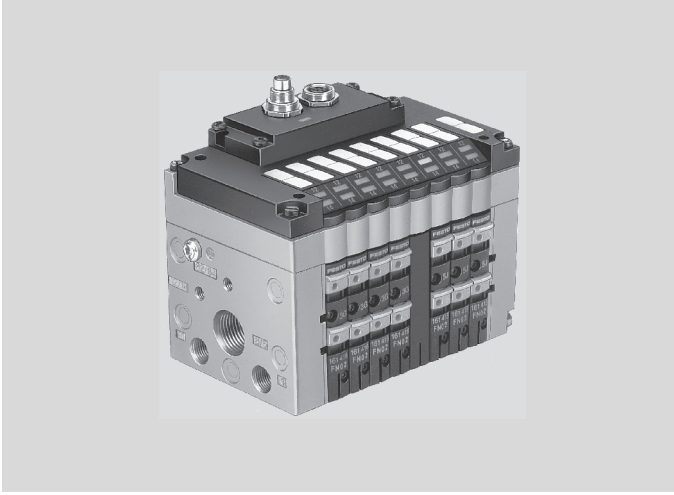

- Valf genişliđi 10/14/18 mm, debi miktarı 1600 l/dk'ya kadar
- Minimum yer gereksinimiyle maksimum debi
- Sahada montaj: kısa hortum uzunlukları, kısa çevrim süreleri
- Çok sayıda valf fonksiyonu, kapsamlı elektriksel bağlantı konsepti
- Makine ve kontrol panosu montajı için pnömatik çoklu bağlantı
- Belirtilen tipler ATEX yönetmeliđine uygun olarak patlayıcı ortamlar içindir → www.festo.com/en/ex

Ek bilgi → Internet: .../cpv

Ürün gamına genel bakış					
Elektriksel bağlantı	Valf sayısı	Boyut			→ Sayfa/Internet
		10 mm	14 mm	18 mm	
Tekli elektriksel bağlantı	2 ... 8	■	■	■	cpv
Multipin bağlantı	4, 6, 8	■	■	■	E-470
AS-arayüz nod'u	2, 4, 8 ²⁾	■	■	■	E-470
CPI montaj sistemi (Festo CP bus nod'u)	4, 6, 8	■	■	■	E-470
Fieldbus Direct ¹⁾ (IP-Link, Interbus, Profibus DP, DeviceNet, CANopen, CC-Link için fieldbus nod'u)	8	■	■	■	E-470
ET200X için elektriksel bağlantı	8	■	■	—	cpv

- 1) CPI montaj sisteminin ilave valf adaları (Kompakt Performans) veya I/O modülleri bağlanabilir.
2) 8 valf sayısı, 18 mm boy için deđil.

Valf tipleri		
Kod ¹⁾	İşlev	→ Sayfa/Internet
D	2x 2/2-yollu valf, normalde kapalı	cpv
I	2x 2/2-yollu valf, 1x normalde açık, 1x normalde kapalı	cpv
N	2x 3/2-yollu valf, normalde açık	E-470
C	2x 3/2-yollu valf, normalde kapalı	E-470
H	2x 3/2-yollu valf, 1x normalde açık, 1x normalde kapalı	cpv
M	5/2-yollu valf, tek bobin	E-470
J	5/2-yollu valf, çift bobin	E-470
F	5/2-yollu valf, tek bobin, hızlı anahtarlama	cpv
G	5/3-yollu valf, orta konum kapalı	E-470
A	Vakum jeneratörü	cpv
E	Üfleme fonksiyonlu vakum jeneratörü	cpv
T	Kanal ayrımlı plaka, 1/11 kapalı	E-473
S	Kanal ayrımlı plaka, 1/11 ve 3/5 kapalı	E-473
L	Körleme pleyti	cpv
R	Röle plakası	cpv

- 1) Valf konfigürasyonu için kod harfi sipariş kodu içindedir.

Tip 10 CPV valf adaları, Kompakt Performans

Valf tipleri		
Kod ¹⁾	İşlev	→ Sayfa/İnternet
MK	5/2-yollu valf, tek bobin, kanal ayrımlı, 1, 11	cpv
JK	5/2-yollu valf, çift bobin, kanal ayrımlı, 1, 11	cpv
NK	2x 3/2-yollu valf, normalde açık, entegre kanal ayrımlı, 1, 11	cpv
CK	2x 3/2-yollu valf, normalde kapalı, entegre kanal ayrımlı, 1, 11	cpv
HK	2x 3/2-yollu valf, normal konum 1x açık (pilot kontrol)1x kapalı (pilot kontrol 14), kanal ayrımlı, 1, 11	cpv
DK	2x 2/2-yollu valf, normalde kapalı, entegre kanal ayrımlı, 1, 11	cpv
İK	2x 2/2-yollu valf, normal konum 1x açık (pilot kontrol)1x kapalı (pilot kontrol 14), kanal ayrımlı, 1, 11	cpv

1) Valf konfigürasyonu için kod harfi sipariş kodu içindedir.

Not

Valf adaları online olarak hızlı ve kolay şekilde sipariş edilebilir.

Kullanışlı ürün konfigüratörü için:

→ www.festo.com/catalogue/type10

Tip 10 CPV valf adaları, Kompakt Performans

Önemli özellikler			
Yenilikçi	Çok yönlü	Güvenilir	Montajı kolay
<ul style="list-style-type: none"> Mükemmel performans ve düşük ağırlık için kübik tasarım Düşük montaj ve bus bağlantı maliyeti Dağıtılmış makine ve sistem yapıları, örneğin <ul style="list-style-type: none"> handling teknolojisi konveyör teknolojisi ambalaj endüstrisi tasnif sistemleri üst makine fonksiyonları Entegre diyagnostikler, koşul izleme (Fieldbus Direct) 	<ul style="list-style-type: none"> 2 ila 8 valf parçasının esnek ve ekonomik bağlantısı Yüksek esneklik, çünkü: <ul style="list-style-type: none"> çok sayıda pnömatik fonksiyon (valf tipleri) farklı basınç aralıkları vakum anahtarları entegre vakum üretimi topraksız elektriksel çıkışlı röle plakaları Basınç bölgeleri oluşturmak için ayırma plakaları Gelecekteki genişlemeler için boşluk plakaları 	<ul style="list-style-type: none"> LED göstergeler Valfler için manuel el kumandaları IP65 koruma sınıfı CE, UL sembolü Zone 2, 22 ve Zone 1 (kendinden güvenli) için Ex sertifikası 	<ul style="list-style-type: none"> Montaja hazır ve test edilmiş ünite Seçim, sipariş, montaj ve devreye alma maliyetlerini düşürür Duvara veya klemens rayına montaj Pnömatik çoklu bağlantı plakası – bağlantı hortumunu değiştirmeden hızlı montaj Kontrol panoları için optimize edilmiş montaj

Bir bakışta avantajlar

<p>CPV valf adasının tasarımı eşsizdir. Pnömatik performans, elektriksel bağlantı teknolojileri ve çok sayıda montaj seçeneğinin esnek kombinasyonuna imkan tanır. Geniş boyutlandırılmış debi kanalları ve güçlü yassı plaka susturucuları yüksek debi miktarı sağlar. Böylece büyük pnömatik silindireler dahi kolaylıkla uyarılabilir. Tüm valfler valf parçaları şeklindedir.</p>	<p>Debi performansı için optimize edilmişlerdir ve son derece kompaktırlar. Valf parçası başına iki fonksiyon ile (ör: 2x 3/2-yollu valfler) iki kat komponent yoğunluğu elde edilebilir. Bu yer kazandırır ve maliyetleri düşürür. Kübik tasarım mükemmel performans ve düşük ağırlık sağlar. Bu tasarımın avantajları özellikle valf adası hareketli bir yerde kullanılıyorsa ortaya çıkar.</p>	<p>Ancak kompakt yapı uğruna sağlamlıktan ödün verilmemelidir. Bağlantı dişi ve montaj ekleri metaldir. Valflerin manuel el kumandası farklı çalışma durumlarına uyarlanabilir. Örneğin, ayar modu için kilitlemeli manuel el kumandası gerekiyorsa, manuel el kumandası bu uygulama için operasyonel hataları ortadan kaldıracak şekilde uyarlanabilir. Belirgin, geniş</p>	<p>etiketleme sistemi valf adasının güvenli çalışmasına katkıda bulunur. Önemli bir artı desteklenen elektriksel bağlantı teknolojsinin çokluğudur. Tüm valf uyarı tipleri mümkündür; tekli valf bağlantılarından bus sistemlerine çok yönlü genişleme seçenekleri mevcuttur. Elektriksel giriş ve çıkış modüllerinin entegrasyonu farklı montaj konseptleri içinde ekonomik çözümlere imkan tanır.</p>
---	---	--	---

Pnömatik ölçümleri için yapılmıştır

<ul style="list-style-type: none"> Mükemmel performans ve düşük ağırlık Gelecekteki genişlemeler için boşluk plakaları 	<ul style="list-style-type: none"> LED göstergeler Valfler için manuel el kumandaları Düşük montaj ve bus bağlantı maliyeti IP65 koruma sınıfı
--	--

Değişken basınçlı hava beslemesi

<ul style="list-style-type: none"> İlgili gereksinimlere uyarlanabilen değişken basınçlı hava beslemesi İlave basınçlı hava beslemesi ve egzoz için modüller
--

Basit montaj teknolojisi

<ul style="list-style-type: none"> Klemens rayına veya profil/arka duvara montaj imkanı Farklı hortum çapları için bağlantılarla uyarlanabilir montaj

Tasarım prensibi

<p>Kübik tasarım iki tarafta açıkça atanmış bir fonksiyon sağlar. Böylece, örneğin elektriksel bağlantı üst yüze monte edilir. Opsiyonel tanımlama etiketi valf adasının önüne yerleştirilebilir.</p>	<p>Farklı kombinasyon seçenekleri mevcut iş için optimum çözüm sağlar.</p>	<ul style="list-style-type: none"> Basınçlı hava besleme bağlantıları solda, sağda veya altta Pnömatik çalışma hatları ve fonksiyonel modüller (dikey istifleme) altta Manuel operasyon/tanımlama önde 	<ul style="list-style-type: none"> Elektriksel bağlantı yüzeyi üstte Montaj yüzeyi arkada veya önde, pnömatik çoklu bağlantı plakası ile.
---	--	---	---

Tip 10 CPV valf adaları, Kompakt Performans

Tasarım prensibi

Valfler

CPV valfleri entegre bağlantı pleytlidir, yani valf fonksiyonuna ek olarak besleme için tüm pnömatik kanalları ve çalışma hatları içerirler. Besleme kanalları valf parçalarının merkez bileşenidir ve havanın valf parçaları arasından direkt akışını sağlar.

Bu, maksimum debi miktarına ulaşılmasına yardım eder. Tüm valfler optimum performans için pnömatik pilot kontrolüne sahiptir. Valf fonksiyonu, kendisine birçok uygulamaya uyum sağlama imkanı ve uzun çalışma ömrü tanıyan patentli körleme prensipli

sürgülü piston sistemini baz alır. Pnömatik komponentler ve fonksiyonlar tüm aktüatör tipleri için her zaman aynıdır. Birçok fonksiyon çeşitli valf ölçülerinde de mevcuttur (gövde boyutu). Gerekli durumlarda sınırlamalar belirtilmiştir.

Basınç bölgeleri

Port 1 ve 11'deki farklı basınçlar valf başına iki basınç seviyesine neden olur. Böylece, örnek olarak bir silindiri mili enerji tasarrufu sağlamak amacıyla yüksek basınçla uzayabilir ve düşük basınçla geri çekilebilir.

Maksimum basınç bölgesi sayısı aşağıdaki komponentlerin kombinasyonu ile belirlenir.

- Ayırma plakasının kullanımı
- Son plaka çifti tipi
- Valf parça tipleri

CPV valf adasını ayırma plakası kullanarak 2 ila 4 basınç bölgesine bölebilirsiniz.

Elektriksel bağlantı seçenekleri

Valflerin elektriksel bağlantısı

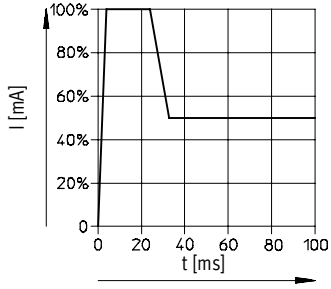

CPV10/14 valfleri, güç tüketimini ve ısı yükselmesini azaltan entegre bir akım sınırlama devresi ile uyarılır. Bu akım sınırlama devresi ana elektriksel ünite (multipin bağlantısı veya fieldbus bağlantısı) veya bağlantı kablosu içine

entegre edilmiştir. Kapama sırasında gerilim pikleri 38 V DC ile sınırlanır. Valf parçalarının üzerine monte edilen kontaklar birçok elektriksel bağlantı seçeneği için arayüz oluşturur.

Elektriksel bağlantı üstten 4 vida ile takılır. Böylece valf adası, aynı pnömatik parçayı kullanarak farklı elektriksel gereksinimlere veya fieldbus protokollerine uyarlanabilir.

Multipin bağlantı

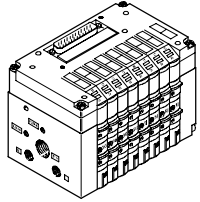

Kontrolörden valf adasına giden kontrol sinyalleri montajlı çok damarlı bağlantı kablosuyla taşınır, bu da montaj süresini kısaltır.

Bu valf adası 4-16 bobin ile donatılabilir (4, 6 veya 8 valf parçası).

AS-arayüz bağlantısı

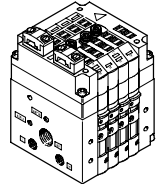
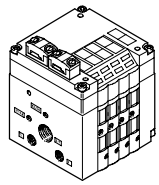

AS-arayüzün önemli özelliği iki damarlı kabloyla data ve beslemeyi aynı anda iletmesidir. Kodlanmış bağlantı kablosu hatalı polarite bağlantısını önler. Valfler acil durumda besleme kaynağından ayrılmak zorundaysa ayrı bir bağlantı ile de beslenebilirler.

AS-arayüzlü valf adası aşağıdaki gibi konfigüre edilebilir:

- Girişler olmadan, dört valf parçası ile (maks. 4 bobin)
- Girişler olmadan, iki ila dört valf parçası ile (maks. 4 bobin) ve ilave güç beslemesi
- Dört giriş ve dört valf parçası ile (maks. 4 bobin)

- Dört ila sekiz giriş ve dört veya sekiz valf parçası ile (maks. 8 bobin) ve ilave güç beslemesi
- Dört ila sekiz giriş ve dört veya sekiz valf parçası ile (maks. 6 bobin) ve SPEC'e uygun A/B çalışma için ilave güç beslemesi. 2.1

Tip 10 CPV valf adaları, Kompakt Performans

Elektriksel bağlantı seçenekleri

Fieldbus Direct

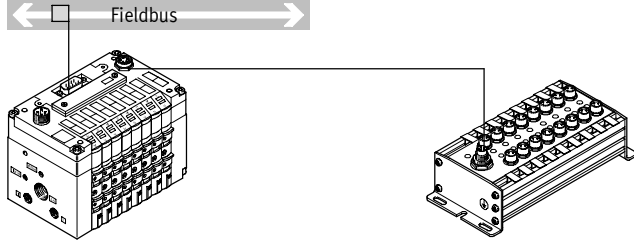

Fieldbus Direct, CPV, CPV-SC, CPA-SC veya CDVI valf adasının farklı bus sistemlerine kompakt yapıda bağlantısını sağlayan sistemdir, bu bus sistemleri:
Profibus ve DeviceNet.
Fieldbus nod'u doğrudan valf adasının elektriksel uyarı parçasına entegre edilmiştir ve dolayısıyla çok az yer kaplar.

CP tel uzantı seçeneği CPI montaj sisteminin fonksiyon ve bileşenlerinin kullanılmasına imkan tanır. 8 dijital çıkışlı bir çıkış modülü yerine, 4, 6 veya 8 valf parçalı bir valf adası kullanılabilir (terminal başına 4 ila 16 bobin).

CPI montaj sistemi

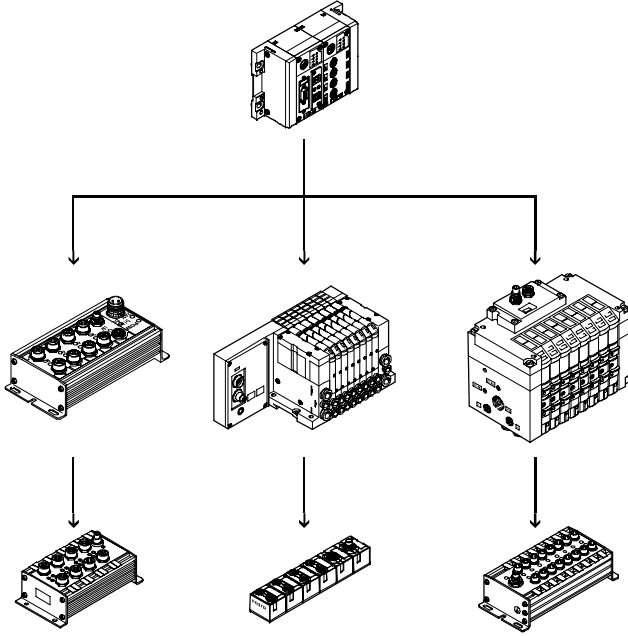

CPI montaj sistemi için valf adası: CP bağlantılı valf adaları üst seviye fieldbus noktalarına veya PLC bloklarına bağlantı için kullanılır. Bir fieldbus noktası veya PLC bloğu dağıtılmış giriş/çıkış birimlerinin bağlantısını da sağlar. Aşağıdaki fieldbus protokolleri desteklenir:

- Festo fieldbus, ABB CS31, Moeller Suconet K
- Interbus
- Allen Bradley (1771 RIO)
- DeviceNet
- Profibus DP, 12 MBd
- CC-Link
- Modbus/TCP
- Ethernet

Maks. 32 giriş ve çıkışlık dört dizi bir fieldbus noktasına veya PLC bloğuna bağlanabilir. CPV valf adası 8 çıkışlı (terminal başına 4, 6 veya 8 valf parçası/4 ila 16 bobin) bir çıkış modülü olarak işlev görür. Bağlantı kabloları giriş modülleri için besleme gerilimini, valflerin yük gerilimini ve kontrol sinyallerini taşır.

Pnömatik bağlantı

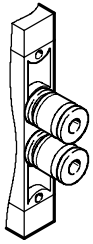

Çalışma hatları doğrudan valf parçalarının içinde yer alır. Dişli bağlantılar ve Quick Star otomatik bağlantı rakorları (QS) dört farklı hortum ölçüsü için mevcuttur. Besleme portları



son plakalarda veya pnömatik çoklu bağlantı plakasında yer alır. Otomatik bağlantı rakorları tam montajlı olarak mevcuttur.

Aşağıdaki çalışma hatları seçilebilir:

- Büyük geçmeli bağlantılar A kodu
- Küçük geçmeli bağlantılar ile: B kodu
- Dişli bağlantılar: kod C

Tip 10 CPV valf adaları, Kompakt Performans

Multipin veya fieldbus bağlantılı valf adası

-  - Standart nominal debi miktarı
CPV10: 400 l/dk
CPV14: 800 l/dk
CPV18: 1600 l/dk
-  - Valf genişliği
CPV10: 10 mm
CPV14: 14 mm
CPV18: 18 mm
-  - Çalışma gerilimi
24 V DC
- Malzemeler
Ana elektriksel ünite: Alüminyum pres döküm, polyamid, nitril kauçuk
Valf parçaları: Pres döküm alüminyum
Valf modülü 5/3G: Alüminyum döküm, poliasetal
Körleme pleyti/ayırma plakası: Polyamid
Son plakalar: Pres döküm alüminyum
Yassı plaka susturucusu: Alüminyum pres döküm, polietilen
Pnömatik çoklu bağlantı plakası: Presle işlenmiş alüminyum alaşım
Tanımlama etiket taşıyıcı: Poliasetal, polivinil klorid
Conta: Nitril kauçuk

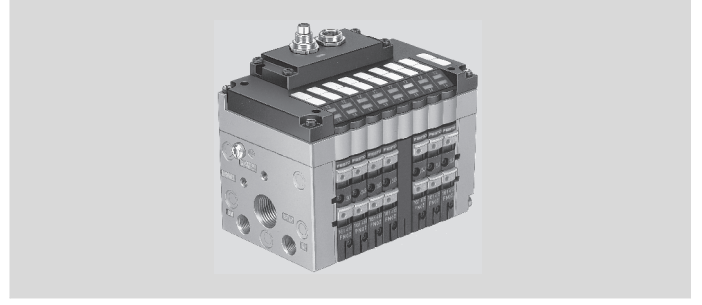

Genel teknik veriler		Boyut			
		10	14	18	
Yapısal tasarım		Sürgülü piston			
Genişlik	[mm]	10	14	18	
Nominal boyut	[mm]	4	6	8	
Yağlama		Yağlama gerektirmez (Sisteme yağlama yapılmadığı sürece), PWIS içerir (boya bozucu maddeler içermez)			
Montaj tipi		Pnömatik çoklu bağlantı plakası ile Arka duvar ile Klemens rayına			
Standart nominal debi miktarı	[l/dk]	400	800	1600	
Pnömatik bağlantılar					
Pnömatik bağlantı		Son plaka ile			
Bağlantı	Besleme	1/11	G1/8	G1/4	G3/8
	Egzoz	3/5	G3/8 (G1/4) ¹⁾	G1/2 (G3/8) ¹⁾	G1/2
Çalışma hatları		2/4	M7	G1/8	G1/4
Bağlantı	Pilot havası	12/14	M5 (M7) ¹⁾	G1/4	G1/4
	Pilot egzoz havası	82/84	M5 (M7) ¹⁾	G1/8	G1/4
Elektriksel bağlantı					
Çalışma gerilimi	[V]	24 DC (+10/-15%)	24 DC (+10/-15%)	24 DC (+10/-15%)	
Elektriksel güç tüketimi	[W]	0,6 (21 V'ta 0,45)	0,9 (21 V'ta 0,65)	1,5 (21 V'ta 0,95)	

1) Pnömatik çoklu bağlantı plakası için bağlantı ölçüleri parantez içindedir.

Tip 10 CPV valf adaları, Kompakt Performans

Genel teknik özellikler – Valf anahtarlama süreleri [ms]						
Valf işlevi		5/2		2x 3/2		5/3
		tek bobin	Çift bobin	Normalde açık	Normalde kapalı	Orta konum kapalı
Sipariş kodu		M	J	N	C	G
Boyut 10	açık	17	–	17	17	20
	kapalı	27	–	25	25	30
	konum geçişi	–	10	–	–	–
Boyut 14	açık	25	–	24	24	22
	kapalı	35	–	30	30	30
	konum geçişi	–	12	–	–	–
Boyut 18	açık	18	–	18	18	14
	kapalı	26	–	24	24	32
	konum geçişi	–	12	–	–	–

Çalışma şartları	
Akışkan cinsi	Filtrelenmiş basınçlı hava, yağlanmış veya yağlanmamış, asal gazlar
Filtreleme derecesi	[µm] 40
Ortam sıcaklığı	[°C] –5 ... +50
Akışkan sıcaklığı	[°C] –5 ... +50
Çalışma basıncı $P_1 = P_{11}$	[bar] –0,9 ... +10
Dahili pilot hava beslemeli valf adası için çalışma basıncı	[bar] 3 ... 8
Pilot basıncı $P_{12} = P_{14}$	[bar] 3 ... 8

Tip 10 CPV valf adaları, Kompakt Performans

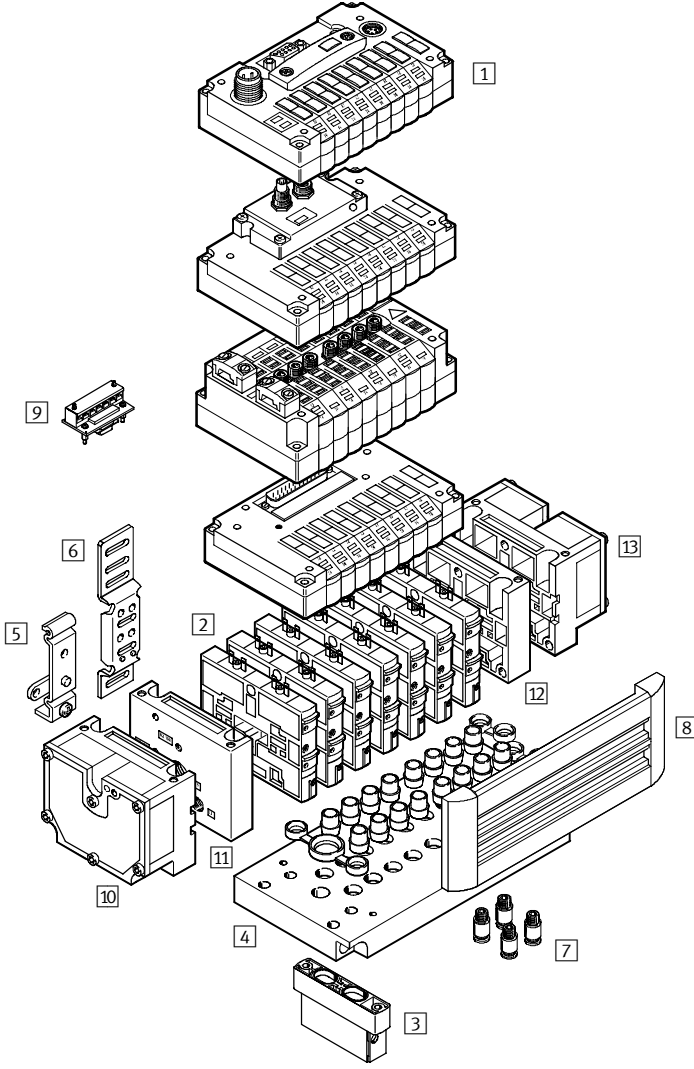

Sisteme genel bakış



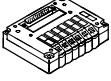
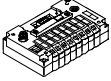
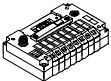
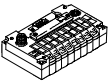

09

Aksesuarlar	→ Sayfa/Internet
1 Elektriksel arayüz (Fieldbus Direct, CPI montaj sistemi, AS-arayüzü, multipin bağlantı) CPV...-GE	E-473
2 Bağlantı pleyti valfi CPV...-M1H, valf kiti CPV...-BS, ayırma plakası CPV...-DZP	E-474
3 Valf sayıları için ek fonksiyonlar, tek yönlü hız ayar valfi CPV...-BS	E-474
4 Pnömatik çoklu bağlantı plakası CPV...-VI-P	E-474
5 CPV...-VI-BG-NRH klemens rayına montaj için	E-474
6 CPV...-VI-BG-RW klemens rayına montaj için	E-474
7 Otomatik bağlantı rakoru QS/QSM	E-474
8 CPV...-VI-ST/CPV...-VI-BZ tanımlama etiketleri için taşıyıcı	E-475
9 Soket/bağlantı kablosu KRP/SD-SUB/KMP	E-475
10 Yassı plaka susturuculu sol son plaka CPV...-EPL	cpv
11 Sol son plaka (dişli bağlantılar pnömatik çoklu bağlantı plakası ile kombine değil) CPV...-EPL	cpv
12 Sağ son plaka (dişli bağlantılar pnömatik çoklu bağlantı plakası ile kombine değil) CPV...-EPR	cpv
13 Yassı plaka susturuculu sağ son plaka CPV...-EPR	cpv
- AS-arayüzü için aksesuarlar ASI/SEA/NEBU/KASI	E-475
- Fieldbus ve I/O modülleri arasındaki bağlantı kablosu KVI	E-475
- Direct Link için çalışma gerilimi bağlantısı FBSD	E-475
- Manuel el kumandası için kilitleme klipsi CPV...-HS	E-475
- Kör tapa B	E-475
- Susturucu U/UC	E-476
- Kullanım kılavuzu P.BE-CPV	E-476

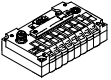
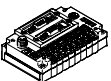
Tip 10 CPV valf adaları, Kompakt Performans

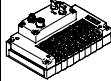
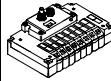
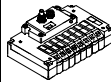

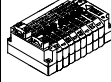

Sipariş bilgileri				
	Kod ¹⁾	Valf konumları	Sipariş kodu	
1 Elektriksel arayüz, Multipin bağlantı				
	MP	4	CPV10-GE-MP-4	
			CPV14-GE-MP-4	
			CPV18-GE-MP-4	
	MP	6	CPV10-GE-MP-6	
			CPV14-GE-MP-6	
			CPV18-GE-MP-6	
	MP	8	CPV10-GE-MP-8	
			CPV14-GE-MP-8	
			CPV18-GE-MP-8	
ABB CS31				
	S2	8	CPV10-GE-CS02-8	
			CPV14-GE-CS02-8	
			CPV18-GE-CS02-8	
CC-Link				
	CC	8	CPV10-GE-CC-8	
			CPV14-GE-CC-8	
			CPV18-GE-CC-8	
CANopen				
	C2	8	CPV10-GE-CO2-8	
			CPV14-GE-CO2-8	
			CPV18-GE-CO2-8	
	CP dağıtılmış sistem ile			
	C3	8	CPV10-GE-CO3-8	
		CPV14-GE-CO3-8		
		CPV18-GE-CO3-8		
Profibus DP				
	D1	8	CPV10-GE-DI01-8	
			CPV14-GE-DI01-8	
			CPV18-GE-DI01-8	
	CP dağıtılmış sistem ile			
	D2	8	CPV10-GE-DI02-8	
		CPV14-GE-DI02-8		
		CPV18-GE-DI02-8		
DeviceNet				
	N2	8	CPV10-GE-DN2-8	
			CPV14-GE-DN2-8	
			CPV18-GE-DN2-8	
	CP dağıtılmış sistem ile			
	N3	8	CPV10-GE-DN3-8	
		CPV14-GE-DN3-8		
		CPV18-GE-DN3-8		
Interbus				
	I2	8	CPV10-GE-IB-8	
			CPV14-GE-IB-8	
			CPV18-GE-IB-8	

Sipariş bilgileri			
	Kod ¹⁾	Valf konumları	Sipariş kodu
1 Elektriksel arayüz, IP-Link			
	IP	8	CPV10-GE-IP-8
			CPV14-GE-IP-8
	Anahtar modülü		
	-	-	CPV10/14/18-GE-DI-SM
CPI bus node			
	FB	4	CPV10-GE-FB-4
			CPV14-GE-FB-4
			CPV18-GE-FB-4
	FB	6	CPV10-GE-FB-6
			CPV14-GE-FB-6
			CPV18-GE-FB-6
	FB	8	CPV10-GE-FB-8
			CPV14-GE-FB-8
			CPV18-GE-FB-8
			CPV18-GE-FB-8
AS-arayüzü			
	Güç beslemeli		
	AS	2	CPV10-GE-ASI-2-Z
			CPV14-GE-ASI-2-Z
			CPV18-GE-ASI-2-Z
	AZ	4	CPV10-GE-ASI-4-Z
			CPV14-GE-ASI-4-Z
			CPV18-GE-ASI-4-Z
	Spec. 2,0, girişler M8		
	AE	4	CPV10-GE-ASI-4E4A-M8
			CPV14-GE-ASI-4E4A-M8
	A/B slave Spec. 2,1, girişler M8, güç beslemeli		
	BE	3	CPV10-GE-ASI-4E3A-Z-M8
			CPV14-GE-ASI-4E3A-Z-M8
	Spec. 2,0, girişler M8, güç beslemeli		
	AO	4	CPV10-GE-ASI-4E4A-Z-M8
		CPV14-GE-ASI-4E4A-Z-M8	
A/B slave Spec. 2,1, girişler M8			
BE	6	CPV10-GE-ASI-8E6A-Z-M8	
		CPV14-GE-ASI-8E6A-Z-M8	
Spec. 2,0, girişler M8			
AO	8	CPV10-GE-ASI-8E8A-Z-M8	
		CPV14-GE-ASI-8E8A-Z-M8	
A/B slave Spec. 3,0, girişler M8, profil 7.A.7			
-	4	CPV10-GE-ASI-4E4A-Z-M8-CE	
-	4	CPV14-GE-ASI-4E4A-Z-M8-CE	
-	8	CPV10-GE-ASI-8E8A-Z-M8-CE	
-	8	CPV14-GE-ASI-8E8A-Z-M8-CE	

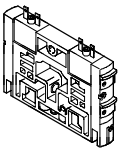
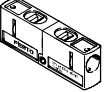
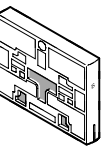
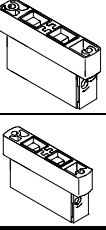
1) Valf adası konfigürasyonu için kod harfi sipariş kodu içindedir

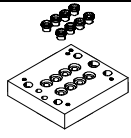



Tip 10 CPV valf adaları, Kompakt Performans



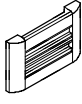
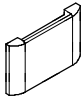

Sipariş bilgileri			
	Kod ¹⁾	Tanım	Sipariş kodu
2 Tekli bağlantı pleyti valfi			
	M	5/2-yollu valf, tek bobin	CPV10-M1H-5LS-M7
			CPV14-M1H-5LS-1/8
			CPV18-M1H-5LS-1/4
	J	5/2-yollu valf, çift bobin	CPV10-M1H-5JS-M7
			CPV14-M1H-5JS-1/8
			CPV18-M1H-5JS-1/4
	N	2x 3/2-yollu valf, normalde açık	CPV10-M1H-2x3-OLS-M7
			CPV14-M1H-2x3-OLS-1/8
			CPV18-M1H-2x3-OLS-1/4
	C	2x 3/2-yollu valf, normalde kapalı	CPV10-M1H-2x3-GLS-M7
			CPV14-M1H-2x3-GLS-1/8
			CPV18-M1H-2x3-GLS-1/4
G	5/3-yollu valf, orta konum kapalı	CPV18-M1H-5/3GS-1/4	
5/3-yollu valf fonksiyonu için valf kiti, kapalı			
	G	Kombinasyon valf parçası C ile, 10 ve 14 boylar için	CPV10-BS-5/3G-M7
			CPV14-BS-5/3G-1/8
Ayırma plakası			
	T	Kanal 1/11 kapalı	CPV10-DZP
			CPV14-DZP
			CPV18-DZP
	S	Kanal 1/11, 3/5 kapalı	CPV10-DZPR
			CPV14-DZPR
			CPV18-DZPR
3 Valf konumları için ek fonksiyonlar, tek yönlü hız ayar valfi			
	P	2x besleme havası	CPV10-BS-2xGRZZ-M7
			CPV14-BS-2xGRZZ-1/8
	Q	2x egzoz havası	CPV10-BS-2xGRAZ-M7
			CPV14-BS-2xGRAZ-1/8
	V	Vakum için	CPV10-BS-GRZ-V-M7
			CPV14-BS-GRZ-V-1/8

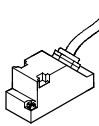
Sipariş bilgileri				
	Kod ¹⁾	Tanım	Sipariş kodu	
4 Pnömatik çoklu bağlantı plakası				
	M	2-valf	CPV10-VI-P2-M7	
		CPV10-VI-P2-1/8		
		4-valf	CPV10-VI-P4-M7	
		CPV10-VI-P4-1/8		
		6-valf	CPV10-VI-P6-M7	
		CPV10-VI-P6-1/8		
		8-valf	CPV10-VI-P8-M7	
		CPV10-VI-P8-1/8		
	P	2-valf	CPV10-VI-P2-M7-B	
		CPV10-VI-P2-1/8-B		
		4-valf	CPV10-VI-P4-M7-B	
		CPV10-VI-P4-1/8-B		
		6-valf	CPV10-VI-P6-M7-B	
		CPV10-VI-P6-1/8-B		
		8-valf	CPV10-VI-P8-M7-B	
		CPV10-VI-P8-1/8-B		
	GQC	2-valf	CPV10-VI-P2-M7-C	
		CPV10-VI-P2-1/8-C		
4-valf		CPV10-VI-P4-M7-C		
CPV10-VI-P4-1/8-C				
6-valf	CPV10-VI-P6-M7-C			
	CPV10-VI-P6-1/8-C			
	8-valf	CPV10-VI-P8-M7-C		
		CPV10-VI-P8-1/8-C		
GQD		2-valf	CPV10-VI-P2-M7-D	
		CPV10-VI-P2-1/8-D		
	4-valf	CPV10-VI-P4-M7-D		
	CPV10-VI-P4-1/8-D			
6-valf	CPV10-VI-P6-M7-D			
	CPV10-VI-P6-1/8-D			
	8-valf	CPV10-VI-P8-M7-D		
		CPV10-VI-P8-1/8-D		
5/6 Montaj				
		H	Klemens rayı için	CPV10/14-VI-BG-NRH-35
	CPV18-VI-BG-NRH			
	W	Duvara montaj için	CPV18-VI-BG-RW	
	U	Duvara montaj için	CPV10/14-VI-BG-RWL-B	
7 Otomatik bağlantı rakoru				
	-	-	QSM-M5-6-I	
			QSM-M7-6-I	

1) Valf konfigürasyonu için kod harfi sipariş kodu içindedir.

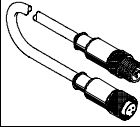

Tip 10 CPV valf adaları, Kompakt Performans

Sipariş bilgileri						
	Kod ¹⁾	Tanım	Sipariş kodu			
8 Tanımlama etiket taşıyıcı						
	Z	Tanımlama etiketleri için	CPV10-VI-BZ-T-2			
			CPV10-VI-BZ-T-4			
			CPV10-VI-BZ-T-6			
			CPV10-VI-BZ-T-8			
			CPV14-VI-BZ-T-2			
			CPV14-VI-BZ-T-4			
			CPV14-VI-BZ-T-6			
			CPV14-VI-BZ-T-8			
			CPV18-VI-BZ-T-2			
			CPV18-VI-BZ-T-4			
			CPV18-VI-BZ-T-6			
			CPV18-VI-BZ-T-8			
				T	Tanımlama etiketleri için, şeffaf	CPV10-VI-ST-T-2
						CPV10-VI-ST-T-4
CPV10-VI-ST-T-6						
CPV10-VI-ST-T-8						
CPV14-VI-ST-T-2						
CPV14-VI-ST-T-4						
CPV14-VI-ST-T-6						
CPV14-VI-ST-T-8						
CPV18-VI-ST-T-2						
CPV18-VI-ST-T-4						
CPV18-VI-ST-T-6						
CPV18-VI-ST-T-8						
9 Soket/bağlantı kablosu, röle plakası için bağlantı kablosu						
	K	2,5 m				KRP-1-24-2,5
	L	5 m	KRP-1-24-5			
Soket, düz, multipin bağlantısı için, elektriksel						
	-	9-pin, IP65	SD-SUB-BU9-GS-9			
	-	25-pin, IP65	SD-SUB-D-BU25			
Multipin bağlantısı için bağlantı kablosu, elektriksel						
	R	9-pin, IP65, 5 m	KMP3-9P-08-5			
		25-pin, IP65, 5 m	KMP3-25P-16-5			
	S	9-pin, IP65, 10 m	KMP3-9P-08-10			
		25-pin, IP65, 10 m	KMP3-25P-16-10			
AS-arayüzü için aksesuarlar						
	-	Soket, M8, 3-pin, vidalanır	SEA-3GS-M8-S			
	-	Soket, M8, lehimlenir	SEA-GS-M8			

Sipariş bilgileri			
	Kod ¹⁾	Tanım	Sipariş kodu
AS-arayüzü için aksesuarlar			
	-	M8 girişler için bağlantı kablosu, 5 m	NEBU-M8G3-K-5-M8G3
Fieldbus ve I/O modülleri arasındaki bağlantı kablosu			
	-	Açılı soket, 0,25 m	KVI-CP-3-WS-WD-0,25
	-	Açılı soket, 0,5 m	KVI-CP-3-WS-WD-0,5
	-	Açılı soket, 2 m	KVI-CP-3-WS-WD-2
	-	Açılı soket, 5 m	KVI-CP-3-WS-WD-5
	-	Açılı soket, 8 m	KVI-CP-3-WS-WD-8
Direct Link için çalışma gerilimi bağlantısı			
	-	Düz soket, M12, 4-pin, PG7, IP65	FBSD-GD-7
	-	Düz soket, M12, 4-pin, PG9, IP65	FBSD-GD-9
Kilitleme klipsi			
	-	Manuel el kumandası için	CPV10/14-HS CPV18-HS
Kör tapa			
	-	Kör tapa	B-M5
	B-M7		
	B-1/8		
	B-1/4		
	B-3/8		
B-1/2			

1) Valf konfigürasyonu için kod harfi sipariş kodu içindedir.

Tip 10 CPV valf adaları, Kompakt Performans

Sipariş bilgileri – Kullanım Kılavuzları			
Kod ¹⁾	Tanım	Sipariş kodu	
Susturucu			
	–	–	U-M5
			U-1/8-B
			U-1/4-B
			U-3/8-B
			U-1/2-B
			UC-M7
Kullanım Kılavuzu			
	Pnömatik komponentler		
	D	Almanca	P.BE-CPV-DE
	E	İngilizce	P.BE-CPV-EN
	F	Fransızca	P.BE-CPV-FR
	I	İtalyanca	P.BE-CPV-IT
	S	İspanyolca	P.BE-CPV-ES
	V	İsveççe	P.BE-CPV-SV
	DeviceNet için elektriksel arayüz		
	–	Almanca	P.BE-CPV-DN3-DE
		İngilizce	P.BE-CPV-DN3-EN
		Fransızca	P.BE-CPV-DN3-FR
		İspanyolca	P.BE-CPV-DN3-ES
		İtalyanca	P.BE-CPV-DN3-IT
		İsveççe	P.BE-CPV-DN3-SV
	Profibus DP için elektriksel arayüz		
	–	Almanca	P.BE-CPV-DI02-DE
		İngilizce	P.BE-CPV-DI02-EN
		Fransızca	P.BE-CPV-DI02-FR
		İspanyolca	P.BE-CPV-DI02-ES
		İtalyanca	P.BE-CPV-DI02-IT
		İsveççe	P.BE-CPV-DI02-SV
	CANopen için elektriksel arayüz		
	–	Almanca	P.BE-CPV-CO3-DE
		İngilizce	P.BE-CPV-CO3-EN
	Fransızca	P.BE-CPV-CO3-FR	
	İspanyolca	P.BE-CPV-CO3-ES	
	İtalyanca	P.BE-CPV-CO3-IT	
	İsveççe	P.BE-CPV-CO3-SV	

1) Valf konfigürasyonu için kod harfi sipariş kodu içindedir.