

Odlučovače vody MS-LWS, rad MS







FESTO

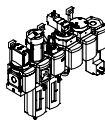

Odlučovač vody MS-LWS, rad MS

prehľad dodávok jednotiek úpravy vzduchu, rad MS

FESTO

Typ kód	Veľkosť	Pneumatické prípoje v telese	Prípojovacia doska AG...	Rozsah regulovaného tlaku								Jemnosť filtra			
				D2	D4	D5	D6	D7	D8	A	B	C	E		
jednotky úpravy vzduchu															
MSB-FRC 	4	G1/8, G1/4	G1/8, G1/4, G3/8	-	-	-	■	■	-	-	-	■	■		
	6	G1/4, G3/8, G1/2	G1/4, G3/8, G1/2, G3/4	-	-	-	■	■	-	-	-	■	■		
	9	-	-	-	-	-	-	-	-	-	-	-	-		
	12	-	-	-	-	-	-	-	-	-	-	-	-		
kombinácie jednotiek úpravy vzduchu (ďalšie varianty je možné objednať cez konfiguratör → internet: msb4, msb6 alebo msb9)															
MSB 	4	G1/4	G1/8, G1/4, G3/8	-	-	-	■	■	-	-	-	■	■		
	6	G1/2	G1/4, G3/8, G1/2, G3/4	-	-	-	■	■	-	-	-	■	■		
	9	-	-	-	-	-	-	-	-	-	-	-	-		
	12	-	-	-	-	-	-	-	-	-	-	-	-		
jednotlivé zariadenia															
filtre s redukčným ventilom MS-LFR 	4	G1/8, G1/4	G1/8, G1/4, G3/8	-	-	■	■	■	-	-	-	■	■		
	6	G1/4, G3/8, G1/2	G1/4, G3/8, G1/2, G3/4	-	-	■	■	■	■	-	-	■	■		
	9	G3/4, G1	G1/2, G3/4, G1, G11/4, G11/2	-	-	■	■	■	■	-	-	■	■		
	12	-	G1, G11/4, G11/2, G2	-	-	-	■	■	■	-	-	■	■		
filter MS-LF 	4	G1/8, G1/4	G1/8, G1/4, G3/8	-	-	-	-	-	-	-	-	■	■		
	6	G1/4, G3/8, G1/2	G1/4, G3/8, G1/2, G3/4	-	-	-	-	-	-	-	-	■	■		
	9	G3/4, G1	G1/2, G3/4, G1, G11/4, G11/2	-	-	-	-	-	-	-	-	■	■		
	12	-	G1, G11/4, G11/2, G2	-	-	-	-	-	-	-	-	■	■		
jemný a veľmi jemný filter MS-LFM 	4	G1/8, G1/4	G1/8, G1/4, G3/8	-	-	-	-	-	-	■	■	-	-		
	6	G1/4, G3/8, G1/2	G1/4, G3/8, G1/2, G3/4	-	-	-	-	-	-	■	■	-	-		
	9	G3/4, G1	G1/2, G3/4, G1, G11/4, G11/2	-	-	-	-	-	-	■	■	-	-		
	12	-	G1, G11/4, G11/2, G2	-	-	-	-	-	-	■	■	-	-		
filter s aktívnym uhlím MS-LFX 	4	G1/8, G1/4	G1/8, G1/4, G3/8	-	-	-	-	-	-	-	-	-	-		
	6	G1/4, G3/8, G1/2	G1/4, G3/8, G1/2, G3/4	-	-	-	-	-	-	-	-	-	-		
	9	G3/4, G1	G1/2, G3/4, G1, G11/4, G11/2	-	-	-	-	-	-	-	-	-	-		
	12	-	G1, G11/4, G11/2, G2	-	-	-	-	-	-	-	-	-	-		
odlučovač vody MS-LWS 	4	-	-	-	-	-	-	-	-	-	-	-	-		
	6	G1/4, G3/8, G1/2	G1/4, G3/8, G1/2, G3/4	-	-	-	-	-	-	-	-	-	-		
	9	G3/4, G1	G1/2, G3/4, G1, G11/4, G11/2	-	-	-	-	-	-	-	-	-	-		
	12	-	-	-	-	-	-	-	-	-	-	-	-		

Odlučovač vody MS-LWS, rad MS

prehľad dodávok jednotiek úpravy vzduchu, rad MS













Typ	Veľkosť	Ochrana nádobiek		Odpúšťanie kondenzátu				Indikácia tlaku					Uzamykateľnosť		Možnosti		→ strana/ internet
		plastový ochranný kôš	kovová nádoba	ručné, otáčaním	poloautomatické	plnoautomatické	externé, plnoautomatické, elektrické	uzatvárací kryt (bez manometra)	integrovaný manometer MS	adaptér pre EN manometer G1/8	adaptér pre EN manometer G1/4	tlakový snímač	otočný ovládač s aretáciou, uzamykateľné s príslušenstvom	otočný ovládač s integrovaným zámkom	tlmiče hluku	smer prítoku sprava doláva	
kód		R	U	M	H	V	E...	VS	AG	A8	A4	AD...	AS	E11	S	Z	
jednotky úpravy vzduchu																	
MSB-FRC	4	■	–	■	–	■	–	–	■	–	–	–	■	–	–	■	msb4
	6	■	■	■	–	■	–	–	■	–	–	–	■	–	–	■	msb6
	9	–	–	–	–	–	–	–	–	–	–	–	–	–	–	–	–
	12	–	–	–	–	–	–	–	–	–	–	–	–	–	–	–	–
kombinácie jednotiek úpravy vzduchu																	
MSB	4	■	■	■	–	■	–	–	■	–	–	–	■	–	–	■	msb4
	6	■	■	■	–	■	–	–	■	–	–	–	■	–	–	■	msb6
	9	–	–	–	–	–	–	–	–	–	–	–	–	–	–	–	–
	12	–	–	–	–	–	–	–	–	–	–	–	–	–	–	–	–
jednotlivé zariadenia																	
filtre s redukčným ventilom MS-LFR	4	■	■	■	■	■	–	■	■	■	■	■	■	■	–	■	ms4-lfr
	6	■	■	■	■	■	■	■	■	■	■	■	■	■	–	■	ms6-lfr
	9	–	■	■	■	■	■	■	■	■	■	■	■	■	–	■	ms9-lfr
	12	–	■	■	–	■	■	■	■	■	■	■	■	■	–	■	ms12-lfr
filter MS-LF	4	■	■	■	■	■	–	–	–	–	–	–	–	–	–	■	ms4-lf
	6	■	■	■	■	■	■	–	–	–	–	–	–	–	–	■	ms6-lf
	9	–	■	■	■	■	■	–	–	–	–	–	–	–	–	■	ms9-lf
	12	–	■	■	–	■	■	–	–	–	–	–	–	–	–	■	ms12-lf
jemný a veľmi jemný filter MS-LFM	4	■	■	■	■	■	–	–	–	–	–	–	–	–	–	■	ms4-lfm
	6	■	■	■	■	■	■	–	–	–	–	–	–	–	–	■	ms6-lfm
	9	–	■	■	■	■	■	–	–	–	–	–	–	–	–	■	ms9-lfm
	12	–	■	■	–	■	■	–	–	–	–	–	–	–	–	■	ms12-lfm
filter s aktívnym uhlím MS-LFX	4	■	■	–	–	–	–	–	–	–	–	–	–	–	–	■	ms4-lfx
	6	■	■	–	–	–	–	–	–	–	–	–	–	–	–	■	ms6-lfx
	9	–	■	–	–	–	–	–	–	–	–	–	–	–	–	■	ms9-lfx
	12	–	■	–	–	–	–	–	–	–	–	–	–	–	–	■	ms12-lfx
odlučovač vody MS-LWS	4	–	–	–	–	–	–	–	–	–	–	–	–	–	–	–	–
	6	–	■	–	–	■	■	–	–	–	–	–	–	–	–	■	8
	9	–	■	–	–	■	■	–	–	–	–	–	–	–	–	■	14
	12	–	–	–	–	–	–	–	–	–	–	–	–	–	–	–	–

Odlučovač vody MS-LWS, rad MS

prehľad dodávok jednotiek úpravy vzduchu, rad MS

FESTO

Typ	Veľkosť	Pneumatické prípoje v telese	Prípojacia doska	Rozsah regulovaného tlaku [bar]								Napájacie napätie			
				0,05 ... 0,7	0,05 ... 2,5	0,1 ... 4	0,3 ... 7	0,1 ... 12	0,5 ... 16	24 V DC, prípojovací obrazec EN 175301	24 V DC, prípojovací obrazec M12, DESINA	110 V AC, prípojovací obrazec EN 175301	230 V AC, prípojovací obrazec, EN 175301		
kód			AG...	D2	D4	D5	D6	D7	D8	V24	V24P	V110	V230		
jednotlivé zariadenia															
tlakové regulačné ventily MS-LR		4	G1/8, G1/4	G1/8, G1/4, G3/8	-	-	■	■	■	-	-	-	-		
		6	G1/4, G3/8, G1/2	G1/4, G3/8, G1/2, G3/4	-	-	■	■	■	■	-	-	-		
		9	G3/4, G1	G1/2, G3/4, G1, G1 1/4, G1 1/2	-	-	■	■	■	■	-	-	-		
		12	-	G1, G1 1/4, G1 1/2, G2	-	-	-	■	■	■	-	-	-		
tlakové regulačné ventily MS-LRB		4	G1/4	G1/8, G1/4, G3/8	-	-	■	■	■	-	-	-	-		
		6	G1/2	G1/4, G3/8, G1/2, G3/4	-	-	■	■	■	■	-	-	-		
		9	-	-	-	-	-	-	-	-	-	-	-		
		12	-	-	-	-	-	-	-	-	-	-	-		
presné tlakové regulačné ventily MS-LRP		4	-	-	-	-	-	-	-	-	-	-	-		
		6	G1/4, G3/8, G1/2	G1/4, G3/8, G1/2, G3/4	■	■	■	-	■	-	-	-	-		
		9	-	-	-	-	-	-	-	-	-	-	-		
		12	-	-	-	-	-	-	-	-	-	-	-		
presné tlakové regulačné ventily MS-LRPB		4	-	-	-	-	-	-	-	-	-	-	-		
		6	G1/2	G1/4, G3/8, G1/2, G3/4	■	■	■	-	■	-	-	-	-		
		9	-	-	-	-	-	-	-	-	-	-	-		
		12	-	-	-	-	-	-	-	-	-	-	-		
elektrický redukčný ventil MS-LRE		4	-	-	-	-	-	-	-	-	-	-	-		
		6	G1/4, G3/8, G1/2	G1/4, G3/8, G1/2, G3/4	-	-	■	■	■	■	-	-	-		
		9	-	-	-	-	-	-	-	-	-	-	-		
		12	-	-	-	-	-	-	-	-	-	-	-		
zaolejovač MS-LOE		4	G1/8, G1/4	G1/8, G1/4, G3/8	-	-	-	-	-	-	-	-	-		
		6	G1/4, G3/8, G1/2	G1/4, G3/8, G1/2, G3/4	-	-	-	-	-	-	-	-	-		
		9	G3/4, G1	G1/2, G3/4, G1, G1 1/4, G1 1/2	-	-	-	-	-	-	-	-	-		
		12	-	G1, G1 1/4, G1 1/2, G2	-	-	-	-	-	-	-	-	-		
zapínacie ventily MS-EM(1)		4	G1/8, G1/4	G1/8, G1/4, G3/8	-	-	-	-	-	-	-	-	-		
		6	G1/4, G3/8, G1/2	G1/4, G3/8, G1/2, G3/4	-	-	-	-	-	-	-	-	-		
		9	G3/4, G1	G1/2, G3/4, G1, G1 1/4, G1 1/2	-	-	-	-	-	-	-	-	-		
		12	-	G1, G1 1/4, G1 1/2, G2	-	-	-	-	-	-	-	-	-		
zapínacie ventily MS-EE		4	G1/8, G1/4	G1/8, G1/4, G3/8	-	-	-	-	-	-	■	-	■		
		6	G1/4, G3/8, G1/2	G1/4, G3/8, G1/2, G3/4	-	-	-	-	-	-	■	-	■		
		9	G3/4, G1	G1/2, G3/4, G1, G1 1/4, G1 1/2	-	-	-	-	-	-	■	■	■		
		12	-	G1, G1 1/4, G1 1/2, G2	-	-	-	-	-	-	■	■	■		
pomalo nábehové ventily MS-DL		4	G1/8, G1/4	G1/8, G1/4, G3/8	-	-	-	-	-	-	-	-	-		
		6	G1/4, G3/8, G1/2	G1/4, G3/8, G1/2, G3/4	-	-	-	-	-	-	-	-	-		
		9	-	-	-	-	-	-	-	-	-	-	-		
		12	-	G1, G1 1/4, G1 1/2, G2	-	-	-	-	-	-	-	-	-		
pomalo nábehové ventily MS-DE		4	G1/8, G1/4	G1/8, G1/4, G3/8	-	-	-	-	-	-	■	-	■		
		6	G1/4, G3/8, G1/2	G1/4, G3/8, G1/2, G3/4	-	-	-	-	-	-	■	-	■		
		9	-	-	-	-	-	-	-	-	-	-	-		
		12	-	G1, G1 1/4, G1 1/2, G2	-	-	-	-	-	-	■	■	■		
pomalo nábehové a odvzdušňovacie ventily MS-SV		4	-	-	-	-	-	-	-	-	-	-	-		
		6	G1/2	G1/4, G3/8, G1/2, G3/4	-	-	-	-	-	-	■	-	-		
		9	-	-	-	-	-	-	-	-	-	-	-		
		12	-	-	-	-	-	-	-	-	-	-	-		

Odľučovač vody MS-LWS, rad MS

prehľad dodávok jednotiek úpravy vzduchu, rad MS







Typ	Veľkosť	Ochrana nádobiek		Indikácia tlaku				Uzamykateľnosť			Možnosti		→ strana/ internet
		plastový ochranný kôš	kovová nádoba	uzatvárací kryt (bez manometra)	integrovaný manometer MS	adaptér pre EN manometer G1/8	adaptér pre EN manometer G1/4	tlakový snímač	otočný ovládač s aretáciou, uzamykateľné s príslušenstvom	otočný ovládač s integrovaným zámkom	tlmiče hluku	smer prietoku sprava dola	
kód		R	U	VS	AG	A8	A4	AD...	AS	E11	S	Z	
jednotlivé zariadenia													
tlakové regulačné ventily MS-LR	4	-	-	■	■	■	■	■	■	■	-	■	ms4-lr
	6	-	-	■	■	-	■	■	■	■	-	■	ms6-lr
	9	-	-	■	■	-	■	■	■	■	-	■	ms9-lr
	12	-	-	■	■	-	■	-	■	■	-	■	ms12-lr
tlakové regulačné ventily MS-LRB	4	-	-	■	■	■	■	■	■	■	-	■	ms4-lrb
	6	-	-	■	■	-	■	■	■	■	-	■	ms6-lrb
	9	-	-	-	-	-	-	-	-	-	-	-	-
	12	-	-	-	-	-	-	-	-	-	-	-	-
presné tlakové regulačné ventily MS-LRP	4	-	-	-	-	-	-	-	-	-	-	-	-
	6	-	-	■	-	■	■	■	■	■	-	■	ms6-lrp
	9	-	-	-	-	-	-	-	-	-	-	-	-
	12	-	-	-	-	-	-	-	-	-	-	-	-
presné tlakové regulačné ventily MS-LRPB	4	-	-	-	-	-	-	-	-	-	-	-	-
	6	-	-	■	-	■	■	■	■	■	-	■	ms6-lrpb
	9	-	-	-	-	-	-	-	-	-	-	-	-
	12	-	-	-	-	-	-	-	-	-	-	-	-
elektrický redukčný ventil MS-LRE	4	-	-	-	-	-	-	-	-	-	-	-	-
	6	-	-	■	■	-	■	-	-	-	-	■	ms6-lre
	9	-	-	-	-	-	-	-	-	-	-	-	-
	12	-	-	-	-	-	-	-	-	-	-	-	-
zaolejovač MS-LOE	4	■	■	-	-	-	-	-	-	-	-	■	ms4-loe
	6	■	■	-	-	-	-	-	-	-	-	■	ms6-loe
	9	-	■	-	-	-	-	-	-	-	-	■	ms9-loe
	12	-	■	-	-	-	-	-	-	-	-	■	ms12-loe
zapínacie ventily MS-EM(1)	4	-	-	■	■	■	■	■	-	-	■	■	ms4-em1
	6	-	-	■	■	-	■	■	-	-	■	■	ms6-em1
	9	-	-	■	■	-	■	-	-	-	■	■	ms9-em
	12	-	-	■	■	-	■	-	-	-	■	■	ms12-em
zapínacie ventily MS-EE	4	-	-	■	■	■	■	■	-	-	■	■	ms4-ee
	6	-	-	■	■	-	■	■	-	-	■	■	ms6-ee
	9	-	-	■	■	-	■	-	-	-	■	■	ms9-ee
	12	-	-	■	■	-	■	-	-	-	■	■	ms12-ee
pomalo nábehové ventily MS-DL	4	-	-	■	■	■	■	■	-	-	-	■	ms4-dl
	6	-	-	■	■	-	■	■	-	-	-	■	ms6-dl
	9	-	-	-	-	-	-	-	-	-	-	-	-
	12	-	-	■	■	-	■	-	-	-	-	■	ms12-dl
pomalo nábehové ventily MS-DE	4	-	-	■	■	■	■	■	-	-	-	■	ms4-de
	6	-	-	■	■	-	■	■	-	-	-	■	ms6-de
	9	-	-	-	-	-	-	-	-	-	-	-	-
	12	-	-	■	■	-	■	-	-	-	-	■	ms12-de
pomalo nábehové a odvdzušňovacie ventily MS-SV	4	-	-	-	-	-	-	-	-	-	-	-	-
	6	-	-	■	■	-	■	■	-	-	■	■	ms6-sv
	9	-	-	-	-	-	-	-	-	-	-	-	-
	12	-	-	-	-	-	-	-	-	-	-	-	-

Odlučovač vody MS-LWS, rad MS

prehľad dodávok jednotiek úpravy vzduchu, rad MS

FESTO

Typ	Veľkosť	Pneumatické prípoje v telese	Prípojovacia doska	Rozsah regulovaného tlaku [bar]				Napájacie napätie			
				0,1 ... 4	0,3 ... 7	0,1 ... 12	0,5 ... 16	24 V DC, prípojovací obrazec EN 175301	24 V DC, prípojovací obrazec M12, DESINA	110 V AC, prípojovací obrazec EN 175301	230 V AC, prípojovací obrazec EN 175301
kód			AG...	D5	D6	D7	D8	V24	V24P	V110	V230
jednotlivé zariadenia											
membránový sušič vzduchu MS-LDM1		4	G1/8, G1/4	G1/8, G1/4, G3/8	-	-	-	-	-	-	-
		6	G1/4, G3/8, G1/2	G1/4, G3/8, G1/2, G3/4	-	-	-	-	-	-	-
		9	-								
		12	-								
rozbočovacie moduly MS-FRM		4	G1/8, G1/4	G1/8, G1/4, G3/8	-	-	-	-	-	-	-
		6	G1/4, G3/8, G1/2	G1/4, G3/8, G1/2, G3/4	-	-	-	-	-	-	-
		9	G3/4, G1	G1/2, G3/4, G1, G1 1/4, G1 1/2	-	-	-	-	-	-	-
		12	-	G1, G1 1/4, G1 1/2, G2	-	-	-	-	-	-	-
rozdeľovacie bloky MS-FRM-FRZ		4	G1/4	-	-	-	-	-	-	-	-
		6	G1/2	-	-	-	-	-	-	-	-
		9	-								
		12	-								
prietokové snímače SFAM		4	-								
		6	G1/2	G1/2	-	-	-	-	-	-	-
		9	-	G1, G1 1/2	-	-	-	-	-	-	-
		12	-								

Odľučovač vody MS-LWS, rad MS

prehľad dodávok jednotiek úpravy vzduchu, rad MS

FESTO

Typ	Veľkosť	Ochrana nádobiek		Indikácia tlaku					Spínací výstup		Možnosti		→ strana/ internet
		plastový ochranný kôš	kovová nádoba	uzatvárací kryt (bez manometra)	integrovateľný manometer MS	adaptér pre EN manometer G1/8	adaptér pre EN manometer G1/4	tlakový snímač	2x PNP alebo NPN, 1 analógový výstup 4 ... 20 mA	2x PNP alebo NPN, 1 analógový výstup 0 ... 10 V	tlmiče hluku	smer prietoku sprava doleva	
kód		R	U	VS	AG	A8	A4	AD...	2SA	2SV	S	Z/R	
jednotlivé zariadenia													
membránový sušič vzduchu MS-LDM1	4	-	■	-	-	-	-	-	-	-	-	■	ms4-ldm1
	6	-	■	-	-	-	-	-	-	-	-	■	ms6-ldm1
	9	-	-	-	-	-	-	-	-	-	-	-	-
	12	-	-	-	-	-	-	-	-	-	-	-	-
rozbočovacie moduly MS-FRM	4	-	-	■	■	■	■	■	-	-	-	■	ms4-frm
	6	-	-	■	■	-	■	■	-	-	-	■	ms6-frm
	9	-	-	■	■	-	■	■	-	-	-	■	ms9-frm
	12	-	-	■	-	-	-	-	-	-	-	-	ms12-frm
rozdeľovacie bloky MS-FRM-FRZ	4	-	-	-	-	-	-	-	-	-	-	■	ms4-frm
	6	-	-	-	-	-	-	-	-	-	-	■	ms6-frm
	9	-	-	-	-	-	-	-	-	-	-	-	-
	12	-	-	-	-	-	-	-	-	-	-	-	-
prietokové snímače SFAM	4	-	-	-	-	-	-	-	■	■	-	■	-
	6	-	-	-	-	-	-	-	■	■	-	■	sfam-62
	9	-	-	-	-	-	-	-	■	■	-	■	sfam-90
	12	-	-	-	-	-	-	-	-	-	-	-	-

Odlučovač vody MS6-LWS, rad MS

prehľad príslušenstva

FESTO

Odlučovač vody MS6-LWS

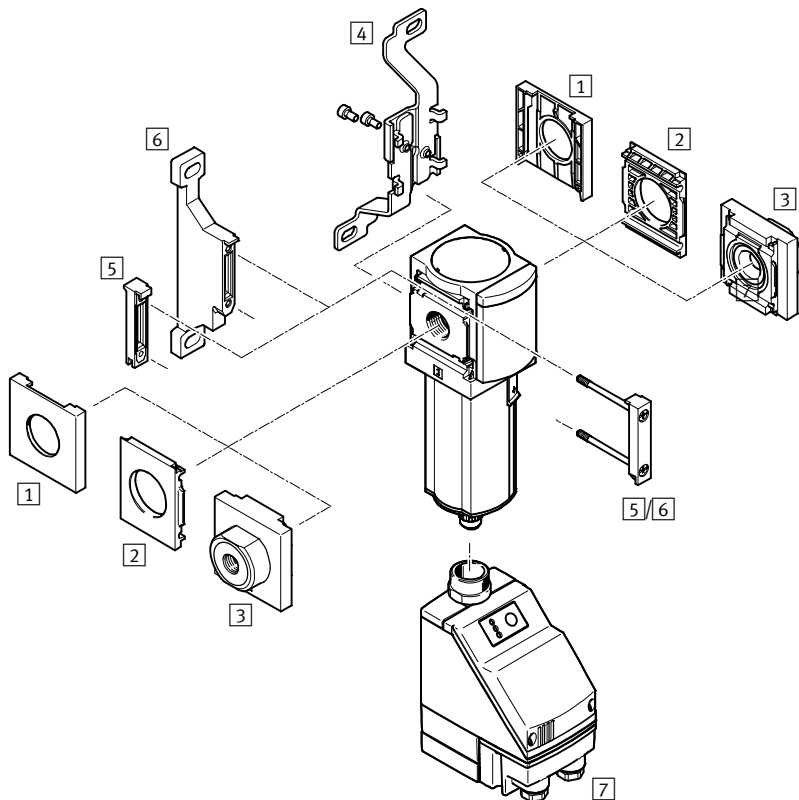

-  upozornenie

Ďalšie príslušenstvo:

- Modulový konektor pre kombináciu s veľkosťou MS4/MS6 alebo veľkosť MS9 → internet: amv, rmv, armv
- adaptér pre montáž na profil → internet: ipm-80, ipm-40-80, ipm-80-80

Upevňovacie prvky a príslušenstvo

	jednotlivé zariadenie		kombinácia		→ strana/internet
	bez pripojovacej dosky	s pripojovacou doskou	bez pripojovacej dosky	s pripojovacou doskou	
1 uzatvárací kryt MS6-END	■	—	■	—	ms6-end
2 upevňovacia doska MS6-AEND	■ ¹⁾	—	■ ¹⁾	—	ms6-aend
3 pripojovacia doska MS6-AG...	—	■ ¹⁾	—	■ ¹⁾	ms6-ag
4 upevňovací uholník MS6-WB	■	■	—	—	ms6-wb
5 modulový konektor MS6-MV	—	■	■	■	ms6-mv
6 upevňovací uholník MS6-WP	■	■	■	■	ms6-wp
upevňovací uholník (bez vyobrazenia) MS6-WPB/WPE/WPM	■	■	■	■	ms6-wp
7 plnoautomatické odpúšťanie kondenzátu, elektrické ovládanie E2/E3/E4	■	■	■	■	13

1) Pre montáž je potrebný modulový konektor MS6-MV [5] alebo upevňovací uholník MS6-WP/WPB/WPE/WPM [6].

Odlučovač vody MS6-LWS, rad MS

legenda k typovému označeniu

MS		6	-	LWS	-	1/4	-	U	-	V
rad										
MS	jednotka úpravy vzduchu, štandardná									
veľkosť										
6	rozmer rastra 62 mm									
funkcia údržby										
LWS	odlučovač vody									
pneumatický prípoj										
1/4	závit G1/4									
3/8	závit G3/8									
1/2	závit G1/2									
ochrana nádobiek										
U	integrovaná ako kovová nádoba									
odpúšťanie kondenzátu										
V	plnoautomatické									

Ďalšie varianty si môžete objednať zo stavebnice výrobkov → 13

- prípojovacie dosky
- odpúšťanie kondenzátu
- spôsob upevnenia
- alternatívny smer prietoku

Odlučovač vody MS6-LWS, rad MS

FESTO

údajový list

odpúšťanie kondenzátu
plnoautomatické

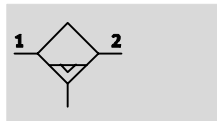

- - prietok
2 400 ... 3 800 l/min
- - teplotný rozsah
+1 ... +60 °C
- - vstupný tlak
0,8 ... 16 bar



Bezúdržbový odlučovač vody zbavuje
stlačený vzduch kondenzovanej vody.

- konštantne vysoké odlučovanie
kondenzátu (99 %) až do
maximálneho prietoku
- kovová nádoba

- voliteľne s plnoautomatickým alebo
plnoautomatickým, elektricky
ovládaným odlučovaním
kondenzátu

Všeobecné technické údaje				
veľkosť	MS6			
pneumatický prípoj 1, 2	G $\frac{1}{4}$	G $\frac{3}{8}$	G $\frac{1}{2}$	G $\frac{1}{4}$... G $\frac{3}{4}$ (s prípojovacou doskou AG...)
konštrukcia	odstredivý odlučovač vody			
spôsob upevnenia	s príslušenstvom zapojenie do vedenia			
montážna poloha	zvislá $\pm 5^\circ$			
trieda čistoty výstupného vzduchu	stlačený vzduch ISO 8573-1:2010 [7:7:4]			
ochrana nádobiek	integrovaná ako kovová nádoba			
odpúšťanie kondenzátu	plnoautomatické plnoautomatické, elektrické ovládanie			
odlúčovanie kondenzátu [%]	99			
max. množstvo kondenzátu [ml]	38			

-||- Upozornenie: Tento produkt zodpovedá normám ISO 1179-1 a ISO 228-1.

Štandardný nominálny prietok qnN ¹⁾			
veľkosť	MS6		
pneumatický prípoj	G $\frac{1}{4}$	G $\frac{3}{8}$	G $\frac{1}{2}$
qnN [l/min]	2 400	3 500	3 800

1) merané pri p₁ = 6 bar a Δp = 1 bar

Prevádzkové podmienky a podmienky okolia		
odpúšťanie kondenzátu	plnoautomatické V	plnoautomatické, elektrické ovládanie E2/E3/E4
veľkosť	MS6	MS6
vstupný tlak [bar]	2 ... 12	0,8 ... 16
prevádzkové médium	stlačený vzduch podľa ISO 8573-1:2010 [-:-:-]	
teplota okolia [°C]	+5 ... +60	+1 ... +60
teplota média [°C]	+5 ... +60	+1 ... +60
skladovacia teplota [°C]	-10 ... +60	+1 ... +60
odolnosť proti korózii KBK ¹⁾	2	

1) Trieda odolnosti proti korózii 2 podľa normy Festo 940 070

Konstruktívne diely s miernymi nárokmi na odolnosť proti korózii. Vonkajšie viditeľné časti s požiadavkami predovšetkým na vzhľad povrchu, ktorý je vystavený priamemu kontaktu s okolitou pre priemysel bežnou atmosférou prípadne kontaktu s médiami, ako sú chladiace látky a mazivá.

Odlučovač vody MS6-LWS, rad MS

údajový list

Hmotnosti [g]	
veľkosť	MS6
odlučovač vody	820
odlučovač vody s plnoautomatickým odpúšťaním kondenzátu, elektricky ovládané E2/E3/E4	1 800

Materiály

funkčný rez

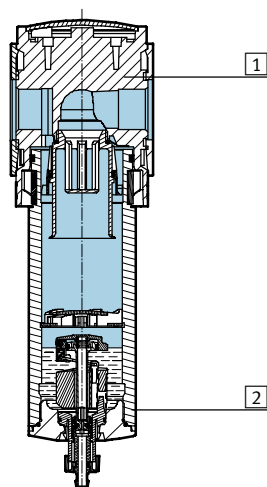

odlučovač vody		
1	teleso	hliníkový tlakový odliatok
2	nádoba	hliníková tvárna zliatina
	priehľadné okienko	PA
—	tesnenia	NBR
poznámka o materiáli		bez obsahu medi a PTFE certifikát RoHS (neplatí pre variant E2, E3 alebo E4)

Normálny prietok qn v závislosti od tlakovej diferencie p1-2

MS6-LWS-1/4

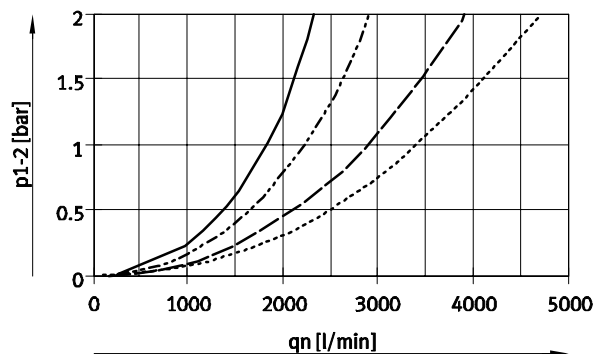

MS6-LWS-3/8

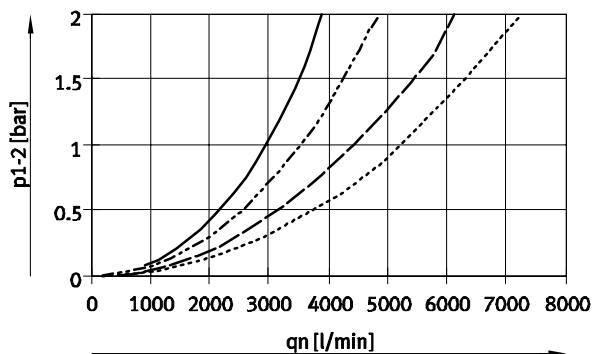

MS6-LWS-1/2

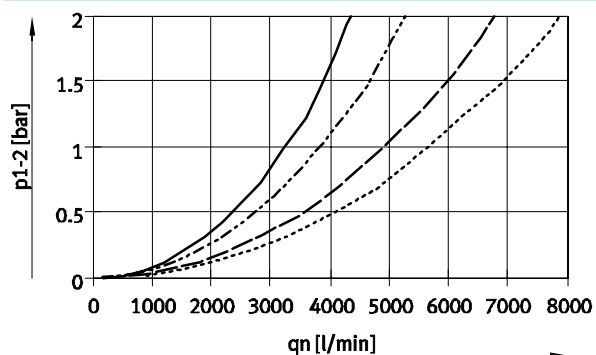

- 4 bar
- - - 6 bar
- · - · 10 bar
- · · · 14 bar

Odlučovač vody MS6-LWS, rad MS

údajový list

FESTO

Rozmery – základný typ

sťahovanie CAD modelov → www.festo.sk/engineering

plnoautomatické odpúšťanie kondenzátu V

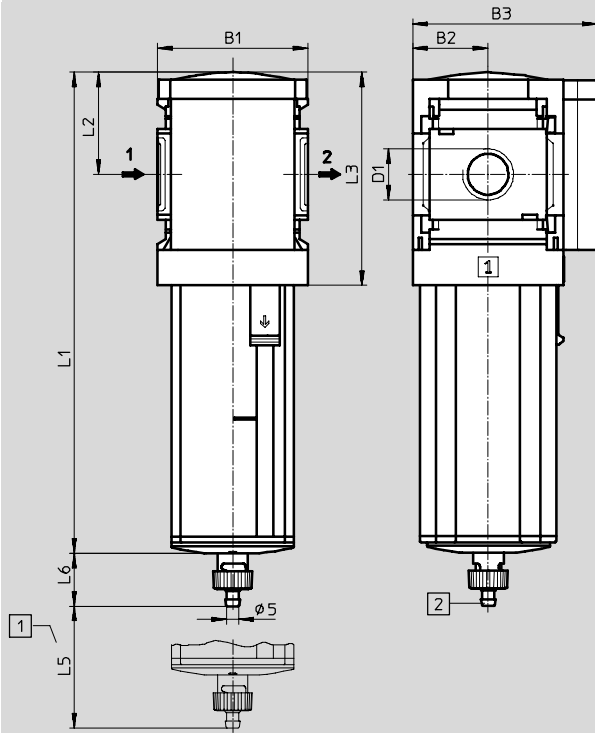

- 1 montážny rozmer
- 2 nástrčná vsuvka pre plastovú hadicu PCN-4

→ smer prietoku

typ	B1	B2	B3	D1	L1	L2	L3	L5	L6
MS6-LWS-1/4-...-V	62	31	76	G1/4	198	42	87	68	22
MS6-LWS-3/8-...-V				G3/8					
MS6-LWS-1/2-...-V				G1/2					

• - Upozornenie: Tento produkt zodpovedá normám ISO 1179-1 a ISO 228-1.

Rozmery – odlučovanie kondenzátu

sťahovanie CAD modelov → www.festo.sk/engineering

plnoautomatické, elektrické ovládanie E2/E3/E4

Technické údaje → internet: pwea

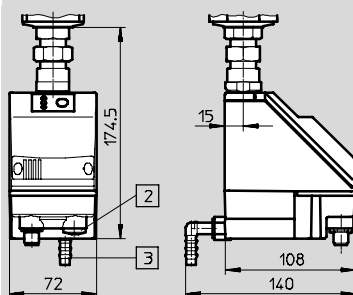

Odlučovač kondenzátu PWEA:

- 2 elektrický prípoj: skrutkovacia svorkovnica PG9
- 3 pripojenie, otočné o 360°, pre plastovú hadicu PUN-H-12x2

Typové označenie

veľkosť	odpúšťanie kondenzátu	prípoj	č. dielu	typ
kovová nádoba				
MS6	plnoautomatické	G1/4	564868	MS6-LWS-1/4-U-V
		G3/8	564869	MS6-LWS-3/8-U-V
		G1/2	564870	MS6-LWS-1/2-U-V

Odlučovač vody MS6-LWS, rad MS

FESTO

typové označenie – stavebnica výrobkov

M Minimálne údaje					O Možnosti			
č. stavebnice	rad	veľkosť	funkcia	prípojovací rozmer	ochrana nádobiek	odpúšťanie kondenzátu	spôsob upevnenia	alternatívny smer prietoku
564858	MS	6	LWS	¼, ⅜, ½, AGB, AGC, AGD, AGE	U	V, E2, E3, E4	WP, WPM, WB	Z
príklad objednávky								
564858	MS	6	LWS	AGB	U	V	WP	Z

Tabuľka pre objednávku		rozmer rastra [mm]	62	podmienky	kód	zadanie kódu
M	č. stavebnice	564858				
	rad	štandardné			MS	MS
	veľkosť	6			6	6
	funkcia	odlučovač vody			-LWS	-LWS
	prípojovací rozmer	závit G¼			-¼	
		závit G⅜			-⅜	
		závit G½			-½	
		prípojovacia doska G¼			-AGB	
		prípojovacia doska G⅜			-AGC	
		prípojovacia doska G½			-AGD	
		prípojovacia doska G¾			-AGE	
	ochrana nádobiek	kovová nádoba			-U	-U
	odpúšťanie kondenzátu	plnoautomatické (P1 max. 12 bar)			-V	
		externé plnoautomatické odlučovanie kondenzátu, elektrické, 110 V AC, prípojovacie svorky (P1 max. 16 bar)			-E2	
		externé plnoautomatické odlučovanie kondenzátu, elektrické, 230 V AC, prípojovacie svorky (P1 max. 16 bar)			-E3	
		externé plnoautomatické odlučovanie kondenzátu, elektrické, 24 V DC, prípojovacie svorky (P1 max. 16 bar)			-E4	
O	spôsob upevnenia	upevňovací uholník		1	-WP	
		upevňovací uholník		1	-WPM	
		upevňovací uholník			-WB	
	alternatívny smer prietoku	smer prietoku sprava doľava			-Z	

1 WP, WPM iba s prípojovacou doskou AGB, AGC, AGD alebo AGE

prenosový kód objednávky

564858 MS 6 LWS - U - - - -

Odlučovač vody MS9-LWS, rad MS

prehľad príslušenstva

FESTO

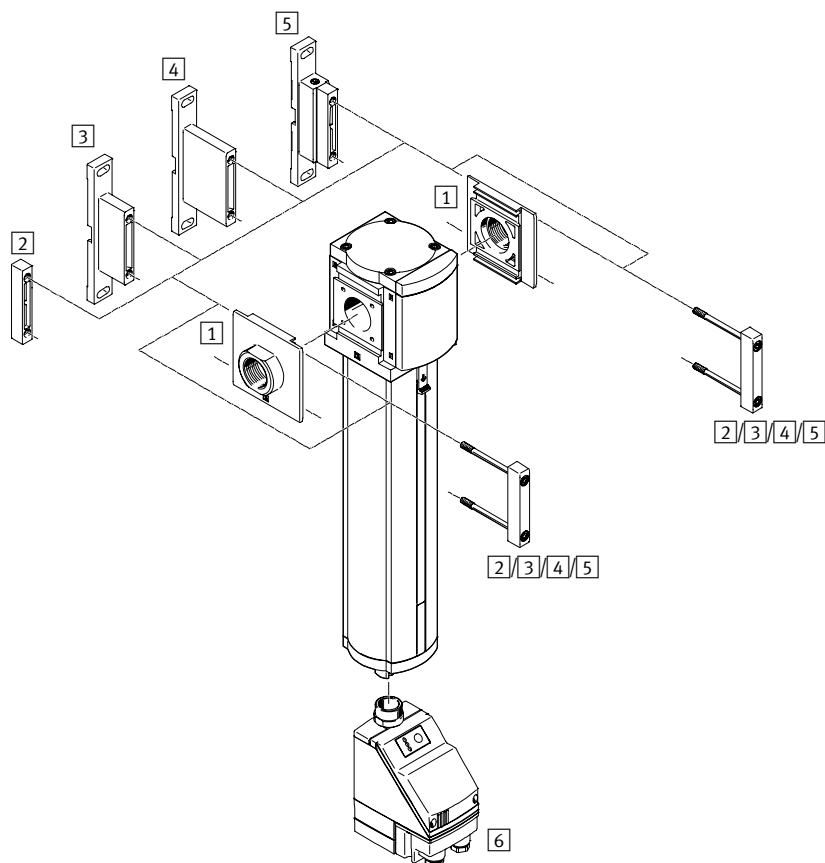

 upozornenie
 Ďalšie príslušenstvo:
 – modulový konektor pre kombináciu s radom MS6, MS9 alebo MS12
 → internet: rmv, armv

Upevňovacie prvky a príslušenstvo					
		jednotlivé zariadenie		kombinácia	→ strana/internet
		bez pripojovacieho závit	s pripojovacím závitom 3/4 alebo 1		
1	pripojovacia doska MS9-AG...	■	—	■	ms9-ag
2	modulový konektor MS9-MV	■	—	■	ms9-mv
3	upevňovací uholník MS9-WP	■	■	■	ms9-wp
4	upevňovací uholník MS9-WPB	■	■	■	ms9-wp
5	upevňovací uholník MS9-WPM	■	—	■	ms9-wp
6	plnoautomatické odpúšťanie kondenzátu, elektrické ovládanie E2/E3/E4	■	■	■	20

Odlučovač vody MS9-LWS, rad MS

legenda k typovému označeniu

		MS	9	-	LWS	-	G	-	U	V
rad										
MS	jednotka úpravy vzduchu, štandardná									
veľkosť										
9	rozmer rastra 90 mm									
funkcia údržby										
LWS	odlučovač vody									
pripojovací rozmer										
G	modul bez pripojovacieho závitú, bez pripojovacej dosky									
ochrana nádobiek										
U	integrovaná ako kovová nádoba									
odpúšťanie kondenzátu										
V	plnoautomatické									

Ďalšie varianty si môžete objednať zo stavebnice výrobkov → 20

- pripojovacie dosky
- odpúšťanie kondenzátu
- spôsob upevnenia
- alternatívny smer prietoku



Odlučovač vody MS9-LWS, rad MS

FESTO

údajový list

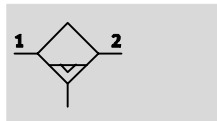
odpúšťanie kondenzátu
plnoautomatické



-  - prietok
12 000 ... 15 000 l/min
-  - teplotný rozsah
+1 ... +60 °C
-  - prevádzkový tlak
0,8 ... 16 bar



Odlučovač vody zbavuje stlačený vzduch kondenzovanej vody.

- konštantne vysoké odlučovanie kondenzátu (99 %) až do maximálneho prietoku
- kovová nádoba

- voliteľne s plnoautomatickým alebo plnoautomatickým, elektricky ovládaným odlučovaním kondenzátu

Všeobecné technické údaje				
veľkosť	MS9			
pneumatický prípoj 1, 2	G3/4	G1	G1/2 ... G1 1/2 (s prípojovacou doskou AG...)	— (bez prípojacieho závitú G)
konštrukcia	odstredivý odlučovač vody			
spôsob upevnenia	s príslušenstvom			
montážna poloha	zvislá ±5°			
trieda čistoty výstupného vzduchu	stlačený vzduch podľa ISO 8573-1:2010 [—:7:4]			
ochrana nádobiek	integrovaná ako kovová nádoba			
odpúšťanie kondenzátu	plnoautomatické			
	plnoautomatické, elektrické ovládanie			
odlučovanie kondenzátu [%]	99			
max. množstvo kondenzátu [ml]	220			

-||- Upozornenie: Tento produkt zodpovedá normám ISO 1179-1 a ISO 228-1.

Nominálny prietok qnN ¹⁾ [l/min]			
pneumatický prípoj	závit G3/4 alebo prípojacia doska AGE	závit G1 alebo prípojacia doska AGF	bez prípojacieho závitú G
qnN [l/min]	12 000 ±15 %	15 000 ±15 %	15 000 ±15 %

1) merané pri p1 = 6 bar a Δp = 1 bar

Odlučovač vody MS9-LWS, rad MS

údajový list

Prevádzkové podmienky a podmienky okolia			
odpúšťanie kondenzátu		plnoautomatické V	plnoautomatické, elektrické ovládanie E2/E3/E4
prevádzkový tlak	[bar]	2 ... 12	0,8 ... 16
prevádzkové médium		stlačený vzduch podľa ISO 8573-1:2010 [-:-:-]	
teplota okolia	[°C]	+5 ... +60	+1 ... +60
teplota média	[°C]	+5 ... +60	+1 ... +60
skladovacia teplota	[°C]	+5 ... +60	+1 ... +60
odolnosť proti korózii KBK ¹⁾		2	

1) Trieda odolnosti proti korózii 2 podľa normy Festo 940 070

Konštrukčné diely s miernymi nárokmi na odolnosť proti korózii. Vonkajšie viditeľné časti s požiadavkami predovšetkým na vzhľad povrchu, ktorý je vystavený priamemu kontaktu s okolitou pre priemysel bežnou atmosférou prípadne kontaktu s médiami, ako sú chladiace látky a mazivá.

Hmotnosti [g]	
odlučovač vody	2 000
odlučovač vody s plnoautomatickým odpúšťaním kondenzátu, elektricky ovládané E2/E3/E4	2 400

Materiály

funkčný rez

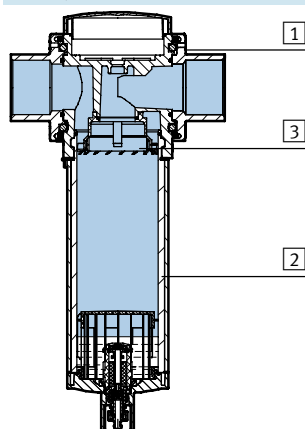

Odlučovač vody		
1	teleso	hliníkový tlakový odliatok
2	nádoba	hliníková tvárna zliatina
	prieľadné okienko	PA
3	rotačný krúžok	POM
—	kryt	spevnený PA
—	pripojovacia doska, modulový konektor, upevňovací uholník	hliníkový tlakový odliatok
—	tesnenia	NBR
poznámka o materiáli		certifikát RoHS (neplatí pre variant E2, E3 alebo E4)

Normálny prietok q_n v závislosti od tlakovej diferencie Δp_{1-2}

MS9-LWS-3/4/AGE, pneumatický prípoj G3/4

MS9-LWS-1/AGF, pneumatický prípoj G1

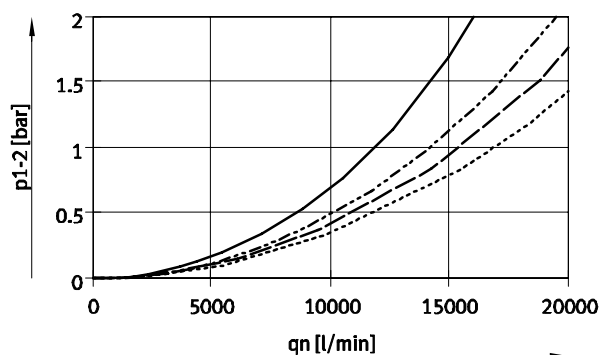
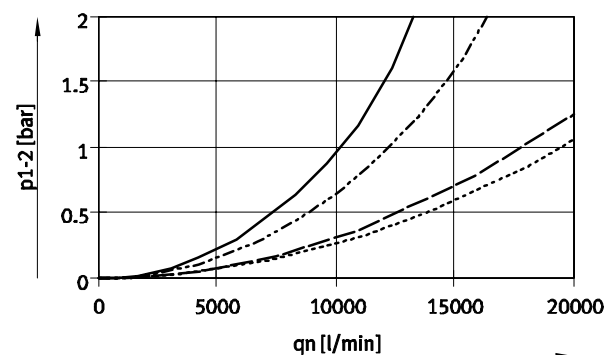

— 4 bar - · - · 10 bar
 - - - 6 bar · · · · 12 bar

Odlučovač vody MS9-LWS, rad MS

údajový list

Rozmery – základný typ

sťahovanie CAD modelov → www.festo.sk/engineering

bez prípojovacieho závit G, plnoautomatické odpúšťanie kondenzátu V

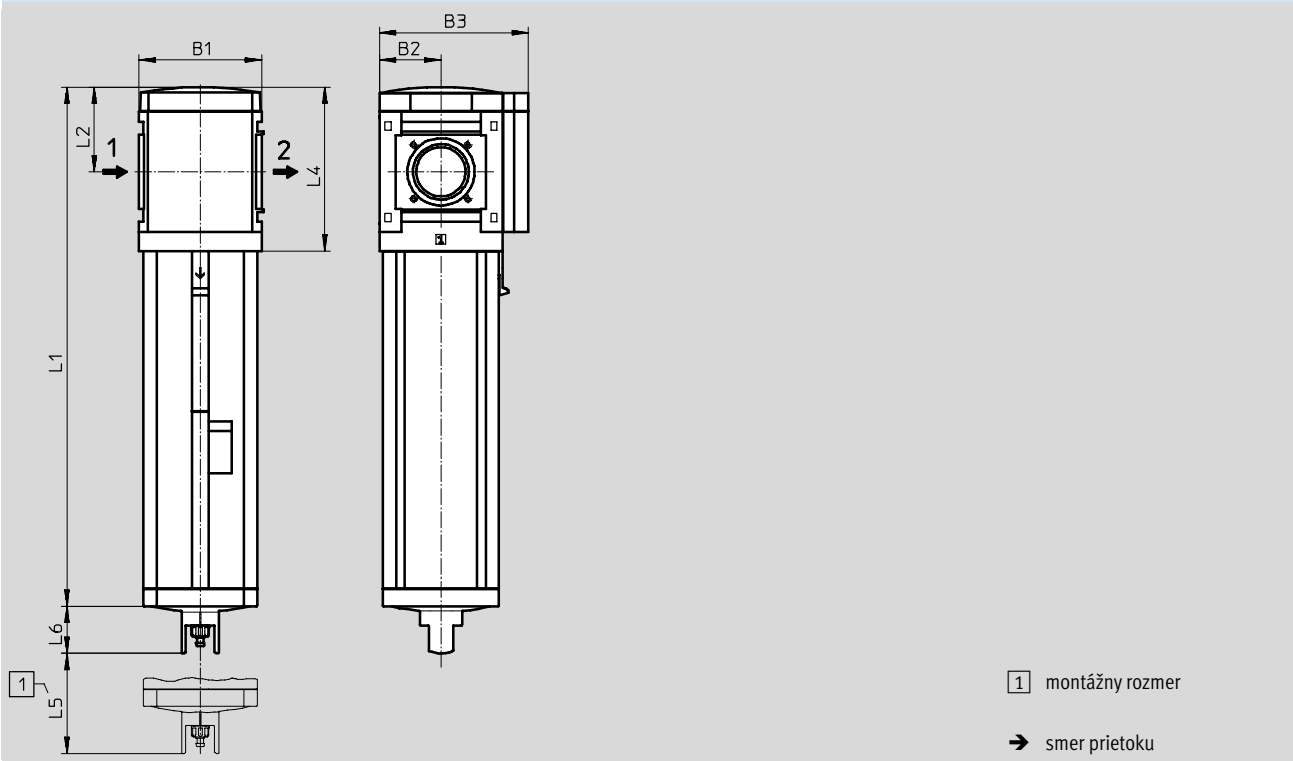

typ	B1	B2	B3	L1	L2	L4	L5	L6
MS9-LWS-G	90	45	109	310,5	62	120	50	34,5

Rozmery – prípojovací závit/prípojovacia doska

sťahovanie CAD modelov → www.festo.sk/engineering

s prípojovacím závitom 3/4 alebo 1

s prípojovacou doskou AG...

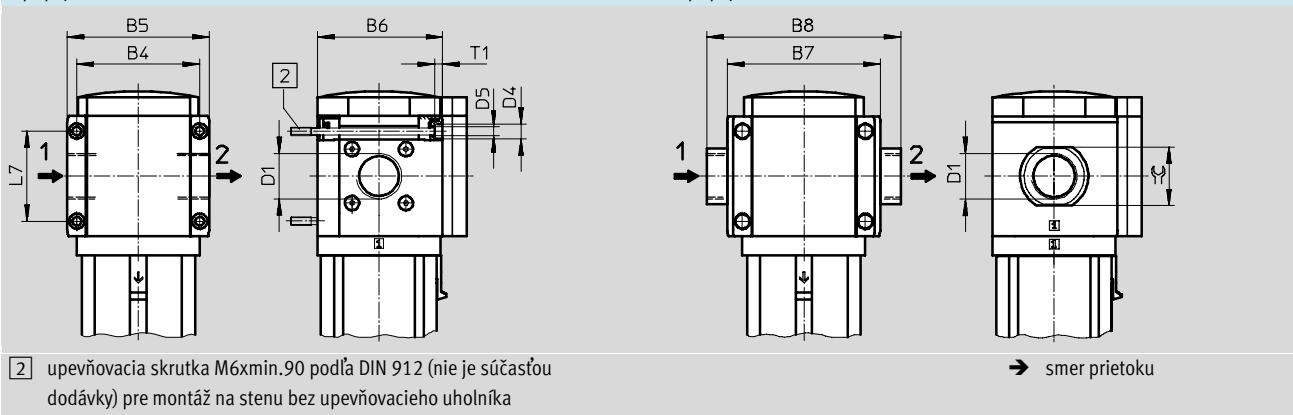

2) upevňovacia skrutka M6xmin.90 podľa DIN 912 (nie je súčasťou dodávky) pre montáž na stenu bez upevňovacieho uholníka

typ	B4	B5	B6	B7	B8	D1	D4	D5	L7	T1	∅C
MS9-LWS-3/4	90	104	91,5	-	-	G3/4	11	6,5	66	6	-
MS9-LWS-1						G1					-
MS9-LWS-AGD	-	-	-	112	-	132	-	-	-	-	30
MS9-LWS-AGE						G3/4					36
MS9-LWS-AGF						G1					41
MS9-LWS-AGG						G1 1/4					50
MS9-LWS-AGH						G1 1/2					55

UPOZORNENIE: Tento produkt zodpovedá normám ISO 1179-1 a ISO 228-1.

Odlučovač vody MS9-LWS, rad MS

údajový list

Rozmery – odlučovanie kondenzátu

sťahovanie CAD modelov → www.festo.sk/engineering

plnoautomatické V

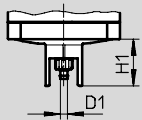

nástrčná vsuvka pre plastovú hadicu PCN-4

plnoautomatické, elektrické ovládanie E2/E3/E4

technické údaje → internet: pwea

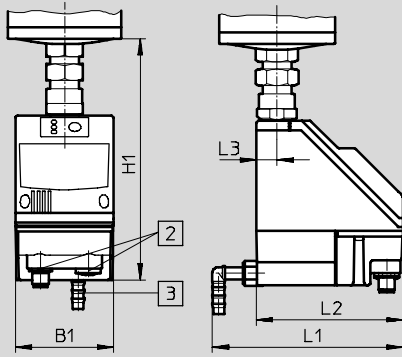

Odlučovač kondenzátu PWEA:

- 2 elektrický prípoj: skrutkovacia svorkovnica PG9
- 3 pripojenie, otočné o 360°, pre plastovú hadicu PUN-H-12x2

typ	B1	D1	H1	L1	L2	L3
MS9-LWS-...V	—	5	34,5	—	—	—
MS9-LWS-...E2/E3/E4	72	—	178	140	108	15

Typové označenie

veľkosť	odpúšťanie kondenzátu	prípoj	č. dielu	typ
MS9	plnoautomatické	—	571468	MS9-LWS-G-UV

Odlučovač vody MS9-LWS, rad MS

typové označenie – stavebnica výrobkov

FESTO

M Minimálne údaje						O Možnosti		
č. stavebnice	rad	veľkosť	funkcia	pripojovací rozmer	nádoba	odpúšťanie kondenzátu	spôsob upevnenia	alternatívny smer prietoku
567857	MS	9	LWS	¾, 1, AGD, AGE, AGF, AGG, AGH, G	U	V, E2, E3, E4	WP, WPM, WPB	Z
príklad objednávky								
567857	MS	9	- LWS	- AGD	- U	- V	- WP	- Z

Tabuľka pre objednávku		rozmer rastra [mm]	90	podmienky	kód	zadanie kódu	
M	č. stavebnice	567857					
	rad	štandardné			MS	MS	
	veľkosť	9			9	9	
	funkcia	odlúčovač vody			-LWS	-LWS	
	pripojovací rozmer	závit G¾			-¾		
		závit G1			-1		
		pripojovacia doska G½			-AGD		
		pripojovacia doska G¾			-AGE		
		pripojovacia doska G1			-AGF		
		pripojovacia doska G1¼			-AGG		
		pripojovacia doska G1½			-AGH		
		modul bez pripojovacieho závit, bez pripojovacej dosky			-G		
	nádoba	kovová nádoba			-U	-U	
	odpúšťanie kondenzátu	plnoautomatické (P1 max. 12 bar)			-V		
		externé,	110 V AC, pripojovacia svorka (P1 max. 16 bar)			-E2	
		plnoautomatické,	230 V AC, pripojovacia svorka (P1 max. 16 bar)			-E3	
		elektrické	24 V DC, pripojovacie svorky (P1 max. 16 bar)			-E4	
O	spôsob upevnenia	upevňovací uholník		<input type="checkbox"/>	-WP		
		upevňovací uholník		<input type="checkbox"/>	-WPM		
		upevňovací uholník pre väčšiu vzdialenosť od steny		<input type="checkbox"/>	-WPB		
	alternatívny smer prietoku	smer prietoku sprava doľava			-Z		

 WP, WPM, WPB nie s modulom G

prenosový kód objednávky

567857	MS	9	- LWS	-	U	-	-	-
--------	----	---	-------	---	---	---	---	---