



Presné škrtiace spätné ventily GRP

FESTO

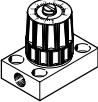

Presné škrtiace spätné ventily GRP

prehľad dodávok a legenda k typovému označeniu

Prehľad dodávok									
vyhotovenie	funkcia ventilu	vyhotovenie	typ	smer výstupu prípoja	pneumatický prípoj 1	pneumatický prípoj 2	q _{nN} ¹⁾ [l/min]	nastavovací prvok	→ strana/internet
precízny škrtiaci spätný ventil	kov škrtenie s funkciou spätného ventilu		GRP	-	G1/8	G1/8	40,7 ... 75,8	otočný ovládač so stupnicou	3
				-	PK-3, PK-4	PK-3, PK-4	3,8 ... 75,8	otočný ovládač so stupnicou	

1) nominálny prietok v smere škrtenia

Legenda k typovému označeniu

		GRP	-	70	-	1/8	-	AL
typ								
GRP	precízny škrtiaci spätný ventil							
veľkosť								
10, 70, 160								
pneumatický prípoj 1, 2								
veľkosť 70, 160								
1/8	závit G1/8							
veľkosť 10, 70								
PK-3	nástrčný prípoj pre hadicu s vnútorným Ø 3 mm							
veľkosť 160								
PK-4	nástrčný prípoj pre hadicu s vnútorným Ø 4 mm							
materiál prípojovacej dosky								
závit G1/8								
AL	hliníková tvárna zliatina							

Presné škrtiace spätné ventily GRP

údajový list

FESTO

funkcia

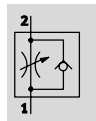

-  - **prietok**
3,8 ... 75,8 l/min
-  - **teplotný rozsah**
-10 ... +50 °C
-  - **prevádzkový tlak**
0 ... 8 bar



GRP-...-AL

GRP-...-PK

Všeobecné technické údaje

funkcia ventilu	škrtenie s funkciou spätného ventilu		
typ	GRP-...-AL	GRP-...-PK	
pneumatický prípoj 2	G $\frac{1}{8}$	PK-3	PK-4
pneumatický prípoj 1	G $\frac{1}{8}$	PK-3	PK-4
nastavovací prvok	otočný ovládač so stupnicou		
spôsob ovládania	ručne		
spôsob upevnenia	na prípojovaciu dosku	montáž do panelu	
montážna poloha	ľubovoľná		

UPOZORNENIE: Tento výrobok zodpovedá ISO 1179-1 a ISO 228-1.

Prevádzkové podmienky a podmienky okolia

prevádzkový tlak	[bar]	0 ... 8
prevádzkový tlak 2 → 1	[bar]	0 ... 8
prevádzkové médium	stlačený vzduch podľa ISO 8573-1:2010 [5:4:3] inertné plyny	
upozornenie pre prevádzkové/ riadiace médium	prevádzka s mazaním nie je možná	
teplota okolia	[°C]	-10 ... +50
teplota média	[°C]	-10 ... +50

Materiály

funkčný rez

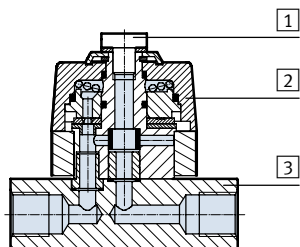

Presný škrtiaci spätný ventil GRP-...-AL

1	skrutky	oceľ
2	teleso	spevnený PA
3	prípojovacia doska	hliníková tvárna zliatina
-	tesnenia	NBR, PVC
poznámka o materiáli	v zmysle RoHS obsahuje LABS látky	

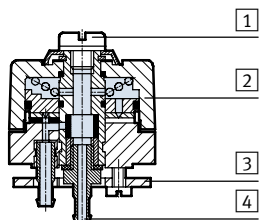

Presný škrtiaci spätný ventil GRP-...-PK

1	skrutky	oceľ
2	teleso	spevnený PA
3	držiak	hliníková tvárna zliatina
4	prípoje PK	mosadz, hliníková tvárna zliatina
-	tesnenia	NBR, PVC
poznámka o materiáli	v zmysle RoHS obsahuje LABS látky	

Presné škrtiace spätné ventily GRP

údajový list

FESTO

Nominálny prietok q_{pN} pri 6 bar \rightarrow 5 bar
v závislosti od polohy škrtenia n

veľkosť 10

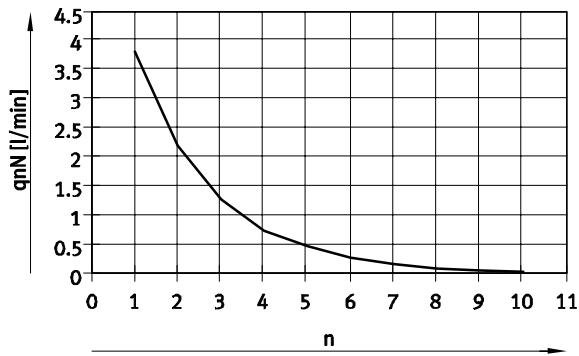

Normálny prietok q_n pri 6 bar \rightarrow 0 bar
v závislosti od polohy škrtenia n

veľkosť 10

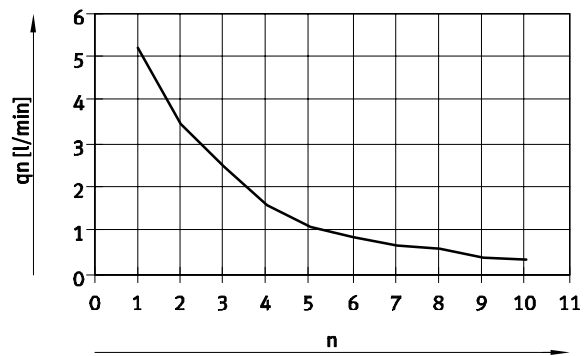

veľkosť 70

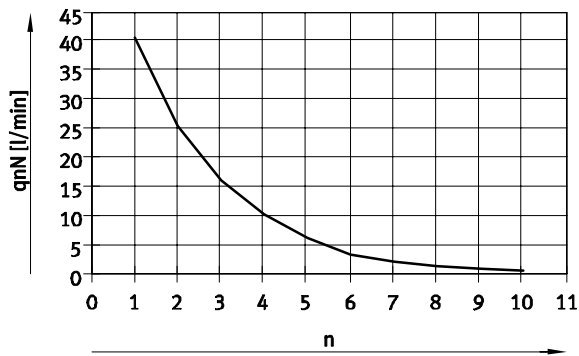

veľkosť 70

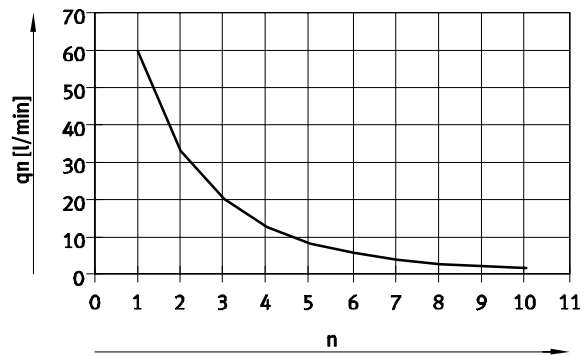

veľkosť 160

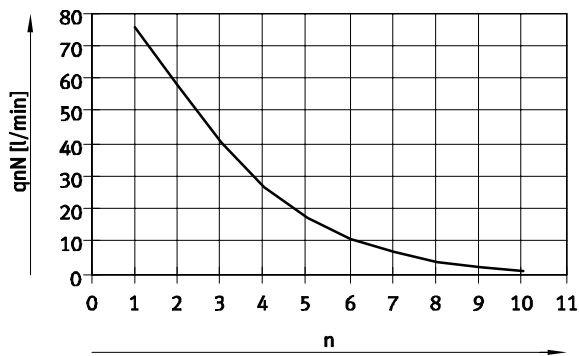

veľkosť 160

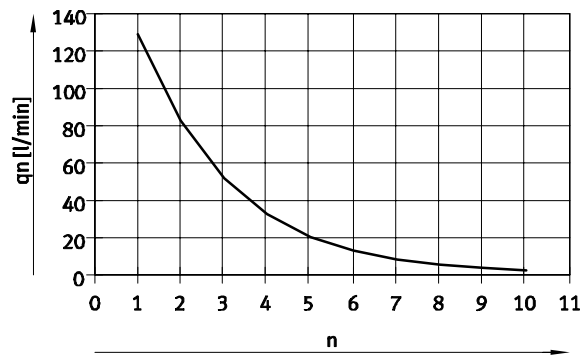

Presné škrtiace spätné ventily GRP

údajový list

FESTO

Normálny prietok q_n pri 1 bar \rightarrow 0 bar v závislosti od polohy škrtenia n

veľkosť 10

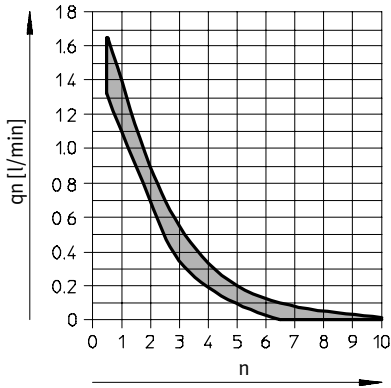

veľkosť 70

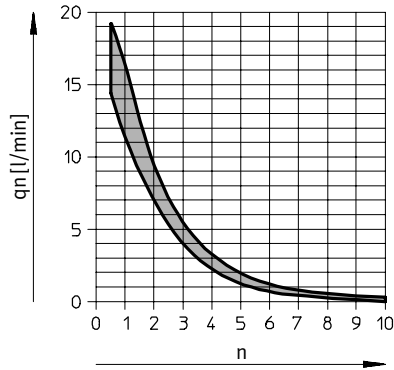

veľkosť 160

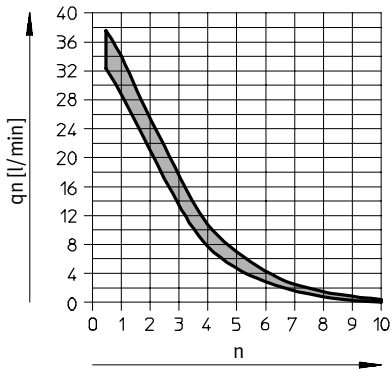

Presné škrtiace spätné ventily GRP

údajový list

FESTO

Rozmery sťahovanie CAD modelov → www.festo.sk

GRP-...-AL **GRP-...-PK**

prípoje
1 → 2 smer škrtenia
2 → 1 spätný smer

otvor na montáž do panelu

Upozornenie: Tento výrobok zodpovedá ISO 1179-1 a ISO 228-1.

typ	prípoj D2	B1	B2	D1	D3
GRP-70-1/8-AL	G1/8	36	23	32	8
GRP-160-1/8-AL					

typ	B1	D1	D2	D3
GRP-10/70-PK-3	2,6	32	30	22
GRP-160-PK-4				

typ	D4	H1	H2	H3	L1	L2
GRP-70-1/8-AL	4,5	47,4	15,5	4,6	50	36
GRP-160-1/8-AL						

typ	H1	H2	H3	L1
GRP-10/70-PK-3	45,6	31,2	1,5 ... 10	23,5
GRP-160-PK-4	44,5			

Typové označenie											
	pneumatický prípoj		nominálny prietok qnN pri 6 bar → 5 bar		normálny prietok qn pri 6 bar → 0 bar		normálny prietok qn pri 1 bar → 0 bar		hmotnosť [g]	č. dielu	typ
	1	2	v smere škrtenia	v spätnom smere	v smere škrtenia	v spätnom smere	v smere škrtenia	v spätnom smere			
			[l/min]	[l/min]	[l/min]	[l/min]	[l/min]	[l/min]			
otočný ovládač so stupnicou											
	G1/8	G1/8	40,7	88	60	127	19	20 ... 60	110	542022	GRP-70-1/8-AL
			75,8	245	129	245	38	25 ... 90	110	542023	GRP-160-1/8-AL
	PK-3	PK-3	3,8	95	5,2	131	1,65	15 ... 50	48	12743	GRP-10-PK-3
			40,7	88	60	127	19	20 ... 60	48	10802	GRP-70-PK-3
	PK-4	PK-4	75,8	245	129	245	38	25 ... 90	48	12961	GRP-160-PK-4

Presné škrtiace spätné ventily GRP

príslušenstvo

FESTO

Montážne dosky APL-2N-GRP
pre presný škrtiaci spätný ventil
GRP-...-PK

materiál: PA

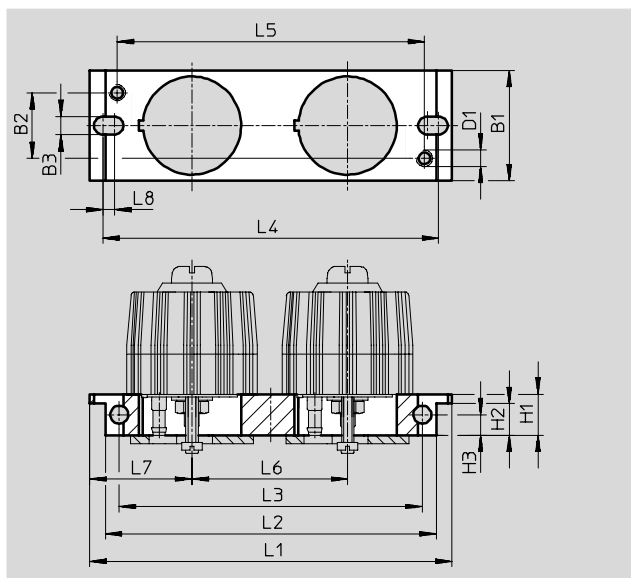

Rozmery														
B1	B2	B3	D1	H1	H2	H3	L1	L2	L3	L4	L5	L6	L7	L8
26,8	16	4,4	M4	10	7,7	5	88,5	80,8	74	81	75	38	25	2,3

Typové označenie				
	otvor \varnothing [mm]	hmotnosť [g]	č. dielu	typ
	22	16	10391	APL-2N-GRP
	2 x 22	22	10392	APL-2N-GRPX2