

Otočno-posuvné moduly EHMB, elektrické

FESTO



Hlavné údaje

Stručný prehľad

Otočno-posuvný modul EHMB je kompaktná jednotka, ktorá umožňuje rotačný a lineárny pohyb. Rotačný pohyb vždy pochádza z elektromotora a pomocou ozubeného remeňa sa prenáša na dutý hriadeľ. Na lineárny pohyb sa využíva buď pneumatický valec DSCB, alebo elektrický valec ESBF. Oba pohyby pôsobia na hnanú prírubu. Veľkým dutým hriadeľom je možné jednoducho viesť káble a hadice k prednej časti otočno-posuvného modulu. Rozsah pohybu je možné snímať pomocou snímačov na otočnej jednotke a na valci.

Výhody:

- veľká dutá os
- stabilné ložisko
- vďaka rôznym motorom a valcom je možné jednoducho prispôsobiť výkon danej úlohe

Technické podrobnosti

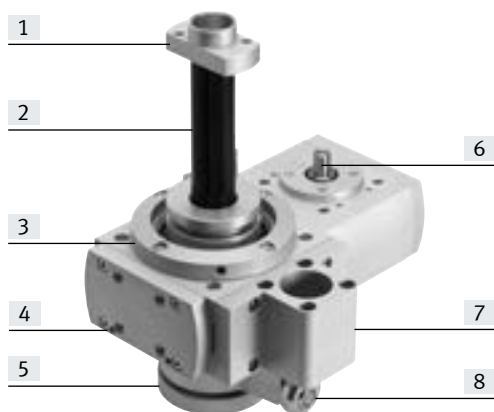

- [1] dorazová matica
- [2] vedenie drážkovaného hriadeľa
- [3] priebežné otvory na upevnenie
- [4] upevňovacie závit/otvory
- [5] hnaná prírubá so strediacimi a závitovými otvormi pre užitočnú záťaž
- [6] hnací hriadeľ pre rotačný pohyb
- [7] držiak valca
- [8] kĺbová hlavica a pripojovacie čapy pre lineárny pohyb

Flexibilná montáž

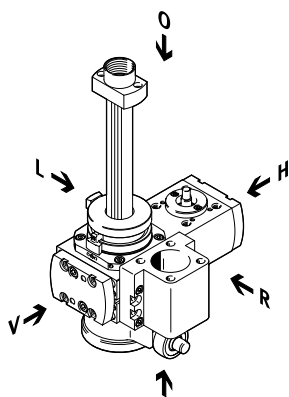

O = hore
 U = dole
 R = vpravo
 V = vpredu
 L = vľavo
 H = vzadu

- Otočno-posuvný modul EHMB je možné upevniť zo 4 strán:
 - z pravej alebo ľavej strany telesa (L, R)
 - na predný kryt (V)
 - zosponu telesa (U)
- Držiak valca je možné upevniť na 3 stranách:
 - z pravej alebo ľavej strany telesa (L, R)
 - spredu po odstránení predného krytu (V)
- Strana, na ktorú sa upevní držiak valca, sa nemôže použiť na upevnenie otočno-posuvného modulu
- Na držiak valca je možné namontovať pneumatický normalizovaný valec DSBC alebo elektrický valec ESBF (Tieto valce sa objednávajú zvlášť)

- Poznámka

Excentrické záťažové sily môžu zničiť ložisko.
 Na prednú stranu (V) je prípustné namontovať iba symetrickú prídavnú záťaž.

Hlavné údaje

Celý systém zložený z otočno-posuvného modulu, motora a axiálnej konštrukčnej súpravy

otočno-posuvný modul

→ strana 6

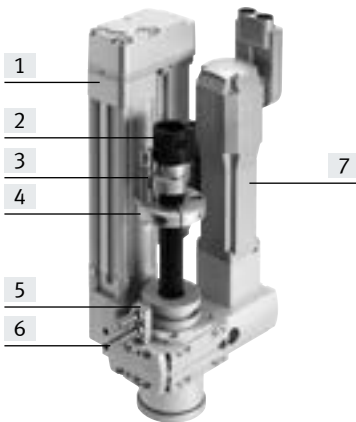

- [1] elektrický valec ESBF, alternatívne normalizovaný valec DSBC¹⁾
- [2] prípojka pre ochrannú hadicu¹⁾
- [3] tlmič nárazov¹⁾
- [4] držiak tlmiča nárazov¹⁾
- [5] držiak snímačov
- [6] snímač SIEN¹⁾
- [8] motor pre rotačný pohyb¹⁾

1) Tieto diely je potrebné objednať samostatne ako príslušenstvo.

motory

→ strana 17



servomotor EMME-AS, EMMS-AS
krokový motor EMMS-ST
integrováný pohon EMCA



Poznámka

Pre otočno-posuvný modul EHMB a motory existujú špeciálne, vzájomne zosúladené kompletne riešenia.

kontrolér motora

Údajový list → internet: kontrolér motora



kontrolér servomotora
CMMP-AS
kontrolér krokového motora
CMMT-ST

montážna súprava motora

→ strana 17

axiálna konštrukčná súprava

paralelná konštrukčná súprava

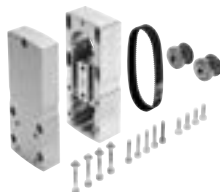

Na paralelnú a axiálnu montáž motora sú k dispozícii kompletne konštrukčné súpravy.

Prehľad pripojiteľných komponentov

Prehľad pripojiteľných komponentov

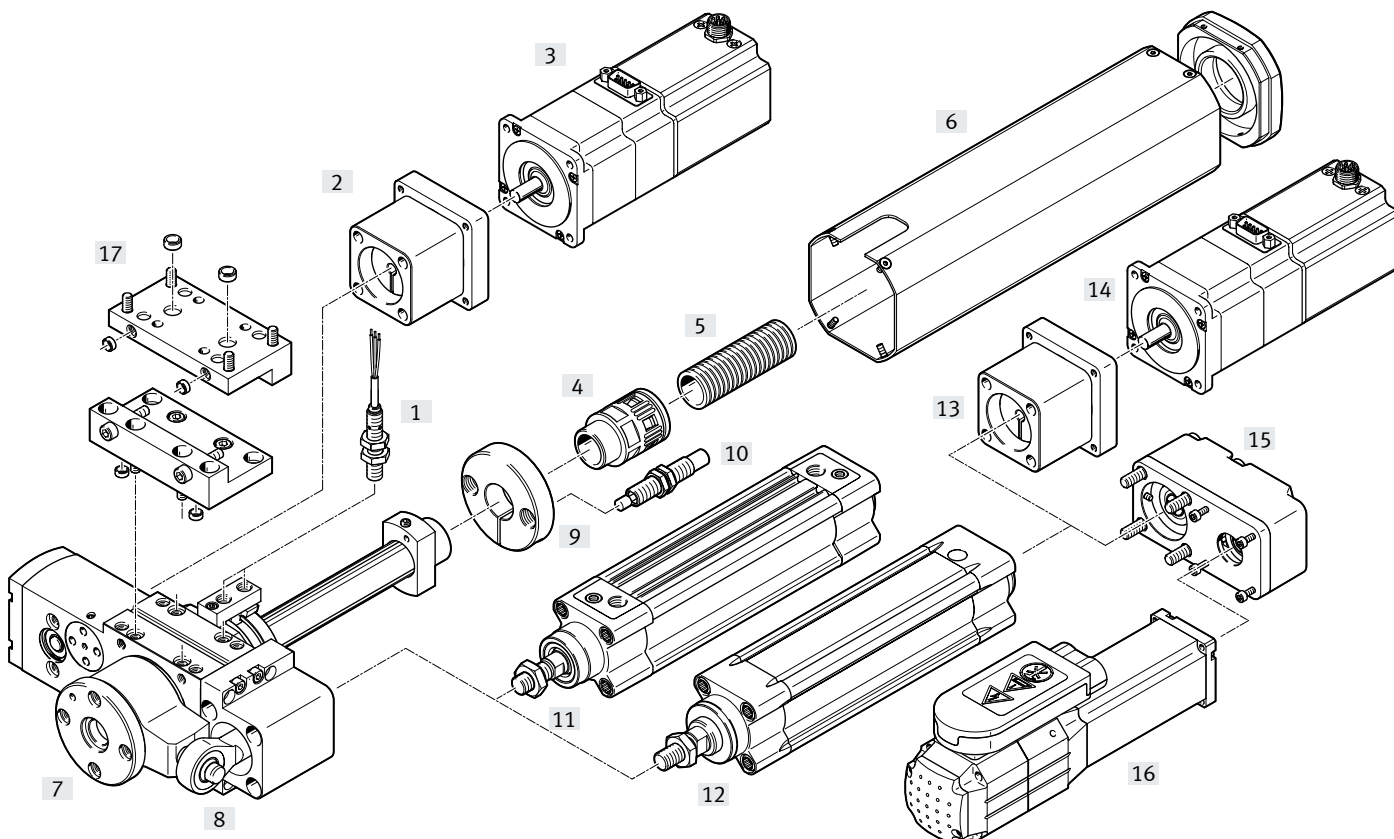

Príslušenstvo	Opis	→ strana/internet
[1] snímač SIEN	<ul style="list-style-type: none"> • na snímanie signálov alebo bezpečnostné snímanie • držiak snímača SIEN je súčasťou dodávky otočno-posuvného modulu • dve vačky → strana 23 na snímanie polôh sú súčasťou dodávky 	23
[2] axiálna konštrukčná súprava EAMM-A	<ul style="list-style-type: none"> • pre rotačný pohyb otočno-posuvného modulu • na axiálnu montáž motora • (zloženie: spojka, teleso spojky a prírubu motora) 	17
[3] motor EMMS, EMME, EMCA	<ul style="list-style-type: none"> • pre rotačný pohyb otočno-posuvného modulu • špeciálne pre motory určené pre osi, s brzdou alebo bez brzdy • motor môže byť podľa potreby namontovaný s otočením o 90°, vďaka tomu je bez obmedzení voliteľná pripojovacia strana 	17
[4] prípojka pre ochrannú hadicu EASA	na upevnenie ochrannej hadice	23
[5] ochranná hadica MKR	na ochranu elektrických vedení a hadíc pre stlačený vzduch	23
[6] kryt EASC	<ul style="list-style-type: none"> • na ochranu vedenia drážkovaného hriadeľa a spínacích vačiek • nie je možné použiť pri veľkostiach 20, 25 v kombinácii s paralelnou konštrukčnou súpravou EAMM-U 	22
[7] otočno-posuvný modul EHMB	kombinácia lineárneho a rotačného pohonu	6
[8] kľbová hlavica SGS	<ul style="list-style-type: none"> • spojovací prvok medzi otočno-posuvným modulom a normalizovaným/elektrickým valcom • súčasťou dodávky otočno-posuvného modulu 	22
[9] držiak tlmiča nárazov EAYH	držiak tlmiča nárazov DYSW	22

Prehľad pripojiteľných komponentov a legenda k typovému označeniu

Príslušnosť	typ	opis	→ strana/internet
[10]	tlmič nárazov DYSW	<ul style="list-style-type: none"> hydraulický tlmič nárazov s funkciou škrtenia v závislosti od polohy 	22
[11]	normalizovaný valec DSBC	<ul style="list-style-type: none"> pneumatický pohon pre lineárny pohyb otočno-posuvného modulu 	16
[12]	elektrický valec ESBF	<ul style="list-style-type: none"> elektrický pohon pre lineárny pohyb otočno-posuvného modulu 	16
[13]	axiálna konštrukčná súprava EAMM-A	<ul style="list-style-type: none"> pre lineárny pohyb otočno-posuvného modulu na axiálnu montáž motora alternatívne paralelná konštrukčná súprava [15] (zloženie: spojka, teleso spojky a prírubu motora) 	esbf
[14]	motor EMMS, EMME, EMCA	<ul style="list-style-type: none"> pre lineárny pohyb otočno-posuvného modulu špeciálne pre motory určené pre osi, s brzdou alebo bez brzdy motor môže byť podľa potreby namontovaný s otočením o 90°, vďaka tomu je bez obmedzení voliteľná pripojovacia strana 	esbf
[15]	paralelná konštrukčná súprava EAMM-U	<ul style="list-style-type: none"> pre lineárny pohyb otočno-posuvného modulu na paralelnú montáž motora alternatívne axiálna konštrukčná súprava [13] (zloženie: teleso, telo úpinky, upínacie puzdro, kladka ozubeného remeňa, ozubený remeň) 	esbf
[16]	motor EMMS, EMME, EMCA	<ul style="list-style-type: none"> pre lineárny pohyb otočno-posuvného modulu špeciálne pre motory určené pre osi, s brzdou alebo bez brzdy motor môže byť podľa potreby namontovaný s otočením o 90°, vďaka tomu je bez obmedzení voliteľná pripojovacia strana 	esbf
[17]	súprava adaptačných dosiek EHAM	<ul style="list-style-type: none"> na montáž na osi EGC a DGC skrutky a strediace puzdrá sú súčasťou dodávky súpravy adaptačných dosiek 	22
-	adaptéry	pre spojenia pohon/pohon	24
		pre spojenia pohon/uchopovač	uchopovač

 **Poznámka**

Pri inštalácii elektrických káblov alebo hadíc pre stlačený vzduch vedených dutým hriadeľom musí byť uhol pootočenia modulu EHMB obmedzený na uhol pootočenia prípustný pre káble či hadice pre stlačený vzduch.

Pri neobmedzenom otáčaní by došlo k poškodeniu káblov a hadíc.

Legenda k typovému označeniu

001	rad	
EHMB	otočno-posuvný modul	
002	veľkosť	
20	20	
25	25	
32	32	
003	zdvih	
100	100	
200	200	

Údajový list

∅ veľkosť
20, 25, 32

🔧 servis

📌 **Poznámka**
Všetky hodnoty sa vzťahujú
na izbovú teplotu 23 °C.



Všeobecné technické údaje				
veľkosť		20	25	32
konštrukcia		elektromechanický otočno-posuvný modul s ozubeným remeňom		
∅ hnacieho pastorka	[mm]	6	8	12
uhol pootočenia		bez obmedzenia		
zdvih, lineárny	[mm]	100, 200		
opakovateľná presnosť, rotačná ¹⁾				
so servomotorom EMMS-AS	[°]	±0,03		
s krokovým motorom EMMS-ST ²⁾	[°]	±0,08		
s integrovaným pohonom EMCA	[°]	±0,05		
max. rýchlosti, lineárne				
s normalizovaným valcom DSBG	[m/s]	→ strana 10		
s elektrickým valcom ESBF	[m/s]	1,1		1,2
polohovacie časy, rotačné		→ strana 11		
prevodový pomer		4,5:1	4:1	3:1
snímanie polohy		snímač		
montážna poloha		ľubovoľná		

1) s rovnomerným profilom pohybu. Údaje platia iba pri priamo namontovanom motore. Pri dodatočnej montáži prevodovky sa opakovateľná presnosť zmení

2) v závislosti od rozlíšenia enkodéra

📌 **Poznámka**

Pripojenie pohonu pre lineárny pohyb k EHMB nie je bez vôle.

Mechanické údaje				
veľkosť		20	25	32
max. hnací moment	[Nm]	0,7	2,2	6,7
max. hnací moment ¹⁾	[Nm]	3,15	8,8	20
max. hnací moment pri chode naprázdno ²⁾	[Nm]	<0,07	<0,18	<0,5
max. vstupný počet otáčok	[1/min]	1350	1200	900
max. počet otáčok	[1/min]	300	300	300
max. užitočná záťaž, vodorovne	[kg]	3	5	8
max. užitočná záťaž, zvisle	[kg]	3	5	15 ³⁾
členenie ozubeného remeňa		2	3	5

1) hnací moment po odčítaní trenia závisí od počtu otáčok

2) pri maximálnom počte otáčok

3) pri symetrickom a nie excentrickom usporiadaní

Údajový list

Mechanické údaje		20	25	32
veľkosť				
max. hmotnostný moment zotrvačnosti ¹⁾	[kgcm ²]	1000	5000	10000
max. faktor zotrvačnosti ²⁾				
pre servomotor EMMS-AS/EMME-AS		45		
pre krokový motor EMMS-ST		30		
pre integrovaný pohon EMCA		16		

1) Tieto hodnoty udávajú hornú hranicu bez ohľadu na to, čo sa zistí pomocou faktora zotrvačnosti

2) Faktor zotrvačnosti určuje max. regulovateľný vzťah medzi zotrvačnosťou záťaže a vlastnou zotrvačnosťou motora s brzdou

Príklad:

otočno-posuvný modul EHMB-20 → prevod $i = 4,5$

motor EMME-AS-40-S s brzdou → vlastná zotrvačnosť 0,055 kgcm²

prevodovka EMGA-40-P-G3-40 → prevod $i = 3$

Hranica zotrvačnosti záťaže (+ vlastná zotrvačnosť) na strane pohonu:

$$0,055 \text{ kgcm}^2 \times 45 \times 3^2 \times 4,5^2 = 451 \text{ kgcm}^2$$

Prevádzkové podmienky a podmienky okolia		20	25	32
veľkosť				
teplota okolia	[°C]	-10 ... +60		
hladina hluku s krytom	[dB (A)]	57	56	53
hladina hluku bez krytu	[dB (A)]	54	51	51

Hmotnosti [g]		20		25		32	
veľkosť							
zdvih	[mm]	100	200	100	200	100	200
hmotnosť výrobku							
spolu		1716	1851	3347	3620	6112	6388
pohybovaná hmotnosť pre lineárny pohyb							
vodiaca tyč		501	681	1251	1651	1332	1732
dorazová matica		25	25	53	53	53	53
držiak tlmiča nárazov		64	64	99	99	99	99
tlmič nárazov		42	42	66	66	66	66
kĺbová hlavica		73	73	73	73	108	108
pohybovaná hmotnosť normalizovaného valca DSBC		200	290	200	290	365	525

Materiály

funkčný rez

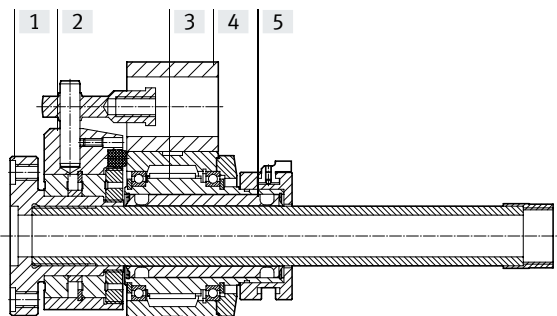

Otočno-posuvný modul		
[1]	príruba	eloxovaný hliník
[2]	pripevnenie	hliníková tvárna zliatina, eloxovaná
[3]	ozubený remeň	polychlóroprén so sklenenými vlákнами
[4]	držiak	eloxovaný hliník
[5]	hriadeľ pohonu	oceľ
-	hnací hriadeľ	vysokolegovaná oceľ, nehrdzavejúca
-	poznámka o materiáli	v zmysle RoHS obsahuje LABS látky

Údajový list

Maximálna radiálna a axiálna sila F_y/F_z na hriadeľ pohonu v závislosti od vzdialenosti x/z

Ak pôsobí na rotačný modul zároveň viacero síl, potom musí byť okrem nižšie uvedenej maximálnej záťaže splnená aj nasledujúca rovnica.

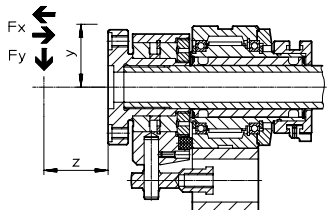

$$\frac{|F_{x1}|}{F_{x2}} + \frac{|F_{y1}|}{F_{y2}} + \frac{|F_{z1}|}{F_{z2}} \leq 1$$

F_1 = dynamická hodnota

F_2 = maximálna hodnota

max. radiálna sila F_y , dynamická

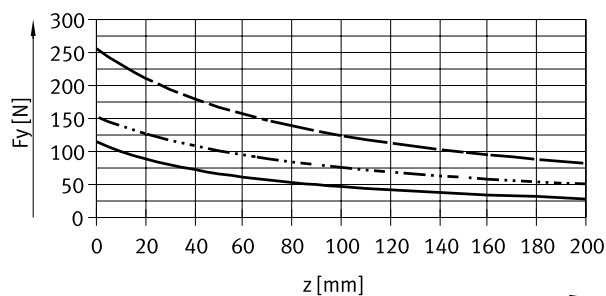

max. axiálna sila F_x , dynamická, tlačná a ťažná

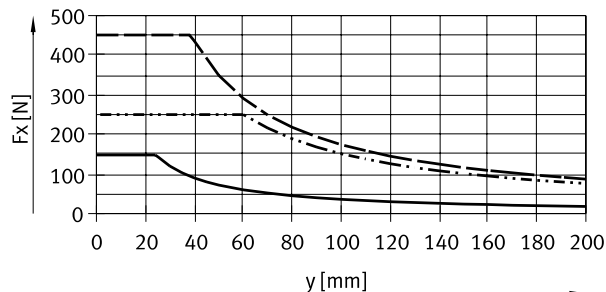

- EHMB-20
- EHMB-25
- - - EHMB-32

Údajový list

Priehyb f v závislosti od pričnej sily F a pracovného zdvíhu l

Nasledujúce grafy zobrazujú priehyb f otočno-posuvného modulu pri pôsobení radiálnych síl pri dvoch zdvíhoch.

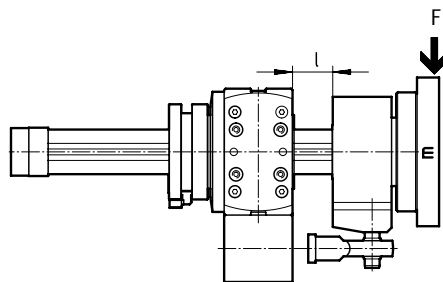

EHMB-20

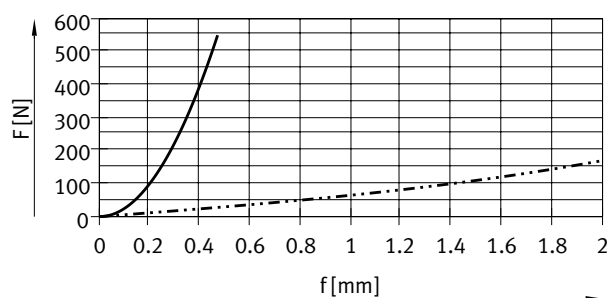

EHMB-25

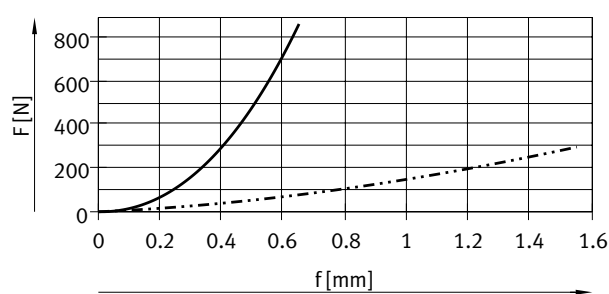

EHMB-32

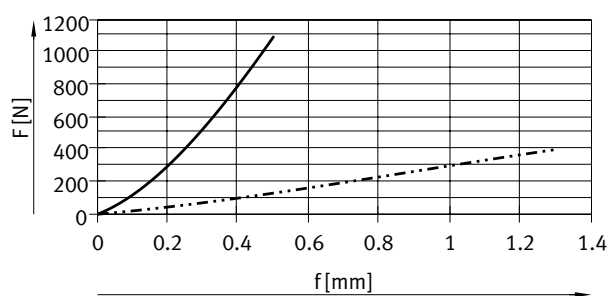

— $l = 10$ mm
 - - - - - $l = 200$ mm

Údajový list

Max. rýchlosť v v závislosti od užitočnej záťaže m v kombinácii s pneumatickým normalizovaným valcom DSBC

montážna poloha:

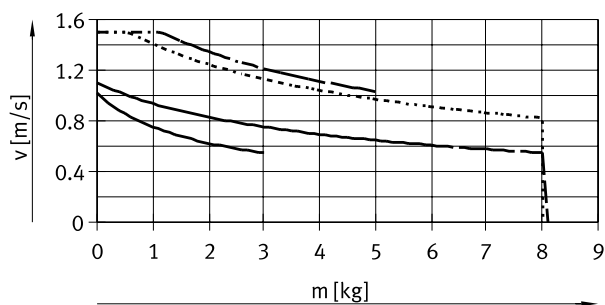
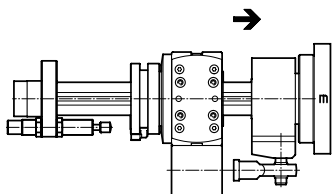
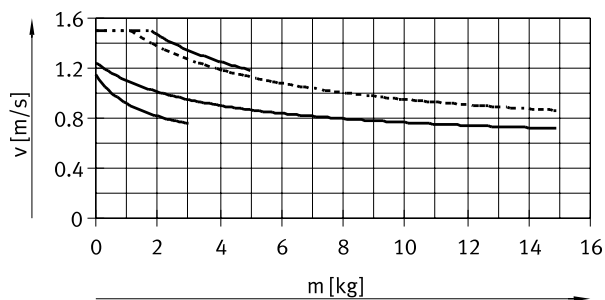
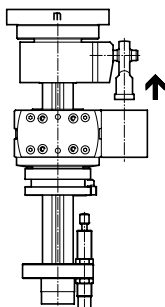
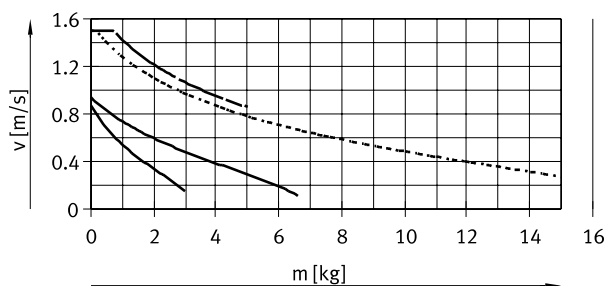
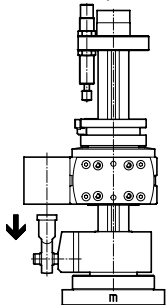

- EHMB-20
- EHMB-25
- - - EHMB-32, s jedným tlmičom nárazov
- · - · - EHMB-32, s dvomi tlmičmi nárazov

Údajový list

Polohovací čas t v závislosti od uhla pootočení α

veľkosť 20

Príklad so servomotorom EMMS-AS

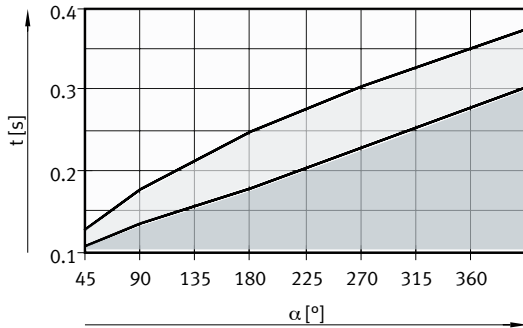

- prípustný rozsah
- typický prevádzkový rozsah, v závislosti od veľkosti motora a hmotnostného momentu zotrvačnosti záťaže
- nerealizovateľný rozsah

Príklad s krokovým motorom EMMS-ST

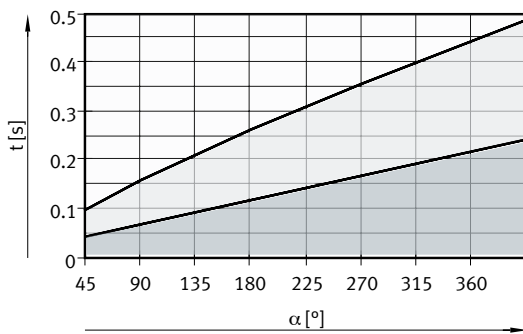

- prípustný rozsah
- typický prevádzkový rozsah, v závislosti od veľkosti motora a hmotnostného momentu zotrvačnosti záťaže
- nerealizovateľný rozsah

Poznámka

Na dimenzovanie je k dispozícii nasledujúci nástroj:

Návrhový softvér
PositioningDrives

→ www.festo.sk

Údajový list

Polohovací čas t v závislosti od uhla pootočení α

veľkosť 25

Príklad so servomotorom EMMS-AS

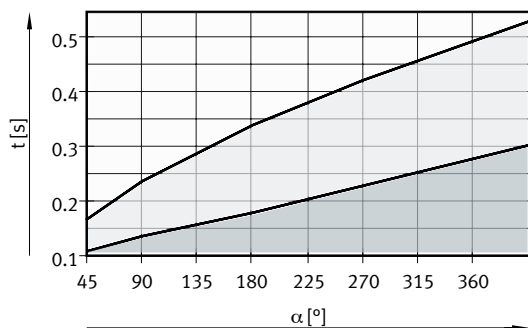

- príпустný rozsah
- typický prevádzkový rozsah, v závislosti od veľkosti motora a hmotnostného momentu zotrvačnosti záťaže
- nerealizovateľný rozsah

Príklad s krokovým motorom EMMS-ST

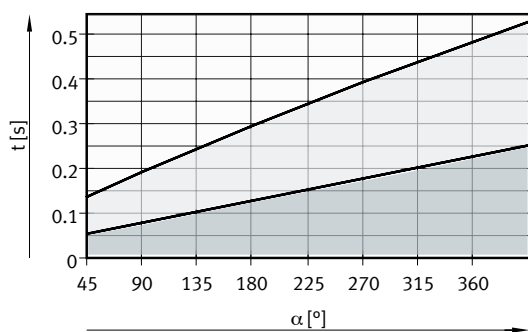

- príпустný rozsah
- typický prevádzkový rozsah, v závislosti od veľkosti motora a hmotnostného momentu zotrvačnosti záťaže
- nerealizovateľný rozsah

Poznámka

Na dimenzovanie je k dispozícii nasledujúci nástroj:

Návrhový softvér
PositioningDrives

→ www.festo.sk

Údajový list

Polohovací čas t v závislosti od uhla pootočení α

veľkosť 32

Príklad so servomotorom EMMS-AS

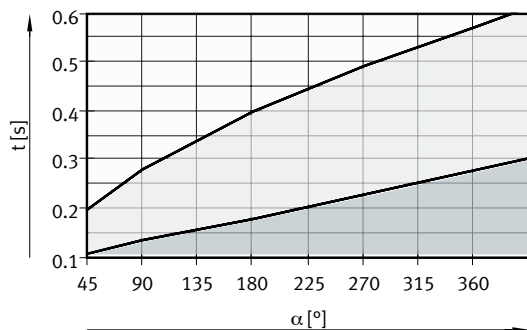

- príпустný rozsah
- typický prevádzkový rozsah, v závislosti od veľkosti motora a hmotnostného momentu zotrvačnosti záťaže
- nerealizovateľný rozsah

Príklad s krokovým motorom EMMS-ST

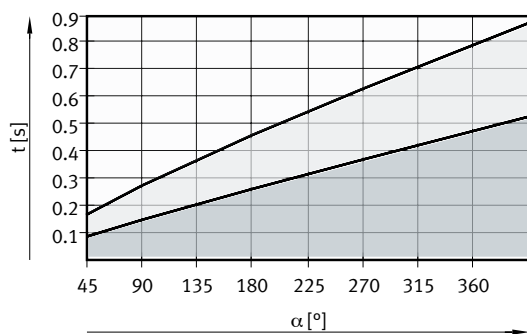

- príпустný rozsah
- typický prevádzkový rozsah, v závislosti od veľkosti motora a hmotnostného momentu zotrvačnosti záťaže
- nerealizovateľný rozsah

Poznámka

Na dimenzovanie je k dispozícii nasledujúci nástroj:

Návrhový softvér
PositioningDrives

→ www.festo.sk

Údajový list

Rozmery

CAD modely na stiahnutie → www.festo.sk

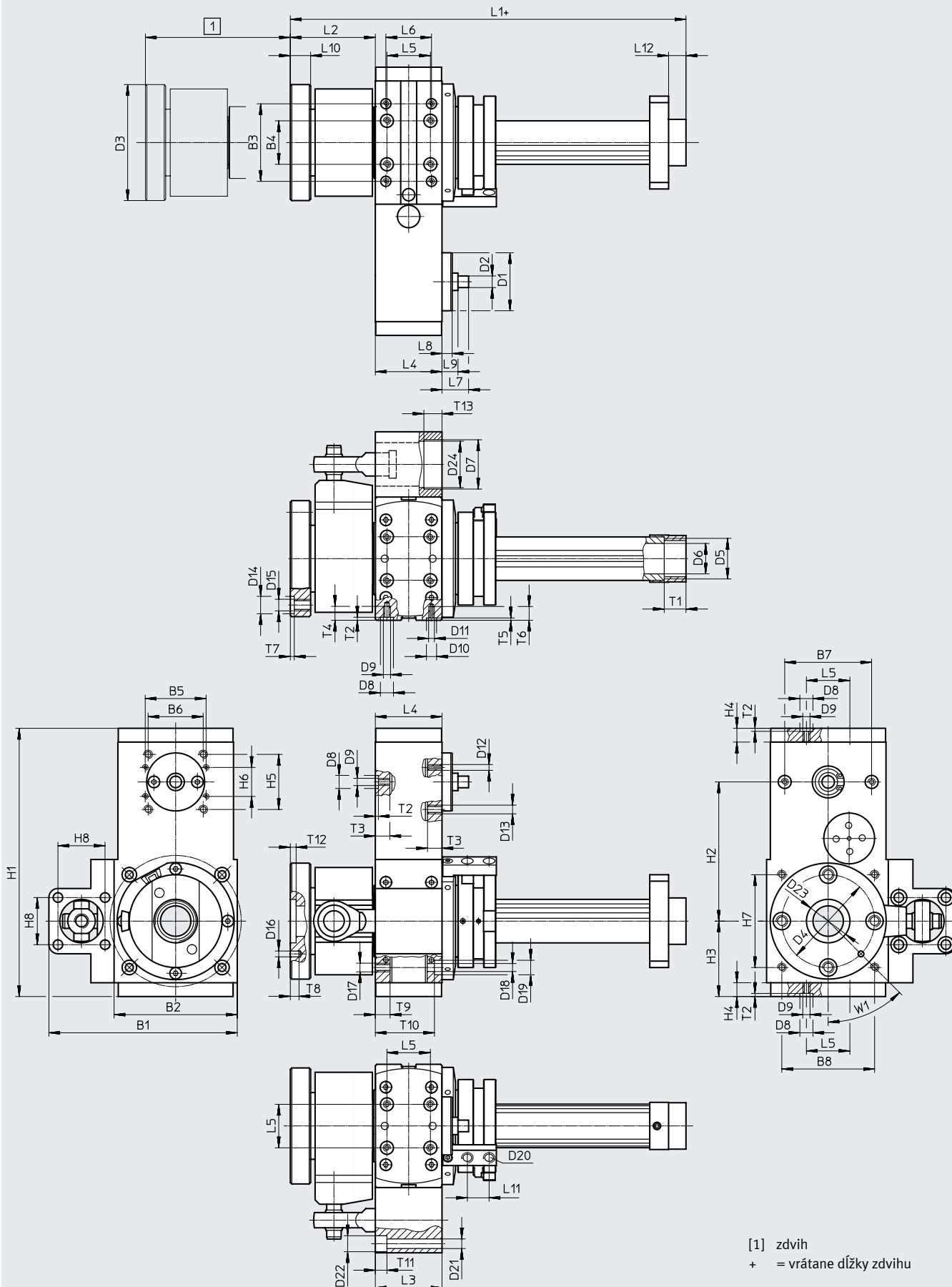

Údajový list

veľkosť	B1 ±0,5	B2 ±0,2	B3 ¹⁾	B4 ¹⁾	B5 ±0,15	B6 ±0,15	B7 ¹⁾	B8 ±0,15	D1 ∅ g7	D2 ∅ h6	D3 ∅	D4 ∅ ±0,05
20	110	65	54	34	32	32,5	30	52	32	6	58	45
25	130	85	53,5	30	42	38	60	64	40	8	80	64
32	169,5	115	70	40	62	56,5	80	88	60	12	80	64

veľkosť	D5	D6 ∅	D7 ∅ H8	D8 ∅ H7	D9	D10 ∅ H7	D11	D12	D13	D14 ∅ H7	D15	D16 ∅ H7	D17
20	Pg16	14	34/30 ²⁾	9	M5	7	M4	M3	M6	9	M6	4	M5
25	Pg21	21	34/30 ²⁾	9	M5	7	M4	M4	M6	12	M8	4	M6
32	Pg21	21	39/35 ²⁾	9	M5	–	M5	M5	M8	12	M8	4	M6

veľkosť	D18 ∅	D19 ∅	D20	D21 ∅	D22 ∅	D23 ∅	D24 ∅	H1 ±0,5	H2 ±0,05	H3	H4	H5 ±0,15	H6 ±0,15
20	–	–	M8x1	6,6	11	19 ^{H8}	32	149	72	45	9,5	32,5	19
25	5,5	10	M8x1	6,6	11	30 ^{H7}	32	185	96	52	9,5	38	20
32	6,2	10	M8x1	6,6	11	30 ^{H7}	37	229,5	108	70,5	13	56,5	31

veľkosť	H7 ±0,15	H8	L1	L2 min.	L3 ±0,1	L4 ±0,1	L5 ¹⁾	L6 ¹⁾	L7	L8	L9	L10	L11 ±0,1	L12
20	44	32,5	147,5	40,5	52	40	30	30	15,8	5	7,8	9	15	12
25	64	32,5	173	58,6	46	46	30	31,5	18,35	7	–	14	15	12
32	88	38	183	61,4	60	60	40	47	23,3	6	–	14	15	12

veľkosť	T1	T2 +0,1	T3	T4	T5 +0,2	T6	T7 +0,1	T8	T9	T10 ±0,2	T11	T12 ±0,5	T13 +0,4	W1
20	14	2,1	10	9	1,6	9,5	2,1	6	8,5	–	11	3	12,5	45°
25	15	2,1	10	9,6	1,6	9,5	2,7	6	10	40,8	8	4	12,5	45°
32	15	2,1	10	9	–	9,5	2,7	6	10	54,3	15	4	14,5	45°

1) tolerancia pre strediaci otvor ±0,02 mm
tolerancia pre závit ±0,1 mm

 **Poznámka**

2) Priemer sa dá zmenšiť pomocou strediaceho krúžku (súčasťou dodávky EHMB).

Údajový list

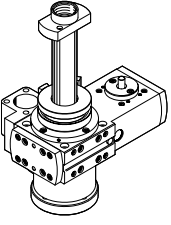
Typové označenie	veľkosť	zdvih [mm]	č. dielu		typ
	20	100	1107096		EHMB-20-100
		200	1107097		EHMB-20-200
	25	100	1095933		EHMB-25-100
		200	1095934		EHMB-25-200
	32	100	1098558		EHMB-32-100
		200	1098559		EHMB-32-200

Prípevnenie valca pre lineárny pohyb

Typové označenie

v kombinácii s pneumatickým normalizovaným valcom DSBC

údajový list → internet: dsbc

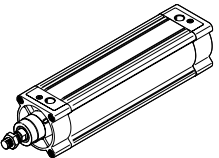
	pre otočno-posuvný modul	normalizovaný valec DSBC	
		č. dielu	typ
	EHMB-20-100	1376426	DSBC-32-100-PPVA-N3
	EHMB-20-200	1376429	DSBC-32-200-PPVA-N3
	EHMB-25-100	1376426	DSBC-32-100-PPVA-N3
	EHMB-25-200	1376429	DSBC-32-200-PPVA-N3
	EHMB-32-100	1376660	DSBC-40-100-PPVA-N3
	EHMB-32-200	1376663	DSBC-40-200-PPVA-N3

v kombinácii s elektrickým valcom ESBF

údajový list → internet: esbf

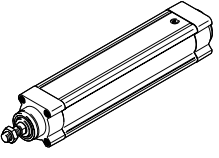
	pre otočno-posuvný modul	elektrický valec ESBF	
		č. dielu	typ
	EHMB-20-100	1)	ESBF-...-32-100-...
	EHMB-20-200	1)	ESBF-...-32-200-...
	EHMB-25-100	1)	ESBF-...-32-100-...
	EHMB-25-200	1)	ESBF-...-32-200-...
	EHMB-32-100	1)	ESBF-...-40-100-...
	EHMB-32-200	1)	ESBF-...-40-200-...



1) typové označenie → internet: esbf

Príslušenstvo

Prípevnenie motora pre rotačný pohyb

Prípustné kombinácie os/motor s axiálnou konštrukčnou súpravou – bez prevodovky

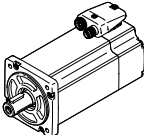
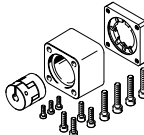
Údajové listy → internet: eamm-a

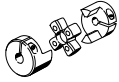
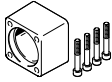
motor ¹⁾	axiálna konštrukčná súprava	Súčasťou axiálnej konštrukčnej súpravy je:		
		príruba motora	spojka	teleso spojky
				
typ	č. dielu typ	č. dielu typ	č. dielu typ	č. dielu typ
EHMB-20				
so servomotorom				
EMME-AS-40-...	2207441 EAMM-A-D32-35A-40P	–	533708 EAMC-30-32-6-8	2207509 EAMK-A-D32-35A-40P
EMMS-AS-40-...	560281 EAMM-A-D32-35A-40A	–	558312 EAMC-30-32-6-6	560280 EAMK-A-D32-35A-40A
EMMS-AS-55-...	550979 EAMM-A-D32-55A	529942 EAMF-A-44A/B-55A	551003 EAMC-30-32-6-9	551006 EAMK-A-D32-44A/C
EMMT-AS-60-..., EMME-AS-60-...	1956054 EAMM-A-D32-60P	1956846 EAMF-A-44C-60P	1233256 EAMC-30-32-6-14	551006 EAMK-A-D32-44A/C
s krokovým motorom				
EMMS-ST-42-...	543148 EAMM-A-D32-42A	552164 EAMF-A-28B-42A	543419 EAMC-16-20-5-6	552155 EAMK-A-D32-28B
EMMS-ST-57-...	550980 EAMM-A-D32-57A	530081 EAMF-A-44A/B-57A	551002 EAMC-30-32-6-6.35	551006 EAMK-A-D32-44A/C
s integrovaným pohonom				
EMCA-EC-67-...	1454239 EAMM-A-D32-67A	1476305 EAMF-A-44A/B/C-67A-S1	551003 EAMC-30-32-6-9	551006 EAMK-A-D32-44A/C
EHMB-25				
so servomotorom				
EMMS-AS-55-...	543153 EAMM-A-D40-55A	529942 EAMF-A-44A/B-55A	543423 EAMC-30-32-8-9	552157 EAMK-A-D40-44A/C
EMMT-AS-60-..., EMME-AS-60-...	1977000 EAMM-A-D40-60P	1956846 EAMF-A-44C-60P	562682 EAMC-30-32-8-14	552157 EAMK-A-D40-44A/C
EMMS-AS-70-...	550981 EAMM-A-D40-70A	529943 EAMF-A-44A/B-70A	551004 EAMC-30-32-8-11	552157 EAMK-A-D40-44A/C
s krokovým motorom				
EMMS-ST-57-...	543154 EAMM-A-D40-57A	530081 EAMF-A-44A/B-57A	543421 EAMC-30-32-6.35-8	552157 EAMK-A-D40-44A/C
EMMS-ST-87-...	550982 EAMM-A-D40-87A	530082 EAMF-A-44A/B-87A	551004 EAMC-30-32-8-11	552157 EAMK-A-D40-44A/C
s integrovaným pohonom				
EMCA-EC-67-...	1454243 EAMM-A-D40-67A	1476305 EAMF-A-44A/B/C-67A-S1	543423 EAMC-30-32-8-9	552157 EAMK-A-D40-44A/C

1) Vstupný krútiaci moment nesmie prekročiť max. prípustný krútiaci moment, ktorý preniesie axiálna konštrukčná súprava.

-  - **Poznámka**

Dbajte na maximálny prípustný hnací moment EHMB.
V prípade potreby je potrebné obmedziť príkon motora.

Príslušenstvo

Prípevnenie motora pre rotačný pohyb

Prípustné kombinácie os/motor s axiálnou konštrukčnou súpravou – bez prevodovky

údajové listy → internet: eamm-a

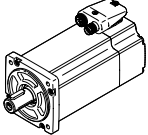
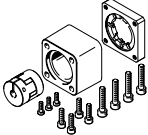
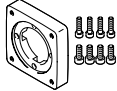
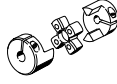
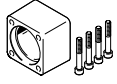
motor ¹⁾	axiálna konštrukčná súprava	súčasťou axiálnej konštrukčnej súpravy je:		
		príruba motora	spojka	teleso spojky
				
typ	č. dielu typ	č. dielu typ	č. dielu typ	č. dielu typ
EHMB-32				
so servomotorom				
EMMS-AS-70-...	543161 EAMM-A-D60-70A	529945 EAMF-A-64A/B-70A	543424 EAMC-42-50-11-12	552160 EAMK-A-D60-64B
EMMT-AS-80-..., EMME-AS-80-...	1977073 EAMM-A-D60-80P	1977113 EAMF-A-64A/C-80P	551005 EAMC-42-50-12-19	551007 EAMK-A-D60-64C
EMMT-AS-100-..., EMME-AS-100-...	550983 EAMM-A-D60-100A	529947 EAMF-A-64A/C/D-100A	551005 EAMC-42-50-12-19	551007 EAMK-A-D60-64C
EMMS-AS-100-...	550983 EAMM-A-D60-100A	529947 EAMF-A-64A/C/D-100A	551005 EAMC-42-50-12-19	551007 EAMK-A-D60-64C
s krokovým motorom				
EMMS-ST-87-...	543162 EAMM-A-D60-87A	533140 EAMF-A-64A/B-87A	543424 EAMC-42-50-11-12	552160 EAMK-A-D60-64B

1) Vstupný krútiaci moment nesmie prekročiť max. prípustný krútiaci moment, ktorý prenesie axiálna konštrukčná súprava.

- Poznámka

Dbajte na maximálny prípustný hnací moment EHMB.
V prípade potreby je potrebné obmedziť príkon motora.

Príslušenstvo

Príprava motora pre rotačný pohyb

Prípustné kombinácie os/motor s axiálnou konštrukčnou súpravou – s prevodovkou

údajové listy → internet: eamm-a

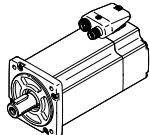
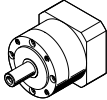
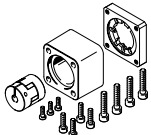
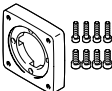
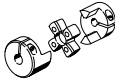
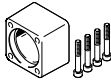
motor ¹⁾	prevodovka	axiálna konštrukčná súprava	súčasťou axiálnej konštrukčnej súpravy je:		
			príruba motora	spojka	teleso spojky
					
typ	typ	č. dielu typ	č. dielu typ	č. dielu typ	č. dielu typ
EHMB-20					
so servomotorom					
EMME-AS-40-...	EMGA-40-P-G...-EAS-40	1454238 EAMM-A-D32-40G	1460095 EAMF-A-44C-40G-S1	562681 EAMC-30-32-6-10	551006 EAMK-A-D32-44A/C
EMMS-AS-40-...	EMGA-40-P-G...-SAS-40	1454238 EAMM-A-D32-40G	1460095 EAMF-A-44C-40G-S1	562681 EAMC-30-32-6-10	551006 EAMK-A-D32-44A/C
EMMS-AS-55-...	EMGA-60-P-G...-SAS-55	2946758 EAMM-A-D32-60G	1460105 EAMF-A-44C-60G/H-S1	3187577 EAMC-30-32-6-11	551006 EAMK-A-D32-44A/C
EMMT-AS-60-..., EMME-AS-60-...	EMGA-60-P-G...-EAS-60	2946760 EAMM-A-D32-60H	1460105 EAMF-A-44C-60G/H-S1	1233256 EAMC-30-32-6-14	551006 EAMK-A-D32-44A/C
EMMS-AS-70-...	EMGA-60-P-G...-SAS-70	2946758 EAMM-A-D32-60G	1460105 EAMF-A-44C-60G/H-S1	3187577 EAMC-30-32-6-11	551006 EAMK-A-D32-44A/C
s krokovým motorom					
EMMS-ST-42-...	EMGA-40-P-G...-SST-42	1454238 EAMM-A-D32-40G	1460095 EAMF-A-44C-40G-S1	562681 EAMC-30-32-6-10	551006 EAMK-A-D32-44A/C
EMMS-ST-57-...	EMGA-60-P-G...-SST-57	2946758 EAMM-A-D32-60G	1460105 EAMF-A-44C-60G/H-S1	3187577 EAMC-30-32-6-11	551006 EAMK-A-D32-44A/C
s integrovaným pohonom					
EMCA-EC-67-...	EMGC-40-...	1454238 EAMM-A-D32-40G	1460095 EAMF-A-44C-40G-S1	562681 EAMC-30-32-6-10	551006 EAMK-A-D32-44A/C
	EMGC-60-...	2946760 EAMM-A-D32-60H	1460105 EAMF-A-44C-60G/H-S1	1233256 EAMC-30-32-6-14	551006 EAMK-A-D32-44A/C

1) Vstupný krútiaci moment nesmie prekročiť max. prípustný krútiaci moment, ktorý preniesie axiálna konštrukčná súprava.

-  - **Poznámka**



Dbajte na maximálny prípustný hnací moment EHMB.

V prípade potreby je potrebné obmedziť príkon motora.

Príslušenstvo

Prípustné kombinácie os/motor s axiálnou konštrukčnou súpravou – s prevodovkou

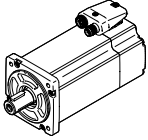
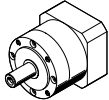
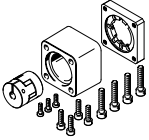
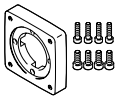
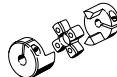
údajové listy → internet: eamm-a

motor ¹⁾	prevodovka	axiálna konštrukčná súprava	súčasťou axiálnej konštrukčnej súpravy je:		
			príruba motora	spojka	teleso spojky
					
typ	typ	č. dielu typ	č. dielu typ	č. dielu typ	č. dielu typ
EHMB-25					
so servomotorom					
EMME-AS-40-...	EMGA-40-P-G...-EAS-40	560282 EAMM-A-D40-40G	550986 EAMF-A-44A/B-40G	558029 EAMC-30-32-8-10	552157 EAMK-A-D40-44A/C
		2256398 EAMM-A-D40-40G-G2 ²⁾	1460095 EAMF-A-44C-40G-S1	558029 EAMC-30-32-8-10	552157 EAMK-A-D40-44A/C
EMMS-AS-40-...	EMGA-40-P-G...-SAS-40	560282 EAMM-A-D40-40G	550986 EAMF-A-44A/B-40G	558029 EAMC-30-32-8-10	552157 EAMK-A-D40-44A/C
		2256398 EAMM-A-D40-40G-G2 ²⁾	1460095 EAMF-A-44C-40G-S1	558029 EAMC-30-32-8-10	552157 EAMK-A-D40-44A/C
EMMS-AS-55-...	EMGA-60-P-G...-SAS-55	2256400 EAMM-A-D40-60G	1460105 EAMF-A-44C-60G/H-S1	551004 EAMC-30-32-8-11	552157 EAMK-A-D40-44A/C
EMMT-AS-60-..., EMME-AS-60-...	EMGA-60-P-G...-EAS-60	1454242 EAMM-A-D40-60H	1460105 EAMF-A-44C-60G/H-S1	562682 EAMC-30-32-8-14	552157 EAMK-A-D40-44A/C
EMMS-AS-70-...	EMGA-60-P-G...-SAS-70	2256400 EAMM-A-D40-60G	1460105 EAMF-A-44C-60G/H-S1	551004 EAMC-30-32-8-11	552157 EAMK-A-D40-44A/C
s krokovým motorom					
EMMS-ST-42-...	EMGA-40-P-G...-SST-42	560282 EAMM-A-D40-40G	550986 EAMF-A-44A/B-40G	558029 EAMC-30-32-8-10	552157 EAMK-A-D40-44A/C
EMMS-ST-57-...	EMGA-60-P-G...-SST-57	2256400 EAMM-A-D40-60G	1460105 EAMF-A-44C-60G/H-S1	551004 EAMC-30-32-8-11	552157 EAMK-A-D40-44A/C
s integrovaným pohonom					
EMCA-EC-67-...	EMGC-40-...	560282 EAMM-A-D40-40G	550986 EAMF-A-44A/B-40G	558029 EAMC-30-32-8-10	552157 EAMK-A-D40-44A/C
		2256398 EAMM-A-D40-40G-G2 ²⁾	1460095 EAMF-A-44C-40G-S1	558029 EAMC-30-32-8-10	552157 EAMK-A-D40-44A/C
	EMGC-60-...	1454242 EAMM-A-D40-60H	1460105 EAMF-A-44C-60G/H-S1	562682 EAMC-30-32-8-14	552157 EAMK-A-D40-44A/C

1) Vstupný krútiaci moment nesmie prekročiť max. prípustný krútiaci moment, ktorý prenese axiálna konštrukčná súprava.

2) Pomocou súpravy tesnení EADS-F možno vylepšiť axiálnu konštrukčnú súpravu z krytia IP40 na krytie IP65. Ďalšie informácie → eamm-a.

Poznámka

Dbajte na maximálny prípustný hnací moment EHMB.

V prípade potreby je potrebné obmedziť príkon motora.

Príslušenstvo

Prípustné kombinácie os/motor s axiálnou konštrukčnou súpravou – s prevodovkou

údajové listy → internet: eamm-a

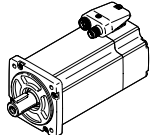
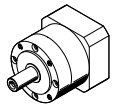
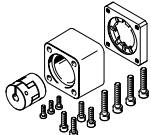
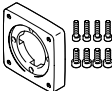
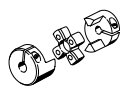
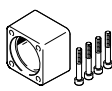
motor ¹⁾	prevodovka	axiálna konštrukčná súprava	súčasťou axiálnej konštrukčnej súpravy je:		
			príruba motora	spojka	teleso spojky
					
typ	typ	č. dielu typ	č. dielu typ	č. dielu typ	č. dielu typ
EHMB-32					
so servomotorom					
EMMS-AS-55-...	EMGA-60-P-G...-SAS-55	560283 EAMM-A-D60-60G	550987 EAMF-A-64A/B-60G	543424 EAMC-42-50-11-12	552160 EAMK-A-D60-64B
EMMT-AS-60-..., EMME-AS-60-...	EMGA-60-P-G...-EAS-60	1454245 EAMM-A-D60-60H	2256289 EAMF-A-64B-60G/H-S1	1455671 EAMC-42-50-12-14	552160 EAMK-A-D60-64B
EMMS-AS-70-...	EMGA-60-P-G...-SAS-70	560283 EAMM-A-D60-60G	550987 EAMF-A-64A/B-60G	543424 EAMC-42-50-11-12	552160 EAMK-A-D60-64B
		2256696 EAMM-A-D60-60G-G2 ²⁾	2256289 EAMF-A-64B-60G/H-S1	543424 EAMC-42-50-11-12	552160 EAMK-A-D60-64B
EMMS-AS-70-...	EMGA-80-P-G...-SAS-70	1499402 EAMM-A-D60-80G	2843290 EAMF-A-64C-80G-S1	2138701 EAMC-42-50-12-20	551007 EAMK-A-D60-64C
EMMT-AS-80-..., EMME-AS-80-...	EMGA-80-P-G...-EAS-80	1499402 EAMM-A-D60-80G	2843290 EAMF-A-64C-80G-S1	2138701 EAMC-42-50-12-20	551007 EAMK-A-D60-64C
EMMT-AS-100-..., EMME-AS-100-...	EMGA-80-P-G...-SAS-100	1499402 EAMM-A-D60-80G	2843290 EAMF-A-64C-80G-S1	2138701 EAMC-42-50-12-20	551007 EAMK-A-D60-64C
EMMS-AS-100-...	EMGA-80-P-G...-SAS-100	1499402 EAMM-A-D60-80G	2843290 EAMF-A-64C-80G-S1	2138701 EAMC-42-50-12-20	551007 EAMK-A-D60-64C
s krokovým motorom					
EMMS-ST-57-...	EMGA-60-P-G...-SST-57	560283 EAMM-A-D60-60G	550987 EAMF-A-64A/B-60G	543424 EAMC-42-50-11-12	552160 EAMK-A-D60-64B
		2256696 EAMM-A-D60-60G-G2 ²⁾	2256289 EAMF-A-64B-60G/H-S1	543424 EAMC-42-50-11-12	552160 EAMK-A-D60-64B
EMMS-ST-87-...	EMGA-80-P-G...-SST-87	1499402 EAMM-A-D60-80G	2843290 EAMF-A-64C-80G-S1	2138701 EAMC-42-50-12-20	551007 EAMK-A-D60-64C
s integrovaným pohonom					
EMCA-EC-67-...	EMGC-60-...	1454245 EAMM-A-D60-60H	2256289 EAMF-A-64B-60G/H-S1	1455671 EAMC-42-50-12-14	552160 EAMK-A-D60-64B

1) Vstupný krútiaci moment nesmie prekročiť max. prípustný krútiaci moment, ktorý preniesie axiálna konštrukčná súprava.

2) Pomocou súpravy tesnení EADS-F možno vylepšiť axiálnu konštrukčnú súpravu z krytia IP40 na krytie IP65. Ďalšie informácie → eamm-a.

-  - **Poznámka**

Dbajte na maximálny prípustný hnací moment EHMB.

V prípade potreby je potrebné obmedziť príkon motora.

Príslušenstvo

Kĺbová hlavica SGS

rozsah dodávky:
1 kĺbová hlavica,
1 šesťhranná matica DIN 439

materiál:
pozinkovaná oceľ

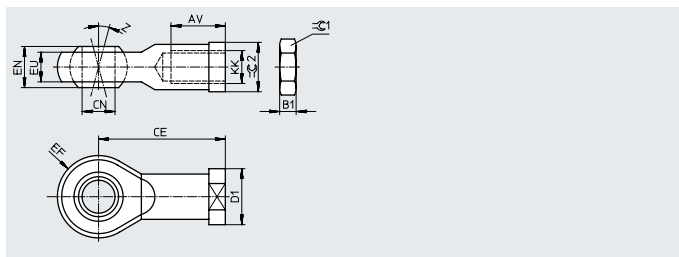





Rozmery a typové označenia								
pre veľkosť	AV	B1	CE	CN ∅ H7	D1 ∅	EF ±0,5	EN	EU
20, 25	20 -2	5	43	10	19	14	14	10,5
32	22 -2	6	50	12	22	16	16	12

pre veľkosť	EU	KK	Z	∅G1	∅G2	č. dielu	typ
20, 25	10,5	M10x1,25	13	17	17	9261	SGS-M10x1,25
32	12	M12x1,25	13	19	19	9262	SGS-M12x1,25

Typové označenie							
	pre veľkosť	stručný opis	hmotnosť [g]	č. dielu	typ	PE ¹⁾	
kryt EASC							
	20	• na ochranu vedenia drážkovaného hriadeľa • nie je možné použiť v kombinácii s paralelnou konštrukčnou súpravou EAMM-U	303	1099901	EASC-H1-20-100	1	
			388	1099902	EASC-H1-20-200		
	25	na ochranu vedenia drážkovaného hriadeľa	385	1096387	EASC-H1-25-100		
			482	1096388	EASC-H1-25-200		
	32	na ochranu vedenia drážkovaného hriadeľa	383	1107235	EASC-H1-32-100		
481	1107236	EASC-H1-32-200					
držiak tlmíča nárazov EAYH							
	20	na upevnenie tlmíča nárazov	68	1153896	EAYH-H1-20	1	
	25, 32		106	1153905	EAYH-H1-25		
tlmič nárazov DYSW							
	20	progresívny tlmič nárazov	42	548073	DYSW-8-14-Y1F	1	
	25, 32		67	548074	DYSW-10-17-Y1F		
súprava adaptačných dosiek EHAM							
	20	na montáž na osi EGC a DGC	288	1132369	EHAM-H1-20-L2-80	1	
	25		292	1132402	EHAM-H1-25-L2-80		
	32		668	1132529	EHAM-H1-32-L2-120		

1) množstvo v balnej jednotke

Príslušenstvo

Typové označenie	pre veľkosť	stručný opis	hmotnosť [g]	č. dielu	typ	PE ¹⁾
prípojka pre ochrannú hadicu EASA						
	20	na upevnenie ochrannej hadice	8	1157774	EASA-H1-20-PG16	1
	25, 32		12	1096549	EASA-H1-25-PG21	
ochranná hadica MKR						
	20	na ochranu vedení a hadíc	-	177566	MKR-16,5-PG-16	-
	25, 32		-	177567	MKR-23-PG-21	
vačka EAPS						
	20	na snímanie pozícií (2 vačky súčasťou dodávky)	11	1234887	EAPS-H1-20-CK	2
	25, 32		11	1234888	EAPS-H1-25-CK	
strediace puzdro ZBH						
	- 2)	na centrovanie záťaží a prídavných dielov	1	186717	ZBH-7	10
			1	150927	ZBH-9	
			1	189653	ZBH-12	

1) množstvo v balnej jednotke

2) → náčrt s rozmermi na strane 14

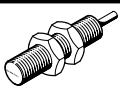
Typové označenie – snímače, indukčné					údajový list → internet: sien
	kontakt	prípoj	č. dielu	typ	
	spínač	kábel, 2,5 m	150386	SIEN-M8B-PS-K-L	
		konektor	150387	SIEN-M8B-PS-S-L	
	rozpínač	kábel, 2,5 m	150390	SIEN-M8B-PO-K-L	
		konektor	150391	SIEN-M8B-PO-S-L	

-  - **Poznámka**

Držiak snímača SIEN je súčasťou dodávky otočno-posuvného modulu.

Typové označenie – spojovacie vedenie						údajový list → internet: nebu
	elektrický prípoj vľavo	elektrický prípoj vpravo	dĺžka kábla [m]	č. dielu	typ	
	zásuvka priama, M8x1, 3 piny	kábel, voľný koniec, 3 žily	2,5	541333	NEBU-M8G3-K-2.5-LE3	
			5	541334	NEBU-M8G3-K-5-LE3	

Príslušenstvo

Adaptérová súprava EHAM

materiál:
hliníková tvárna zliatina
bez obsahu medi a PTFE
v zmysle RoHS



Poznámka

Súprava obsahuje individuálne upevňovacie rozhranie, ako aj potrebný upevňovací materiál.

Prípustné kombinácie pohon/pohon s adaptérovou súpravou

CAD modely na stiahnutie → www.festo.sk

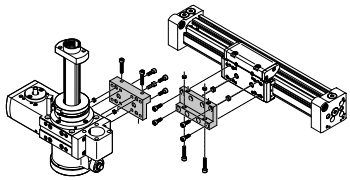
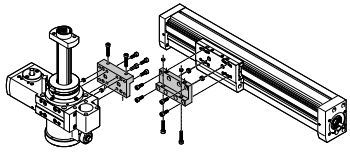
kombinácia	[1] pohon veľkosť	[2] pohon veľkosť	adaptérová súprava		
			KBK ¹⁾	č. dielu	typ
DGC/EHMB	DGC	EHMB	EHAM		
	25	20	2	1132369	EHAM-H1-20-L2-80
	25	25		1132402	EHAM-H1-25-L2-80
	40	32		1132529	EHAM-H1-32-L2-120
EGC/EHMB	EGC	EHMB	EHAM		
	80	20	2	1132369	EHAM-H1-20-L2-80
	80	25		1132402	EHAM-H1-25-L2-80
	120	32		1132529	EHAM-H1-32-L2-120

1) Trieda odolnosti proti korózii KBK 2 podľa normy Festo FN 940070

Podstatné nároky na odolnosť proti korózii. Aplikácia v interiéroch s prípadným výskytom kondenzácie. Vonkajšie viditeľné časti s požiadavkami predovšetkým na vzhľad povrchu, ktorý je vystavený priamemu kontaktu s atmosférou bežnou pre priemysel