

Paralelný uchopovač DHPC

FESTO



Hlavné údaje

V skratke

Všeobecné údaje

- zaťažiteľné a presné guľôčkové vedenie
- veľké uchopovacie sily v malom objeme
- max. opakovateľná presnosť
- množstvo možností upevnenia a pripavenia
- voliteľne s ochranným krytom proti prachu

- snímače:
 - snímač polohy na snímanie polohy piesta v koncových polohách
 - snímač polohy na snímanie polohy piesta na ľubovoľnom mieste
 - veľkosť 16... 40 s drážkou T a kruhovou drážkou

Flexibilné možnosti aplikácie

- voliteľné použiteľný ako dvojčinný alebo jednočinný uchopovač
- vhodný ako vonkajší a vnútorný uchopovač

Vlastnosť uchopovača

[L] veľký zdvih

- k dispozícii pre veľkosť 10... 25

Snímanie polohy

[A] pre snímač polohy

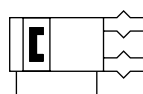

Poistka sily uchopenia

[NC] zatváranie



Poistka sily uchopenia

[NO] otváranie

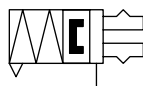

Pneumatický prípoj

[B] dole

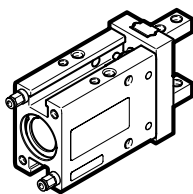

Pneumatický prípoj

[S] z boku

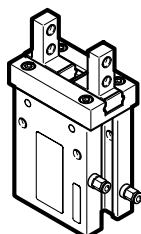

Pneumatický prípoj

[Z] upevňovací čap

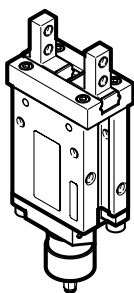

Upevnenie palcov uchopovača

[] štandard

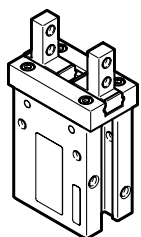

Upevnenie palcov uchopovača

[1] upevňovacie otvory z boku

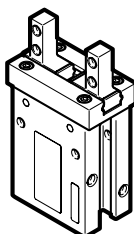

Upevnenie palcov uchopovača

[2] ploché palce uchopovača

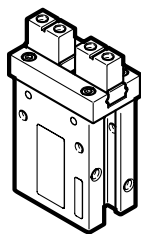

Hlavné údaje

Ochrana proti prachu

[C] kryt na ochranu proti prachu

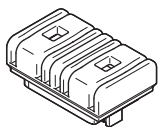

- k dispozícii pre veľkosť 10... 25

Možnosti upevnenia

zboku

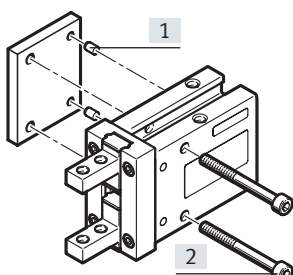
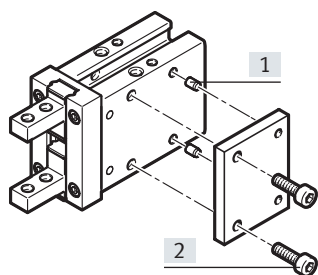

zvislo

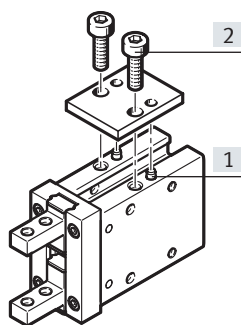

[1] strediace puzdrá
[2] upevňovacie skrutky

zospodu

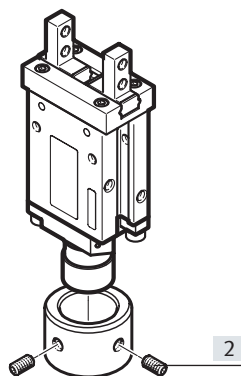
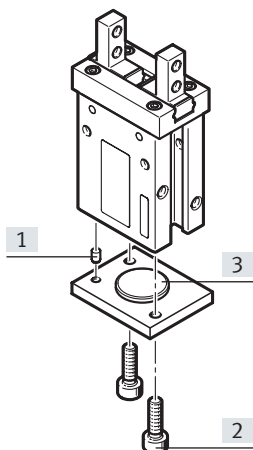
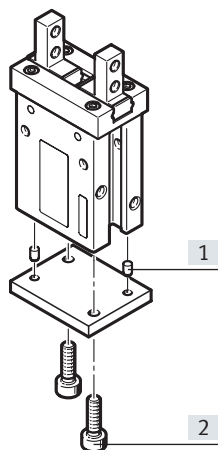

[1] strediace puzdrá
[2] upevňovacie skrutky
[3] základňa

Upevnenie externých palcov uchopovača

štandard

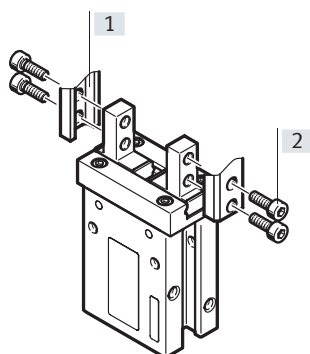

upevňovacie otvory z boku

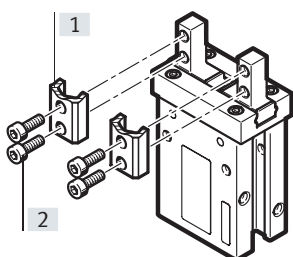

ploché palce uchopovača

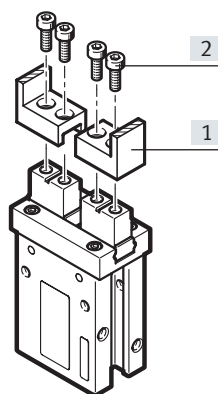

[1] externé palce uchopovača
[2] upevňovacie skrutky

Prehľad pripojiteľných komponentov

Prehľad pripojiteľných komponentov

Veľkosť 6

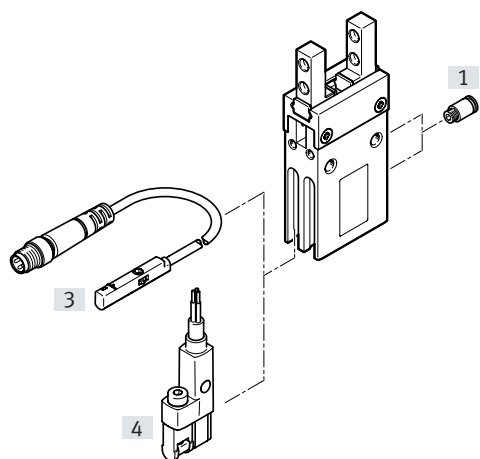

Veľkosť 10

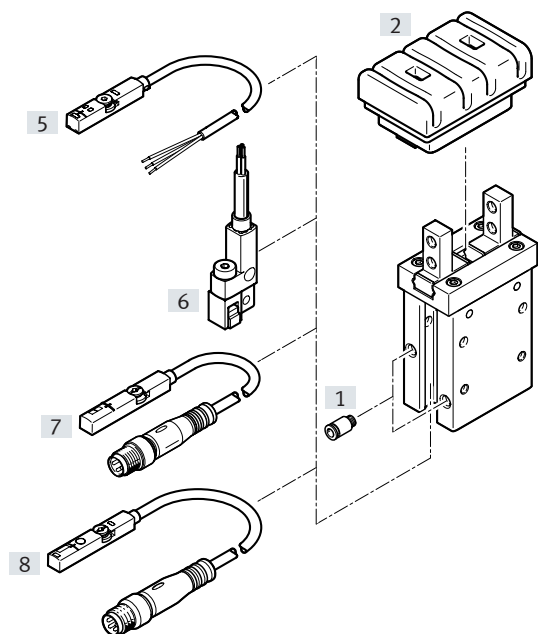

Veľkosť 16... 40

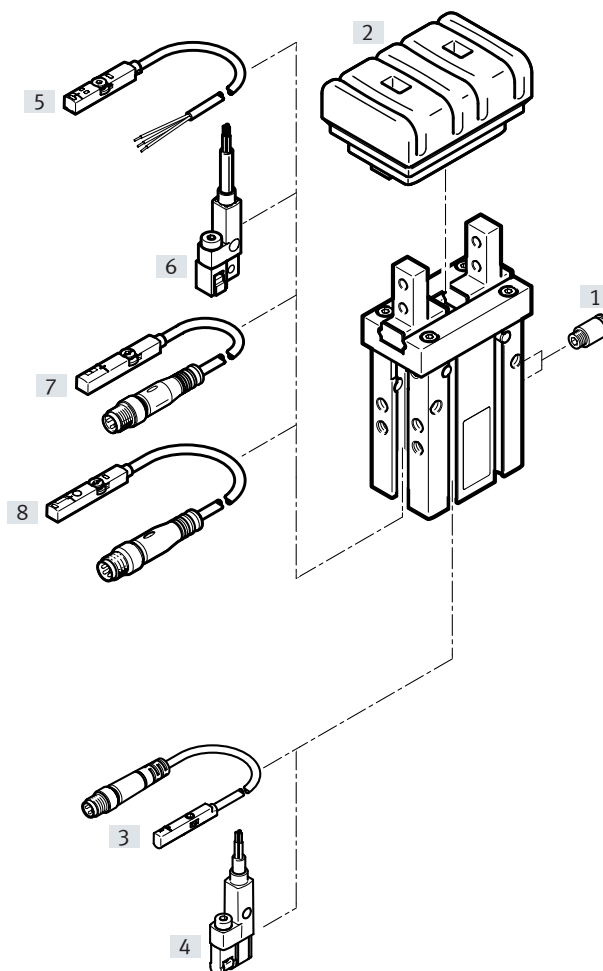

Prehľad pripojiteľných komponentov

Príslušenstvo	typ/objednávací kód	pre veľkosť	opis	→ strana/ internet
[1]	nástrčná závitová spojka QS	6... 40	na pripojenie hadíc na stlačený vzduch so štandardným vonkajším priemerom	qs
[2]	kryt na ochranu proti prachu DHAS-DP	10... 25	na ochranu uchopovača pred preniknutím prachu	40
[3]	snímač polohy SMT-10M	6, 16... 40	na snímanie polohy piesta v koncových polohách	41
[4]	snímač polohy SMT-10G	6, 16... 40	na snímanie polohy piesta v koncových polohách	41
[5]	snímač polohy SMT-8M	10... 40	na snímanie polohy piesta v koncových polohách	41
[6]	snímač polohy SMT-8G	10... 40	na snímanie polohy piesta v koncových polohách	41
[7]	snímač polohy SMAT-8M	10... 40	na snímanie polohy piesta v ľubovoľnej polohe	42
[8]	snímač polohy SDAS-MHS	10... 40	na snímanie polohy piesta v ľubovoľnej polohe	42

Legenda k typovému označeniu

001	rad	
DHPC	paralelný uchopovač	

002	vlastnosť uchopovača	
	štandard	
L	veľký zdvih	

003	veľkosť [mm]	
6	6	
10	10	
16	16	
20	20	
25	25	
32	32	
40	40	

004	snímanie polohy	
A	snímač polohy	

005	poistka sily uchopenia	
	nie je	
NC	zatváranie	
NO	otváranie	

006	pneumatický prípoj	
B	dole	
S	zboku	
Z	upevňovací čap	

007	ochrana proti prachu	
	nie je	
C	kryt na ochranu proti prachu	

008	upevnenie palcov uchopovača	
	nie je	
1	upevňovacie otvory zboku	
2	plochý palec uchopovača	

Údajový list

funkcia
dvojčinný
DHPC-...-A

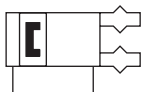

- \varnothing - veľkosť
6... 40 mm

- | - celkový zdvih
4... 30 mm

funkcia
jednočinný s poistkou sily uchopenia
zatváranie: DHPC-...-NC



otváranie: DHPC-...-NO



Všeobecné technické údaje		6	10	16	20	25	32	40
veľkosť								
konštrukcia	páka							
	nútený priebeh pohybov							
	smer pripojenia zospodu							
	smer pripojenia zboku							
	pripojenie upevňovacím čapom							
	štandardný spôsob upevnenia palcov uchopovača							
	spôsob upevnenia palcov uchopovača zboku							
	spôsob upevnenia palcov uchopovača plocho							
spôsob fungovania	dvojčinný							
	jednočinný							
	zatvorený							
	otvorený							
funkcia uchopovača	paralelné uchopenie							
vedenie	guľôčkové vedenie							
počet čelústí	2							
max. hmotnosť na palec uchopovača ¹⁾	[g]	18	120	360	450	550	820	1100
zdvih na jednu čelusť								
vlastnosť uchopovača, štandard	[mm]	2	2	3	5	7	11	15
vlastnosť uchopovača, veľký zdvih	[mm]	-	4	6	9	11	-	
pneumatický prípoj		M3			M5			
pripojenie upevňovacím čapom		M5						
opakovateľná presnosť uchopovača ²⁾	[mm]	≤ 0,02						
max. presnosť výmeny	[mm]	0,2						
max. pracovná frekvencia uchopovača	[Hz]	3						1
rotačná symetria	[mm]	≤ 0,2						
snímanie polohy		snímač polohy						
spôsob upevnenia	príame upevnenie cez priebežný otvor							
	príame upevnenie závitom							
	-	s priebežným otvorom a lícovaným kolíkom						
	-	s vnútorným závitom a lícovaným kolíkom						
		na montážny rám						
montážna poloha		ľubovoľná						

1) Platí pre prevádzku bez škrtenia

2) Rozptyl nastavenia koncových polôh v konštantných podmienkach pri 100 po sebe idúcich zdvihoch v smere pohybu čelústí

Údajový list

Prevádzkové podmienky a podmienky okolia		6	10	16	20	25	32	40
veľkosť								
min. prevádzkový tlak								
dvojčinný	[MPa]	0,15	0,2	0,1	0,1	0,1	0,1	0,1
jednočinný	[MPa]	0,35	0,35	0,25	0,25	0,25	0,25	0,25
dvojčinný	[bar]	1,5	2	1	1	1	1	1
jednočinný	[bar]	3,5	3,5	2,5	2,5	2,5	2,5	2,5
max. prevádzkový tlak								
	[MPa]	0,8	0,8	0,8	0,8	0,8	0,8	0,8
	[bar]	8	8	8	8	8	8	8
prevádzkové médium	stlačený vzduch podľa ISO 8573-1:2010 [7:4:4]							
poznámka o prevádzkovom/riadiacom médiu	prevádzka s mazaním možná (mazanie je potom už pri ďalšej prevádzke nevyhnutné)							
teplota okolia ¹⁾	[°C]	-10... +60						

1) Vezmite do úvahy rozsah použitia snímačov polohy

Hmotnosti [g]		6	10	16	20	25	32	40
veľkosť								
dvojčinný								
DHPC-...-A-S		25	49	110	224	440	778	1396
DHPC-...-A-S-1		25	49	110	224	440	778	1396
DHPC-...-A-S-2		25	49	113	224	437	773	1487
DHPC-...-A-B		25	49	111	224	441	779	1408
DHPC-...-A-B-1		25	49	111	224	441	779	1408
DHPC-...-A-B-2		25	49	114	224	438	774	1481
DHPC-L-...-A-S		-	59	121	261	484	-	-
DHPC-L-...-A-S-1		-	59	121	261	484	-	-
DHPC-L-...-A-S-2		-	59	124	261	484	-	-
DHPC-L-...-A-B		-	59	124	261	484	-	-
DHPC-L-...-A-B-1		-	59	124	261	484	-	-
DHPC-L-...-A-B-2		-	59	127	261	484	-	-
jednočinný								
DHPC-...-A-...-S		27	57	111	224	441	831	1469
DHPC-...-A-...-S-1		27	57	111	224	441	831	1469
DHPC-...-A-...-S-2		27	57	114	224	438	826	1560
DHPC-...-A-...-B		27	57	112	224	442	832	1473
DHPC-...-A-...-B-1		27	57	112	224	442	832	1473
DHPC-...-A-...-B-2		27	57	115	224	439	821	1564
DHPC-...-A-...-Z		31	66	136	270	519	938	1649
DHPC-...-A-...-Z-1		31	66	136	270	519	938	1649
DHPC-...-A-...-Z-2		31	66	139	270	516	933	1740
DHPC-L-...-A-...-S		-	66	126	261	495	-	-
DHPC-L-...-A-...-S-1		-	66	126	261	495	-	-
DHPC-L-...-A-...-S-2		-	66	129	261	495	-	-
DHPC-L-...-A-...-B		-	66	126	261	495	-	-
DHPC-L-...-A-...-B-1		-	66	126	261	495	-	-
DHPC-L-...-A-...-B-2		-	66	129	261	495	-	-
DHPC-L-...-A-...-Z		-	74	151	306	571	-	-
DHPC-L-...-A-...-Z-1		-	74	151	306	571	-	-
DHPC-L-...-A-...-Z-2		-	74	154	306	571	-	-

Údajový list

Materiály

funkčný rez

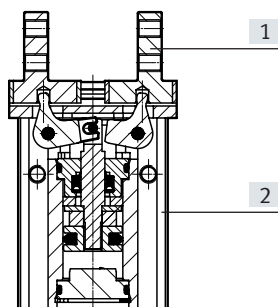

paralelný uchopovač

[1] čeľusť	vysokolegovaná oceľ, nehrdzavejúca
[2] teleso	hliník, eloxovaný
- kryt na ochranu proti prachu	NBR
- poznámka o materiáli	bez obsahu PWIS v zmysle RoHS

Uchopovacia sila [N] pri 6 baroch

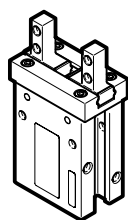

veľkosť		6	10	16	20	25	32	40
uchopovacia sila na jednu čeľusť								
DHPC-...-A	otvorenie	7,3	25,6	64,7	96,3	152,6	246,9	388,6
	zatvorenie	5,5	21,5	53,9	79,8	127,8	221,3	358,6
DHPC-...-NO	otvorenie	3,9	16,4	43,4	69,7	120,6	207,6	337,5
	zatvorenie	5,2	19,6	50,5	85,5	145,7	233	366,8

Záťažová charakteristika na čeľustiach

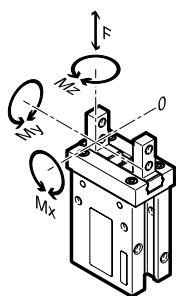

Uvedené prípustné sily a momenty sa vzťahujú na povrch jednej čeľuste. Zahŕňajú rameno páky, prídavné tiažové sily pôsobením obrobku, resp. externých palcov uchopovača a vznikajúce sily zrýchlenia počas pohybu.

Pri výpočte momentov je nutné zohľadniť polohu O systému súradníc (vedenie čeľuste).

veľkosť		6	10	16	20	25	32	40
max. prípustná sila F	[N]	5	29	49	73,5	127,5	171,5	245
max. prípustný moment M_x	[Nm]	0,02	0,13	0,34	0,66	0,97	1,5	2,3
max. prípustný moment M_y	[Nm]	0,04	0,27	0,68	1,33	1,94	3	4,5
max. prípustný moment M_z	[Nm]	0,02	0,13	0,68	0,66	0,97	1,5	2,3

Údajový list

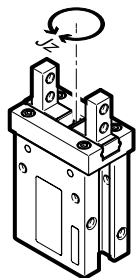
Momenty zotrvačnosti [kgm²x10⁻⁴]

Momenty zotrvačnosti paralelných uchopovačov vzťahujú sa na strednú os, bez externých palcov uchopovača, v nezaťaženom konštrukčnom stave.

veľkosť	6	10	16	20	25	32	40
dvojčinný							
DHPC-...-A-S	0,011	0,04	0,146	0,515	1,6	5,54	14,87
DHPC-...-A-S-1	0,011	0,04	0,146	0,515	1,6	5,54	14,87
DHPC-...-A-S-2	0,011	0,04	0,147	0,515	1,59	5,51	15,84
DHPC-...-A-B	0,011	0,04	0,148	0,515	1,6	5,55	15,49
DHPC-...-A-B-1	0,011	0,04	0,148	0,515	1,6	5,55	15,49
DHPC-...-A-B-2	0,011	0,04	0,149	0,515	1,59	5,51	16,3
DHPC-L-...-A-S	-	0,057	0,214	0,515	2,14	-	-
DHPC-L-...-A-S-1	-	0,057	0,214	0,515	2,14	-	-
DHPC-L-...-A-S-2	-	0,057	0,219	0,515	2,14	-	-
DHPC-L-...-A-B	-	0,057	0,215	0,515	2,14	-	-
DHPC-L-...-A-B-1	-	0,057	0,215	0,515	2,14	-	-
DHPC-L-...-A-B-2	-	0,057	0,220	0,515	2,14	-	-
jednočinný							
DHPC-...-A-...-S	0,012	0,045	0,146	0,515	1,6	5,76	15,31
DHPC-...-A-...-S-1	0,012	0,045	0,146	0,515	1,6	5,76	15,31
DHPC-...-A-...-S-2	0,012	0,045	0,150	0,515	1,59	5,73	16,27
DHPC-...-A-...-B	0,012	0,045	0,148	0,515	1,6	5,77	15,35
DHPC-...-A-...-B-1	0,012	0,045	0,148	0,515	1,6	5,77	15,35
DHPC-...-A-...-B-2	0,012	0,045	0,152	0,515	1,59	5,69	16,31
DHPC-...-A-...-Z	0,013	0,049	0,167	0,574	1,76	6,08	16,17
DHPC-...-A-...-Z-1	0,013	0,049	0,167	0,574	1,76	6,08	16,17
DHPC-...-A-...-Z-2	0,013	0,049	0,171	0,574	1,75	6,01	17,06
DHPC-L-...-A-...-S	-	0,062	0,215	0,764	2,18	-	-
DHPC-L-...-A-...-S-1	-	0,062	0,215	0,764	2,18	-	-
DHPC-L-...-A-...-S-2	-	0,062	0,220	0,764	2,18	-	-
DHPC-L-...-A-...-B	-	0,062	0,216	0,764	2,18	-	-
DHPC-L-...-A-...-B-1	-	0,062	0,216	0,764	2,18	-	-
DHPC-L-...-A-...-B-2	-	0,062	0,221	0,764	2,18	-	-
DHPC-L-...-A-...-Z	-	0,069	0,258	0,828	2,34	-	-
DHPC-L-...-A-...-Z-1	-	0,069	0,258	0,828	2,34	-	-
DHPC-L-...-A-...-Z-2	-	0,069	0,263	0,828	2,34	-	-

Údajový list

Vôľa čelúste

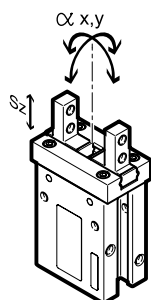

Uchopovač má guľôčkové vedenie, ktoré zamedzuje vzniku vôle medzi čelúšťou a telesom. Hodnoty vôle, ktoré sú uvedené v tabuľke, boli vypočítané klasickou metódou spočítavania tolerancií.

veľkosť	6	10	16	20	25	32	40
max. vôľa čelúste Sz [mm]	0						
max. uhlová vôľa čelúste a x, y [°]	0						

Časy otvorenia a zatvorenia [ms] pri 6 baroch

bez externých palcov uchopovača

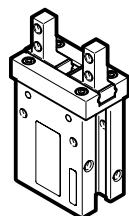

Uvedené časy otvorenia a zatvorenia [ms] boli merané pri izbovej teplote, prevádzkovom tlaku 6 barov a pri vodorovne zabudovanom uchopovači bez ďalších palcov uchopovača. Pri vyšších hmotnostiach [g] musia byť uchopovače škrtené. Potom sa musia zodpovedajúco nastaviť aj časy otvorenia a zatvorenia.

veľkosť		6	10	16	20	25	32	40
DHPC-...-A	otvorenie	9	12	29	62	79	114	158
	zatvorenie	11	14	31	40	68	107	153
DHPC-...-A-NO	otvorenie	8	28	29	75	131	174	300
	zatvorenie	6	26	11	29	38	76	67
DHPC-...-A-NC	otvorenie	16	12	30	86	114	162	370
	zatvorenie	16	26	65	38	49	55	78
DHPC-L-...-A	otvorenie	–	15	40	110	162	–	–
	zatvorenie	–	15	40	75	93	–	–
DHPC-L-...-A-NO	otvorenie	–	22	18	156	171	–	–
	zatvorenie	–	12	17	51	46	–	–
DHPC-L-...-A-NC	otvorenie	–	25	50	176	176	–	–
	zatvorenie	–	26	52	50	83	–	–

Údajový list

Uchopovacia sila F_{Gr} na jednu čeľusť v závislosti od prevádzkového tlaku a ramena páky x

Z nasledujúcich grafov možno zistiť uchopovacie sily v závislosti od prevádzkového tlaku a ramena páky.

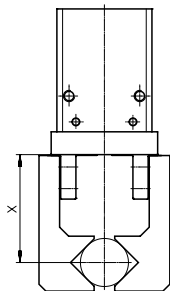

- 2 bary
- · - · - 4 bary
- - - - 6 barov
- · · · · 8 barov

Upozornenie
 Návrhový softvér
 Výber uchopovača
 → www.festo.sk

Vonkajšie uchopenie (zatvorenie)

dvojčinný

DHPC-6-A

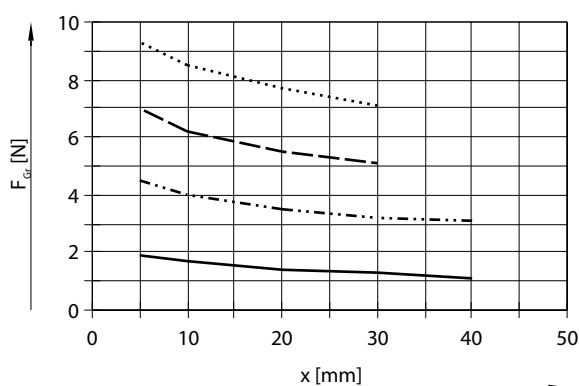

jednočinný

DHPC-6-A-NO

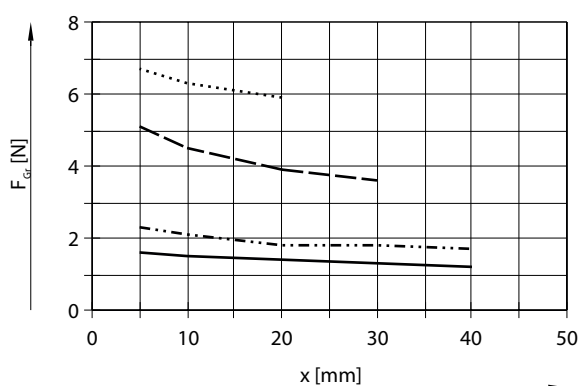

DHPC-10-A/DHPC-L-10-A

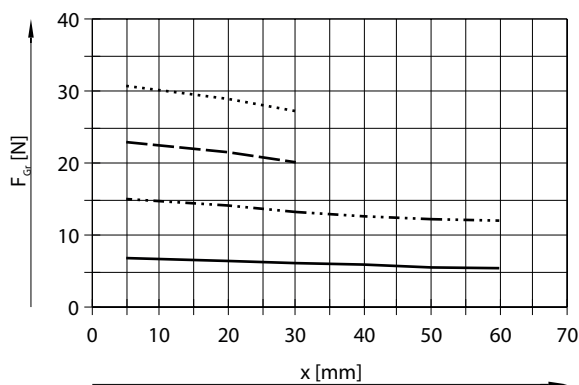

DHPC-10-A-NO/DHPC-L-10-A-NO

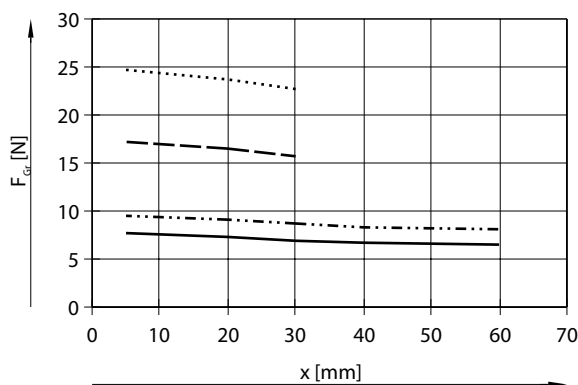

DHPC-16-A/DHPC-L-16-A

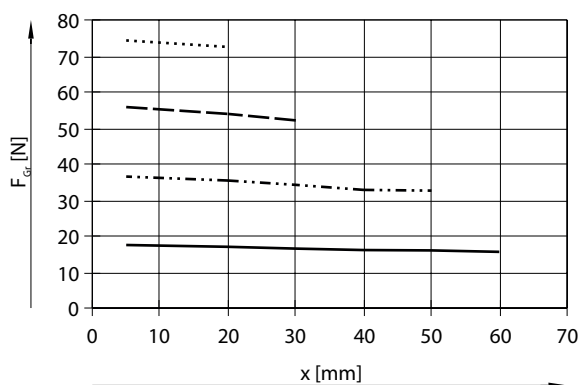

DHPC-16-A-NO/DHPC-L-16-A-NO

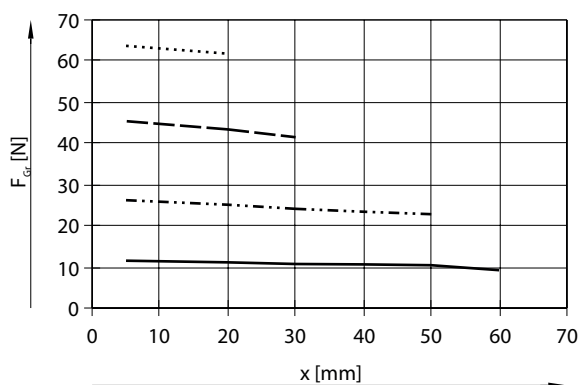

Údajový list

Uchopovacia sila F_{Gr} na jednu čeľusť v závislosti od prevádzkového tlaku a ramena páky x

Z nasledujúcich grafov možno zistiť uchopovacie sily v závislosti od prevádzkového tlaku a ramena páky.

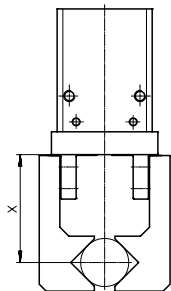

- 2 bary
- · - · - 4 bary
- - - - 6 barov
- · · · · 8 barov

Upozornenie
 - -
 Návrhový softvér
 Výber uchopovača
 → www.festo.sk

Vnútorne uchopenie (otvorenie)

dvojčinný

DHPC-6-A

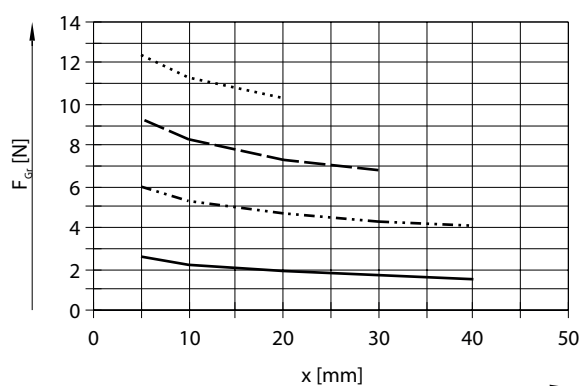

jednočinný

DHPC-6-A-NC

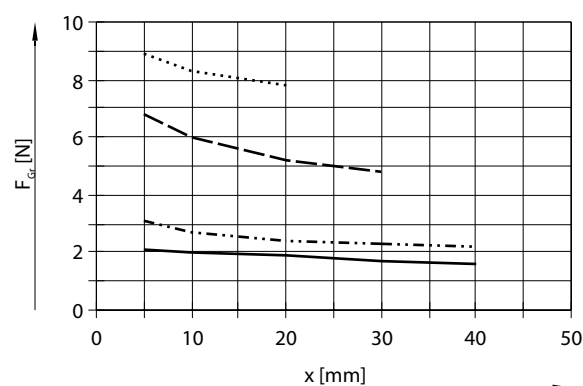

DHPC-10-A/DHPC-L-10-A

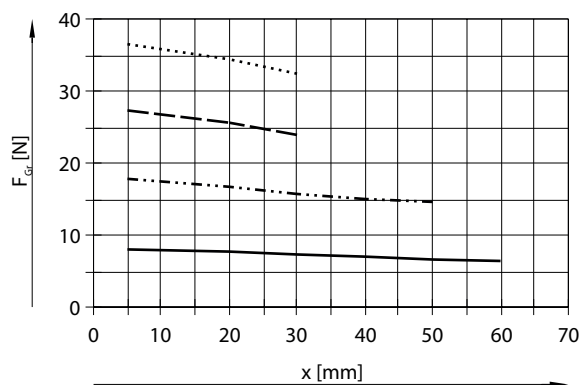

DHPC-10-A-NC/DHPC-L-10-A-NC

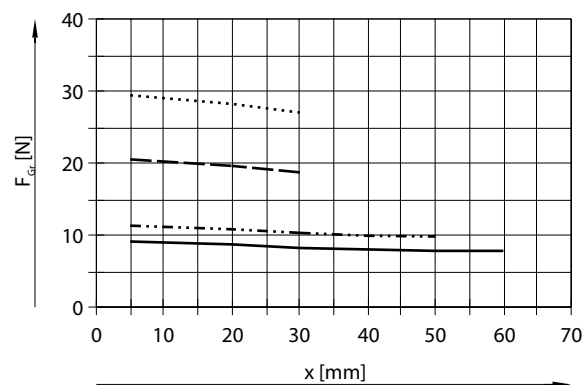

DHPC-16-A/DHPC-L-16-A

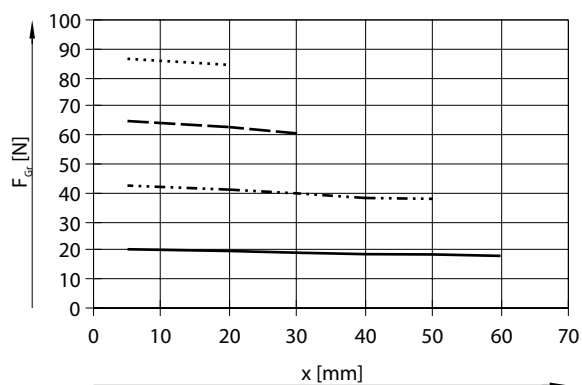

DHPC-16-A-NC/DHPC-L-16-A-NC

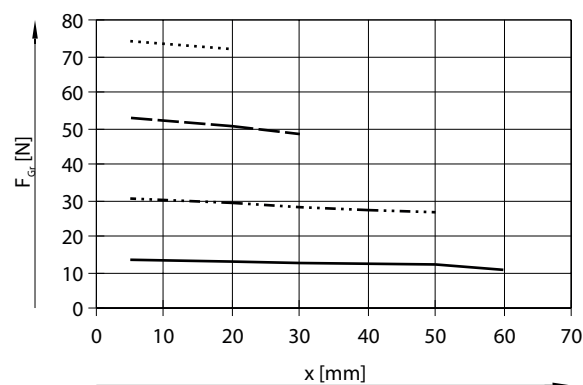

Údajový list

Uchopovacia sila F_{Gr} na jednu čeľusť v závislosti od prevádzkového tlaku a ramena páky x

Z nasledujúcich grafov možno zistiť uchopovacie sily v závislosti od prevádzkového tlaku a ramena páky.

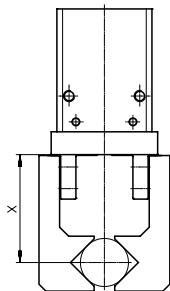

- 2 bary
- · - · - 4 bary
- - - - 6 barov
- · · · · 8 barov

Upozornenie
 Návrhový softvér
 Výber uchopovača
 → www.festo.sk

Vonkajšie uchopenie (zatvorenie) dvojčinný

DHPC-20-A/DHPC-L-20-A

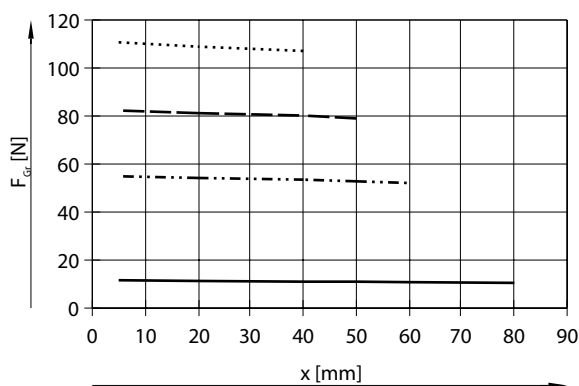

jednočinný

DHPC-20-A-NO/DHPC-L-20-A-NO

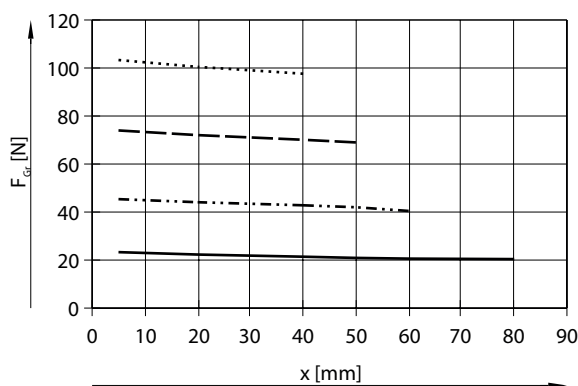

DHPC-25-A/DHPC-L-25-A

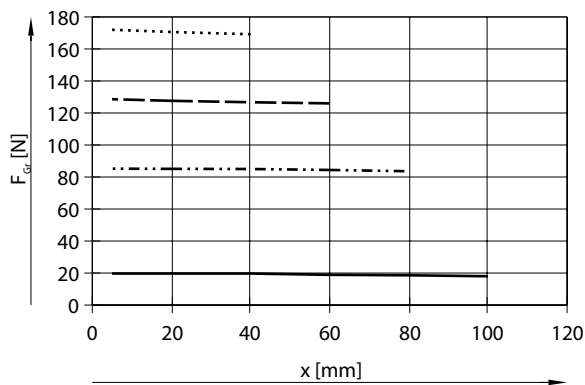

DHPC-25-A-NO/DHPC-L-25-A-NO

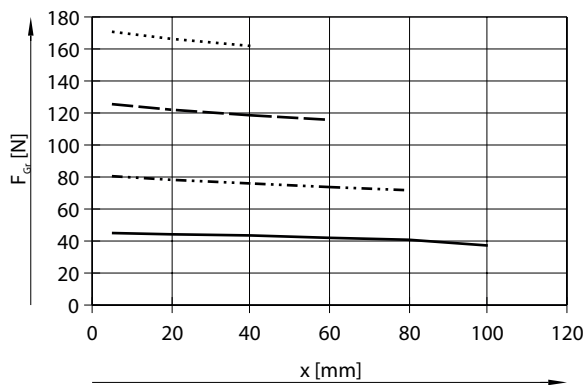

Údajový list

Uchopovacia sila F_{Gr} na jednu čeľusť v závislosti od prevádzkového tlaku a ramena páky x

Z nasledujúcich grafov možno zistiť uchopovacie sily v závislosti od prevádzkového tlaku a ramena páky.

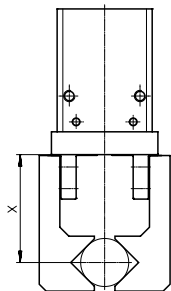

- 2 barov
- · - · - · 4 barov
- - - - - 6 barov
- · · · · 8 barov

Upozornenie
 Návrhový softvér
 Výber uchopovača
 → www.festo.sk

Vnútročné uchopenie (otvorenie)

dvojčinný

DHPC-20-A/DHPC-L-20-A

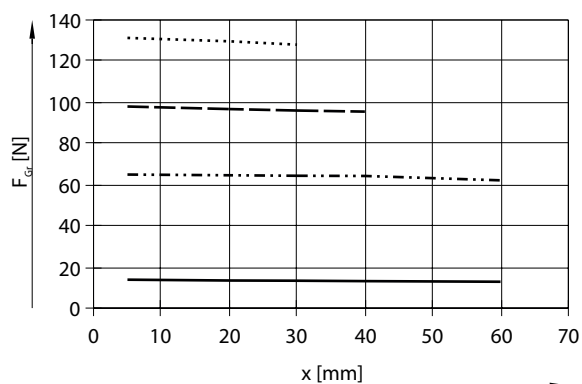

jednočinný

DHPC-20-A-NC/DHPC-L-20-A-NC

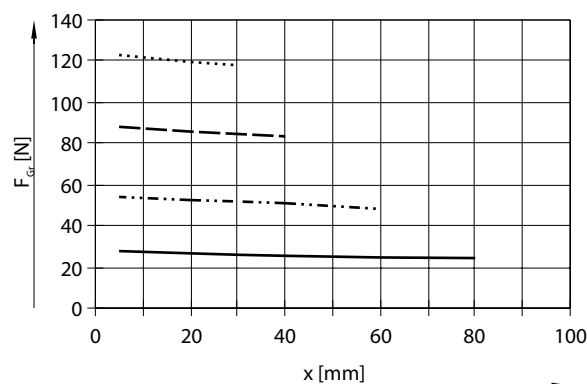

DHPC-25-A/DHPC-L-25-A

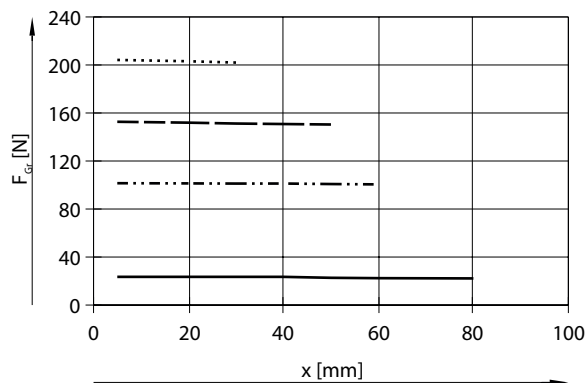

DHPC-25-A-NC/DHPC-L-25-A-NC

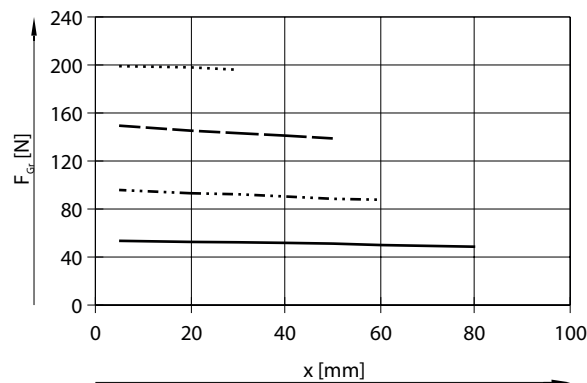

Údajový list

Uchopovacia sila F_{Gr} na jednu čeľusť v závislosti od prevádzkového tlaku a ramena páky x

Z nasledujúcich grafov možno zistiť uchopovacie sily v závislosti od prevádzkového tlaku a ramena páky.

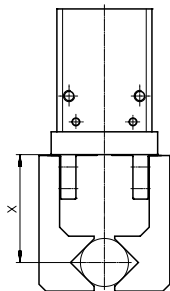

- 2 bary
- · - · - · 4 bary
- - - - - 6 barov
- · · · · 8 barov

Upozornenie
 - - - - -
 Návrhový softvér
 Výber uchopovača
 → www.festo.sk

Vonkajšie uchopenie (zatvorenie)

dvojčinný

DHPC-32-A

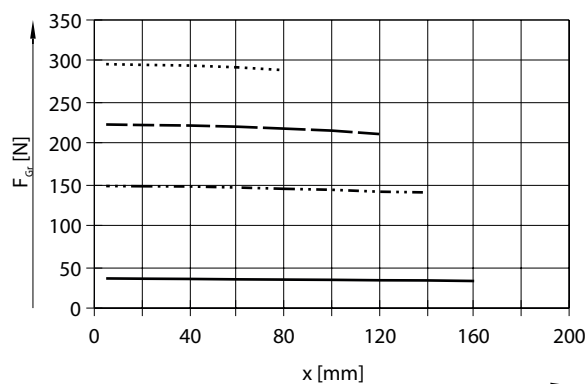

jednočinný

DHPC-32-A-NO

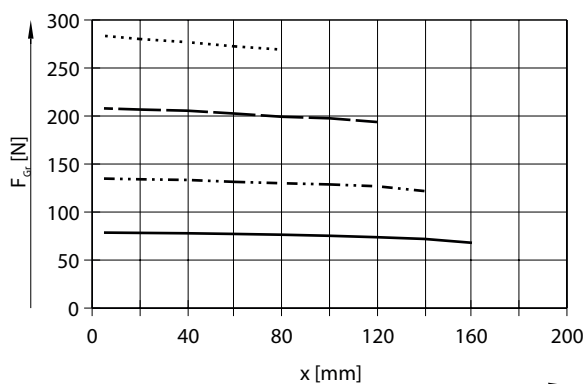

DHPC-40-A

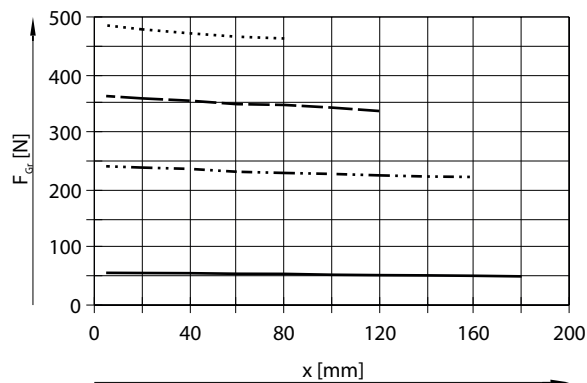

DHPC-40-A-NO

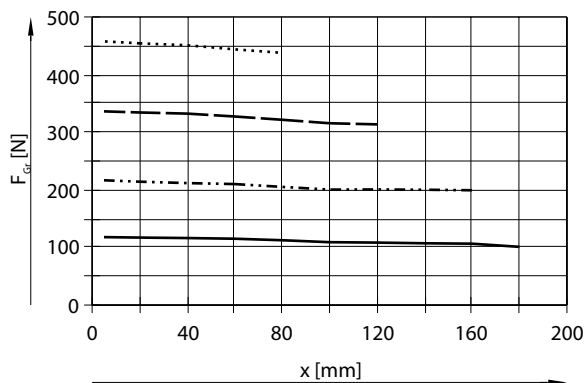

Údajový list

Uchopovacia sila F_{Gr} na jednu čeľusť v závislosti od prevádzkového tlaku a ramena páky x

Z nasledujúcich grafov možno zistiť uchopovacie sily v závislosti od prevádzkového tlaku a ramena páky.

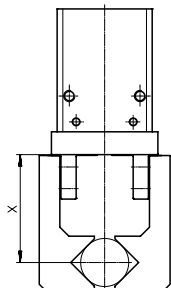

- 2 bary
- · - · - · 4 bary
- - - - - 6 barov
- · · · · 8 barov

Upozornenie
 - -
 Návrhový softvér
 Výber uchopovača
 → www.festo.sk

Vnútročné uchopenie (otvorenie)

dvojčinný

DHPC-32-A

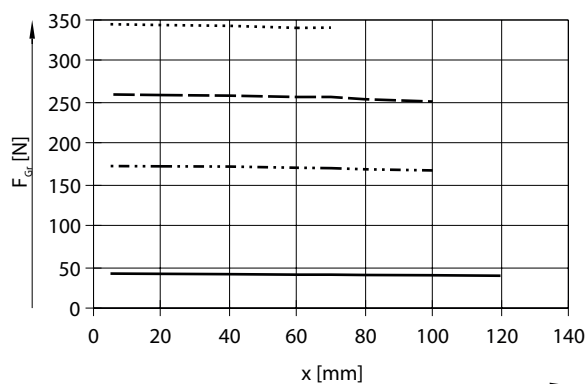

jednočinný

DHPC-32-A-NC

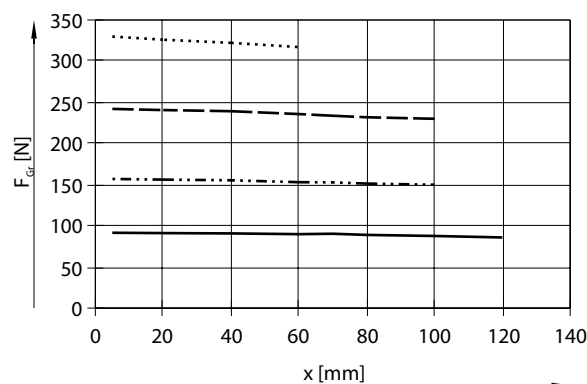

DHPC-40-A

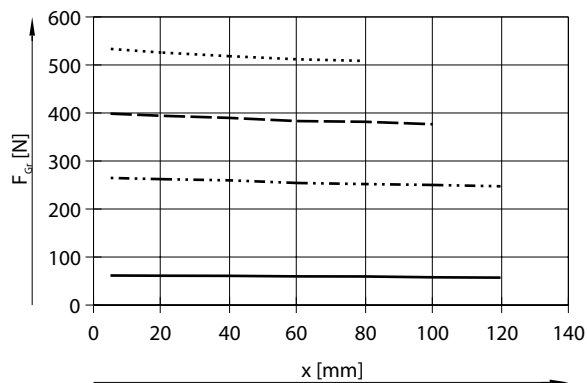

DHPC-40-A-NC

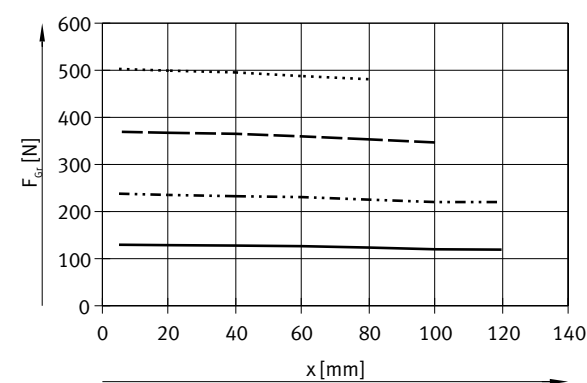

Údajový list

Uchopovacia sila F_{Gr} na čelúšť pri 6 baroch v závislosti od ramena páky x a excentricity y

Vonkajšie a vnútorné uchopovanie (zatvorenie a otvorenie)

Z nasledujúcich grafov (→ strana 19/21) je možné zistiť uchopovaciu silu pri 6 baroch v závislosti od excentrického pôsobenia sily (vzdialenosť od úrovne 0 vyznačenej hore k bodu tlaku palca uchopovača na manipulovaný obrobok) a maximálny bod pôsobenia vonkajšej sily pre rôzne veľkosti.

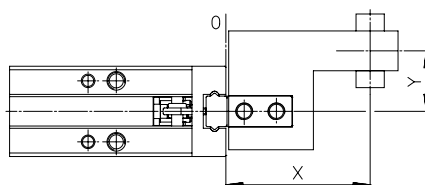

Príklad výpočtu

Dané:

DHPC-16-A

rameno páky $x = 10$ mmexcentricita $y = 11$ mm

Zisťuje sa:

uchopovacia sila pri 6 baroch

Postup:

- Zistenie priesečníka xy medzi ramenom páky x a excentricitou y z grafu

- Zakreslenie oblúka (stred v počiatku) cez priesečník xy
 - Zistenie priesečníka medzi oblúkom a osou x
 - Odčítanie uchopovacej sily
- Výsledok:
uchopovacia sila $F_{Gr} =$
cca 53,9 N

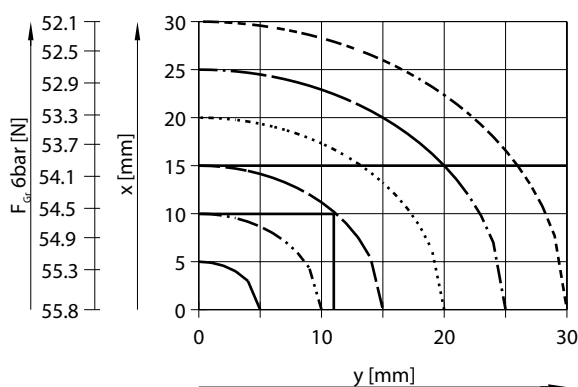

Údajový list

Vonkajšie uchopenie (zatvorenie)

dvojčinný

DHPC-6-A

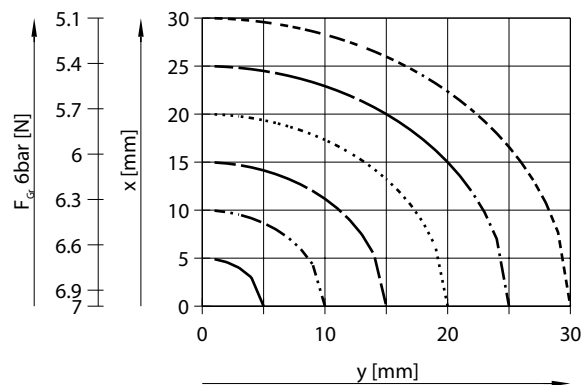

jednočinný

DHPC-6-A-NC

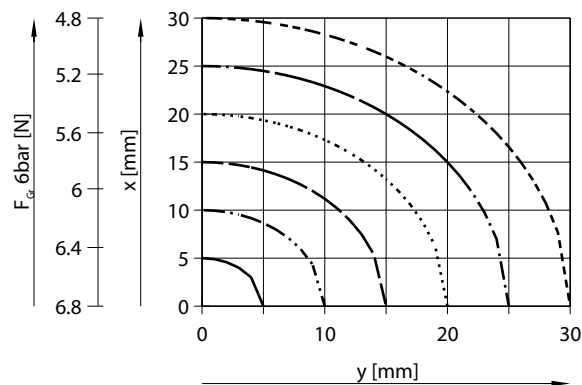

DHPC-10-A/DHPC-L-10-A

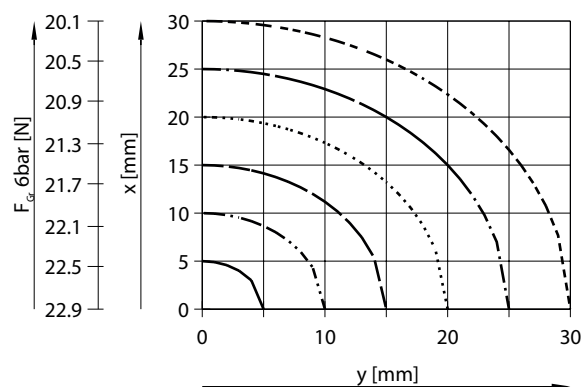

DHPC-10-A-NC/DHPC-L-10-A-NC

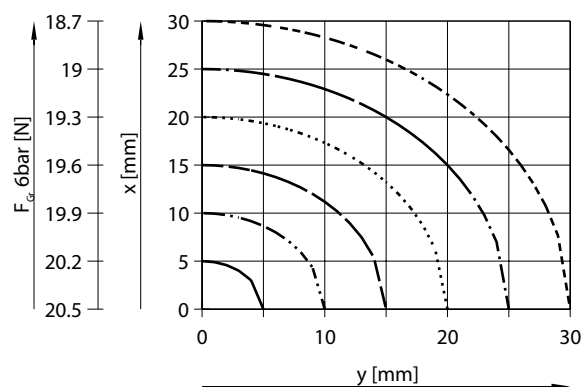

DHPC-16-A/DHPC-L-16-A

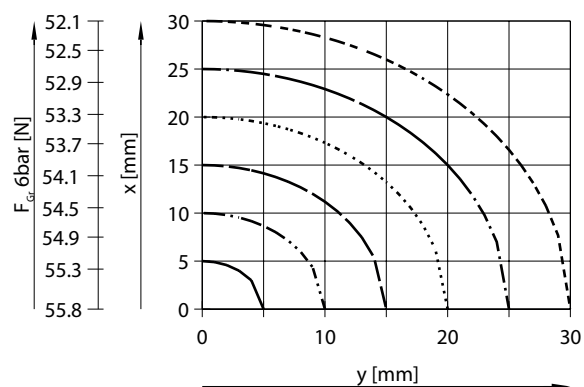

DHPC-16-A-NC/DHPC-L-16-A-NC

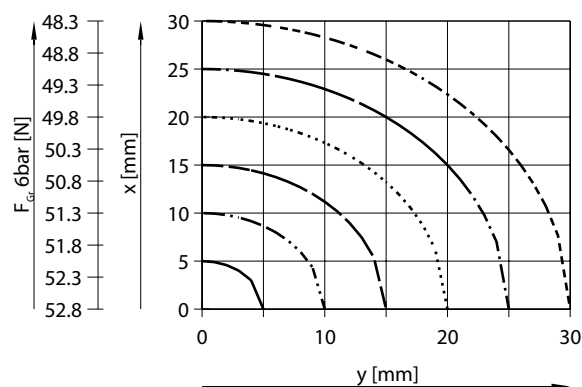

DHPC-20-A/DHPC-L-20-A

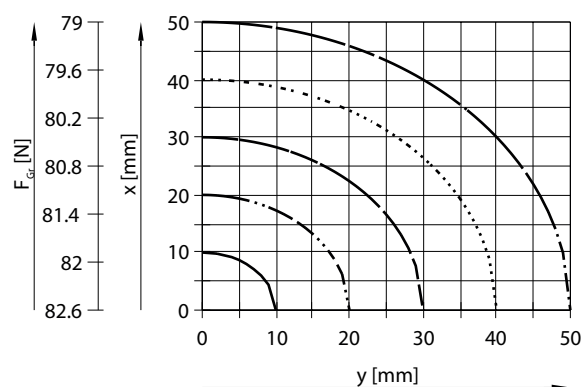

DHPC-20-A-NC/DHPC-L-20-A-NC

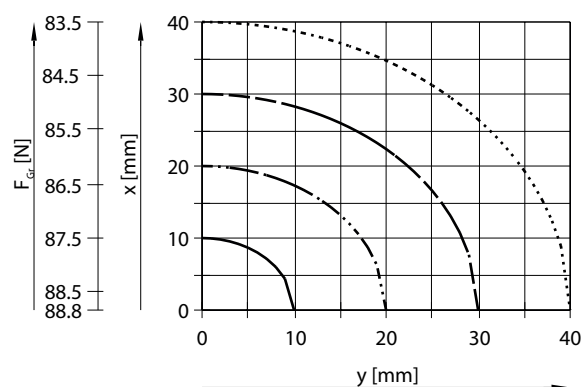

Údajový list

Vonkajšie uchopenie (zatvorenie)

dvojčinný

DHPC-25-A/DHPC-L-25-A

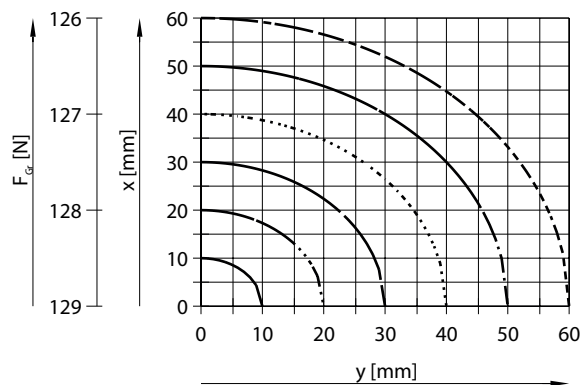

jednočinný

DHPC-25-A-NC/DHPC-L-25-A-NC

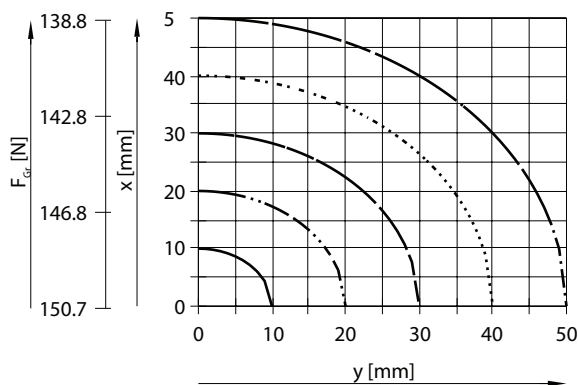

DHPC-32-A

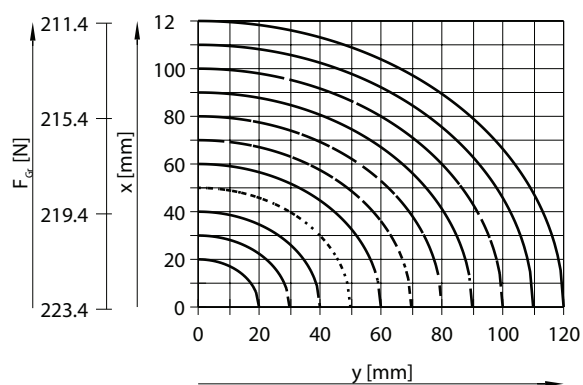

DHPC-32-A-NC

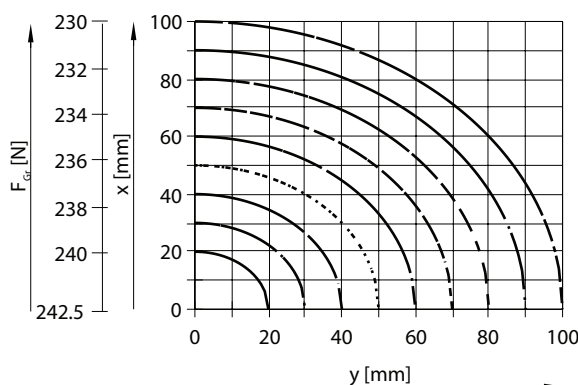

DHPC-40-A

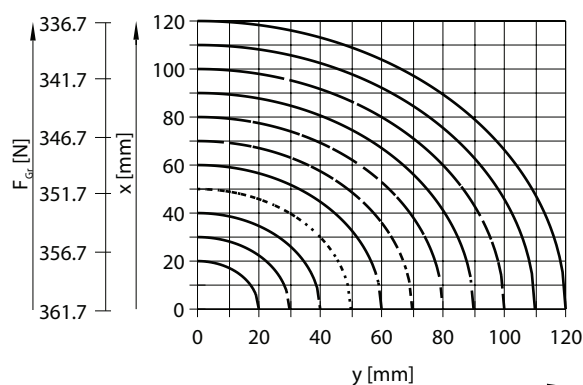

DHPC-40-A-NC

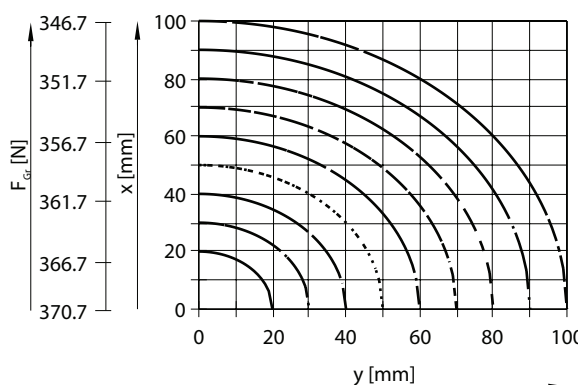

Údajový list

Vnútročné uchopenie (otvorenie)

dvojčinný

DHPC-6-A

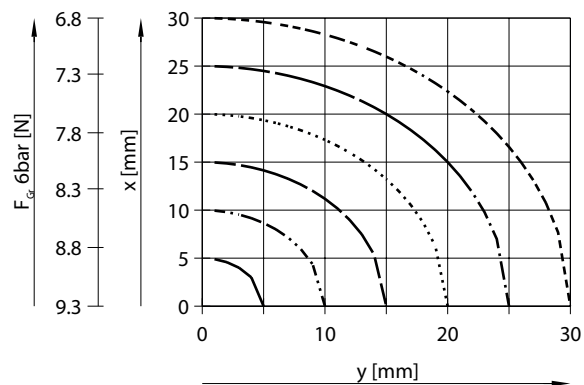

jednočinný

DHPC-6-A-NO

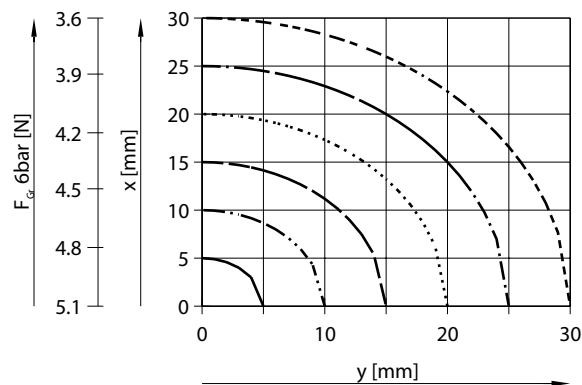

DHPC-10-A/DHPC-L-10-A

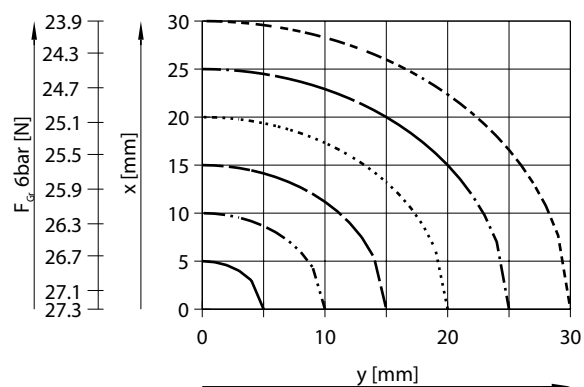

DHPC-10-A-NO/DHPC-L-10-A-NO

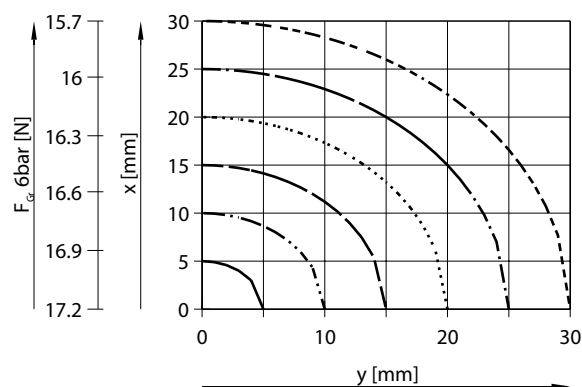

DHPC-16-A/DHPC-L-16-A

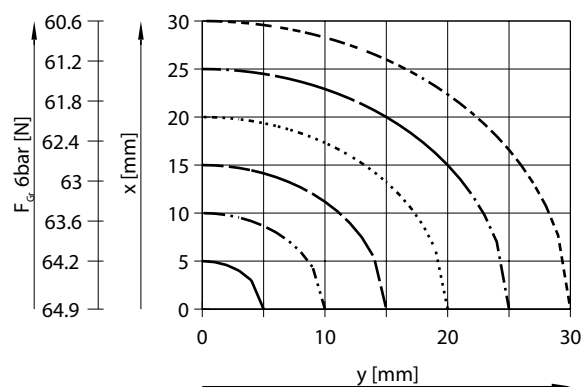

DHPC-16-A-NO/DHPC-L-16-A-NO

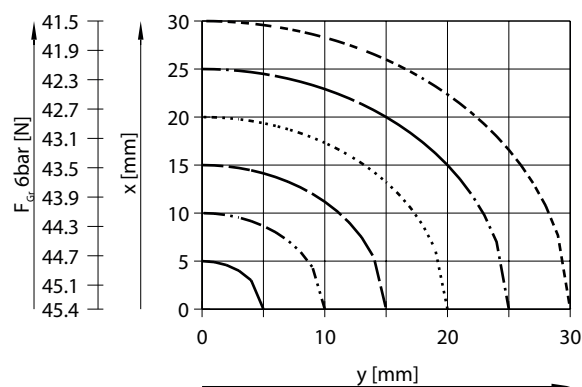

DHPC-20-A/DHPC-L-20-A

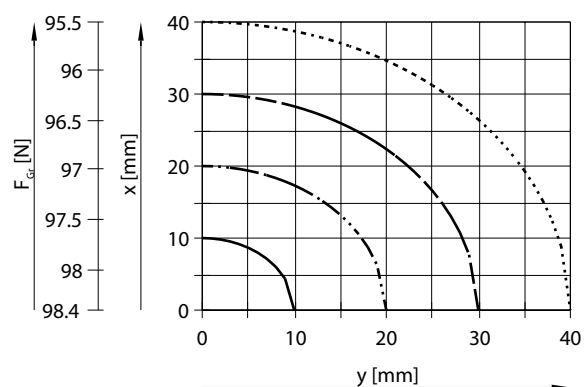

DHPC-20-A-NO/DHPC-L-20-A-NO

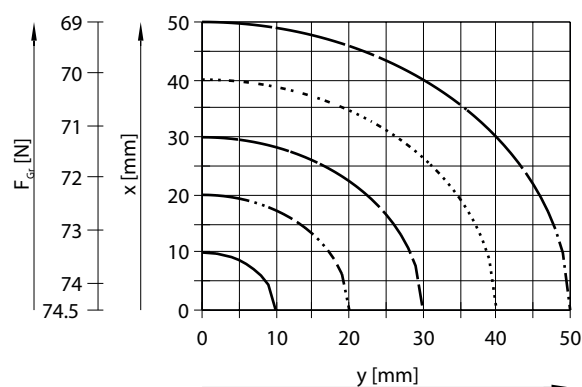

Údajový list

Vnútorné uchopenie (otvorenie)

dvojčinný

DHPC-25-A/DHPC-L-25-A

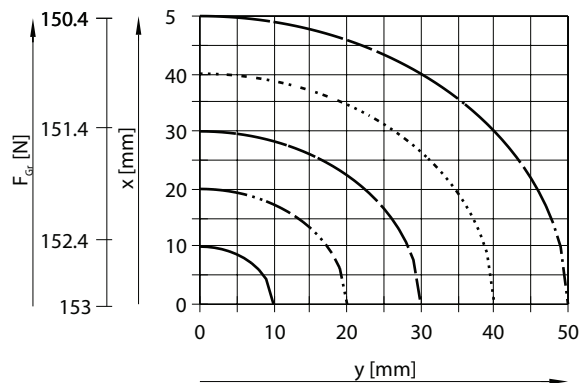

jednočinný

DHPC-25-A-NO/DHPC-L-25-A-NO

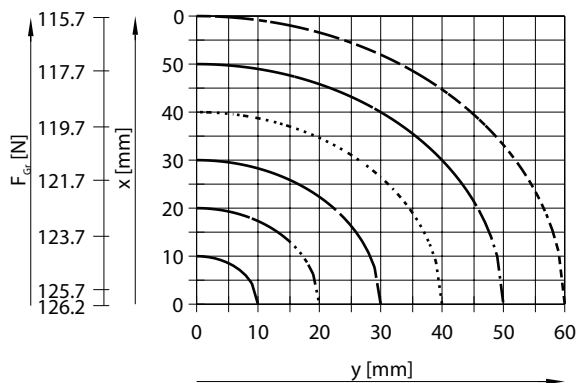

DHPC-32-A

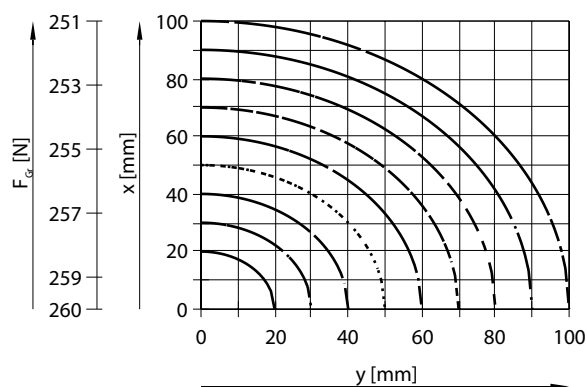

DHPC-32-A-NO

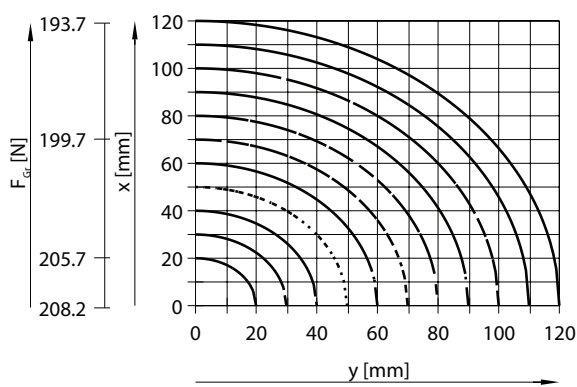

DHPC-40-A

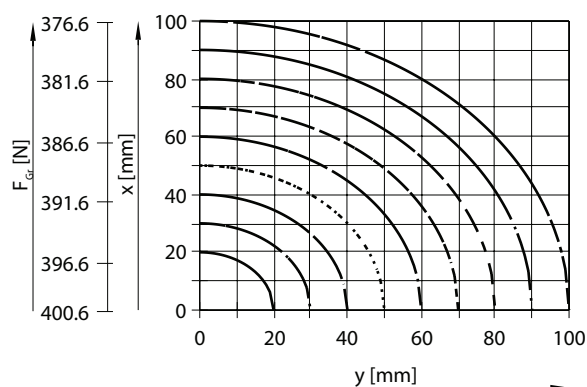

DHPC-40-A-NO

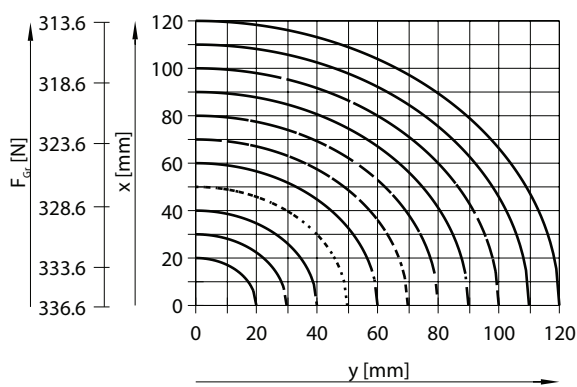

Údajový list

Rozmery

CAD modely na stiahnutie → www.festo.sk

DHPC-6-...-S: Pneumatický prípoj z boku

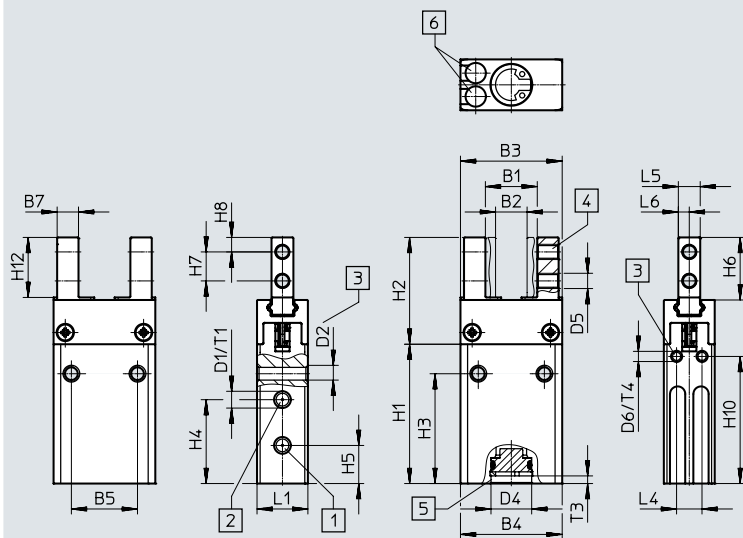

- [1] pneumatický prípoj, otvorenie
- [2] pneumatický prípoj, zatvorenie
- [3] závitový otvor na pripevnenie uchopovača
- [4] závitový otvor na pripevnenie palcov uchopovača
- [5] strediaci otvor
- [6] kruhová drážka pre snímač polohy

veľkosť	B1	B2	B3	B4	B5	B7	D1	D2	D4 ∅ H11	D5	D6	H1	H2	H3
[mm]			-0,2	+0,3		-0,1								
DHPC-6-A-S	10,2	6,2	20	20	13	4,3	M3	M3	8	M3	M2	27,4	21	21,6
DHPC-6-A-NO/NC-S												32		24,8

veľkosť	H4	H5	H6	H7	H8	H10	H12	L1	L4	L5	L6	T1	T3	T4
[mm]								+0,25		-0,05				
DHPC-6-A-S						25								
DHPC-6-A-NO/NC-S	16,5	7,5	12,3	5,7	2,9	28	11,8	10	5	4,3	2,2	4,5	1,5	4,5

Údajový list

Rozmery

CAD modely na stiahnutie → www.festo.sk

DHPC-6-...-B: Pneumatický prípoj dole

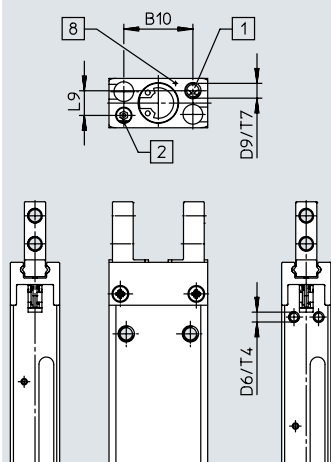

[1] pneumatický prípoj, otvorenie

[2] pneumatický prípoj, zatvorenie

[8] značka: pneumatický prípoj, otvorenie

veľkosť	B10	D6	D9	L9	T4	T7
[mm]						
DHPC-6-A-B	14	M2	M3	5	4,5	4
DHPC-6-A-NO/NC-B						

Údajový list

Rozmery

CAD modely na stiahnutie → www.festo.sk

DHPC-6-...-Z: Pneumatický prípoj s upevňovacím čapom

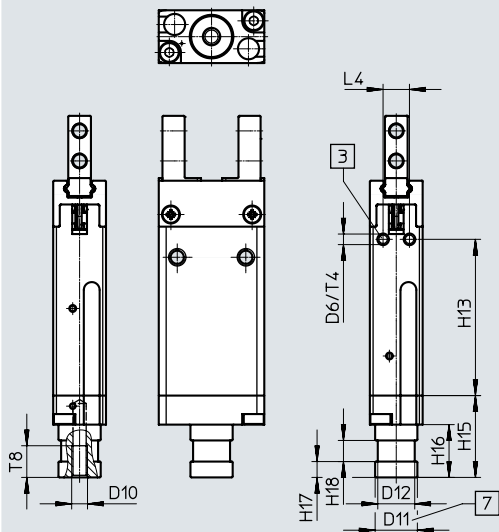

[3] závitový otvor na pripevnenie uchopovača

[7] upevňovací čap

veľkosť	D6	D10	D11	D12	H13	H15	H16	H17	H18	L4	T4	T8
[mm]			∅ f8	∅								
DHPC-6-A-NO/NC-Z	M2	M5	8	7	28	15,5	10	3	4	5	4,5	6

Údajový list

Rozmery

CAD modely na stiahnutie → www.festo.sk

DHPC-10...40...-S: Pneumatický prípoj z boku

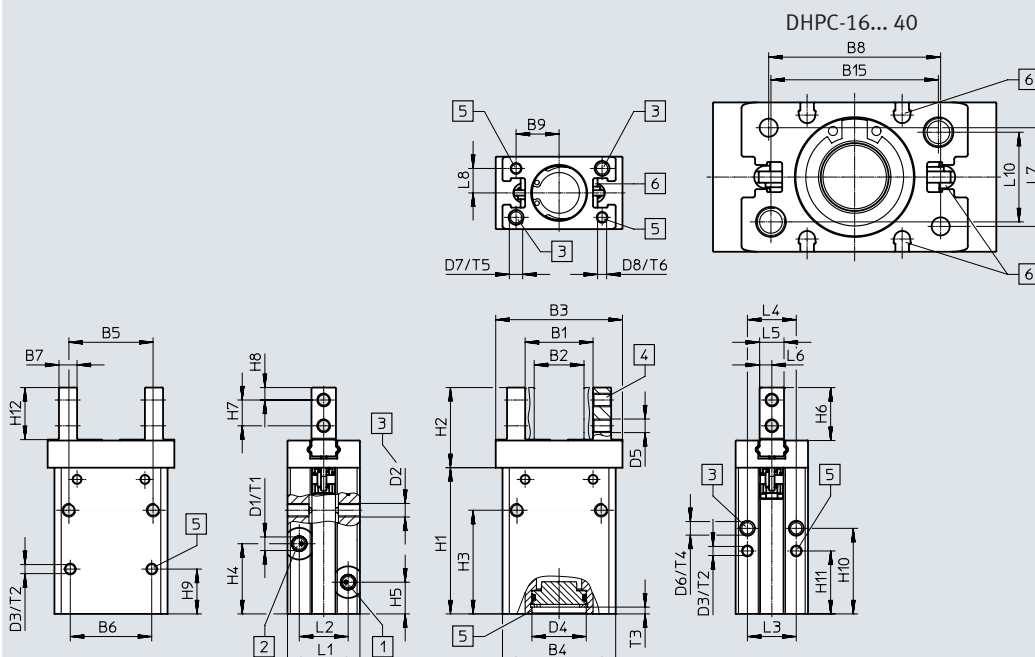

- [1] pneumatický prípoj, otvorenie
- [2] pneumatický prípoj, zatvorenie
- [3] závitový otvor na pripevnenie uchopovača
- [4] závitový otvor na pripevnenie palcov uchopovača
- [5] strediaci otvor
- [6] DHPC-10: drážka T pre snímač polohy
DHPC-16... 40: kruhová drážka a drážka T pre snímač polohy

veľkosť	B1	B2	B3	B4	B5	B6	B7	B8	B9	B15	D1	D2	D3 ∅ H9	D4 ∅	D5		
[mm]			-0,2	+0,3		±0,02	-0,1	±0,02	±0,02								
DHPC-10-A-S	15	11	28	25	18,6	18	4	19	9,5	19	M3	M3	2	12 H9	M3		
DHPC-L-10-A-S	19		34														
DHPC-10-A-NO/NC-S	15		28														
DHPC-L-10-A-NO/NC-S	19		34														
DHPC-16-A-S	19,8	13,8	37,4	32	27	24,4	5	25	12,5	25		M4	3	17 H8			
DHPC-L-16-A-S	25,8		46,4														
DHPC-16-A-NO/NC-S	19,8		37,4														
DHPC-L-16-A-NO/NC-S	25,8		46,4														
DHPC-20-A-S	25,6	15,6	50,2	40	31,6	28,4	8	31	15,5	30	M5	M5	4	21 H8	M4		
DHPC-L-20-A-S	33,6		62,2														
DHPC-20-A-NO/NC-S	25,6		50,2														
DHPC-L-20-A-NO/NC-S	33,6		62,2														
DHPC-25-A-S	32,6	18,6	62,6	50	37,4	33	10	38	19	37		M5	M6	4	26 H8	M5	
DHPC-L-25-A-S	40,6		74,6														
DHPC-25-A-NO/NC-S	32,6		62,6														
DHPC-L-25-A-NO/NC-S	40,6		74,6														
DHPC-32-A-S	47,9	25,9	97	60	40	46	12	46	23	46	M5		M8	5	33 H9	M6	
DHPC-32-A-NO/NC-S	47,9																
DHPC-40-A-S	60,9	30,9	118	72	54	28	14	56	28	56			M5	M8	5	41 H9	M8
DHPC-40-A-NO/NC-S	60,9																

Údajový list

veľkosť [mm]	D6	D7	D8 ∅ H9	H1	H2	H3	H4	H5	H6	H7	H8	H9 +0,1	H10	H11 +0,1	H12	
DHPC-10-A-S	M3	M3	2	32,3	17,7	22,9	15,5	7	11,7	5,7	2,75	9,9	18,9	13,9	11,5	
DHPC-L-10-A-S				39,9		26	18,9					12	21	16		
DHPC-10-A-NO/NC-S				41,4		32						19	28	23		
DHPC-L-10-A-NO/NC-S				48,06		34,16	21					20,16	29,16	24,16		
DHPC-16-A-S	M4	M4	3	43,1	24,3	31,7	26,5	9	16,3	7	4		25,6	19	15	
DHPC-L-16-A-S				46,8		34,3	30,2					14	29,3			
DHPC-16-A-NO/NC-S				43,1		31,7	26,5						25,6			
DHPC-L-16-A-NO/NC-S				51,1		38,6	33,4					18,3	33,6			23,3
DHPC-20-A-S	M5	M5	4	53,6	30,8	41	33	10,2	21,3	9	5		33	23	20	
DHPC-L-20-A-S				59,2		44	36					16	36			
DHPC-20-A-NO/NC-S				53,6		41	33						33			
DHPC-L-20-A-NO/NC-S				62,9		47,7	40					19,7	39,7			26,7
DHPC-25-A-S	M6	M6	5	65,1	37,6	45,5	37,5	10,5	26,7	12	6		20	36	25	25
DHPC-L-25-A-S				70,1		49	41,7					24	40	29		
DHPC-25-A-NO/NC-S				65,1		45,5	37,5									
DHPC-L-25-A-NO/NC-S				74,1		53	45,2									
DHPC-32-A-S	M8	M8	5	71	43,5	48	39	11	31,5	14	7	22	39	30	29,3	
DHPC-L-32-A-S				80,4		57,4	41					31,4	49,4	40,4		
DHPC-32-A-NO/NC-S				96,4		60,4	47,4					28	49	36		
DHPC-L-32-A-NO/NC-S				95,7		69,7	49					37,3	58,3	45,3		

veľkosť [mm]	L1 +0,3	L2	L3 ±0,02	L4	L5 -0,05	L6	L7 ¹⁾ ±0,02	L8 ±0,02	L10	T1	T2	T3	T4	T5	T6
DHPC-10-A-S	16	10,8	10,8	10,8	5,4	2,7	10,8	5,4	10,8	4	3	1,5	4	4	3
DHPC-L-10-A-S															
DHPC-10-A-NO/NC-S															
DHPC-L-10-A-NO/NC-S															
DHPC-16-A-S	20	11,9	12	12	7	3,5	13	6,5	13	4,5	4	2	4,5	6	4
DHPC-L-16-A-S															
DHPC-16-A-NO/NC-S															
DHPC-L-16-A-NO/NC-S															
DHPC-20-A-S	26	15,6	16	14	8,3	4,2	17	8,5	16,6	6	4	3	8	10	4
DHPC-L-20-A-S															
DHPC-20-A-NO/NC-S															
DHPC-L-20-A-NO/NC-S															
DHPC-25-A-S	33	20,4	21	21	12	6	21,8	10,9	19,8	7,5	5	3,5	10	12	4
DHPC-L-25-A-S															
DHPC-25-A-NO/NC-S															
DHPC-L-25-A-NO/NC-S															
DHPC-32-A-S	40	24	26	26	15,2	7,6	26	13	26	8	5	4	13	17	5
DHPC-L-32-A-S															
DHPC-32-A-NO/NC-S															
DHPC-L-32-A-NO/NC-S															
DHPC-40-A-S	48	28	32	32	18	9	32	16	32	8	5	4	13	17	5
DHPC-L-40-A-S															
DHPC-40-A-NO/NC-S															

1) Rozmer L7 označuje vzdialenosť medzi strediacim otvorom [5] a závitovým otvorom na upevnenie uchopovača [3]

Údajový list

Rozmery

CAD modely na stiahnutie → www.festo.sk

DHPC-10...40...-B: Pneumatický prípoj dole

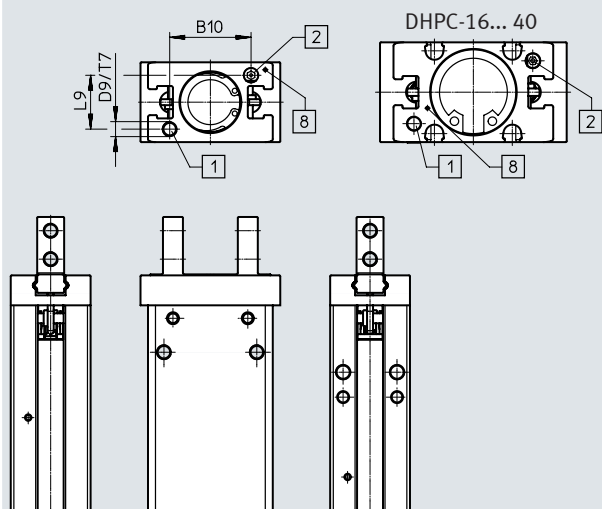

- [1] pneumatický prípoj, otvorenie
 [2] pneumatický prípoj, zatvorenie
 [8] značka: pneumatický prípoj, zatvorenie

veľkosť	B10	D9	L9	T7			
[mm]							
DHPC-10-A-B	16,3	M3	10,8	4			
DHPC-L-10-A-B							
DHPC-10-A-NO/NC-B							
DHPC-L-10-A-NO/NC-B							
DHPC-16-A-B	23,8		M3	12,6	4,5		
DHPC-L-16-A-B							
DHPC-16-A-NO/NC-B							
DHPC-L-16-A-NO/NC-B							
DHPC-20-A-B	29	M3		16,6	7		
DHPC-L-20-A-B							
DHPC-20-A-NO/NC-B							
DHPC-L-20-A-NO/NC-B							
DHPC-25-A-B	38		M5	21	8		
DHPC-L-25-A-B							
DHPC-25-A-NO/NC-B							
DHPC-L-25-A-NO/NC-B							
DHPC-32-A-B	46	M5		26	8		
DHPC-32-A-NO/NC-B							
DHPC-40-A-B	56			M5		32	8
DHPC-40-A-NO/NC-B							

Údajový list

Rozmery

CAD modely na stiahnutie → www.festo.sk

DHPC-10...40...-Z: Pneumatický prípoj s upevňovacím čapom

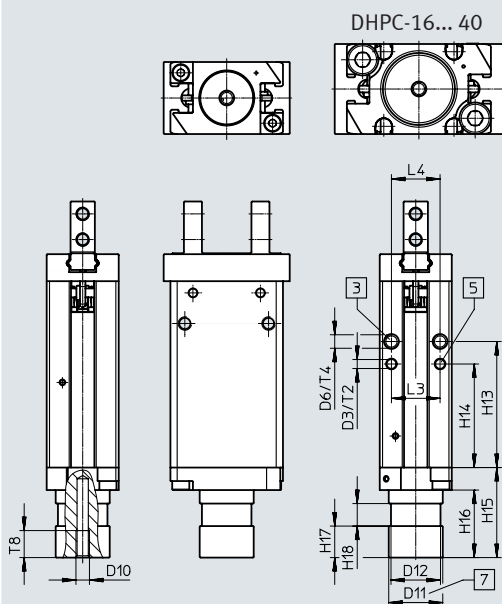

[3] závitový otvor na prípevnenie uchopovača

[5] strediaci otvor

[7] upevňovací čap

veľkosť	D3	D6	D10	D11	D12	H13	H14	H15	H16	H17	H18	L3	L4	T2	T4	T8			
[mm]	∅ H9			∅ f8	∅							±0,02							
DHPC-10-A-Z	2	M3	-	-	-	-	-	-	-	-	-	10,8	10,8	3	4	-			
DHPC-L-10-A-Z																			
DHPC-10-A-NO/NC-Z			M5	12	11	28	23	20	15	7	5								6
DHPC-L-10-A-NO/NC-Z						29,2	24,2												
DHPC-16-A-Z	3	M4	-	-	-	-	-	-	-	-	-	12	12	3	4,5	-			
DHPC-L-16-A-Z																			
DHPC-16-A-NO/NC-Z			M5	16	14	25,6	19	28	18	8	5								8
DHPC-L-16-A-NO/NC-Z						33,6	23,3												
DHPC-20-A-Z	4	M5	-	-	-	-	-	-	-	-	-	16	14	4	8	-			
DHPC-L-20-A-Z																			
DHPC-20-A-NO/NC-Z			M5	20	18	33	23	30	20	10	5								10
DHPC-L-20-A-NO/NC-Z						39,7	26,7												
DHPC-25-A-Z	4	M6	-	-	-	-	-	-	-	-	-	21	21	4	10	-			
DHPC-L-25-A-Z																			
DHPC-25-A-NO/NC-Z			M5	25	23	36	25	34	23	13	5								10
DHPC-L-25-A-NO/NC-Z						40	29												
DHPC-32-A-Z	5	M8	-	-	-	-	-	-	-	-	-	26	26	5	13	-			
DHPC-L-32-A-Z																			
DHPC-32-A-NO/NC-Z			M5	25	23	49,4	40,4	35,4	23	13	5								10
DHPC-40-A-Z																			
DHPC-40-A-NO/NC-Z																			
DHPC-L-40-A-NO/NC-Z																			
DHPC-40-A-NO/NC-Z																			
DHPC-L-40-A-NO/NC-Z																			

Údajový list

Rozmery – spôsob upevnenia palcov uchopovača

CAD modely na stiahnutie → www.festo.sk

DHPC-...-A: štandard

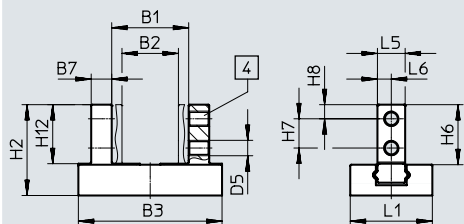

[4] závitový otvor na pripevnenie palcov uchopovača

veľkosť	B1	B2	B3	B7	D5	H2	H6
[mm]				-0,1			
DHPC-6-A	10,2	6,2	20 -0,2	4,2	M3	21	12,3
DHPC-10-A	15	11	28 -0,2	4		17,7	11,7
DHPC-L-10-A	19		34 -0,2				
DHPC-16-A	19,8	13,8	37,4 -0,2	5	M4	24,3	16,3
DHPC-L-16-A	25,8		46,4 -0,2				
DHPC-20-A	25,6	15,6	50,2 -0,2	8	M5	30,8	21,3
DHPC-L-20-A	33,6		62,2 -0,2				
DHPC-25-A	32,6	18,6	62,6	10	M6	37,6	26,6
DHPC-L-25-A	40,6		74,6				
DHPC-32-A	47,9	25,9	97	12	M8	43,5	31,5
DHPC-40-A	60,9	30,9	118	14		54,5	39,5

veľkosť	H7	H8	H12	L1	L5	L6
[mm]					-0,05	
DHPC-6-A	5,7	2,9	11,8	10	4,3	2,2
DHPC-10-A		2,8	11,5	16	5,4	2,7
DHPC-L-10-A						
DHPC-16-A	7	4	15	20	7	3,5
DHPC-L-16-A						
DHPC-20-A	9	5	20	26	8,3	4,2
DHPC-L-20-A						
DHPC-25-A	12	6	37,6	33	12	6
DHPC-L-25-A						
DHPC-32-A	14	7	43,5	40	15,2	7,6
DHPC-40-A	17	9	54,5	48	18	9

Údajový list

Rozmery – spôsob upevnenia palcov uchopovača

CAD modely na stiahnutie → www.festo.sk

DHPC-...-A-...-1: upevňovacie otvory z boku

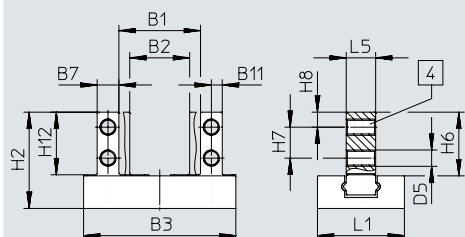

[4] závitový otvor na pripavenie palcov uchopovača

veľkosť	B1	B2	B3	B7	B11	D5	H2
[mm]				-0,1			
DHPC-6-A-...-1	10,2	6,2	20 -0,2	4,2	2,1	M3	21
DHPC-10-A-...-1	15	11	28 -0,2	4	2		17,7
DHPC-L-10-A-...-1	19		34 -0,2				24,3
DHPC-16-A-...-1	19,8	13,8	37,4 -0,2	5	2,5	M4	30,8
DHPC-L-16-A-...-1	25,8		46,4 -0,2				
DHPC-20-A-...-1	25,6	15,6	50,2 -0,2	8	4		
DHPC-L-20-A-...-1	33,6		62,2 -0,2				
DHPC-25-A-...-1	32,6	18,6	62,6	10	5	M6	43,5
DHPC-L-25-A-...-1	40,6		74,6				
DHPC-32-A-...-1	47,9	25,9	97	12	6		
DHPC-40-A-...-1	60,9	30,9	118	14	7		

veľkosť	H6	H7	H8	H12	L1	L5
[mm]						-0,05
DHPC-6-A-...-1	12,3	5,7	2,9	11,8	10	4,3
DHPC-10-A-...-1	11,7		2,8	11,5	16	5,4
DHPC-L-10-A-...-1	16,3	7	4	15	20	7
DHPC-16-A-...-1						
DHPC-L-16-A-...-1	21,3	9	5	20	26	8,3
DHPC-20-A-1						
DHPC-L-20-A-1	26,6	12	6	37,6	33	12
DHPC-25-A-1						
DHPC-L-25-A-1	31,5	14	7	43,5	40	15,2
DHPC-32-A-1						
DHPC-40-A-1	39,5	17	9	54,5	48	18

Údajový list

Rozmery – spôsob upevnenia palcov uchopovača

CAD modely na stiahnutie → www.festo.sk

DHPC-...-A-...-2: ploché palce uchopovača

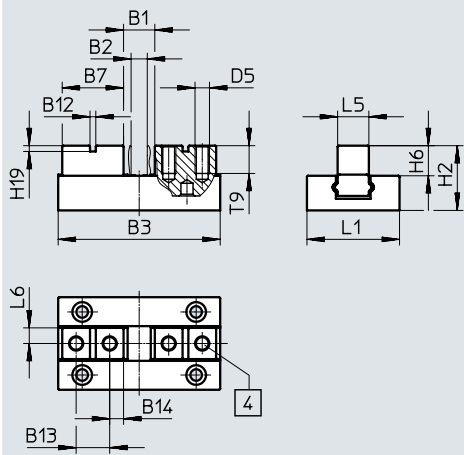

[4] závitový otvor na pripevnenie palcov uchopovača

Údajový list

veľkosť	B1	B2	B3	B7	B12	B13	B14	D5
[mm]				-0,1	H9			
DHPC-6-A-...-2	5,4	1,4	20 -0,2	6,6	-	3,8	1,4	M2
DHPC-10-A-...-2			28 -0,2	10,6	2	6	2,3	M2,5
DHPC-L-10-A-...-2	9,4		34 -0,2	11,6		7		
DHPC-16-A-...-2	7,4	2	37,4 -0,2	14,3	2,5	8	3,2	M3
DHPC-L-16-A-...-2	13,4		46,4 -0,2	15,8	3	9	3,4	
DHPC-20-A-...-2	12		50,2 -0,2	18,1		10,1	4	M4
DHPC-L-20-A-...-2	20	62,2 -0,2	20,1	12,1	4			
DHPC-25-A-...-2	16	2,9	62,6	22,3	4	11,9	5,2	M5
DHPC-L-25-A-...-2	24		74,6	24,3		13,1	5,6	
DHPC-32-A-...-2	24,9		97	34,6	5	20	7,3	M6
DHPC-40-A-...-2	32,9	118	41,1	6	23,1	9	M8	

veľkosť	H2	H6	H19	L1	L5	L6	T9
[mm]					-0,05		
DHPC-6-A-...-2	15,1	6,4	-	10	4,3	2,2	4
DHPC-10-A-...-2	11,2	5,2	2	16	5,4	2,7	5
DHPC-L-10-A-...-2							
DHPC-16-A-...-2	16,3	8,3	2,5	20	7	3,5	6
DHPC-L-16-A-...-2							
DHPC-20-A-...-2	20	10,5	3	26	8,3	4,2	7
DHPC-L-20-A-...-2							
DHPC-25-A-...-2	24,1	13,1	4	33	12	6	10
DHPC-L-25-A-...-2							
DHPC-32-A-...-2	24	12	5	40	15,2	7,6	12
DHPC-40-A-...-2	39,5	24,5	6	48	18	9	16

Údajový list

Typové označenie – pneumatiký prípoj dole						
veľkosť [mm]	dvojčinný		jednočinný s poistkou sily uchopenia		zatváranie	
	č. dielu	typ	č. dielu	typ	č. dielu	typ
6	vlastnosť uchopovača, štandard					
	spôsob upevnenia palcov uchopovača, štandard					
	8116738	DHPC-6-A-B	-		-	
	spôsob upevnenia palcov uchopovača, upevňovacie otvory zbokú					
	8116739	DHPC-6-A-B-1	-		-	
	spôsob upevnenia, ploché palce uchopovača					
8116740	DHPC-6-A-B-2	-		-		
10	vlastnosť uchopovača, štandard					
	spôsob upevnenia palcov uchopovača, štandard					
	8116756	DHPC-10-A-B	-		-	
	spôsob upevnenia palcov uchopovača, upevňovacie otvory zbokú					
	8116757	DHPC-10-A-B-1	-		-	
	spôsob upevnenia, ploché palce uchopovača					
	8116758	DHPC-10-A-B-2	-		-	
	vlastnosť uchopovača, veľký zdvih					
	spôsob upevnenia palcov uchopovača, štandard					
	8116774	DHPC-L-10-A-B	-		-	
	spôsob upevnenia palcov uchopovača, upevňovacie otvory zbokú					
	8116775	DHPC-L-10-A-B-1	-		-	
spôsob upevnenia, ploché palce uchopovača						
8116776	DHPC-L-10-A-B-2	-		-		
16	vlastnosť uchopovača, štandard					
	spôsob upevnenia palcov uchopovača, štandard					
	8116788	DHPC-16-A-B	-		-	
	spôsob upevnenia palcov uchopovača, upevňovacie otvory zbokú					
	8116789	DHPC-16-A-B-1	-		-	
	spôsob upevnenia, ploché palce uchopovača					
	8116790	DHPC-16-A-B-2	-		-	
	vlastnosť uchopovača, veľký zdvih					
	spôsob upevnenia palcov uchopovača, štandard					
	8116806	DHPC-L-16-A-B	-		-	
	spôsob upevnenia palcov uchopovača, upevňovacie otvory zbokú					
	8116807	DHPC-L-16-A-B-1	-		-	
spôsob upevnenia, ploché palce uchopovača						
8116808	DHPC-L-16-A-B-2	-		-		
20	vlastnosť uchopovača, štandard					
	spôsob upevnenia palcov uchopovača, štandard					
	8116820	DHPC-20-A-B	-		-	
	spôsob upevnenia palcov uchopovača, upevňovacie otvory zbokú					
	8116821	DHPC-20-A-B-1	-		-	
	spôsob upevnenia, ploché palce uchopovača					
	8116822	DHPC-20-A-B-2	-		-	
	vlastnosť uchopovača, veľký zdvih					
	spôsob upevnenia palcov uchopovača, štandard					
	8116838	DHPC-L-20-A-B	-		-	
	spôsob upevnenia palcov uchopovača, upevňovacie otvory zbokú					
	8116839	DHPC-L-20-A-B-1	-		-	
spôsob upevnenia, ploché palce uchopovača						
8116840	DHPC-L-20-A-B-2	-		-		

Údajový list

Typové označenie – pneumatiký prípoj dole						
veľkosť [mm]	dvojčinný		jednočinný s poistkou sily uchopenia		zatváranie	
	č. dielu	typ	č. dielu	typ	č. dielu	typ
25	vlastnosť uchopovača, štandard					
	spôsob upevnenia palcov uchopovača, štandard					
	8116852	DHPC-25-A-B	-	-	-	-
	spôsob upevnenia palcov uchopovača, upevňovacie otvory z boku					
	8116853	DHPC-25-A-B-1	-	-	-	-
	spôsob upevnenia, ploché palce uchopovača					
	8116854	DHPC-25-A-B-2	-	-	-	-
	vlastnosť uchopovača, veľký zdvih					
	spôsob upevnenia palcov uchopovača, štandard					
	8116870	DHPC-L-25-A-B	-	-	-	-
	spôsob upevnenia palcov uchopovača, upevňovacie otvory z boku					
	8116871	DHPC-L-25-A-B-1	-	-	-	-
spôsob upevnenia, ploché palce uchopovača						
8116872	DHPC-L-25-A-B-2	-	-	-	-	
32	vlastnosť uchopovača, štandard					
	spôsob upevnenia palcov uchopovača, štandard					
	8116884	DHPC-32-A-B	-	-	-	-
	spôsob upevnenia palcov uchopovača, upevňovacie otvory z boku					
	8116885	DHPC-32-A-B-1	-	-	-	-
	spôsob upevnenia, ploché palce uchopovača					
8116886	DHPC-32-A-B-2	-	-	-	-	
40	vlastnosť uchopovača, štandard					
	spôsob upevnenia palcov uchopovača, štandard					
	8116897	DHPC-40-A-B	-	-	-	-
	spôsob upevnenia palcov uchopovača, upevňovacie otvory z boku					
	8116898	DHPC-40-A-B-1	-	-	-	-
	spôsob upevnenia, ploché palce uchopovača					
8116899	DHPC-40-A-B-2	-	-	-	-	

Údajový list

Typové označenie – pneumatický prípoj zbokú						
veľkosť [mm]	dvojčinný		jednočinný s poistkou sily uchopenia		zatváranie	
	č. dielu	typ	č. dielu	typ	č. dielu	typ
6	vlastnosť uchopovača, štandard					
	spôsob upevnenia palcov uchopovača, štandard					
	8116735	DHPC-6-A-S	8116741	DHPC-6-A-NO-S	8116747	DHPC-6-A-NC-S
	spôsob upevnenia palcov uchopovača, upevňovacie otvory zbokú					
	8116736	DHPC-6-A-S-1	8116742	DHPC-6-A-NO-S-1	8116748	DHPC-6-A-NC-S-1
	spôsob upevnenia, ploché palce uchopovača					
	8116737	DHPC-6-A-S-2	8116743	DHPC-6-A-NO-S-2	8116749	DHPC-6-A-NC-S-2
10	vlastnosť uchopovača, štandard					
	spôsob upevnenia palcov uchopovača, štandard					
	8116753	DHPC-10-A-S	8116759	DHPC-10-A-NO-S	8116765	DHPC-10-A-NC-S
	spôsob upevnenia palcov uchopovača, upevňovacie otvory zbokú					
	8116754	DHPC-10-A-S-1	8116760	DHPC-10-A-NO-S-1	8116766	DHPC-10-A-NC-S-1
	spôsob upevnenia, ploché palce uchopovača					
	8116755	DHPC-10-A-S-2	8116761	DHPC-10-A-NO-S-2	8116767	DHPC-10-A-NC-S-2
	vlastnosť uchopovača, veľký zdvih					
	spôsob upevnenia palcov uchopovača, štandard					
	8116771	DHPC-L-10-A-S	8116777	DHPC-L-10-A-NO-S	8116780	DHPC-L-10-A-NC-S
	spôsob upevnenia palcov uchopovača, upevňovacie otvory zbokú					
	8116772	DHPC-L-10-A-S-1	8116778	DHPC-L-10-A-NO-S-1	8116781	DHPC-L-10-A-NC-S-1
spôsob upevnenia, ploché palce uchopovača						
8116773	DHPC-L-10-A-S-2	8116779	DHPC-L-10-A-NO-S-2	8116782	DHPC-L-10-A-NC-S-2	
16	vlastnosť uchopovača, štandard					
	spôsob upevnenia palcov uchopovača, štandard					
	8116785	DHPC-16-A-S	8116791	DHPC-16-A-NO-S	8116797	DHPC-16-A-NC-S
	spôsob upevnenia palcov uchopovača, upevňovacie otvory zbokú					
	8116786	DHPC-16-A-S-1	8116792	DHPC-16-A-NO-S-1	8116798	DHPC-16-A-NC-S-1
	spôsob upevnenia, ploché palce uchopovača					
	8116787	DHPC-16-A-S-2	8116793	DHPC-16-A-NO-S-2	8116799	DHPC-16-A-NC-S-2
	vlastnosť uchopovača, veľký zdvih					
	spôsob upevnenia palcov uchopovača, štandard					
	8116803	DHPC-L-16-A-S	8116809	DHPC-L-16-A-NO-S	8116812	DHPC-L-16-A-NC-S
	spôsob upevnenia palcov uchopovača, upevňovacie otvory zbokú					
	8116804	DHPC-L-16-A-S-1	8116810	DHPC-L-16-A-NO-S-1	8116813	DHPC-L-16-A-NC-S-1
spôsob upevnenia, ploché palce uchopovača						
8116805	DHPC-L-16-A-S-2	8116811	DHPC-L-16-A-NO-S-2	8116814	DHPC-L-16-A-NC-S-2	
20	vlastnosť uchopovača, štandard					
	spôsob upevnenia palcov uchopovača, štandard					
	8116817	DHPC-20-A-S	8116823	DHPC-20-A-NO-S	8116829	DHPC-20-A-NC-S
	spôsob upevnenia palcov uchopovača, upevňovacie otvory zbokú					
	8116818	DHPC-20-A-S-1	8116824	DHPC-20-A-NO-S-1	8116830	DHPC-20-A-NC-S-1
	spôsob upevnenia, ploché palce uchopovača					
	8116819	DHPC-20-A-S-2	8116825	DHPC-20-A-NO-S-2	8116831	DHPC-20-A-NC-S-2
	vlastnosť uchopovača, veľký zdvih					
	spôsob upevnenia palcov uchopovača, štandard					
	8116835	DHPC-L-20-A-S	8116841	DHPC-L-20-A-NO-S	8116844	DHPC-L-20-A-NC-S
	spôsob upevnenia palcov uchopovača, upevňovacie otvory zbokú					
	8116836	DHPC-L-20-A-S-1	8116842	DHPC-L-20-A-NO-S-1	8116845	DHPC-L-20-A-NC-S-1
spôsob upevnenia, ploché palce uchopovača						
8116837	DHPC-L-20-A-S-2	8116843	DHPC-L-20-A-NO-S-2	8116846	DHPC-L-20-A-NC-S-2	

Údajový list

Typové označenie – pneumatiký prípoj zbokú						
veľkosť	dvojčinný		jednočinný s poistkou sily uchopenia		zatváranie	
[mm]	č. dielu	typ	č. dielu	typ	č. dielu	typ
25	vlastnosť uchopovača, štandard					
	spôsob upevnenia palcov uchopovača, štandard					
	8116849	DHPC-25-A-S	8116855	DHPC-25-A-NO-S	8116861	DHPC-25-A-NC-S
	spôsob upevnenia palcov uchopovača, upevňovacie otvory zbokú					
	8116850	DHPC-25-A-S-1	8116856	DHPC-25-A-NO-S-1	8116862	DHPC-25-A-NC-S-1
	spôsob upevnenia, ploché palce uchopovača					
	8116851	DHPC-25-A-S-2	8116857	DHPC-25-A-NO-S-2	8116863	DHPC-25-A-NC-S-2
	vlastnosť uchopovača, veľký zdvih					
	spôsob upevnenia palcov uchopovača, štandard					
	8116867	DHPC-L-25-A-S	8116873	DHPC-L-25-A-NO-S	8116876	DHPC-L-25-A-NC-S
	spôsob upevnenia palcov uchopovača, upevňovacie otvory zbokú					
	8116868	DHPC-L-25-A-S-1	8116874	DHPC-L-25-A-NO-S-1	8116877	DHPC-L-25-A-NC-S-1
spôsob upevnenia, ploché palce uchopovača						
8116869	DHPC-L-25-A-S-2	8116875	DHPC-L-25-A-NO-S-2	8116878	DHPC-L-25-A-NC-S-2	
32	vlastnosť uchopovača, štandard					
	spôsob upevnenia palcov uchopovača, štandard					
	8116881	DHPC-32-A-S	8116887	DHPC-32-A-NO-S	8116890	DHPC-32-A-NC-S
	spôsob upevnenia palcov uchopovača, upevňovacie otvory zbokú					
	8116882	DHPC-32-A-S-1	8116888	DHPC-32-A-NO-S-1	8116891	DHPC-32-A-NC-S-1
	spôsob upevnenia, ploché palce uchopovača					
8116883	DHPC-32-A-S-2	8116889	DHPC-32-A-NO-S-2	8116892	DHPC-32-A-NC-S-2	
40	vlastnosť uchopovača, štandard					
	spôsob upevnenia palcov uchopovača, štandard					
	8116894	DHPC-40-A-S	8116900	DHPC-40-A-NO-S	8116903	DHPC-40-A-NC-S
	spôsob upevnenia palcov uchopovača, upevňovacie otvory zbokú					
	8116895	DHPC-40-A-S-1	8116901	DHPC-40-A-NO-S-1	8116904	DHPC-40-A-NC-S-1
	spôsob upevnenia, ploché palce uchopovača					
8116896	DHPC-40-A-S-2	8116902	DHPC-40-A-NO-S-2	8116905	DHPC-40-A-NC-S-2	

Údajový list

Typové označenie – pneumatiký prípoj s upevňovacím čapom						
veľkosť [mm]	dvojitinný		jednočinný s poistkou sily uchopenia		zatváranie	
	č. dielu	typ	č. dielu	typ	č. dielu	typ
6	vlastnosť uchopovača, štandard					
	spôsob upevnenia palcov uchopovača, štandard					
	–		8116744	DHPC-6-A-NO-Z	8116750	DHPC-6-A-NC-Z
	spôsob upevnenia palcov uchopovača, upevňovacie otvory z boku					
	–		8116745	DHPC-6-A-NO-Z-1	8116751	DHPC-6-A-NC-Z-1
10	vlastnosť uchopovača, štandard					
	spôsob upevnenia palcov uchopovača, štandard					
	–		8116762	DHPC-10-A-NO-Z	8116768	DHPC-10-A-NC-Z
	spôsob upevnenia palcov uchopovača, upevňovacie otvory z boku					
	–		8116763	DHPC-10-A-NO-Z-1	8116769	DHPC-10-A-NC-Z-1
16	vlastnosť uchopovača, štandard					
	spôsob upevnenia palcov uchopovača, štandard					
	–		8116794	DHPC-16-A-NO-Z	8116800	DHPC-16-A-NC-Z
	spôsob upevnenia palcov uchopovača, upevňovacie otvory z boku					
	–		8116795	DHPC-16-A-NO-Z-1	8116801	DHPC-16-A-NC-Z-1
20	vlastnosť uchopovača, štandard					
	spôsob upevnenia palcov uchopovača, štandard					
			8116826	DHPC-20-A-NO-Z	8116832	DHPC-6-A-NC-Z
	spôsob upevnenia palcov uchopovača, upevňovacie otvory z boku					
			8116827	DHPC-20-A-NO-Z-1	8116833	DHPC-6-A-NC-Z-1
25	vlastnosť uchopovača, štandard					
	spôsob upevnenia palcov uchopovača, štandard					
	–		8116858	DHPC-25-A-NO-Z	8116864	DHPC-6-A-NC-Z
	spôsob upevnenia palcov uchopovača, upevňovacie otvory z boku					
	–		8116859	DHPC-25-A-NO-Z-1	8116865	DHPC-6-A-NC-Z-1
	spôsob upevnenia, ploché palce uchopovača					
	–		8116860	DHPC-25-A-NO-Z-2	8116866	DHPC-6-A-NC-Z-2

Typové označenie – stavebnica výrobkov

Tabuľka pre objednávku										
veľkosť	6	10	16	20	25	32	40	podmienky	kód	zadanie kódu
č. stavebnice	8116728	8116729	8116730	8116731	8116732	8116733	8116734			
konštrukcia	paralelný uchopovač								DHPC	DHPC
Vlastnosť uchopovača	štandard									
	-	veľký zdvih				-			-L	
veľkosť [mm]	6	10	16	20	25	32	40		-...	
snímanie polohy	snímač polohy								-A	-A
poistka sily uchopenia	nie je									
	zatváranie							[1]	-NC	
	otváranie							[1]	-NO	
pneumatický prípoj	dole								-B	
	zboku								-S	
	upevňovací čap								-Z	
ochrana proti prachu	nie je									
	-	kryt na ochranu proti prachu				-			-C	
Upevnenie palcov uchopovača	štandard									
	upevňovacie otvory zboku								-1	
	ploché palce uchopovača							[2]	-2	

[1] NC, NO Povinný údaj pri pneumatickom prípoji s upevňovacím čapom Z

[2] 2 Nie s ochranou proti prachu C

Príslušenstvo

Kryt na ochranu proti prachu
DHAS-DP-B23-...-N

materiál: NBR

v zmysle RoHS

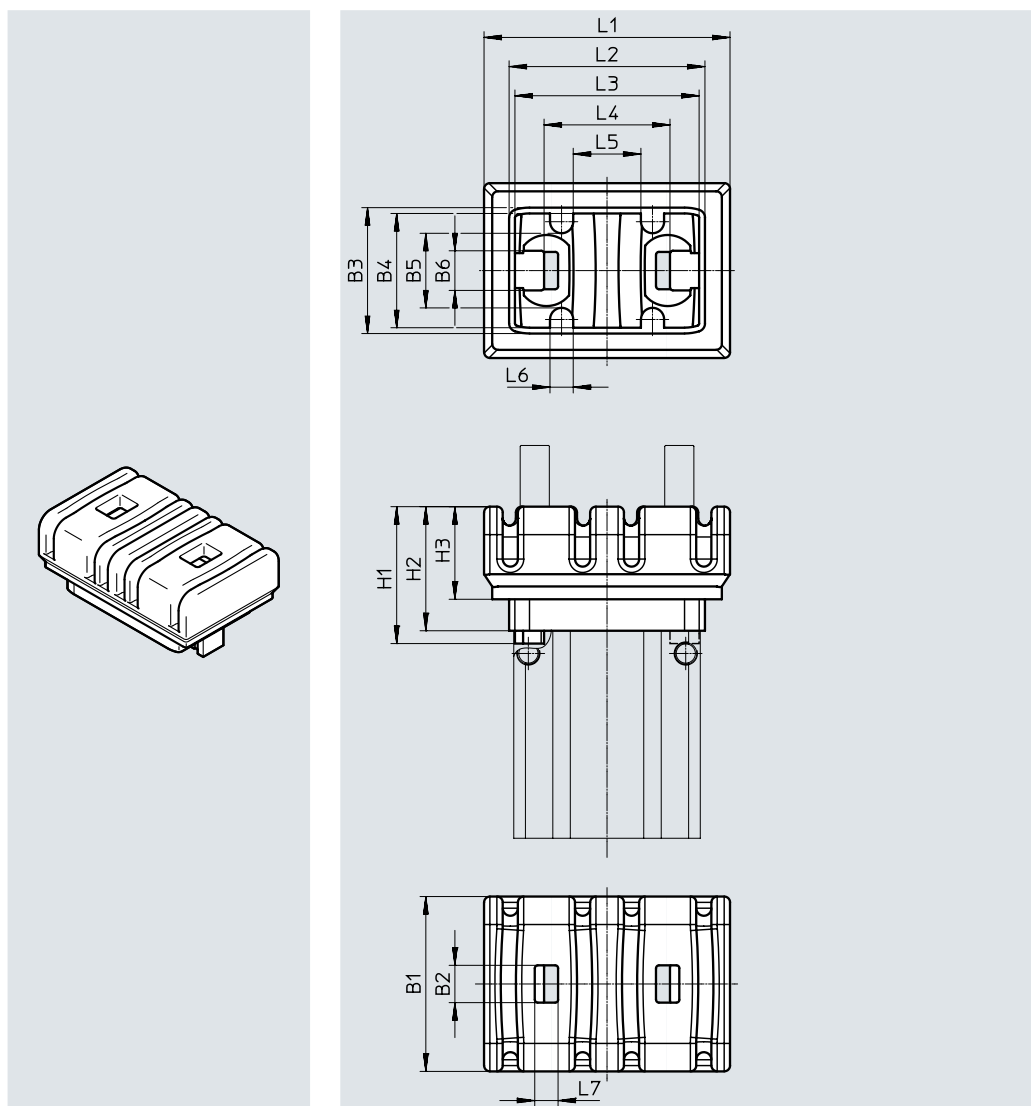



Rozmery a typové označenie

veľkosť	B1	B2	B3	B4	B5	B6	H1	H2	H3	L1	L2	L3	L4	L5	L6	L7	hmotnosť [g]	č. dielu	typ
10	22	5	17,2	15,6	-	6,8	17	15,5	10,5	33,4	26,2	24,6	14,8	-	-	3,2	2,7	8116783	DHAS-DP-B23-10-N
	19,8						17,3	11,3	37,6	3,7							8116784	DHAS-DP-B23-10-L-N	
16	30	6,4	21,6	19,6	12,8	6,8	23,5	21,3	15,9	42,2	33,6	31,6	21,6	11,6	4	4	6,7	8116815	DHAS-DP-B23-16-N
							24,6	21,9	52	8,1							8116816	DHAS-DP-B23-16-L-N	
20	36	8	27,4	25,4	18,4	6,8	26,9	23,7	17,7	55,2	41,4	39,4	22	12,8	6,8	6,8	10	8116847	DHAS-DP-B23-20-N
							27,9			67,2							12,1	8116848	DHAS-DP-B23-20-L-N
25	43	11,5	34,6	32,6	23,4	6,8	35	27	20	67,8	51,6	49,6	32	16,8	4,2	8,6	16,6	8116879	DHAS-DP-B23-25-N
							36,5			79,5							17,6	8116880	DHAS-DP-B23-25-L-N



Príslušenstvo

Snímače polohy pre veľkosť 6, 16... 40



Typové označenie – snímače polohy pre kruhovú drážku, magnetorezistívne							Údajové listy → internet: smt
	spôsob upevnenia	elektrický prípoj, smer výstupu prípoja	spínací výstup	dĺžka kábla [m]	č. dielu	typ	
spínač							
	možnosť nasadenia do drážky zhora	kábel, 3 žily, po dĺžke	PNP	2,5	551373	SMT-10M-PS-24V-E-2,5-L-OE	
		konektor M8x1, 3 piny, po dĺžke		0,3	551375	SMT-10M-PS-24V-E-0,3-L-M8D	
		kábel, 3 žily, priečne	NPN	2,5	551374	SMT-10M-PS-24V-E-2,5-Q-OE	
		konektor M8x1, 3 piny, priečne		0,3	551376	SMT-10M-PS-24V-E-0,3-Q-M8D	

Typové označenie – snímače polohy pre kruhovú drážku, magnetorezistívne							Údajové listy → internet: smt
	spôsob upevnenia	elektrický prípoj, smer výstupu prípoja	spínací výstup	dĺžka kábla [m]	č. dielu	typ	
spínač							
	nasúvanie do drážky po dĺžke	kábel, 3 žily, priečne	PNP	2,5	547862	SMT-10G-PS-24V-E-2,5Q-OE	
		konektor M8x1, 3 piny, priečne		0,3	547863	SMT-10G-PS-24V-E-0,3Q-M8D	
		kábel, 3 žily, priečne	NPN	2,5	8065030	SMT-10G-NS-24V-E-2,5Q-OE	
		konektor M8x1, 3 piny, priečne		0,3	8065029	SMT-10G-NS-24V-E-0,3Q-M8D	

Snímače polohy pre veľkosť 10... 40

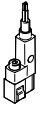
Typové označenie – snímače polohy pre drážku T, magnetorezistívne							Údajové listy → internet: smt
	spôsob upevnenia	elektrický prípoj, smer výstupu prípoja	spínací výstup	dĺžka kábla [m]	č. dielu	typ	
spínač							
	možnosť nasadenia zhora do drážky, krátky tvar	kábel, 3 žily, po dĺžke	PNP	2,5	574335	SMT-8M-A-PS-24V-E-2,5-OE	
		konektor M8x1, 3 piny, po dĺžke		0,3	574334	SMT-8M-A-PS-24V-E-0,3-M8D	
		konektor M12x1, 3 piny, po dĺžke		0,3	574337	SMT-8M-A-PS-24V-E-0,3-M12	
		kábel, 3 žily, po dĺžke	NPN	2,5	574338	SMT-8M-A-NS-24V-E-2,5-OE	
		konektor M8x1, 3 piny, po dĺžke		0,3	574339	SMT-8M-A-NS-24V-E-0,3-M8D	
rozpínač							
	možnosť nasadenia zhora do drážky, krátky tvar	kábel, 3 žily, po dĺžke	PNP	7,5	574340	SMT-8M-A-PO-24V-E-7,5-OE	

Typové označenie – snímače polohy pre drážku T, magnetorezistívne							Údajové listy → internet: smt
	spôsob upevnenia	elektrický prípoj, smer výstupu prípoja	spínací výstup	dĺžka kábla [m]	č. dielu	typ	
spínač							
	nasúvanie do drážky po dĺžke	kábel, 3 žily, priečne	PNP	2,5	547859	SMT-8G-PS-24V-E-2,5Q-OE	
		konektor M8x1, 3 piny, priečne		0,3	547860	SMT-8G-PS-24V-E-0,3Q-M8D	
		kábel, 3 žily, priečne	NPN	2,5	8065028	SMT-8G-NS-24V-E-2,5Q-OE	
		konektor M8x1, 3 piny, priečne		0,3	8065027	SMT-8G-NS-24V-E-0,3Q-M8D	

Typové označenie – spojovacie vedenie						Údajové listy → internet: nebu
	elektrický prípoj vľavo	elektrický prípoj vpravo	dĺžka kábla [m]	č. dielu	typ	
	zásuvka priama, M8x1, 3 piny	kábel, voľný koniec, 3 žily	2,5	541333	NEBU-M8G3-K-2.5-LE3	
			5	541334	NEBU-M8G3-K-5-LE3	
	zásuvka priama, M12x1, 5 pinov	kábel, voľný koniec, 3 žily	2,5	541363	NEBU-M12G5-K-2.5-LE3	
			5	541364	NEBU-M12G5-K-5-LE3	
	uhlová zásuvka M8x1, 3 piny	kábel, voľný koniec, 3 žily	2,5	541338	NEBU-M8W3-K-2.5-LE3	
			5	541341	NEBU-M8W3-K-5-LE3	
	uhlová zásuvka M12x1, 5 pinov	kábel, voľný koniec, 3 žily	2,5	541367	NEBU-M12W5-K-2.5-LE3	
			5	541370	NEBU-M12W5-K-5-LE3	

Príslušenstvo

Snímač polohy pre veľkosť 10... 40

Snímač polohy priebežne sníma polohu piesta.

Má analógový výstup so signálom úmerným polohe piesta.

Typové označenie – snímače polohy pre drážku T

Údajové listy → internet: snímače polohy

	rozsah merania dráhy	analógový výstup [V]	výstup [mA]	spôsob upevnenia	elektrický prípoj	dĺžka kábla [m]	č. dielu	typ
	0... 40	0... 10	–	možnosť nasadenia do drážky zhora	konektor M8x1, 4 piny, po dĺžke	0,3	553744	SMAT-8M-U-E-0,3-M8D



Typové označenie – snímače polohy pre drážku T

Údajové listy → internet: sdas

	opis	spôsob upevnenia	elektrický prípoj	dĺžka kábla [m]	č. dielu	typ
	Voliteľné dva prevádzkové režimy: • dva nastaviteľné spínacie výstupy • IO-Link	možnosť nasadenia do drážky zhora	konektor M8x1, 4 piny, po dĺžke	0,3	8063974	SDAS-MHS-M40-1L-PNLK-PN-E-0.3-M8
			kábel, voľný koniec	2,5	8063975	SDAS-MHS-M40-1L-PNLK-PN-E-2.5-LE

Typové označenie – spojovacie vedenie

Údajové listy → internet: nebu

	elektrický prípoj vľavo	elektrický prípoj vpravo	dĺžka kábla [m]	č. dielu	typ
	zásuvka priama, M8x1, 4 piny	kábel, voľný koniec, 4 žily	2,5	541342	NEBU-M8G4-K-2.5-LE4
			5	541343	NEBU-M8G4-K-5-LE4
	uhlová zásuvka M8x1, 4 piny	kábel, voľný koniec, 4 žily	2,5	541344	NEBU-M8W4-K-2.5-LE4
			5	541345	NEBU-M8W4-K-5-LE4