

축 키트 EAMM-A

FESTO

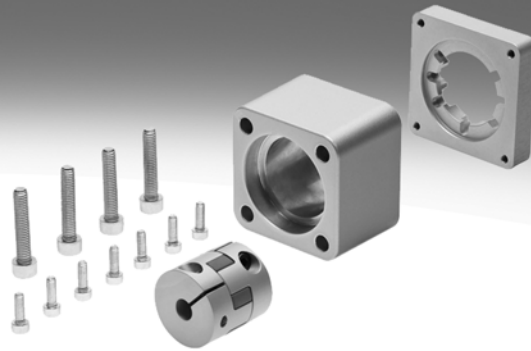

★/☆

Festo 핵심 제품군
고객의 자동화 과제 80% 해결

전 세계:

항시 재고 보유

구객 이점:

Festo 품질을 매력적인 가격에

고객 편의:

순쉬운 조달 및 재고 관리

★ 24시간 Festo 공장 출고 대기

전 세계 13개 서비스 센터에서 재고 보유
2200개 이상의 제품

☆ 5일 이내 Festo 공장 직배송 가능

전 세계 4개 서비스 센터에서 직접 조립
제품군당 최대 6 x 10¹²의 버전

별을
찾으세요!

축 키트 EAMM-A

타입 코드

FESTO

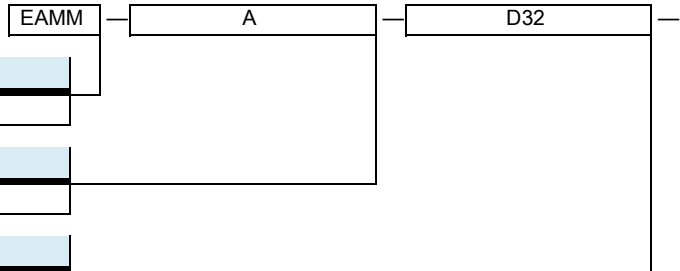

타입	
EAMM	키트

모터 배치	
A	축방향

축 매커니즘 인터페이스	
D19	EGSL-35
D32	ESBF-32, EGSL-45, ERMB-20, EHMB-20
D32-35A	ERMB-20, EHMB-20
D40	ESBF-40, EGSL-55, ERMB-25, EHMB-25
D50	ESBF-50
D60	ESBF-63, EGSL-75, ERMB-32, EHMB-32
D80	ESBF-80
D100	ESBF-100
E20	DGE-18-...-SP, DMES-18
E32	DGE-25-...-SP, DMES-25
E48	DGE-40-...-SP, DMES-40
E72	DGE-63-...-SP, DMES-63
F28	DGEA-18
F30	DGE-25-...-ZR
F32	DGEA-25
F37	DGE-25-...-ZR-RF
F40	DGE-40-...-ZR, DGEA-40
F47	DGE-40-...-ZR-RF
F62	DGE-63-...-ZR
F80	DGE-63-...-ZR-RF
G13	DGE-8-...-ZR
G16	DGE-12-...-ZR
G19	DGE-18-...-ZR
L27	EGC-50-...-TB
L38	EGC-70-...-TB
L48	EGC-80-...-TB
L62	EGC-120-...-TB
L95	EGC-185-...-TB
M43	EGC-HD-125-...-TB
M48	EGC-HD-160-...-TB
M80	EGC-HD-220-...-TB
N38	ELGA-TB-...-70
N48	ELGA-TB-...-80
N80	ELGA-TB-...-120
L95	ELGA-TB-...-150
P3-28D	EGSK-15
P4-28B	EGSK-20/EGSP-20
P5-28B	EGSK-26/EGSP-26
P6-38A	EGSK-33
P8-38A	EGSK-46, EGSP-33
P10-38A	EGSP-46
R27	ELGG-...-35, ELGR-...-35
R38	ELGG-...-45, ELGR-...-45
R48	ELGG-...-55, ELGR-...-55
S38	EGC-70-...-BS, EGC-HD-125-...-BS, ELGA-BS-...-70
S48	EGC-80-...-BS, EGC-HD-160-...-BS, ELGA-BS-...-80
S62	EGC-120-...-BS, EGC-HD-220-...-BS, ELGA-BS-...-120
S95	EGC-185-...-BS, ELGA-BS-...-150

축 키트 EAMM-A

타입 코드

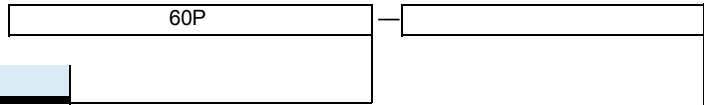

모터 인터페이스	
40P	서보 모터 EMME-AS-40
60P	서보 모터 EMME-AS-60
80P	서보 모터 EMME-AS-80
40A	서보 모터 EMMS-AS-40
55A	서보 모터 EMMS-AS-55
70A	서보 모터 EMMS-AS-70
100A	서보 모터 EMME-AS-100, EMMS-AS-100
140A	서보 모터 EMMS-AS-140
190A	서보 모터 EMMS-AS-190
28A	스텝 모터 EMMS-ST-28
42A	스텝 모터 EMMS-ST-42
57A	스텝 모터 EMMS-ST-57
87A	스텝 모터 EMMS-ST-87
32B	모터 유닛 MTR-DCI-32-...-G7/G14
42B	모터 유닛 MTR-DCI-42-...-G7
42C	모터 유닛 MTR-DCI-42-...-G14
52B	모터 유닛 MTR-DCI-52-...-G7
52C	모터 유닛 MTR-DCI-52-...-G14
67A	통합형 드라이브 EMCA-EC-67
40G	기어 EMGA-40, EMGC-40
60G	기어 EMGA-60-...-SAS/SST
60H	기어 EMGA-60-...-EAS, EMGC-60
80G	기어 EMGA-80
120G	기어 EMGA-120-...-SAS
160G	기어 EMGA-160-...-SAS

세대 표시	
-	1세대/기본 사양
G2	2세대/최적화된 하우징 구조

특수 사양	
S1	보호 등급 IP65

축 키트 EAMM-A

타입 코드

FESTO

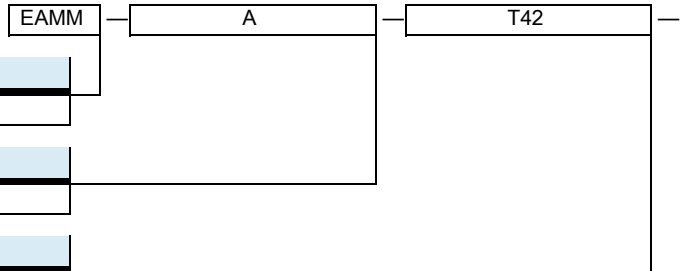

타입	
EAMM	키트

모터 배치	
A	축방향

축 매커니즘 인터페이스	
V20	EGSC-25
V25	EGSC-32, ELGC-BS-32
V32	EGSC-45, ELGC-BS-45, ELGC-TB-45
T42	EGSC-60, ELGC-BS-60, ELGC-TB-60
T46	ELGC-BS-80, ELGC-TB-80

축 키트 EAMM-A

타입 코드

FESTO

57A

모터 인터페이스	
40P	서보 모터 EMME-AS-40
60P	서보 모터 EMME-AS-60
80P	서보 모터 EMME-AS-80
100A	서보 모터 EMME-AS-100, EMMS-AS-100
28A	스텝 모터 EMMS-ST-28
42A	스텝 모터 EMMS-ST-42
57A	스텝 모터 EMMS-ST-57
87A	스텝 모터 EMMS-ST-87

축 키트 EAMM-A

공급 개요

FESTO

톱니 벨트 축 DGE-ZR과 허용되는 축/모터 조합

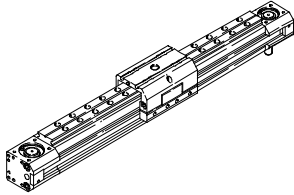

모터/기어 ¹⁾	축 키트	
타입	부품 번호 타입	
DGE-8-...-ZR		
서보 모터 장착		
EMMS-AS-40-...	550921	EAMM-A-G13-40A
스텝 모터 장착		
EMMS-ST-42-...	550922	EAMM-A-G13-42A
DGE-12-...-ZR		
서보 모터 장착		
EMMS-AS-40-...	550923	EAMM-A-G16-40A
EMMS-AS-55-...	550925	EAMM-A-G16-55A
스텝 모터 장착		
EMMS-ST-42-...	550924	EAMM-A-G16-42A
DGE-18-...-ZR		
서보 모터 장착		
EMMS-AS-40-...	550926	EAMM-A-G19-40A
EMMS-AS-55-...	550927	EAMM-A-G19-55A
서보 모터 및 기어 장착		
EMME-AS-40-...	1454259	EAMM-A-G19-40G
EMGA-40-P-G...-EAS-40		
EMMS-AS-40-...	1454259	EAMM-A-G19-40G
EMGA-40-P-G...-SAS-40		
스텝 모터 장착		
EMMS-ST-57-...	550928	EAMM-A-G19-57A
스텝 모터 및 기어 장착		
EMMS-ST-42-...	1454259	EAMM-A-G19-40G
EMGA-40-P-G...-SST-42		
통합형 드라이브 장착		
EMCA-EC-67-...	1454260	EAMM-A-G19-67A
통합형 드라이브 및 기어 장착		
EMCA-EC-67-...	1454259	EAMM-A-G19-40G
EMGC-40-...		

모터/기어 ¹⁾	축 키트	
타입	부품 번호 타입	
DGE-25-...-ZR		
서보 모터 장착		
EMMS-AS-55-...	550929	EAMM-A-F30-55A
EMMS-AS-70-...	550932	EAMM-A-F30-70A
서보 모터 및 기어 장착		
EMME-AS-40-...	1454254	EAMM-A-F30-40G
EMGA-40-P-G...-EAS-40		
EMMS-AS-40-...	1454254	EAMM-A-F30-40G
EMGA-40-P-G...-SAS-40		
EMMS-AS-55-...	550931	EAMM-A-F30-60G
EMGA-60-P-G...-SAS-55		
EMME-AS-60-...	1454255	EAMM-A-F30-60H
EMGA-60-P-G...-EAS-60		
EMMS-AS-70-...	550931	EAMM-A-F30-60G
EMGA-60-P-G...-SAS-70		
스텝 모터 장착		
EMMS-ST-57-...	550930	EAMM-A-F30-57A
EMMS-ST-87-...	550933	EAMM-A-F30-87A
스텝 모터 및 기어 장착		
EMMS-ST-42-...	1454254	EAMM-A-F30-40G
EMGA-40-P-G...-SST-42		
EMMS-ST-57-...	550931	EAMM-A-F30-60G
EMGA-60-P-G...-SST-57		
통합형 드라이브 및 기어 장착		
EMCA-EC-67-...	1454254	EAMM-A-F30-40G
EMGC-40-...		
EMCA-EC-67-...	1454255	EAMM-A-F30-60H
EMGC-60-...		

1) 입력 토크는 축 키트의 최대 허용 전달 가능 토크를 초과해서는 안됩니다.

축 키트 EAMM-A

공급 개요

FESTO

톱니 벨트 축 DGE-ZR과 허용되는 축/모터 조합

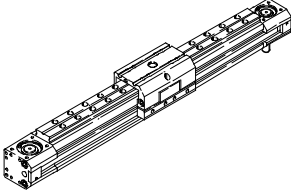

모터/기어 ¹⁾	축 키트	
타입	부품 번호 타입	
DGE-25-...-ZR-RF		
서보 모터 장착		
EMMS-AS-55-...	550942	EAMM-A-F37-55A
EMMS-AS-70-...	550945	EAMM-A-F37-70A
서보 모터 및 기어 장착		
EMME-AS-40-...	1454257	EAMM-A-F37-40G
EMGA-40-P-G...-EAS-40		
EMMS-AS-40-...	1454257	EAMM-A-F37-40G
EMGA-40-P-G...-SAS-40		
EMMS-AS-55-...	550944	EAMM-A-F37-60G
EMGA-60-P-G...-SAS-55		
EMME-AS-60-...	1454258	EAMM-A-F37-60H
EMGA-60-P-G...-EAS-60		
EMMS-AS-70-...	550944	EAMM-A-F37-60G
EMGA-60-P-G...-SAS-70		
스텝 모터 장착		
EMMS-ST-57-...	550943	EAMM-A-F37-57A
EMMS-ST-87-...	550946	EAMM-A-F37-87A
스텝 모터 및 기어 장착		
EMMS-ST-42-...	1454257	EAMM-A-F37-40G
EMGA-40-P-G...-SST-42		
EMMS-ST-57-...	550944	EAMM-A-F37-60G
EMGA-60-P-G...-SST-57		
드라이브 및 기어 장착		
EMCA-EC-67-...	1454257	EAMM-A-F37-40G
EMGC-40-...		
EMCA-EC-67-...	1454258	EAMM-A-F37-60H
EMGC-60-...		

모터/기어 ¹⁾	축 키트	
타입	부품 번호 타입	
DGE-40-...-ZR		
서보 모터 장착		
EMMS-AS-70-...	550934	EAMM-A-F40-70A
EMME-AS-100-...	550937	EAMM-A-F40-100A
EMMS-AS-100-...	550937	EAMM-A-F40-100A
서보 모터 및 기어 장착		
EMMS-AS-70-...	550935	EAMM-A-F40-80G
EMGA-80-P-G...-SAS-70		
EMME-AS-80-...	550935	EAMM-A-F40-80G
EMGA-80-P-G...-EAS-80		
EMME-AS-100-...	550935	EAMM-A-F40-80G
EMGA-80-P-G...-SAS-100		
EMMS-AS-100-...	550935	EAMM-A-F40-80G
EMGA-80-P-G...-SAS-100		
스텝 모터 장착		
EMMS-ST-87-...	550936	EAMM-A-F40-87A
스텝 모터 및 기어 장착		
EMMS-ST-87-...	550935	EAMM-A-F40-80G
EMGA-80-P-G...-SST-87		
DGE-40-...-ZR-RF		
서보 모터 장착		
EMME-AS-100-...	550949	EAMM-A-F47-100A
EMMS-AS-100-...	550949	EAMM-A-F47-100A
EMMS-AS-140-...	550950	EAMM-A-F47-140A
서보 모터 및 기어 장착		
EMMS-AS-70-...	550947	EAMM-A-F47-80G
EMGA-80-P-G...-SAS-70		
EMME-AS-80-...	550947	EAMM-A-F47-80G
EMGA-80-P-G...-EAS-80		
EMME-AS-100-...	550947	EAMM-A-F47-80G
EMGA-80-P-G...-SAS-100		
EMMS-AS-100-...	550947	EAMM-A-F47-80G
EMGA-80-P-G...-SAS-100		
스텝 모터 장착		
EMMS-ST-87-...	550948	EAMM-A-F47-87A
스텝 모터 및 기어 장착		
EMMS-ST-87-...	550947	EAMM-A-F47-80G
EMGA-80-P-G...-SST-87		

1) 입력 토크는 축 키트의 최대 허용 전달 가능 토크를 초과해서는 안됩니다.

축 키트 EAMM-A

공급 개요

FESTO

톱니 벨트 축 DGE-ZR과 허용되는 축/모터 조합

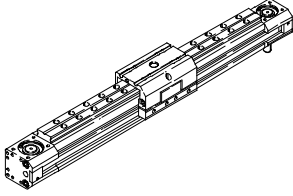

모터/기어 ¹⁾	축 키트	
타입	부품 번호 타입	
DGE-63-...-ZR		
서보 모터 장착		
EMME-AS-100-...	550939	EAMM-A-F62-100A
EMMS-AS-100-...	550939	EAMM-A-F62-100A
EMMS-AS-140-...	550941	EAMM-A-F62-140A
서보 모터 및 기어 장착		
EMMS-AS-70-...	550938	EAMM-A-F62-80G
EMGA-80-P-G...-SAS-70		
EMME-AS-80-...	550938	EAMM-A-F62-80G
EMGA-80-P-G...-EAS-80		
EMME-AS-100-...	550938	EAMM-A-F62-80G
EMGA-80-P-G...-SAS-100		
EMMS-AS-100-...	550938	EAMM-A-F62-80G
EMGA-80-P-G...-SAS-100		
EMME-AS-100-...	550940	EAMM-A-F62-120G
EMGA-120-P-G...-SAS-100		
EMMS-AS-100-...	550940	EAMM-A-F62-120G
EMGA-120-P-G...-SAS-100		
EMMS-AS-140-...	550940	EAMM-A-F62-120G
EMGA-120-P-G...-SAS-140		
스텝 모터 및 기어 장착		
EMMS-ST-87-...	550938	EAMM-A-F62-80G
EMGA-80-P-G...-SST-87		

모터/기어 ¹⁾	축 키트	
타입	부품 번호 타입	
DGE-63-...-ZR-RF		
서보 모터 장착		
EMME-AS-100-...	550952	EAMM-A-F80-100A
EMMS-AS-100-...	550952	EAMM-A-F80-100A
EMMS-AS-140-...	550954	EAMM-A-F80-140A
서보 모터 및 기어 장착		
EMMS-AS-70-...	550951	EAMM-A-F80-80G
EMGA-80-P-G...-SAS-70		
EMME-AS-80-...	550951	EAMM-A-F80-80G
EMGA-80-P-G...-EAS-80		
EMME-AS-100-...	550951	EAMM-A-F80-80G
EMGA-80-P-G...-SAS-100		
EMMS-AS-100-...	550951	EAMM-A-F80-80G
EMGA-80-P-G...-SAS-100		
EMME-AS-100-...	550953	EAMM-A-F80-120G
EMGA-120-P-G...-SAS-100		
EMMS-AS-100-...	550953	EAMM-A-F80-120G
EMGA-120-P-G...-SAS-100		
EMMS-AS-140-...	550953	EAMM-A-F80-120G
EMGA-120-P-G...-SAS-140		
EMMS-AS-140-...	550955	EAMM-A-F80-160G
EMGA-160-P-G...-SAS-140		
스텝 모터 및 기어 장착		
EMMS-ST-87-...	550951	EAMM-A-F80-80G
EMGA-80-P-G...-SST-87		

1) 입력 토크는 축 키트의 최대 허용 전달 가능 토크를 초과해서는 안됩니다.

축 키트 EAMM-A

공급 개요

스핀들 축 DGE-SP와 허용되는 축/모터 조합

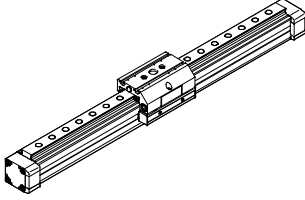

모터/기어 ¹⁾	축 키트	
타입	부품 번호 타입	
DGE-18		
서보 모터 장착		
EMMS-AS-40-...	550961	EAMM-A-E20-40A
EMMS-AS-55-...	550963	EAMM-A-E20-55A
스텝 모터 장착		
EMMS-ST-42-...	550962	EAMM-A-E20-42A
DGE-25		
서보 모터 장착		
EMMS-AS-40-...	550964	EAMM-A-E32-40A
EMMS-AS-55-...	550965	EAMM-A-E32-55A
서보 모터 및 기어 장착		
EMME-AS-40-...	1454247	EAMM-A-E32-40G
EMGA-40-P-G...-EAS-40		
EMMS-AS-40-...	1454247	EAMM-A-E32-40G
EMGA-40-P-G...-SAS-40		
스텝 모터 장착		
EMMS-ST-57-...	550966	EAMM-A-E32-57A
스텝 모터 및 기어 장착		
EMMS-ST-42-...	1454247	EAMM-A-E32-40G
EMGA-40-P-G...-SST-42		
통합형 드라이브 장착		
EMCA-EC-67-...	1454246	EAMM-A-E32-67A
통합형 드라이브 및 기어 장착		
EMCA-EC-67-...	1454247	EAMM-A-E32-40G
EMGC-40-...		

모터/기어 ¹⁾	축 키트	
타입	부품 번호 타입	
DGE-40		
서보 모터 장착		
EMMS-AS-55-...	550969	EAMM-A-E48-55A
EMMS-AS-70-...	550971	EAMM-A-E48-44A-70A
EMME-AS-100-...	550973	EAMM-A-E48-100A
EMMS-AS-100-...	550973	EAMM-A-E48-100A
서보 모터 및 기어 장착		
EMME-AS-40-...	550968	EAMM-A-E48-40G
EMGA-40-P-G...-EAS-40		
EMMS-AS-40-...	550968	EAMM-A-E48-40G
EMGA-40-P-G...-SAS-40		
EMME-AS-60-...	1454249	EAMM-A-E48-60H
EMGA-60-P-G...-EAS-60		
스텝 모터 장착		
EMMS-ST-57-...	550970	EAMM-A-E48-57A
EMMS-ST-87-...	550972	EAMM-A-E48-87A
스텝 모터 및 기어 장착		
EMMS-ST-42-...	550968	EAMM-A-E48-40G
EMGA-40-P-G...-SST-42		
통합형 드라이브 및 기어 장착		
EMCA-EC-67-...	550968	EAMM-A-E48-40G
EMGC-40-...		
EMCA-EC-67-...	1454249	EAMM-A-E48-60H
EMGC-60-...		

1) 입력 토크는 축 키트의 최대 허용 전달 가능 토크를 초과해서는 안됩니다.

축 키트 EAMM-A

공급 개요

스핀들 축 DGE-SP와 허용되는 축/모터 조합

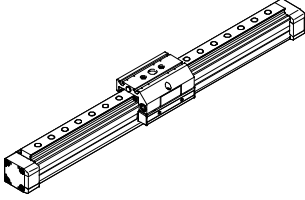

모터/기어 ¹⁾	축 키트	
타입	부품 번호 타입	
DGE-63		
서보 모터 장착		
EMMS-AS-70-...	550975	EAMM-A-E72-70A
EMME-AS-100-...	550978	EAMM-A-E72-100A
EMMS-AS-100-...	550978	EAMM-A-E72-100A
서보 모터 및 기어 장착		
EMMS-AS-55-...	550974	EAMM-A-E72-60G
EMGA-60-P-G...-SAS-55		
EMME-AS-60-...	1454250	EAMM-A-E72-60H
EMGA-60-P-G...-EAS-60		
EMMS-AS-70-...	550974	EAMM-A-E72-60G
EMGA-60-P-G...-SAS-70		
EMMS-AS-70-...	550976	EAMM-A-E72-80G
EMGA-80-P-G...-SAS-70		
EMME-AS-80-...	550976	EAMM-A-E72-80G
EMGA-80-P-G...-EAS-80		
EMME-AS-100-...	550976	EAMM-A-E72-80G
EMGA-80-P-G...-SAS-100		
EMMS-AS-100-...	550976	EAMM-A-E72-80G
EMGA-80-P-G...-SAS-100		
스텝 모터 장착		
EMMS-ST-87-...	550977	EAMM-A-E72-87A
스텝 모터 및 기어 장착		
EMMS-ST-57-...	550974	EAMM-A-E72-60G
EMGA-60-P-G...-SST-57		
EMMS-ST-87-...	550976	EAMM-A-E72-80G
EMGA-80-P-G...-SST-87		
통합형 드라이브 및 기어 장착		
EMCA-EC-67-...	1454250	EAMM-A-E72-60H
EMGC-60-...		

1) 입력 토크는 축 키트의 최대 허용 전달 가능 토크를 초과해서는 안됩니다.

축 키트 EAMM-A

공급 개요

FESTO

조절축 DMES와 허용되는 축/모터 조합

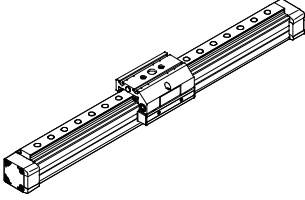

모터/기어 ¹⁾	축 키트	
타입	부품 번호 타입	
DMES-18		
서보 모터 장착		
EMMS-AS-40-...	550961	EAMM-A-E20-40A
EMMS-AS-55-...	550963	EAMM-A-E20-55A
스텝 모터 장착		
EMMS-ST-42-...	550962	EAMM-A-E20-42A
모터 유닛 장착		
MTR-DCI-32S-...	556991	EAMM-A-E20-32B
DMES-25		
서보 모터 장착		
EMMS-AS-40-...	550964	EAMM-A-E32-40A
EMMS-AS-55-...	550965	EAMM-A-E32-55A
서보 모터 및 기어 장착		
EMME-AS-40-...	1454247	EAMM-A-E32-40G
EMGA-40-P-G...-EAS-40		
EMMS-AS-40-...	1454247	EAMM-A-E32-40G
EMGA-40-P-G...-SAS-40		
스텝 모터 장착		
EMMS-ST-57-...	550966	EAMM-A-E32-57A
스텝 모터 및 기어 장착		
EMMS-ST-42-...	1454247	EAMM-A-E32-40G
EMGA-40-P-G...-SST-42		
통합형 드라이브 장착		
EMCA-EC-67-...	1454246	EAMM-A-E32-67A
모터 유닛 장착		
MTR-DCI-42S-...G7	556992	EAMM-A-E32-42B
MTR-DCI-42S-...G14	556993	EAMM-A-E32-42C
통합형 드라이브 및 기어 장착		
EMCA-EC-67-...	1454247	EAMM-A-E32-40G
EMGC-40-...		
DMES-40		
서보 모터 장착		
EMMS-AS-70-...	557448	EAMM-A-E48-64A-70A
EMME-AS-100-...	550973	EAMM-A-E48-100A
EMMS-AS-100-...	550973	EAMM-A-E48-100A
스텝 모터 장착		
EMMS-ST-57-...	550970	EAMM-A-E48-57A
EMMS-ST-87-...	550972	EAMM-A-E48-87A
통합형 드라이브 장착		
EMCA-EC-67-...	1454248	EAMM-A-E48-67A
모터 유닛 장착		
MTR-DCI-52S-...G7	556994	EAMM-A-E48-52B
MTR-DCI-52S-...G14	556995	EAMM-A-E48-52C
통합형 드라이브 및 기어 장착		
EMCA-EC-67-...	1454249	EAMM-A-E48-60H
EMGC-60-...		

모터/기어 ¹⁾	축 키트	
타입	부품 번호 타입	
DMES-63		
서보 모터 장착		
EMMS-AS-70-...	550975	EAMM-A-E72-70A
EMME-AS-100-...	550978	EAMM-A-E72-100A
EMMS-AS-100-...	550978	EAMM-A-E72-100A
서보 모터 및 기어 장착		
EMMS-AS-55-...	550974	EAMM-A-E72-60G
EMGA-60-P-G...-SAS-55		
EMME-AS-60-...	1454250	EAMM-A-E72-60H
EMGA-60-P-G...-EAS-60		
EMMS-AS-70-...	550974	EAMM-A-E72-60G
EMGA-60-P-G...-SAS-70		
EMMS-AS-70-...	550976	EAMM-A-E72-80G
EMGA-80-P-G...-SAS-70		
EMME-AS-80-...	550976	EAMM-A-E72-80G
EMGA-80-P-G...-EAS-80		
EMME-AS-100-...	550976	EAMM-A-E72-80G
EMGA-80-P-G...-SAS-100		
EMMS-AS-100-...	550976	EAMM-A-E72-80G
EMGA-80-P-G...-SAS-100		
스텝 모터 장착		
EMMS-ST-87-...	550977	EAMM-A-E72-87A
스텝 모터 및 기어 장착		
EMMS-ST-57-...	550974	EAMM-A-E72-60G
EMGA-60-P-G...-SST-57		
EMMS-ST-87-...	550976	EAMM-A-E72-80G
EMGA-80-P-G...-SST-87		
통합형 드라이브 및 기어 장착		
EMCA-EC-67-...	1454250	EAMM-A-E72-60H
EMGC-60-...		

1) 입력 토크는 축 키트의 최대 허용 전달 가능 토크를 초과해서는 안됩니다.

축 키트 EAMM-A

공급 개요

FESTO

전동 실린더 ESBF와 허용되는 축/모터 조합

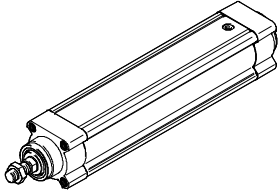

모터/기어 ¹⁾	축 키트	
타입	부품 번호	타입
ESBF-32		
서보 모터 장착		
EMME-AS-40-...	★ 1976465	EAMM-A-D32-40P
	2207372	EAMM-A-D32-40P-S1 ²⁾
EMMS-AS-40-...	543147	EAMM-A-D32-40A
	1322178	EAMM-A-D32-40A-S1 ²⁾
EMMS-AS-55-...	550979	EAMM-A-D32-55A
	1322180	EAMM-A-D32-55A-S1 ²⁾
EMME-AS-60-...	★ 1956054	EAMM-A-D32-60P
	2234020	EAMM-A-D32-60P-S1 ²⁾
서보 모터 및 기어 장착		
EMME-AS-40-...	1454238	EAMM-A-D32-40G
EMGA-40-P-G...-EAS-40	2256396	EAMM-A-D32-40G-S1 ²⁾
EMMS-AS-40-...	1454238	EAMM-A-D32-40G
EMGA-40-P-G...-SAS-40	2256396	EAMM-A-D32-40G-S1 ²⁾
EMMS-AS-55-...	2946758	EAMM-A-D32-60G
EMGA-60-P-G...-SAS-55	2946759	EAMM-A-D32-60G-S1 ²⁾
EMME-AS-60-...	2946760	EAMM-A-D32-60H
EMGA-60-P-G...-EAS-60	2946761	EAMM-A-D32-60H-S1 ²⁾
EMMS-AS-70-...	2946758	EAMM-A-D32-60G
EMGA-60-P-G...-SAS-70	2946759	EAMM-A-D32-60G-S1 ²⁾
스텝 모터 장착		
EMMS-ST-42-...	★ 543148	EAMM-A-D32-42A
	1322179	EAMM-A-D32-42A-S1 ²⁾
EMMS-ST-57-...	★ 550980	EAMM-A-D32-57A
	1322181	EAMM-A-D32-57A-S1 ²⁾
스텝 모터 및 기어 장착		
EMMS-ST-42-...	1454238	EAMM-A-D32-40G
EMGA-40-P-G...-SST-42	2256396	EAMM-A-D32-40G-S1 ²⁾
EMMS-ST-57-...	2946758	EAMM-A-D32-60G
EMGA-60-P-G...-SST-57	2946759	EAMM-A-D32-60G-S1 ²⁾
통합형 드라이브 장착		
EMCA-EC-67-...	1454239	EAMM-A-D32-67A
	2256397	EAMM-A-D32-67A-S1 ²⁾
통합형 드라이브 및 기어 장착		
EMCA-EC-67-...	1454238	EAMM-A-D32-40G
EMGC-40-...	2256396	EAMM-A-D32-40G-S1 ²⁾
EMCA-EC-67-...	2946760	EAMM-A-D32-60H
EMGC-60-...	2946761	EAMM-A-D32-60H-S1 ²⁾

모터/기어 ¹⁾	축 키트	
타입	부품 번호	타입
ESBF-40		
서보 모터 장착		
EMMS-AS-55-...	543153	EAMM-A-D40-55A
	1322182	EAMM-A-D40-55A-S1 ²⁾
EMME-AS-60-...	★ 1977000	EAMM-A-D40-60P
	2151519	EAMM-A-D40-60P-S1 ²⁾
EMMS-AS-70-...	550981	EAMM-A-D40-70A
	1322185	EAMM-A-D40-70A-S1 ²⁾
서보 모터 및 기어 장착		
EMME-AS-40-...	2256398	EAMM-A-D40-40G-G2
EMGA-40-P-G...-EAS-40	2256399	EAMM-A-D40-40G-S1 ²⁾
EMMS-AS-40-...	2256398	EAMM-A-D40-40G-G2
EMGA-40-P-G...-SAS-40	2256399	EAMM-A-D40-40G-S1 ²⁾
EMMS-AS-55-...	2256400	EAMM-A-D40-60G
EMGA-60-P-G...-SAS-55	2256409	EAMM-A-D40-60G-S1 ²⁾
EMME-AS-60-...	1454242	EAMM-A-D40-60H
EMGA-60-P-G...-EAS-60	2256401	EAMM-A-D40-60H-S1 ²⁾
EMMS-AS-70-...	2256400	EAMM-A-D40-60G
EMGA-60-P-G...-SAS-70	2256409	EAMM-A-D40-60G-S1 ²⁾
스텝 모터 장착		
EMMS-ST-57-...	★ 543154	EAMM-A-D40-57A
	1322183	EAMM-A-D40-57A-S1 ²⁾
EMMS-ST-87-...	★ 550982	EAMM-A-D40-87A
	1322186	EAMM-A-D40-87A-S1 ²⁾
스텝 모터 및 기어 장착		
EMMS-ST-42-...	2256398	EAMM-A-D40-40G-G2
EMGA-40-P-G...-SST-42	2256399	EAMM-A-D40-40G-S1 ²⁾
EMMS-ST-57-...	2256400	EAMM-A-D40-60G
EMGA-60-P-G...-SST-57	2256409	EAMM-A-D40-60G-S1 ²⁾
통합형 드라이브 장착		
EMCA-EC-67-...	1454243	EAMM-A-D40-67A
	2256695	EAMM-A-D40-67A-S1 ²⁾
통합형 드라이브 및 기어 장착		
EMCA-EC-67-...	2256398	EAMM-A-D40-40G-G2
EMGC-40-...	2256399	EAMM-A-D40-40G-S1 ²⁾
EMCA-EC-67-...	1454242	EAMM-A-D40-60H
EMGC-60-...	2256401	EAMM-A-D40-60H-S1 ²⁾

1) 입력 토크는 축 키트의 최대 허용 전달 가능 토크를 초과해서는 안됩니다.
2) 보호 등급 IP65

Festo 핵심 제품군

- ★ 24시간 Festo 공장 출고 대기
- ☆ 5일 이내 Festo 공장 직배송 가능

축 키트 EAMM-A

공급 개요

FESTO

전동 실린더 ESBF와 허용되는 축/모터 조합

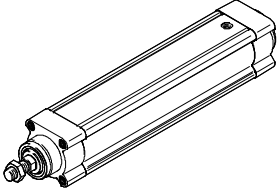

모터/기어 ¹⁾	축 키트	
타입	부품 번호 타입	
ESBF-50		
서보 모터 장착		
EMMS-AS-70-...	2733783	EAMM-A-D50-70A
	2734287	EAMM-A-D50-70A-S1 ²⁾
EMME-AS-80-...	★ 2733785	EAMM-A-D50-80P
	2734289	EAMM-A-D50-80P-S1 ²⁾
EMME-AS-100-...	★ 2733784	EAMM-A-D50-100A
	2734288	EAMM-A-D50-100A-S1 ²⁾
EMMS-AS-100-...	★ 2733784	EAMM-A-D50-100A
	2734288	EAMM-A-D50-100A-S1 ²⁾
서보 모터 및 기어 장착		
EMMS-AS-55-...	2733786	EAMM-A-D50-60G
EMGA-60-P-G...-SAS-55	2734290	EAMM-A-D50-60G-S1 ²⁾
EMME-AS-60-...	2733796	EAMM-A-D50-60H
EMGA-60-P-G...-EAS-60	2907418	EAMM-A-D50-60H-S1 ²⁾
EMMS-AS-70-...	2733786	EAMM-A-D50-60G
EMGA-60-P-G...-SAS-70	2734290	EAMM-A-D50-60G-S1 ²⁾
EMMS-AS-70-...	2733787	EAMM-A-D50-80G
EMGA-80-P-G...-SAS-70	2734291	EAMM-A-D50-80G-S1 ²⁾
EMME-AS-80-...	2733787	EAMM-A-D50-80G
EMGA-80-P-G...-EAS-80	2734291	EAMM-A-D50-80G-S1 ²⁾
EMME-AS-100-...	2733787	EAMM-A-D50-80G
EMGA-80-P-G...-SAS-100	2734291	EAMM-A-D50-80G-S1 ²⁾
EMMS-AS-100-...	2733787	EAMM-A-D50-80G
EMGA-80-P-G...-SAS-100	2734291	EAMM-A-D50-80G-S1 ²⁾
스텝 모터 장착		
EMMS-ST-87-...	★ 2733781	EAMM-A-D50-87A
	2734286	EAMM-A-D50-87A-S1 ²⁾
스텝 모터 및 기어 장착		
EMMS-ST-57-...	2733786	EAMM-A-D50-60G
EMGA-60-P-G...-SST-57	2734290	EAMM-A-D50-60G-S1 ²⁾
EMMS-ST-87-...	2733787	EAMM-A-D50-80G
EMGA-80-P-G...-SST-87	2734291	EAMM-A-D50-80G-S1 ²⁾
통합형 드라이브 및 기어 장착		
EMCA-EC-67-...	2733796	EAMM-A-D50-60H
EMGC-60-...	2907418	EAMM-A-D50-60H-S1 ²⁾

모터/기어 ¹⁾	축 키트	
타입	부품 번호 타입	
ESBF-63		
서보 모터 장착		
EMMS-AS-70-...	543161	EAMM-A-D60-70A
	2256699	EAMM-A-D60-70A-S1 ²⁾
EMME-AS-80-...	★ 1977073	EAMM-A-D60-80P
	2218564	EAMM-A-D60-80P-S1 ²⁾
EMME-AS-100-...	★ 550983	EAMM-A-D60-100A
	2256700	EAMM-A-D60-100A-S1 ²⁾
EMMS-AS-100-...	★ 550983	EAMM-A-D60-100A
	2256700	EAMM-A-D60-100A-S1 ²⁾
서보 모터 및 기어 장착		
EMMS-AS-55-...	2256696	EAMM-A-D60-60G-G2
EMGA-60-P-G...-SAS-55	2256698	EAMM-A-D60-60G-S1 ²⁾
EMME-AS-60-...	1454245	EAMM-A-D60-60H
EMGA-60-P-G...-EAS-60	2256697	EAMM-A-D60-60H-S1 ²⁾
EMMS-AS-70-...	2256696	EAMM-A-D60-60G-G2
EMGA-60-P-G...-SAS-70	2256698	EAMM-A-D60-60G-S1 ²⁾
EMMS-AS-70-...	1499402	EAMM-A-D60-80G
EMGA-80-P-G...-SAS-70	2946762	EAMM-A-D60-80G-S1 ²⁾
EMME-AS-80-...	1499402	EAMM-A-D60-80G
EMGA-80-P-G...-EAS-80	2946762	EAMM-A-D60-80G-S1 ²⁾
EMME-AS-100-...	1499402	EAMM-A-D60-80G
EMGA-80-P-G...-SAS-100	2946762	EAMM-A-D60-80G-S1 ²⁾
EMMS-AS-100-...	1499402	EAMM-A-D60-80G
EMGA-80-P-G...-SAS-100	2946762	EAMM-A-D60-80G-S1 ²⁾
스텝 모터 장착		
EMMS-ST-87-...	★ 543162	EAMM-A-D60-87A
	1322188	EAMM-A-D60-87A-S1 ²⁾
스텝 모터 및 기어 장착		
EMMS-ST-57-...	2256696	EAMM-A-D60-60G-G2
EMGA-60-P-G...-SST-57	2256698	EAMM-A-D60-60G-S1 ²⁾
EMMS-ST-87-...	1499402	EAMM-A-D60-80G
EMGA-80-P-G...-SST-87	2946762	EAMM-A-D60-80G-S1 ²⁾
통합형 드라이브 및 기어 장착		
EMCA-EC-67-...	1454245	EAMM-A-D60-80H
EMGC-60-...	2256697	EAMM-A-D60-80H-S1 ²⁾

1) 입력 토크는 축 키트의 최대 허용 전달 가능 토크를 초과해서는 안됩니다.
2) 보호 등급 IP65

Festo 핵심 제품군

- ★ 24시간 Festo 공장 출고 대기
- ☆ 5일 이내 Festo 공장 직배송 가능

축 키트 EAMM-A

공급 개요

FESTO

전동 실린더 ESBF와 허용되는 축/모터 조합

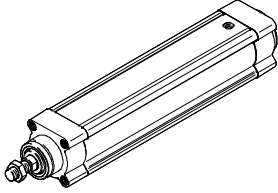

모터/기어 ¹⁾	축 키트	
타입	부품 번호 타입	
ESBF-80		
서보 모터 장착		
EMME-AS-100-...	1589665	EAMM-A-D80-100A
	1600673	EAMM-A-D80-100A-S1 ²⁾
EMMS-AS-100-...	1589665	EAMM-A-D80-100A
	1600673	EAMM-A-D80-100A-S1 ²⁾
EMMS-AS-140-...	1588299	EAMM-A-D80-140A
	1600674	EAMM-A-D80-140A-S1 ²⁾
서보 모터 및 기어 장착		
EMMS-AS-70-...	2946763	EAMM-A-D80-80G
EMGA-80-P-G...-SAS-70	2946764	EAMM-A-D80-80G-S1 ²⁾
EMME-AS-80-...	2946763	EAMM-A-D80-80G
EMGA-80-P-G...-EAS-80	2946764	EAMM-A-D80-80G-S1 ²⁾
EMME-AS-100-...	2946763	EAMM-A-D80-80G
EMGA-80-P-G...-SAS-100	2946764	EAMM-A-D80-80G-S1 ²⁾
EMMS-AS-100-...	2946763	EAMM-A-D80-80G
EMGA-80-P-G...-SAS-100	2946764	EAMM-A-D80-80G-S1 ²⁾
스텝 모터 및 기어 장착		
EMMS-ST-87-...	2946763	EAMM-A-D80-80G
EMGA-80-P-G...-SST-87	2946764	EAMM-A-D80-80G-S1 ²⁾

모터/기어 ¹⁾	축 키트	
타입	부품 번호 타입	
ESBF-100		
서보 모터 장착		
EMME-AS-100-...	3356796	EAMM-A-D100-100A
	3356931	EAMM-A-D100-100A-S1 ²⁾
EMMS-AS-100-...	3356796	EAMM-A-D100-100A
	3356931	EAMM-A-D100-100A-S1 ²⁾
EMMS-AS-140-...	1588349	EAMM-A-D100-140A
	1600675	EAMM-A-D100-140A-S1 ²⁾
서보 모터 및 기어 장착		
EMME-AS-100-...	2449341	EAMM-A-D100-120G
EMGA-120-P-G...-SAS-100	2946765	EAMM-A-D100-120G-S1 ²⁾
EMMS-AS-100-...	2449341	EAMM-A-D100-120G
EMGA-120-P-G...-SAS-100	2946765	EAMM-A-D100-120G-S1 ²⁾
EMMS-AS-140-...	2449341	EAMM-A-D100-120G
EMGA-120-P-G...-SAS-140	2946765	EAMM-A-D100-120G-S1 ²⁾

- 1) 입력 토크는 축 키트의 최대 허용 전달 가능 토크를 초과해서는 안됩니다.
 2) 보호 등급 IP65

참고

실링 세트 EADS-F를 사용하면 업그레이드할 수 있습니다.
 축 키트(타입 코드에 'S1' 없음) → 페이지 76
 보호 등급을 IP40에서 IP65로

축 키트 EAMM-A

공급 개요

FESTO

톱니 벨트 축 EGC-TB와 허용되는 축/모터 조합

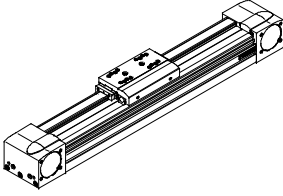

모터/기어 ¹⁾	축 키트	
타입	부품 번호 타입	
EGC-50		
서보 모터 장착		
EMMS-AS-55-...	557975	EAMM-A-L27-55A
서보 모터 및 기어 장착		
EMME-AS-40-...	★ 557974	EAMM-A-L27-40G
EMGA-40-P-G...-EAS-40		
EMMS-AS-40-...	★ 557974	EAMM-A-L27-40G
EMGA-40-P-G...-SAS-40		
스텝 모터 장착		
EMMS-ST-57-...	★ 560678	EAMM-A-L27-57A
스텝 모터 및 기어 장착		
EMMS-ST-42-...	★ 557974	EAMM-A-L27-40G
EMGA-40-P-G...-SST-42		
통합형 드라이브 장착		
EMCA-EC-67-...	1454261	EAMM-A-L27-67A
통합형 드라이브 및 기어 장착		
EMCA-EC-67-...	★ 557974	EAMM-A-L27-40G
EMGC-40		
EGC-70		
서보 모터 장착		
EMMS-AS-55-...	3683331	EAMM-A-L38-55A
EMME-AS-60-...	★ 2037246	EAMM-A-L38-60P
EMMS-AS-70-...	557979	EAMM-A-L38-70A
서보 모터 및 기어 장착		
EMMS-AS-55-...	★ 557978	EAMM-A-L38-60G
EMGA-60-P-G...-SAS-55		
EMME-AS-60-...	1456610	EAMM-A-L38-60H
EMGA-60-P-G...-EAS-60		
EMMS-AS-70-...	★ 557978	EAMM-A-L38-60G
EMGA-60-P-G...-SAS-70		
스텝 모터 장착		
EMMS-ST-57-...	★ 560679	EAMM-A-L38-57A
EMMS-ST-87-...	★ 560680	EAMM-A-L38-87A
스텝 모터 및 기어 장착		
EMMS-ST-57-...	★ 557978	EAMM-A-L38-60G
EMGA-60-P-G...-SST-57		
통합형 드라이브 및 기어 장착		
EMCA-EC-67-...	1456610	EAMM-A-L38-60H
EMGC-60-...		

모터/기어 ¹⁾	축 키트	
타입	부품 번호 타입	
EGC-80		
서보 모터 장착		
EMMS-AS-70-...	557982	EAMM-A-L48-70A
EMME-AS-80-...	★ 2042616	EAMM-A-L48-80P
EMME-AS-100-...	557984	EAMM-A-L48-100A
EMMS-AS-100-...	557984	EAMM-A-L48-100A
서보 모터 및 기어 장착		
EMMS-AS-55-...	★ 557983	EAMM-A-L48-60G
EMGA-60-P-G...-SAS-55		
EMME-AS-60-...	1456611	EAMM-A-L48-60H
EMGA-60-P-G...-EAS-60		
EMMS-AS-70-...	★ 557983	EAMM-A-L48-60G
EMGA-60-P-G...-SAS-70		
스텝 모터 장착		
EMMS-ST-87-...	★ 560683	EAMM-A-L48-87A
스텝 모터 및 기어 장착		
EMMS-ST-57-...	★ 557983	EAMM-A-L48-60G
EMGA-60-P-G...-SST-57		
통합형 드라이브 및 기어 장착		
EMCA-EC-67-...	1456611	EAMM-A-L48-60H
EMGC-60-...		

1) 입력 토크는 축 키트의 최대 허용 전달 가능 토크를 초과해서는 안됩니다.

Festo 핵심 제품군

- ★ 24시간 Festo 공장 출고 대기
- ☆ 5일 이내 Festo 공장 직배송 가능

축 키트 EAMM-A

공급 개요

FESTO

톱니 벨트 축 EGC-TB와 허용되는 축/모터 조합

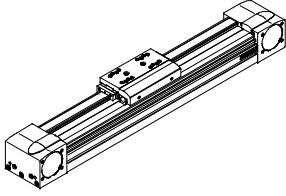

모터/기어 ¹⁾ 타입	축 키트 부품 번호 타입	
EGC-120		
서보 모터 장착		
EMME-AS-100-...	★ 557988	EAMM-A-L62-100A
EMMS-AS-100-...	★ 557988	EAMM-A-L62-100A
EMMS-AS-140-...	557990	EAMM-A-L62-140A
서보 모터 및 기어 장착		
EMMS-AS-70-...	★ 557989	EAMM-A-L62-80G
EMGA-80-P-G...-SAS-70		
EMME-AS-80-...	★ 557989	EAMM-A-L62-80G
EMGA-80-P-G...-EAS-80		
EMME-AS-100-...	★ 557989	EAMM-A-L62-80G
EMGA-80-P-G...-SAS-100		
EMMS-AS-100-...	★ 557989	EAMM-A-L62-80G
EMGA-80-P-G...-SAS-100		
스텝 모터 및 기어 장착		
EMMS-ST-87-...	★ 557989	EAMM-A-L62-80G
EMGA-80-P-G...-SST-87		

모터/기어 ¹⁾ 타입	축 키트 부품 번호 타입	
EGC-185		
서보 모터 장착		
EMMS-AS-140-...	3657226	EAMM-A-L95-140A-G2
EMMS-AS-190-...	3659562	EAMM-A-L95-190A-G2
서보 모터 및 기어 장착		
EMMS-AS-70-...	3660191	EAMM-A-L95-80G-G2
EMGA-80-P-G...-SAS-70		
EMME-AS-80-...	3660191	EAMM-A-L95-80G-G2
EMGA-80-P-G...-EAS-80		
EMME-AS-100-...	3660191	EAMM-A-L95-80G-G2
EMGA-80-P-G...-SAS-100		
EMMS-AS-100-...	3660191	EAMM-A-L95-80G-G2
EMGA-80-P-G...-SAS-100		
EMME-AS-100-...	★ 3659941	EAMM-A-L95-120G-G2
EMGA-120-P-G...-SAS-100		
EMMS-AS-100-...	★ 3659941	EAMM-A-L95-120G-G2
EMGA-120-P-G...-SAS-100		
EMMS-AS-140-...	★ 3659941	EAMM-A-L95-120G-G2
EMGA-120-P-G...-SAS-140		

1) 입력 토크는 축 키트의 최대 허용 전달 가능 토크를 초과해서는 안됩니다.

Festo 핵심 제품군

★ 24시간 Festo 공장 출고 대기

☆ 5일 이내 Festo 공장 직배송 가능

축 키트 EAMM-A

공급 개요

FESTO

스핀들 축 EGC-BS와 허용되는 축/모터 조합

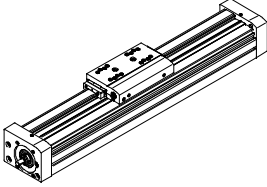

모터/기어 ¹⁾	축 키트	
타입	부품 번호	타입
EGC-70		
서보 모터 장착		
EMME-AS-40-...	★ 3637972	EAMM-A-S38-40P-G2
EMMS-AS-40-...	3637971	EAMM-A-S38-40A-G2
EMMS-AS-55-...	3637967	EAMM-A-S38-55A-G2
EMME-AS-60-...	★ 3637958	EAMM-A-S38-60P-G2
서보 모터 및 기어 장착		
EMME-AS-40-...	1456647	EAMM-A-S38-40G-G2
EMGA-40-P-G...-EAS-40		
EMMS-AS-40-...	1456647	EAMM-A-S38-40G-G2
EMGA-40-P-G...-SAS-40		
스텝 모터 장착		
EMMS-ST-42-...	★ 3637965	EAMM-A-S38-42A-G2
EMMS-ST-57-...	★ 3637956	EAMM-A-S38-57A-G2
스텝 모터 및 기어 장착		
EMMS-ST-42-...	1456647	EAMM-A-S38-40G-G2
EMGA-40-P-G...-SST-42		
통합형 드라이브 장착		
EMCA-EC-67-...	1456638	EAMM-A-S38-67A-G2
통합형 드라이브 및 기어 장착		
EMCA-EC-67-...	1456647	EAMM-A-S38-40G-G2
EMGC-40-...		

모터/기어 ¹⁾	축 키트	
타입	부품 번호	타입
EGC-80		
서보 모터 장착		
EMMS-AS-55-...	3637961	EAMM-A-S48-55A-G2
EMME-AS-60-...	★ 3637964	EAMM-A-S48-60P-G2
EMMS-AS-70-...	3637957	EAMM-A-S48-70A-G2
서보 모터 및 기어 장착		
EMME-AS-40-...	1456650	EAMM-A-S48-40G-G2
EMGA-40-P-G...-EAS-40		
EMMS-AS-40-...	1456650	EAMM-A-S48-40G-G2
EMGA-40-P-G...-SAS-40		
EMMS-AS-55-...	2256701	EAMM-A-S48-60G-G2
EMGA-60-P-G...-SAS-55		
EMME-AS-60-...	1456652	EAMM-A-S48-60H-G2
EMGA-60-P-G...-EAS-60		
EMMS-AS-70-...	2256701	EAMM-A-S48-60G-G2
EMGA-60-P-G...-SAS-70		
스텝 모터 장착		
EMMS-ST-57-...	★ 3637963	EAMM-A-S48-57A-G2
EMMS-ST-87-...	★ 3637962	EAMM-A-S48-87A-G2
스텝 모터 및 기어 장착		
EMMS-ST-42-...	1456650	EAMM-A-S48-40G-G2
EMGA-40-P-G...-SST-42		
EMMS-ST-57-...	2256701	EAMM-A-S48-60G-G2
EMGA-60-P-G...-SST-57		
통합형 드라이브 및 기어 장착		
EMCA-EC-67-...	1456650	EAMM-A-S48-40G-G2
EMGC-40		
EMCA-EC-67-...	1456652	EAMM-A-S48-60H-G2
EMGC-60-...		

1) 입력 토크는 축 키트의 최대 허용 전달 가능 토크를 초과해서는 안됩니다.

Festo 핵심 제품군

- ★ 24시간 Festo 공장 출고 대기
- ☆ 5일 이내 Festo 공장 직배송 가능

축 키트 EAMM-A

공급 개요

FESTO

스핀들 축 EGC-BS와 허용되는 축/모터 조합

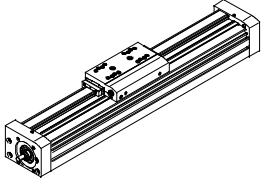

모터/기어 ¹⁾	축 키트	
타입	부품 번호	타입
EGC-120		
서보 모터 장착		
EMMS-AS-70-...	3637959	EAMM-A-S62-70A-G2
EMME-AS-80-...	★ 3637970	EAMM-A-S62-80P-G2
EMME-AS-100-...	★ 3637960	EAMM-A-S62-100A-G2
EMMS-AS-100-...	★ 3637960	EAMM-A-S62-100A-G2
EMMS-AS-140-...	3637969	EAMM-A-S62-140A-G2
서보 모터 및 기어 장착		
EMMS-AS-55-...	2297649	EAMM-A-S62-60G-G2
EMGA-60-P-G...-SAS-55		
EMME-AS-60-...	1456654	EAMM-A-S62-60H-G2
EMGA-60-P-G...-EAS-60		
EMMS-AS-70-...	2297649	EAMM-A-S62-60G-G2
EMGA-60-P-G...-SAS-70		
EMMS-AS-70-...	1972530	EAMM-A-S62-80G-G2
EMGA-80-P-G...-SAS-70		
EMME-AS-80-...	1972530	EAMM-A-S62-80G-G2
EMGA-80-P-G...-EAS-80		
EMME-AS-100-...	1972530	EAMM-A-S62-80G-G2
EMGA-80-P-G...-SAS-100		
EMMS-AS-100-...	1972530	EAMM-A-S62-80G-G2
EMGA-80-P-G...-SAS-100		
스텝 모터 장착		
EMMS-ST-87-...	★ 3637966	EAMM-A-S62-87A-G2
스텝 모터 및 기어 장착		
EMMS-ST-57-...	2297649	EAMM-A-S62-60G-G2
EMGA-60-P-G...-SST-57		
EMMS-ST-87-...	1972530	EAMM-A-S62-80G-G2
EMGA-80-P-G...-SST-87		
통합형 드라이브 및 기어 장착		
EMCA-EC-67-...	1456654	EAMM-A-S62-60H-G2
EMGC-60-...		

모터/기어 ¹⁾	축 키트	
타입	부품 번호	타입
EGC-185		
서보 모터 장착		
EMME-AS-100-...	3637955	EAMM-A-S95-100A-G2
EMMS-AS-100-...	3637955	EAMM-A-S95-100A-G2
EMMS-AS-140-...	3637954	EAMM-A-S95-140A-G2

1) 입력 토크는 축 키트의 최대 허용 전달 가능 토크를 초과해서는 안됩니다.

Festo 핵심 제품군

★ 24시간 Festo 공장 출고 대기

☆ 5일 이내 Festo 공장 직배송 가능

축 키트 EAMM-A

공급 개요

FESTO

톱니 벨트 축 ELGA-TB-...와 허용되는 축/모터 조합

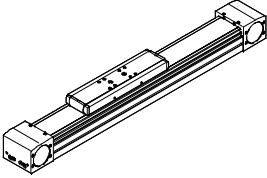

모터/기어 ¹⁾	축 키트	
타입	부품 번호	타입
ELGA-TB-...-70		
서보 모터 장착		
EMMS-AS-70-...	1202331	EAMM-A-N38-70A
서보 모터 및 기어 장착		
EMMS-AS-55-... EMGA-60-P-G...-SAS-55	★ 1202253	EAMM-A-N38-60G
EMME-AS-60-... EMGA-60-P-G...-EAS-60	1456616	EAMM-A-N38-60H
EMMS-AS-70-... EMGA-60-P-G...-SAS-70	★ 1202253	EAMM-A-N38-60G
스텝 모터 장착		
EMMS-ST-87-... 스텝 모터 및 기어 장착	★ 3324111	EAMM-A-N38-87A
EMMS-ST-57-... EMGA-60-P-G...-SST-57	★ 1202253	EAMM-A-N38-60G
통합형 드라이브 및 기어 장착		
EMCA-EC-67-... EMGC-60-...	1456616	EAMM-A-N38-60H
ELGA-TB-...-80		
서보 모터 장착		
EMME-AS-100-... EMMS-AS-100-...	1201894	EAMM-A-N48-100A
서보 모터 및 기어 장착		
EMMS-AS-55-... EMGA-60-P-G...-SAS-55	★ 1972527	EAMM-A-N48-60G
EMME-AS-60-... EMGA-60-P-G...-EAS-60	1456618	EAMM-A-N48-60H
EMMS-AS-70-... EMGA-60-P-G...-SAS-70	★ 1972527	EAMM-A-N48-60G
EMMS-AS-70-... EMGA-80-P-G...-SAS-70	★ 1258793	EAMM-A-N48-80G
EMME-AS-80-... EMGA-80-P-G...-EAS-80	★ 1258793	EAMM-A-N48-80G
EMME-AS-100-... EMGA-80-P-G...-SAS-100	★ 1258793	EAMM-A-N48-80G
EMMS-AS-100-... EMGA-80-P-G...-SAS-100	★ 1258793	EAMM-A-N48-80G
스텝 모터 및 기어 장착		
EMMS-ST-57-... EMGA-60-P-G...-SST-57	★ 1972527	EAMM-A-N48-60G
EMMS-ST-87-... EMGA-80-P-G...-SST-87	★ 1258793	EAMM-A-N48-80G
통합형 드라이브 및 기어 장착		
EMCA-EC-67-... EMGC-60-...	1456618	EAMM-A-N48-60H

모터/기어 ¹⁾	축 키트	
타입	부품 번호	타입
ELGA-TB-...-120		
서보 모터 장착		
EMMS-AS-140-... 서보 모터 및 기어 장착	1201691	EAMM-A-N80-140A
EMMS-AS-70-... EMGA-80-P-G...-SAS-70	★ 2372096	EAMM-A-N80-80G
EMME-AS-80-... EMGA-80-P-G...-EAS-80	★ 2372096	EAMM-A-N80-80G
EMME-AS-100-... EMGA-80-P-G...-SAS-100	★ 2372096	EAMM-A-N80-80G
EMMS-AS-100-... EMGA-80-P-G...-SAS-100	★ 2372096	EAMM-A-N80-80G
EMME-AS-100-... EMGA-120-P-G...-SAS-100	★ 1201695	EAMM-A-N80-120G
EMMS-AS-100-... EMGA-120-P-G...-SAS-100	★ 1201695	EAMM-A-N80-120G
EMMS-AS-140-... EMGA-120-P-G...-SAS-140	★ 1201695	EAMM-A-N80-120G
스텝 모터 및 기어 장착		
EMMS-ST-87-... EMGA-80-P-G...-SST-87	★ 2372096	EAMM-A-N80-80G
ELGA-TB-...-150		
서보 모터 장착		
EMMS-AS-140-... EMMS-AS-190-...	3657226 3659562	EAMM-A-L95-140A-G2 EAMM-A-L95-190A-G2
서보 모터 및 기어 장착		
EMMS-AS-70-... EMGA-80-P-G...-SAS-70	3660191	EAMM-A-L95-80G-G2
EMME-AS-80-... EMGA-80-P-G...-EAS-80	3660191	EAMM-A-L95-80G-G2
EMME-AS-100-... EMGA-80-P-G...-SAS-100	3660191	EAMM-A-L95-80G-G2
EMMS-AS-100-... EMGA-80-P-G...-SAS-100	3660191	EAMM-A-L95-80G-G2
EMME-AS-100-... EMGA-120-P-G...-SAS-100	★ 3659941	EAMM-A-L95-120G-G2
EMMS-AS-100-... EMGA-120-P-G...-SAS-100	★ 3659941	EAMM-A-L95-120G-G2
EMMS-AS-140-... EMGA-120-P-G...-SAS-140	★ 3659941	EAMM-A-L95-120G-G2
스텝 모터 및 기어 장착		
EMMS-ST-87-... EMGA-80-P-G...-SST-87	3660191	EAMM-A-L95-80G2

1) 입력 토크는 축 키트의 최대 허용 전달 가능 토크를 초과해서는 안됩니다.

Festo 핵심 제품군

- ★ 24시간 Festo 공장 출고 대기
- ★ 5일 이내 Festo 공장 직배송 가능

축 키트 EAMM-A

공급 개요

FESTO

톱니 벨트 축 ELGA-BS-...와 허용되는 축/모터 조합

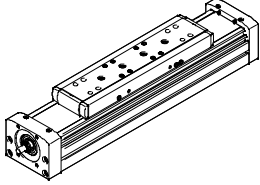

모터/기어 ¹⁾	축 키트	
타입	부품 번호 타입	
ELGA-BS-...-70		
서보 모터 장착		
EMME-AS-40-...	★ 3637972	EAMM-A-S38-40P-G2
EMMS-AS-40-...	3637971	EAMM-A-S38-40A-G2
EMMS-AS-55-...	3637967	EAMM-A-S38-55A-G2
EMME-AS-60-...	★ 3637958	EAMM-A-S38-60P-G2
서보 모터 및 기어 장착		
EMME-AS-40-...	1456647	EAMM-A-S38-40G-G2
EMGA-40-P-G...-EAS-40		
EMMS-AS-40-...	1456647	EAMM-A-S38-40G-G2
EMGA-40-P-G...-SAS-40		
스텝 모터 장착		
EMMS-ST-42-...	★ 3637965	EAMM-A-S38-42A-G2
EMMS-ST-57-...	★ 3637956	EAMM-A-S38-57A-G2
스텝 모터 및 기어 장착		
EMMS-ST-42-...	1456647	EAMM-A-S38-40G-G2
EMGA-40-P-G...-SST-42		
통합형 드라이브 장착		
EMCA-EC-67-...	1456638	EAMM-A-S38-67A-G2
통합형 드라이브 및 기어 장착		
EMCA-EC-67-...	1456647	EAMM-A-S38-40G-G2
EMGC-40-...		

모터/기어 ¹⁾	축 키트	
타입	부품 번호 타입	
ELGA-BS-...-80		
서보 모터 장착		
EMMS-AS-55-...	3637961	EAMM-A-S48-55A-G2
EMME-AS-60-...	★ 3637964	EAMM-A-S48-60P-G2
EMMS-AS-70-...	3637957	EAMM-A-S48-70A-G2
서보 모터 및 기어 장착		
EMME-AS-40-...	1456650	EAMM-A-S48-40G-G2
EMGA-40-P-G...-EAS-40		
EMMS-AS-40-...	1456650	EAMM-A-S48-40G-G2
EMGA-40-P-G...-SAS-40		
EMMS-AS-55-...	2256701	EAMM-A-S48-60G-G2
EMGA-60-P-G...-SAS-55		
EMME-AS-60-...	1456652	EAMM-A-S48-60H-G2
EMGA-60-P-G...-EAS-60		
EMMS-AS-70-...	2256701	EAMM-A-S48-60G-G2
EMGA-60-P-G...-SAS-70		
스텝 모터 장착		
EMMS-ST-57-...	★ 3637963	EAMM-A-S48-57A-G2
EMMS-ST-87-...	★ 3637962	EAMM-A-S48-87A-G2
스텝 모터 및 기어 장착		
EMMS-ST-42-...	1456650	EAMM-A-S48-40G-G2
EMGA-40-P-G...-SST-42		
EMMS-ST-57-...	2256701	EAMM-A-S48-60G-G2
EMGA-60-P-G...-SST-57		
통합형 드라이브 및 기어 장착		
EMCA-EC-67-...	1456650	EAMM-A-S48-40G-G2
EMGC-40		
EMCA-EC-67-...	1456652	EAMM-A-S48-60H-G2
EMGC-60-...		

1) 입력 토크는 축 키트의 최대 허용 전달 가능 토크를 초과해서는 안됩니다.

Festo 핵심 제품군

★ 24시간 Festo 공장 출고 대기

☆ 5일 이내 Festo 공장 직배송 가능

축 키트 EAMM-A

공급 개요

톱니 벨트 축 ELGA-BS-...와 허용되는 축/모터 조합

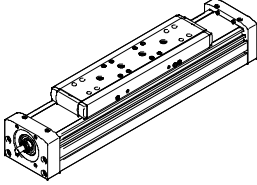

모터/기어 ¹⁾	축 키트
타입	부품 번호 타입
ELGA-BS...-120	
서보 모터 장착	
EMMS-AS-70-...	3637959 EAMM-A-S62-70A-G2
EMME-AS-80-...	★ 3637970 EAMM-A-S62-80P-G2
EMME-AS-100-...	★ 3637960 EAMM-A-S62-100A-G2
EMMS-AS-100-...	★ 3637960 EAMM-A-S62-100A-G2
EMMS-AS-140-...	3637969 EAMM-A-S62-140A-G2
서보 모터 및 기어 장착	
EMMS-AS-55-...	2297649 EAMM-A-S62-60G-G2
EMGA-60-P-G...-SAS-55	
EMME-AS-60-...	1456654 EAMM-A-S62-60H-G2
EMGA-60-P-G...-EAS-60	
EMMS-AS-70-...	2297649 EAMM-A-S62-60G-G2
EMGA-60-P-G...-SAS-70	
EMMS-AS-70-...	1972530 EAMM-A-S62-80G-G2
EMGA-80-P-G...-SAS-70	
EMME-AS-80-...	1972530 EAMM-A-S62-80G-G2
EMGA-80-P-G...-EAS-80	
EMME-AS-100-...	1972530 EAMM-A-S62-80G-G2
EMGA-80-P-G...-SAS-100	
EMMS-AS-100-...	1972530 EAMM-A-S62-80G-G2
EMGA-80-P-G...-SAS-100	
스텝 모터 장착	
EMMS-ST-87-...	★ 3637966 EAMM-A-S62-87A-G2
스텝 모터 및 기어 장착	
EMMS-ST-57-...	2297649 EAMM-A-S62-60G-G2
EMGA-60-P-G...-SST-57	
EMMS-ST-87-...	1972530 EAMM-A-S62-80G-G2
EMGA-80-P-G...-SST-87	
통합형 드라이브 및 기어 장착	
EMCA-EC-67-...	1456654 EAMM-A-S62-60H-G2
EMGC-60-...	

모터/기어 ¹⁾	축 키트
타입	부품 번호 타입
ELGA-BS...-150	
서보 모터 장착	
EMME-AS-100-...	3637955 EAMM-A-S95-100A-G2
EMMS-AS-100-...	3637955 EAMM-A-S95-100A-G2
EMMS-AS-140-...	3637954 EAMM-A-S95-140A-G2

1) 입력 토크는 축 키트의 최대 허용 전달 가능 토크를 초과해서는 안됩니다.

축 키트 EAMM-A

공급 개요

톱니 벨트 축 ELGC-TB-...와 허용되는 축/모터 조합

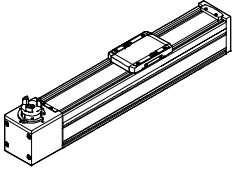

모터 ¹⁾	축 키트	
타입	부품 번호 타입	
ELGC-TB-...-45		
서보 모터 장착		
EMME-AS-40-...	4595742	EAMM-A-V32-40P
EMME-AS-60-...	4608750	EAMM-A-V32-60P
스텝 모터 장착		
EMMS-ST-42-...	4281142	EAMM-A-V32-42A
EMMS-ST-57-...	4597016	EAMM-A-V32-57A
ELGC-TB-...-60		
서보 모터 장착		
EMME-AS-60-...	4133487	EAMM-A-T42-60P
EMME-AS-80-...	4623788	EAMM-A-T42-80P
스텝 모터 장착		
EMMS-ST-57-...	4327034	EAMM-A-T42-57A
EMMS-ST-87-...	4610008	EAMM-A-T42-87A
ELGC-TB-...-80		
서보 모터 장착		
EMME-AS-60-...	4824833	EAMM-A-T46-60P
EMME-AS-80-...	4624170	EAMM-A-T46-80P
EMME-AS-100-...	4624227	EAMM-A-T46-100A
EMMS-AS-100-...	4624227	EAMM-A-T46-100A
스텝 모터 장착		
EMMS-ST-87-...	4048771	EAMM-A-T46-87A

1) 입력 토크는 축 키트의 최대 허용 전달 가능 토크를 초과해서는 안 됩니다.

축 키트 EAMM-A

공급 개요

톱니 벨트 축 ELGC-BS-...와 허용되는 축/모터 조합

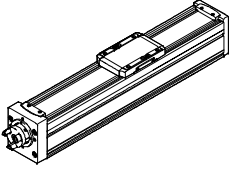

모터 ¹⁾	축 키트
타입	부품 번호 타입
ELGC-BS-...-32	
서보 모터 장착	
EMME-AS-40-...	4491059 EAMM-A-V25-40P
스텝 모터 장착	
EMMS-ST-42-...	4582608 EAMM-A-V25-42A
ELGC-BS-...-45	
서보 모터 장착	
EMME-AS-40-...	4595742 EAMM-A-V32-40P
스텝 모터 장착	
EMMS-ST-42-...	4281142 EAMM-A-V32-42A
ELGC-BS-...-60	
서보 모터 장착	
EMME-AS-60-...	4133487 EAMM-A-T42-60P
스텝 모터 장착	
EMMS-ST-57-...	4327034 EAMM-A-T42-57A
ELGC-BS-...-80	
서보 모터 장착	
EMME-AS-60-...	4824833 EAMM-A-T46-60P
EMME-AS-80-...	4624170 EAMM-A-T46-80P
스텝 모터 장착	
EMMS-ST-87-...	4048771 EAMM-A-T46-87A

1) 입력 토크는 축 키트의 최대 허용 전달 가능 토크를 초과해서는 안됩니다.

축 키트 EAMM-A

공급 개요

FESTO

톱니 벨트 축 EGC-HD-TB와 허용되는 축/모터 조합

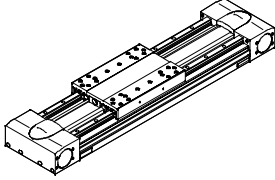

모터/기어 ¹⁾ 타입	축 키트 부품 번호 타입
EGC-HD-125	
서보 모터 및 기어 장착	
EMMS-AS-55-... EMGA-60-P-G...-SAS-55	1190076 EAMM-A-M43-60G
EMME-AS-60-... EMGA-60-P-G...-EAS-60	1456612 EAMM-A-M43-60H
EMMS-AS-70-... EMGA-60-P-G...-SAS-70	1190076 EAMM-A-M43-60G
스텝 모터 및 기어 장착	
EMMS-ST-57-... EMGA-60-P-G...-SST-57	1190076 EAMM-A-M43-60G
통합형 드라이브 및 기어 장착	
EMCA-EC-67-... EMGC-60-...	1456612 EAMM-A-M43-60H

모터/기어 ¹⁾ 타입	축 키트 부품 번호 타입
EGC-HD-160	
서보 모터 및 기어 장착	
EMME-AS-60-... EMGA-60-P-G...-EAS-60	1456614 EAMM-A-M48-60H
EMMS-AS-70-... EMGA-80-P-G...-SAS-70	1190421 EAMM-A-M48-80G
EMME-AS-80-... EMGA-80-P-G...-EAS-80	1190421 EAMM-A-M48-80G
EMME-AS-100-... EMGA-80-P-G...-SAS-100	1190421 EAMM-A-M48-80G
EMMS-AS-100-... EMGA-80-P-G...-SAS-100	1190421 EAMM-A-M48-80G
스텝 모터 및 기어 장착	
EMMS-ST-87-... EMGA-80-P-G...-SST-87	1190421 EAMM-A-M48-80G
통합형 드라이브 및 기어 장착	
EMCA-EC-67-... EMGC-60-...	1456614 EAMM-A-M48-60H
EGC-HD-220	
서보 모터 및 기어 장착	
EMME-AS-100-... EMGA-120-P-G...-SAS-100	1190774 EAMM-A-M80-120G
EMMS-AS-100-... EMGA-120-P-G...-SAS-100	1190774 EAMM-A-M80-120G
EMMS-AS-140-... EMGA-120-P-G...-SAS-140	1190774 EAMM-A-M80-120G

1) 입력 토크는 축 키트의 최대 허용 전달 가능 토크를 초과해서는 안됩니다.

축 키트 EAMM-A

공급 개요

FESTO

스핀들 축 EGC-HD-BS와 허용되는 축/모터 조합

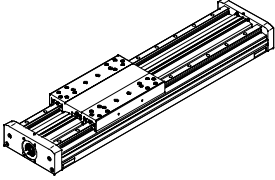

모터/기어 ¹⁾	축 키트	
타입	부품 번호 타입	
EGC-HD-125		
서보 모터 장착		
EMME-AS-40-...	★ 3637972	EAMM-A-S38-40P-G2
EMMS-AS-40-...	3637971	EAMM-A-S38-40A-G2
EMMS-AS-55-...	3637967	EAMM-A-S38-55A-G2
EMME-AS-60-...	★ 3637958	EAMM-A-S38-60P-G2
서보 모터 및 기어 장착		
EMME-AS-40-...	1456647	EAMM-A-S38-40G-G2
EMGA-40-P-G...-EAS-40		
EMMS-AS-40-...	1456647	EAMM-A-S38-40G-G2
EMGA-40-P-G...-SAS-40		
스텝 모터 장착		
EMMS-ST-42-...	★ 3637965	EAMM-A-S38-42A-G2
EMMS-ST-57-...	★ 3637956	EAMM-A-S38-57A-G2
스텝 모터 및 기어 장착		
EMMS-ST-42-...	1456647	EAMM-A-S38-40G-G2
EMGA-40-P-G...-SST-42		
통합형 드라이브 장착		
EMCA-EC-67-...	1456638	EAMM-A-S38-67A-G2
통합형 드라이브 및 기어 장착		
EMCA-EC-67-...	1456647	EAMM-A-S38-40G-G2
EMGC-40-...		

모터/기어 ¹⁾	축 키트	
타입	부품 번호 타입	
EGC-HD-160		
서보 모터 장착		
EMMS-AS-55-...	3637961	EAMM-A-S48-55A-G2
EMME-AS-60-...	★ 3637964	EAMM-A-S48-60P-G2
EMMS-AS-70-...	3637957	EAMM-A-S48-70A-G2
서보 모터 및 기어 장착		
EMME-AS-40-...	1456650	EAMM-A-S48-40G-G2
EMGA-40-P-G...-EAS-40		
EMMS-AS-40-...	1456650	EAMM-A-S48-40G-G2
EMGA-40-P-G...-SAS-40		
EMMS-AS-55-...	2256701	EAMM-A-S48-60G-G2
EMGA-60-P-G...-SAS-55		
EMME-AS-60-...	1456652	EAMM-A-S48-60H-G2
EMGA-60-P-G...-EAS-60		
EMMS-AS-70-...	2256701	EAMM-A-S48-60G-G2
EMGA-60-P-G...-SAS-70		
스텝 모터 장착		
EMMS-ST-57-...	★ 3637963	EAMM-A-S48-57A-G2
EMMS-ST-87-...	★ 3637962	EAMM-A-S48-87A-G2
스텝 모터 및 기어 장착		
EMMS-ST-42-...	1456650	EAMM-A-S48-40G-G2
EMGA-40-P-G...-SST-42		
EMMS-ST-57-...	2256701	EAMM-A-S48-60G-G2
EMGA-60-P-G...-SST-57		
통합형 드라이브 및 기어 장착		
EMCA-EC-67-...	1456650	EAMM-A-S48-40G-G2
EMGC-40-...		
EMCA-EC-67-...	1456652	EAMM-A-S48-60H-G2
EMGC-60-...		

1) 입력 토크는 축 키트의 최대 허용 전달 가능 토크를 초과해서는 안됩니다.

Festo 핵심 제품군

- ★ 24시간 Festo 공장 출고 대기
- ☆ 5일 이내 Festo 공장 직배송 가능

축 키트 EAMM-A

공급 개요

FESTO

스핀들 축 EGC-HD-BS와 허용되는 축/모터 조합

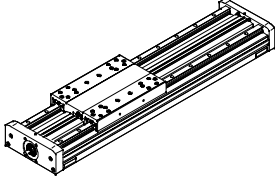

모터/기어 ¹⁾	축 키트	
타입	부품 번호 타입	
EGC-HD-220		
서보 모터 장착		
EMMS-AS-70-...	3637959	EAMM-A-S62-70A-G2
EMME-AS-80-...	★ 3637970	EAMM-A-S62-80P-G2
EMME-AS-100-...	★ 3637960	EAMM-A-S62-100A-G2
EMMS-AS-100-...	★ 3637960	EAMM-A-S62-100A-G2
EMMS-AS-140-...	★ 3637969	EAMM-A-S62-140A-G2
서보 모터 및 기어 장착		
EMMS-AS-55-...	2297649	EAMM-A-S62-60G-G2
EMGA-60-P-G...-SAS-55		
EMME-AS-60-...	1456654	EAMM-A-S62-60H-G2
EMGA-60-P-G...-EAS-60		
EMMS-AS-70-...	2297649	EAMM-A-S62-60G-G2
EMGA-60-P-G...-SAS-70		
EMMS-AS-70-...	1972530	EAMM-A-S62-80G-G2
EMGA-80-P-G...-SAS-70		
EMME-AS-80-...	1972530	EAMM-A-S62-80G-G2
EMGA-80-P-G...-EAS-80		
EMME-AS-100-...	1972530	EAMM-A-S62-80G-G2
EMGA-80-P-G...-SAS-100		
EMMS-AS-100-...	1972530	EAMM-A-S62-80G-G2
EMGA-80-P-G...-SAS-100		
스텝 모터 장착		
EMMS-ST-87-...	★ 3637966	EAMM-A-S62-87A-G2
스텝 모터 및 기어 장착		
EMMS-ST-57-...	2297649	EAMM-A-S62-60G-G2
EMGA-60-P-G...-SST-57		
EMMS-ST-87-...	1972530	EAMM-A-S62-80G-G2
EMGA-80-P-G...-SST-87		
통합형 드라이브 및 기어 장착		
EMCA-EC-67-...	1456654	EAMM-A-S62-60H-G2
EMGC-60-...		
EMCA-EC-67-...	1972530	EAMM-A-S62-80G-G2
EMGC-80-...		

1) 입력 토크는 축 키트의 최대 허용 전달 가능 토크를 초과해서는 안됩니다.

Festo 핵심 제품군

★ 24시간 Festo 공장 출고 대기

☆ 5일 이내 Festo 공장 직배송 가능

축 키트 EAMM-A

공급 개요

미니 슬라이드 EGSL과 허용되는 축/모터 조합

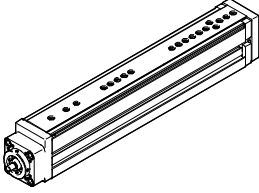

모터/기어 ¹⁾	축 키트	
타입	부품 번호 타입	
EGSL-35		
서보 모터 장착		
EMME-AS-40-...	1981953	EAMM-A-D19-40P
EMMS-AS-40-...	1199152	EAMM-A-D19-40A
스텝 모터 장착		
EMMS-ST-28-...	1081659	EAMM-A-D19-28A
EMMS-ST-42-...	1087642	EAMM-A-D19-42A
EGSL-45		
서보 모터 장착		
EMME-AS-40-...	★ 1976465	EAMM-A-D32-40P
EMMS-AS-40-...	543147	EAMM-A-D32-40A
EMMS-AS-55-...	550979	EAMM-A-D32-55A
EMME-AS-60-...	★ 1956054	EAMM-A-D32-60P
서보 모터 및 기어 장착		
EMME-AS-40-...	1454238	EAMM-A-D32-40G
EMGA-40-P-G...-EAS-40		
EMMS-AS-40-...	1454238	EAMM-A-D32-40G
EMGA-40-P-G...-SAS-40		
EMMS-AS-55-...	2946758	EAMM-A-D32-60G
EMGA-60-P-G...-SAS-55		
EMME-AS-60-...	2946760	EAMM-A-D32-60H
EMGA-60-P-G...-EAS-60		
EMMS-AS-70-...	2946758	EAMM-A-D32-60G
EMGA-60-P-G...-SAS-70		
스텝 모터 장착		
EMMS-ST-42-...	★ 543148	EAMM-A-D32-42A
EMMS-ST-57-...	★ 550980	EAMM-A-D32-57A
스텝 모터 및 기어 장착		
EMMS-ST-42-...	1454238	EAMM-A-D32-40G
EMGA-40-P-G...-SST-42		
EMMS-ST-57-...	2946758	EAMM-A-D32-60G
EMGA-60-P-G...-SST-57		
통합형 드라이브 장착		
EMCA-EC-67-...	1454239	EAMM-A-D32-67A
통합형 드라이브 및 기어 장착		
EMCA-EC-67-...	1454238	EAMM-A-D32-40G
EMGC-40-...		
EMCA-EC-67-...	2946760	EAMM-A-D32-60H
EMGC-60-...		

모터/기어 ¹⁾	축 키트	
타입	부품 번호 타입	
EGSL-55		
서보 모터 장착		
EMMS-AS-55-...	543153	EAMM-A-D40-55A
EMME-AS-60-...	★ 1977000	EAMM-A-D40-60P
EMMS-AS-70-...	550981	EAMM-A-D40-70A
서보 모터 및 기어 장착		
EMME-AS-40-...	★ 560282	EAMM-A-D40-40G ²⁾
EMGA-40-P-G...-EAS-40	2256398	EAMM-A-D40-40G-G2
EMMS-AS-40-...	★ 560282	EAMM-A-D40-40G ²⁾
EMGA-40-P-G...-SAS-40	2256398	EAMM-A-D40-40G-G2
EMMS-AS-55-...	2256400	EAMM-A-D40-60G
EMGA-60-P-G...-SAS-55		
EMME-AS-60-...	1454242	EAMM-A-D40-60H
EMGA-60-P-G...-EAS-60		
EMMS-AS-70-...	2256400	EAMM-A-D40-60G
EMGA-60-P-G...-SAS-70		
스텝 모터 장착		
EMMS-ST-57-...	★ 543154	EAMM-A-D40-57A
EMMS-ST-87-...	★ 550982	EAMM-A-D40-87A
스텝 모터 및 기어 장착		
EMMS-ST-42-...	★ 560282	EAMM-A-D40-40G ²⁾
EMGA-40-P-G...-SST-42	2256398	EAMM-A-D40-40G-G2
EMMS-ST-57-...	2256400	EAMM-A-D40-60G
EMGA-60-P-G...-SST-57		
통합형 드라이브 장착		
EMCA-EC-67-...	1454243	EAMM-A-D40-67A
통합형 드라이브 및 기어 장착		
EMCA-EC-67-...	★ 560282	EAMM-A-D40-40G ²⁾
EMGC-40-...	2256398	EAMM-A-D40-40G-G2
EMCA-EC-67-...	1454242	EAMM-A-D40-60H
EMGC-60-...		

- 1) 입력 토크는 축 키트의 최대 허용 전달 가능 토크를 초과해서는 안됩니다.
- 2) 단종 예정

Festo 핵심 제품군

- ★ 24시간 Festo 공장 출고 대기
- ☆ 5일 이내 Festo 공장 직배송 가능

축 키트 EAMM-A

공급 개요

FESTO

미니 슬라이드 EGSL과 허용되는 축/모터 조합

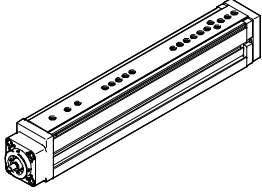

모터/기어 ¹⁾	축 키트	
타입	부품 번호 타입	
EGSL-75		
서보 모터 장착		
EMMS-AS-70-...	543161	EAMM-A-D60-70A
EMME-AS-80-...	★ 1977073	EAMM-A-D60-80P
EMME-AS-100-...	★ 550983	EAMM-A-D60-100A
EMMS-AS-100-...	★ 550983	EAMM-A-D60-100A
서보 모터 및 기어 장착		
EMMS-AS-55-...	★ 560283	EAMM-A-D60-60G ²⁾
EMGA-60-P-G...-SAS-55	2256696	EAMM-A-D60-60G-G2
EMME-AS-60-...	1454245	EAMM-A-D60-60H
EMGA-60-P-G...-EAS-60		
EMMS-AS-70-...	★ 560283	EAMM-A-D60-60G ²⁾
EMGA-60-P-G...-SAS-70	2256696	EAMM-A-D60-60G-G2
EMMS-AS-70-...	1499402	EAMM-A-D60-80G
EMGA-80-P-G...-SAS-70		
EMME-AS-80-...	1499402	EAMM-A-D60-80G
EMGA-80-P-G...-EAS-80		
EMME-AS-100-...	1499402	EAMM-A-D60-80G
EMGA-80-P-G...-SAS-100		
EMMS-AS-100-...	1499402	EAMM-A-D60-80G
EMGA-80-P-G...-SAS-100		
스텝 모터 장착		
EMMS-ST-87-...	★ 543162	EAMM-A-D60-87A
스텝 모터 및 기어 장착		
EMMS-ST-57-...	★ 560283	EAMM-A-D60-60G ²⁾
EMGA-60-P-G...-SST-57	2256696	EAMM-A-D60-60G-G2
EMMS-ST-87-...	1499402	EAMM-A-D60-80G-G2
EMGA-80-P-G...-SST-87		
통합형 드라이브 및 기어 장착		
EMCA-EC-67-...	1454245	EAMM-A-D60-80H
EMGC-60-...		

- 1) 입력 토크는 축 키트의 최대 허용 전달 가능 토크를 초과해서는 안됩니다.
 2) 단종 예정

Festo 핵심 제품군

- ★ 24시간 Festo 공장 출고 대기
 ☆ 5일 이내 Festo 공장 직배송 가능

축 키트 EAMM-A

공급 개요

미니 슬라이드 EGSC와 허용되는 축/모터 조합

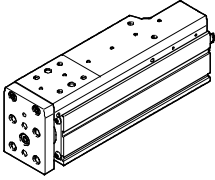

모터 ¹⁾	축 키트	
타입	부품 번호 타입	
EGSC-25		
스텝 모터 장착		
EMMS-ST-28-...	4505258	EAMM-A-V20-28A
EGSC-32		
서보 모터 장착		
EMME-AS-40-...	4491059	EAMM-A-V25-40P
스텝 모터 장착		
EMMS-ST-42-...	4582608	EAMM-A-V25-42A
EGSC-45		
서보 모터 장착		
EMME-AS-40-...	4595742	EAMM-A-V32-40P
스텝 모터 장착		
EMMS-ST-42-...	4281142	EAMM-A-V32-42A
EGSC-60		
서보 모터 장착		
EMME-AS-60-...	4133487	EAMM-A-T42-60P
스텝 모터 장착		
EMMS-ST-57-...	4327034	EAMM-A-T42-57A

1) 입력 토크는 축 키트의 최대 허용 전달 가능 토크를 초과해서는 안됩니다.

축 키트 EAMM-A

공급 개요

FESTO

전동 슬라이드 EGSK, EGSP와 허용되는 축/모터 조합

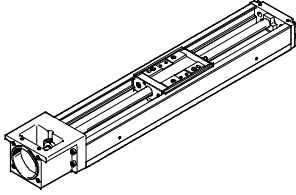

모터/기어 ¹⁾	축 키트	
타입	부품 번호	타입
EGSK-15		
서보 모터 장착		
EMME-AS-40-...	1982886	EAMM-A-P3-28D-40P
스텝 모터 장착		
EMMS-ST-28-...	1703478	EAMM-A-P3-28D-28A
EGSK-20/EGSP-20		
서보 모터 장착		
EMME-AS-40-...	1983071	EAMM-A-P4-28B-40P
EMMS-AS-40-...	562637	EAMM-A-P4-28B-40A
스텝 모터 장착		
EMMS-ST-28-...	1731466	EAMM-A-P4-28B-28A
EMMS-ST-42-...	562636	EAMM-A-P4-28B-42A
EGSK-26/EGSP-26		
서보 모터 장착		
EMME-AS-40-...	1983122	EAMM-A-P5-28B-40P
EMMS-AS-40-...	562641	EAMM-A-P5-28B-40A
스텝 모터 장착		
EMMS-ST-28-...	1731474	EAMM-A-P5-28B-28A
EMMS-ST-42-...	562640	EAMM-A-P5-28B-42A
EGSK-33		
서보 모터 장착		
EMME-AS-40-...	1983450	EAMM-A-P6-38A-40P
EMMS-AS-40-...	562646	EAMM-A-P6-38A-40A
EMMS-AS-55-...	562647	EAMM-A-P6-38A-55A
EMME-AS-60-...	2264375	EAMM-A-P6-38A-60P
서보 모터 및 기어 장착		
EMME-AS-40-...	2297645	EAMM-A-P6-38A-40G
EMGA-40-P-G...-EAS-40		
EMMS-AS-40-...	2297645	EAMM-A-P6-38A-40G
EMGA-40-P-G...-SAS-40		
스텝 모터 장착		
EMMS-ST-42-...	562644	EAMM-A-P6-38A-42A
EMMS-ST-57-...	562645	EAMM-A-P6-38A-57A
스텝 모터 및 기어 장착		
EMMS-ST-42-...	2297645	EAMM-A-P6-38A-40G
EMGA-40-P-G...-SST-42		
통합형 드라이브 장착		
EMCA-EC-67-...	2297641	EAMM-A-P6-38A-67A
통합형 드라이브 및 기어 장착		
EMCA-EC-67-...	2297645	EAMM-A-P6-38A-40G
EMGC-40-...		

모터/기어 ¹⁾	축 키트	
타입	부품 번호	타입
EGSK-46/EGSP-33		
서보 모터 장착		
EMME-AS-40-...	1986292	EAMM-A-P8-38A-40P
EMMS-AS-40-...	562652	EAMM-A-P8-38A-40A
EMMS-AS-55-...	562653	EAMM-A-P8-38A-55A
EMME-AS-60-...	1987308	EAMM-A-P8-38A-60P
EMMS-AS-70-...	564996	EAMM-A-P8-38A-70A
서보 모터 및 기어 장착		
EMME-AS-40-...	2297646	EAMM-A-P8-38A-40G
EMGA-40-P-G...-EAS-40		
EMMS-AS-40-...	2297646	EAMM-A-P8-38A-40G
EMGA-40-P-G...-SAS-40		
스텝 모터 장착		
EMMS-ST-42-...	562650	EAMM-A-P8-38A-42A
EMMS-ST-57-...	562651	EAMM-A-P8-38A-57A
EMMS-ST-87-...	564998	EAMM-A-P8-38A-87A
스텝 모터 및 기어 장착		
EMMS-ST-42-...	2297646	EAMM-A-P8-38A-40G
EMGA-40-P-G...-SST-42		
통합형 드라이브 장착		
EMCA-EC-67-...	2297643	EAMM-A-P8-38A-67A
통합형 드라이브 및 기어 장착		
EMCA-EC-67-...	2297646	EAMM-A-P8-38A-40G
EMGC-40-...		
EGSP-46		
서보 모터 장착		
EMMS-AS-55-...	562659	EAMM-A-P10-38A-55A
EMME-AS-60-...	2036017	EAMM-A-P10-38A-60P
EMMS-AS-70-...	564997	EAMM-A-P10-38A-70A
서보 모터 및 기어 장착		
EMME-AS-40-...	2297648	EAMM-A-P10-38A-40G
EMGA-40-P-G...-EAS-40		
EMMS-AS-40-...	2297648	EAMM-A-P10-38A-40G
EMGA-40-P-G...-SAS-40		
스텝 모터 장착		
EMMS-ST-57-...	562658	EAMM-A-P10-38A-57A
EMMS-ST-87-...	564999	EAMM-A-P10-38A-87A
스텝 모터 및 기어 장착		
EMMS-ST-42-...	2297648	EAMM-A-P10-38A-40G
EMGA-40-P-G...-SST-42		
통합형 드라이브 장착		
EMCA-EC-67-...	2297644	EAMM-A-P10-38A-67A
통합형 드라이브 및 기어 장착		
EMCA-EC-67-...	2297648	EAMM-A-P10-38A-40G
EMGC-40-...		

1) 입력 토크는 축 키트의 최대 허용 전달 가능 토크를 초과해서는 안됩니다.

축 키트 EAMM-A

공급 개요

캔틸레버 축 DGEA와 허용되는 축/모터 조합

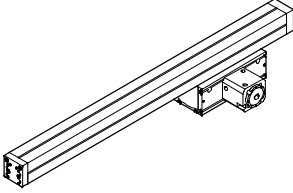

모터/기어 ¹⁾	축 키트	
타입	부품 번호	타입
DGEA-18		
서보 모터 및 기어 장착		
EMME-AS-40-...	1454251	EAMM-A-F28-40G
EMGA-40-P-G...-EAS-40		
EMMS-AS-40-...	1454251	EAMM-A-F28-40G
EMGA-40-P-G...-SAS-40		
EMMS-AS-55-...	550957	EAMM-A-F28-60G
EMGA-60-P-G...-SAS-55		
EMME-AS-60-...	1454252	EAMM-A-F28-60H
EMGA-60-P-G...-EAS-60		
EMMS-AS-70-...	550957	EAMM-A-F28-60G
EMGA-60-P-G...-SAS-70		
스텝 모터 장착		
EMMS-ST-57-...	550956	EAMM-A-F28-57A
EMMS-ST-87-...	550958	EAMM-A-F28-87A
스텝 모터 및 기어 장착		
EMMS-ST-42-...	1454251	EAMM-A-F28-40G
EMGA-40-P-G...-SST-42		
EMMS-ST-57-...	550957	EAMM-A-F28-60G
EMGA-60-P-G...-SST-57		
통합형 드라이브 및 기어 장착		
EMCA-EC-67-...	1454251	EAMM-A-F28-40G
EMGC-40-...		
EMCA-EC-67-...	1454252	EAMM-A-F28-60H
EMGC-60-...		

모터/기어 ¹⁾	축 키트	
타입	부품 번호	타입
DGEA-25		
서보 모터 및 기어 장착		
EMMS-AS-55-...	550959	EAMM-A-F32-60G
EMGA-60-P-G...-SAS-55		
EMME-AS-60-...	1454256	EAMM-A-F32-60H
EMGA-60-P-G...-EAS-60		
EMMS-AS-70-...	550959	EAMM-A-F32-60G
EMGA-60-P-G...-SAS-70		
스텝 모터 장착		
EMMS-ST-87-...	550960	EAMM-A-F32-87A
스텝 모터 및 기어 장착		
EMMS-ST-57-...	550959	EAMM-A-F32-60G
EMGA-60-P-G...-SST-57		
통합형 드라이브 및 기어 장착		
EMCA-EC-67-...	1454256	EAMM-A-F32-60H
EMGC-60-...		
DGEA-40		
서보 모터 및 기어 장착		
EMMS-AS-70-...	550935	EAMM-A-F40-80G
EMGA-80-P-G...-SAS-70		
EMME-AS-80-...	550935	EAMM-A-F40-80G
EMGA-80-P-G...-EAS-80		
EMME-AS-100-...	550935	EAMM-A-F40-80G
EMGA-80-P-G...-SAS-100		
EMMS-AS-100-...	550935	EAMM-A-F40-80G
EMGA-80-P-G...-SAS-100		
스텝 모터 및 기어 장착		
EMMS-ST-87-...	550935	EAMM-A-F40-80G
EMGA-80-P-G...-SST-87		

1) 입력 토크는 축 키트의 최대 허용 전달 가능 토크를 초과해서는 안됩니다.

축 키트 EAMM-A

공급 개요

FESTO

톱니 벨트 축 ELGG와 허용되는 축/모터 조합

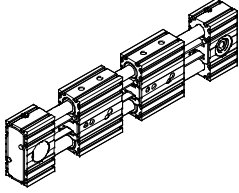

모터/기어 ¹⁾	축 키트
타입	부품 번호 타입
ELGG-35	
서보 모터 장착	
EMMS-AS-55-...	1133400 EAMM-A-R27-55A
서보 모터 및 기어 장착	
EMME-AS-40-...	1456622 EAMM-A-R27-40G
EMGA-40-P-G...-EAS-40	
EMMS-AS-40-...	1456622 EAMM-A-R27-40G
EMGA-40-P-G...-SAS-40	
스텝 모터 장착	
EMMS-ST-57-...	★ 1133403 EAMM-A-R27-57A
스텝 모터 및 기어 장착	
EMMS-ST-42-...	1456622 EAMM-A-R27-40G
EMGA-40-P-G...-SST-42	
통합형 드라이브 장착	
EMCA-EC-67-...	1456619 EAMM-A-R27-67A
통합형 드라이브 및 기어 장착	
EMCA-EC-67-...	1456622 EAMM-A-R27-40G
EMGC-40-...	
ELGG-45	
서보 모터 장착	
EMME-AS-60-...	★ 2224996 EAMM-A-R38-60P
EMMS-AS-70-...	1133401 EAMM-A-R38-70A
서보 모터 및 기어 장착	
EMME-AS-40-...	1456623 EAMM-A-R38-40G
EMGA-40-P-G...-EAS-40	
EMMS-AS-40-...	1456623 EAMM-A-R38-40G
EMGA-40-P-G...-SAS-40	
EMMS-AS-55-...	2310075 EAMM-A-R38-60G
EMGA-60-P-G...-SAS-55	
EMME-AS-60-...	1456630 EAMM-A-R38-60H
EMGA-60-P-G...-EAS-60	
EMMS-AS-70-...	2310075 EAMM-A-R38-60G
EMGA-60-P-G...-SAS-70	

모터/기어 ¹⁾	축 키트
타입	부품 번호 타입
ELGG-45	
스텝 모터 장착	
EMMS-ST-57-...	★ 1578138 EAMM-A-R38-57A
EMMS-ST-87-...	★ 1133404 EAMM-A-R38-87A
스텝 모터 및 기어 장착	
EMMS-ST-42-...	1456623 EAMM-A-R38-40G
EMGA-40-P-G...-SST-42	
EMMS-ST-57-...	2310075 EAMM-A-R38-60G
EMGA-60-P-G...-SST-57	
통합형 드라이브 및 기어 장착	
EMCA-EC-67-...	1456623 EAMM-A-R38-40G
EMGC-40-...	
EMCA-EC-67-...	1456630 EAMM-A-R38-60H
EMGC-60-...	
ELGG-55	
서보 모터 장착	
EMMS-AS-70-...	1578139 EAMM-A-R48-70A
EMME-AS-80-...	★ 2225090 EAMM-A-R48-80P
EMMS-AS-100-...	★ 1133402 EAMM-A-R48-100A
서보 모터 및 기어 장착	
EMMS-AS-55-...	2374780 EAMM-A-R48-60G
EMGA-60-P-G...-SAS-55	
EMME-AS-60-...	1456633 EAMM-A-R48-60H
EMGA-60-P-G...-EAS-60	
EMMS-AS-70-...	2374780 EAMM-A-R48-60G
EMGA-60-P-G...-SAS-70	
스텝 모터 장착	
EMMS-ST-87-...	★ 1133405 EAMM-A-R48-87A
스텝 모터 및 기어 장착	
EMMS-ST-57-...	2374780 EAMM-A-R48-60G
EMGA-60-P-G...-SST-57	
통합형 드라이브 및 기어 장착	
EMCA-EC-67-...	1456633 EAMM-A-R48-60H
EMGC-60-...	

1) 입력 토크는 축 키트의 최대 허용 전달 가능 토크를 초과해서는 안됩니다.

Festo 핵심 제품군

★ 24시간 Festo 공장 출고 대기

☆ 5일 이내 Festo 공장 직배송 가능

축 키트 EAMM-A

공급 개요

FESTO

톱니 벨트 축 ELGR와 허용되는 축/모터 조합

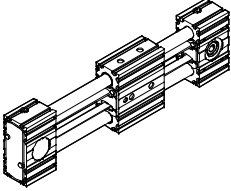

모터/기어 ¹⁾	축 키트	
타입	부품 번호	타입
ELGR-35		
서보 모터 장착		
EMMS-AS-55-...	1133400	EAMM-A-R27-55A
서보 모터 및 기어 장착		
EMME-AS-40-...	1456622	EAMM-A-R27-40G
EMGA-40-P-G...-EAS-40		
EMMS-AS-40-...	1456622	EAMM-A-R27-40G
EMGA-40-P-G...-SAS-40		
스텝 모터 장착		
EMMS-ST-57-...	★ 1133403	EAMM-A-R27-57A
스텝 모터 및 기어 장착		
EMMS-ST-42-...	1456622	EAMM-A-R27-40G
EMGA-40-P-G...-SST-42		
통합형 드라이브 장착		
EMCA-EC-67-...	1456619	EAMM-A-R27-67A
통합형 드라이브 및 기어 장착		
EMCA-EC-67-...	1456622	EAMM-A-R27-40G
EMGC-40-...		
ELGR-45		
서보 모터 장착		
EMMS-AS-70-...	1578139	EAMM-A-R48-70A
EMME-AS-80-...	★ 2225090	EAMM-A-R48-80P
EMMS-AS-100-...	★ 1133402	EAMM-A-R48-100A
서보 모터 및 기어 장착		
EMMS-AS-55-...	2374780	EAMM-A-R48-60G
EMGA-60-P-G...-SAS-55		
EMME-AS-60-...	1456633	EAMM-A-R48-60H
EMGA-60-P-G...-EAS-60		
EMMS-AS-70-...	2374780	EAMM-A-R48-60G
EMGA-60-P-G...-SAS-70		
스텝 모터 장착		
EMMS-ST-87-...	★ 1133405	EAMM-A-R48-87A
스텝 모터 및 기어 장착		
EMMS-ST-57-...	2374780	EAMM-A-R48-60G
EMGA-60-P-G...-SST-57		
통합형 드라이브 및 기어 장착		
EMCA-EC-67-...	1456633	EAMM-A-R48-60H
EMGC-60-...		

모터/기어 ¹⁾	축 키트	
타입	부품 번호	타입
ELGR-45		
스텝 모터 장착		
EMMS-ST-57-...	★ 1578138	EAMM-A-R38-57A
EMMS-ST-87-...	★ 1133404	EAMM-A-R38-87A
스텝 모터 및 기어 장착		
EMMS-ST-42-...	1456623	EAMM-A-R38-40G
EMGA-40-P-G...-SST-42		
EMMS-ST-57-...	2310075	EAMM-A-R38-60G
EMGA-60-P-G...-SST-57		
통합형 드라이브 및 기어 장착		
EMCA-EC-67-...	1456623	EAMM-A-R38-40G
EMGC-40-...		
EMCA-EC-67-...	1456630	EAMM-A-R38-60H
EMGC-60-...		
ELGR-55		
서보 모터 장착		
EMMS-AS-70-...	1578139	EAMM-A-R48-70A
EMME-AS-80-...	★ 2225090	EAMM-A-R48-80P
EMMS-AS-100-...	★ 1133402	EAMM-A-R48-100A
서보 모터 및 기어 장착		
EMMS-AS-55-...	2374780	EAMM-A-R48-60G
EMGA-60-P-G...-SAS-55		
EMME-AS-60-...	1456633	EAMM-A-R48-60H
EMGA-60-P-G...-EAS-60		
EMMS-AS-70-...	2374780	EAMM-A-R48-60G
EMGA-60-P-G...-SAS-70		
스텝 모터 장착		
EMMS-ST-87-...	★ 1133405	EAMM-A-R48-87A
스텝 모터 및 기어 장착		
EMMS-ST-57-...	2374780	EAMM-A-R48-60G
EMGA-60-P-G...-SST-57		
통합형 드라이브 및 기어 장착		
EMCA-EC-67-...	1456633	EAMM-A-R48-60H
EMGC-60-...		

1) 입력 토크는 축 키트의 최대 허용 전달 가능 토크를 초과해서는 안됩니다.

Festo 핵심 제품군

- ★ 24시간 Festo 공장 출고 대기
- ☆ 5일 이내 Festo 공장 직배송 가능

축 키트 EAMM-A

공급 개요

FESTO

회전 모듈 ERMB와 허용되는 축/모터 조합

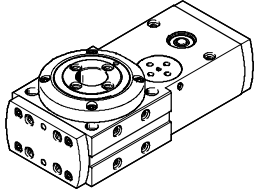

모터/기어 ¹⁾	축 키트	
타입	부품 번호 타입	
ERMB-20		
서보 모터 장착		
EMME-AS-40-...	2207441	EAMM-A-D32-35A-40P
EMMS-AS-40-...	560281	EAMM-A-D32-35A-40A
스텝 모터 장착		
EMMS-ST-42-...	★ 543148	EAMM-A-D32-42A
EMMS-ST-57-...	★ 550980	EAMM-A-D32-57A
통합형 드라이브 장착		
EMCA-EC-67-...	1454239	EAMM-A-D32-67A
모터 유닛 장착		
MTR-DCI-32S-...	543149	EAMM-A-D32-32B
통합형 드라이브 및 기어 장착		
EMCA-EC-67-...	1454238	EAMM-A-D32-40G
EMGC-40-...		
EMCA-EC-67-...	2946760	EAMM-A-D32-60H
EMGC-60-...		
ERMB-25		
서보 모터 장착		
EMMS-AS-55-...	543153	EAMM-A-D40-55A
EMME-AS-60-...	★ 1977000	EAMM-A-D40-60P
EMMS-AS-70-...	550981	EAMM-A-D40-70A
서보 모터 및 기어 장착		
EMME-AS-40-...	★ 560282	EAMM-A-D40-40G
EMGA-40-P-G...-EAS-40		
EMMS-AS-40-...	★ 560282	EAMM-A-D40-40G
EMGA-40-P-G...-SAS-40		
스텝 모터 장착		
EMMS-ST-57-...	★ 543154	EAMM-A-D40-57A
스텝 모터 및 기어 장착		
EMMS-ST-42-...	★ 560282	EAMM-A-D40-40G
EMGA-40-P-G...-SST-42		
통합형 드라이브 장착		
EMCA-EC-67-...	1454243	EAMM-A-D40-67A
모터 유닛 장착		
MTR-DCI-42S-...-G7	543155	EAMM-A-D40-42B
MTR-DCI-42S-...-G14	543156	EAMM-A-D40-42C
통합형 드라이브 및 기어 장착		
EMCA-EC-67-...	★ 560282	EAMM-A-D40-40G ²⁾
EMGC-40-...	2256398	EAMM-A-D40-40G-G2
EMCA-EC-67-...	1454242	EAMM-A-D40-60H
EMGC-60-...		

모터/기어 ¹⁾	축 키트	
타입	부품 번호 타입	
ERMB-32		
서보 모터 장착		
EMMS-AS-70-...	543161	EAMM-A-D60-70A
EMME-AS-80-...	★ 1977073	EAMM-A-D60-80P
EMME-AS-100-...	★ 550983	EAMM-A-D60-100A
EMMS-AS-100-...	★ 550983	EAMM-A-D60-100A
서보 모터 및 기어 장착		
EMMS-AS-55-...	★ 560283	EAMM-A-D60-60G
EMGA-60-P-G...-SAS-55		
EMMS-AS-70-...	★ 560283	EAMM-A-D60-60G
EMGA-60-P-G...-SAS-70		
스텝 모터 장착		
EMMS-ST-87-...	★ 543162	EAMM-A-D60-87A
스텝 모터 및 기어 장착		
EMMS-ST-57-...	★ 560283	EAMM-A-D60-60G
EMGA-60-P-G...-SST-57		
모터 유닛 장착		
MTR-DCI-52S-...-G7	543163	EAMM-A-D60-52B
MTR-DCI-52S-...-G14	543164	EAMM-A-D60-52C
통합형 드라이브 및 기어 장착		
EMCA-EC-67-...	1454245	EAMM-A-D60-60H
EMGC-60-...		

- 1) 입력 토크는 축 키트의 최대 허용 전달 가능 토크를 초과해서는 안됩니다.
- 2) 단종 예정

Festo 핵심 제품군

- ★ 24시간 Festo 공장 출고 대기
- ☆ 5일 이내 Festo 공장 직배송 가능

축 키트 EAMM-A

공급 개요

FESTO

회전/리프팅 모듈 EHMB와 허용되는 축/모터 조합

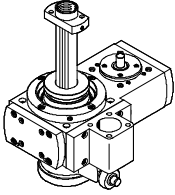

회전 운동용 모터/기어 ¹⁾ 타입	축 키트 부품 번호 타입	
EHMB-20		
서보 모터 장착		
EMME-AS-40-...	2207441	EAMM-A-D32-35A-40P
EMMS-AS-40-...	560281	EAMM-A-D32-35A-40A
스텝 모터 장착		
EMMS-ST-42-...	★ 543148	EAMM-A-D32-42A
EMMS-ST-57-...	★ 550980	EAMM-A-D32-57A
통합형 드라이브 장착		
EMCA-EC-67-...	1454239	EAMM-A-D32-67A
모터 유닛 장착		
MTR-DCI-32S-...	543149	EAMM-A-D32-32B
통합형 드라이브 및 기어 장착		
EMCA-EC-67-...	1454238	EAMM-A-D32-40G
EMGC-40-...		
EMCA-EC-67-...	2946760	EAMM-A-D32-60H
EMGC-60-...		
EHMB-25		
서보 모터 장착		
EMMS-AS-55-...	543153	EAMM-A-D40-55A
EMME-AS-60-...	★ 1977000	EAMM-A-D40-60P
EMMS-AS-70-...	550981	EAMM-A-D40-70A
서보 모터 및 기어 장착		
EMME-AS-40-...	★ 560282	EAMM-A-D40-40G
EMGA-40-P-G...-EAS-40		
EMMS-AS-40-...	★ 560282	EAMM-A-D40-40G
EMGA-40-P-G...-SAS-40		
스텝 모터 장착		
EMMS-ST-57-...	★ 543154	EAMM-A-D40-57A
스텝 모터 및 기어 장착		
EMMS-ST-42-...	★ 560282	EAMM-A-D40-40G
EMGA-40-P-G...-SST-42		
통합형 드라이브 장착		
EMCA-EC-67-...	1454243	EAMM-A-D40-67A
모터 유닛 장착		
MTR-DCI-42S-...-G7	543155	EAMM-A-D40-42B
MTR-DCI-42S-...-G14	543156	EAMM-A-D40-42C
통합형 드라이브 및 기어 장착		
EMCA-EC-67-...	★ 560282	EAMM-A-D40-40G ²⁾
EMGC-40-...	2256398	EAMM-A-D40-40G-G2
EMCA-EC-67-...	1454242	EAMM-A-D40-60H
EMGC-60-...		

회전 운동용 모터/기어 ¹⁾ 타입	축 키트 부품 번호 타입	
EHMB-32		
서보 모터 장착		
EMMS-AS-70-...	543161	EAMM-A-D60-70A
EMME-AS-80-...	★ 1977073	EAMM-A-D60-80P
EMME-AS-100-...	★ 550983	EAMM-A-D60-100A
EMMS-AS-100-...	★ 550983	EAMM-A-D60-100A
서보 모터 및 기어 장착		
EMMS-AS-55-...	★ 560283	EAMM-A-D60-60G
EMGA-60-P-G...-SAS-55		
EMMS-AS-70-...	★ 560283	EAMM-A-D60-60G
EMGA-60-P-G...-SAS-70		
스텝 모터 장착		
EMMS-ST-87-...	★ 543162	EAMM-A-D60-87A
스텝 모터 및 기어 장착		
EMMS-ST-57-...	★ 560283	EAMM-A-D60-60G
EMGA-60-P-G...-SST-57		
모터 유닛 장착		
MTR-DCI-52S-...-G7	543163	EAMM-A-D60-52B
MTR-DCI-52S-...-G14	543164	EAMM-A-D60-52C
통합형 드라이브 및 기어 장착		
EMCA-EC-67-...	1454245	EAMM-A-D60-60H
EMGC-60-...		

- 1) 입력 토크는 축 키트의 최대 허용 전달 가능 토크를 초과해서는 안됩니다.
- 2) 단종 예정

Festo 핵심 제품군

- ★ 24시간 Festo 공장 출고 대기
- ☆ 5일 이내 Festo 공장 직배송 가능

축 키트 EAMM-A

데이터 시트

FESTO

소재:
 커플링 하우징, 커플링 허브,
 모터 플랜지: 알루미늄
 볼트: 아연도금강

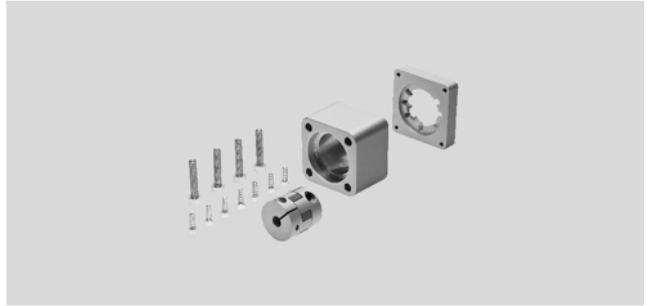

일반 기술 자료						
타입	축용	전달 가능 토크 [Nm]	관성 질량 모멘트 [kgmm ²]	최대 회전수 [rpm]	중량 [g]	→ 페이지
EAMM-A-D19-28A	EGSL	1.1	0.28	10000	80	50
EAMM-A-D19-40A	EGSL	1.1	0.28	10000	110	
EAMM-A-D19-40P	EGSL	1.1	0.28	10000	110	
EAMM-A-D19-42A	EGSL	1.1	0.28	10000	130	
EAMM-A-D32-32B	EHMB, ERMB	1.1	0.28	10000	150	
EAMM-A-D32-40A	EGSL, ESBF	1.1	0.28	10000	130	
EAMM-A-D32-40G	EGSL, ESBF	6.5	5.87	8000	420	
EAMM-A-D32-40P	EGSL, ESBF	1.1	0.28	10000	160	
EAMM-A-D32-35A-40A	EHMB, ERMB	4	5.87	8000	220	
EAMM-A-D32-35A-40P	EHMB, ERMB	4	5.87	8000	160	
EAMM-A-D32-42A	EGSL, EHMB, ERMB, ESBF	1.1	0.28	10000	140	
EAMM-A-D32-55A	EGSL, EHMB, ESBF	4	5.87	8000	260	
EAMM-A-D32-57A	EGSL, EHMB, ERMB, ESBF	4	5.87	8000	270	
EAMM-A-D32-60G	EGSL, ESBF	6.5	5.87	8000	540	
EAMM-A-D32-60H	EGSL, ESBF	6.5	5.87	8000	540	
EAMM-A-D32-60P	EGSL, EHMB, ERMB, ESBF	4	5.87	8000	410	
EAMM-A-D32-67A	EGSL, ESBF	6.5	5.87	8000	410	
EAMM-A-D40-40G	EHMB, ERMB, EGSL	8	5.87	8000	350	
EAMM-A-D40-40G-G2	EGSL, ESBF	8	5.87	8000	450	
EAMM-A-D40-42B	EHMB, ERMB	8	5.87	8000	340	
EAMM-A-D40-42C	EHMB, ERMB	8	5.87	8000	370	
EAMM-A-D40-55A	EGSL, EHMB, ERMB, ESBF	8	5.87	8000	350	
EAMM-A-D40-57A	EGSL, EHMB, ERMB, ESBF	6	5.87	8000	350	
EAMM-A-D40-60G	EGSL, ESBF	12.5	5.87	8000	570	
EAMM-A-D40-60H	EGSL, ESBF	12.5	5.87	8000	570	
EAMM-A-D40-60P	EGSL, EHMB, ERMB, ESBF	8	5.87	8000	430	
EAMM-A-D40-67A	EGSL, ESBF	12.5	5.87	8000	440	
EAMM-A-D40-70A	EGSL, EHMB, ERMB, ESBF	8	5.87	8000	410	
EAMM-A-D40-87A	EGSL, EHMB, ERMB, ESBF	8	5.87	8000	530	
EAMM-A-D50-60G	ESBF	17	34.8	6000	570	
EAMM-A-D50-60H	ESBF	17	34.8	6000	570	
EAMM-A-D50-70A	ESBF	12	34.8	6000	740	
EAMM-A-D50-80G	ESBF	17	34.8	6000	1190	
EAMM-A-D50-80P	ESBF	14	34.8	6000	890	
EAMM-A-D50-87A	ESBF	12	34.8	6000	860	
EAMM-A-D50-100A	ESBF	14	34.8	6000	1140	

축 키트 EAMM-A

데이터 시트



일반 기술 자료						
타입	축용	전달 가능 토크 [Nm]	관성 질량 모멘트 [kgmm ²]	최대 회전수 [rpm]	중량 [g]	→ 페이지
EAMM-A-D60-52B	EHMB, ERMB	14	34.8	6000	930	50
EAMM-A-D60-52C	EHMB, ERMB	14	34.8	6000	1020	
EAMM-A-D60-60G	EHMB, ERMB, EGSL	12	34.8	6000	830	
EAMM-A-D60-60G-G2	EGSL, ESBF	12	34.8	6000	1350	
EAMM-A-D60-60H	EGSL, ESBF	17	34.8	6000	1250	
EAMM-A-D60-70A	EGSL, EHMB, ERMB, ESBF	12	34.8	6000	750	
EAMM-A-D60-80G	EGSL, ESBF	17	34.8	6000	1350	
EAMM-A-D60-80P	EGSL, EHMB, ERMB, ESBF	14	34.8	6000	1040	
EAMM-A-D60-87A	EGSL, EHMB, ERMB, ESBF	12	34.8	6000	890	
EAMM-A-D60-100A	EGSL, EHMB, ERMB, ESBF	14	34.8	6000	1170	
EAMM-A-D80-80G	ESBF	60	128	5500	1990	
EAMM-A-D80-100A	ESBF	60	128	5500	2030	
EAMM-A-D80-140A	ESBF	60	128	5500	2920	
EAMM-A-D100-100A	ESBF	60	128	5500	2450	
EAMM-A-D100-120G	ESBF	143	280	4500	3520	
EAMM-A-D100-140A	ESBF	143	280	4500	3460	
EAMM-A-E20-32B	DMES	1.5	0.23	10000	100	46
EAMM-A-E20-40A	DGE-SP, DMES	1	0.13	12000	80	
EAMM-A-E20-42A	DGE-SP, DMES	1	0.13	12000	100	
EAMM-A-E20-55A	DGE-SP, DMES	1	0.13	12000	140	
EAMM-A-E32-40A	DGE-SP, DMES	7.5	6.1	8000	250	
EAMM-A-E32-40G	DGE-SP, DMES	7.5	6.1	8000	290	
EAMM-A-E32-42B	DMES	6.5	5.87	8000	340	
EAMM-A-E32-42C	DMES	6.5	5.87	8000	380	
EAMM-A-E32-55A	DGE-SP, DMES	7.5	6.1	8000	280	
EAMM-A-E32-57A	DGE-SP, DMES	7.5	6.1	8000	290	
EAMM-A-E32-67A	DMES	7.5	6.1	8000	380	
EAMM-A-E48-40G	DGE-SP	8.8	6.1	8000	550	
EAMM-A-E48-44A-70A	DGE-SP	9.2	6.1	8000	600	
EAMM-A-E48-52B	DMES	17	34.8	6000	1120	
EAMM-A-E48-52C	DMES	17	34.8	6000	1210	
EAMM-A-E48-55A	DGE-SP	8.5	6.1	8000	530	
EAMM-A-E48-57A	DGE-SP	7.5	6.1	8000	540	
EAMM-A-E48-60H	DGE-SP	17	42.3	6500	920	
EAMM-A-E48-64A-70A	DMES	17	42.3	6500	790	
EAMM-A-E48-67A	DGE-SP	17	42.3	6500	900	
EAMM-A-E48-87A	DGE-SP, DMES	17	42.3	6500	1500	
EAMM-A-E48-100A	DGE-SP, DMES	17	42.3	6500	1280	
EAMM-A-E72-60G	DGE-SP, DMES	17	42.3	6500	3190	
EAMM-A-E72-60H	DGE-SP	17	42.3	6500	2590	
EAMM-A-E72-70A	DGE-SP, DMES	17	42.3	6500	2370	
EAMM-A-E72-80G	DGE-SP, DMES	17	42.3	6500	3190	
EAMM-A-E72-87A	DGE-SP, DMES	17	42.3	6500	3040	
EAMM-A-E72-100A	DGE-SP, DMES	17	42.3	6500	3240	
EAMM-A-F28-40G	DGEA	8.2	6.1	8000	280	49
EAMM-A-F28-57A	DGEA	7.5	6.1	8000	280	
EAMM-A-F28-60G	DGEA	8.2	6.1	8000	350	
EAMM-A-F28-60H	DGEA	8.2	6.1	8000	370	
EAMM-A-F28-87A	DGEA	8.2	6.1	8000	450	

축 키트 EAMM-A

데이터 시트

FESTO

일반 기술 자료						
타입	축용	전달 가능 토크 [Nm]	관성 질량 모멘트 [kgmm ²]	최대 회전수 [rpm]	중량 [g]	→ 페이지
EAMM-A-F30-40G	DGE-ZR	8.2	6.1	8000	280	42
EAMM-A-F30-55A	DGE-ZR	8.2	6.1	8000	270	
EAMM-A-F30-57A	DGE-ZR	7.5	6.1	8000	280	
EAMM-A-F30-60G	DGE-ZR	8.2	6.1	8000	410	
EAMM-A-F30-60H	DGE-ZR	8.2	6.1	8000	370	
EAMM-A-F30-70A	DGE-ZR	8.2	6.1	8000	330	
EAMM-A-F30-87A	DGE-ZR	8.2	6.1	8000	440	
EAMM-A-F32-60G	DGEA	17	42.3	6500	920	49
EAMM-A-F32-60H	DGEA	17	42.3	6500	810	
EAMM-A-F32-87A	DGEA	17	42.3	6500	770	
EAMM-A-F37-40G	DGE-ZR	8.2	6.1	8000	280	42
EAMM-A-F37-55A	DGE-ZR	8.2	6.1	8000	270	
EAMM-A-F37-57A	DGE-ZR	7.5	6.1	8000	270	
EAMM-A-F37-60G	DGE-ZR	8.2	6.1	8000	350	
EAMM-A-F37-60H	DGE-ZR	8.2	6.1	8000	370	
EAMM-A-F37-70A	DGE-ZR	8.2	6.1	8000	330	
EAMM-A-F37-87A	DGE-ZR	8.2	6.1	8000	480	
EAMM-A-F40-70A	DGE-ZR	17	42.3	6500	640	
EAMM-A-F40-80G	DGE-ZR, DGEA	17	42.3	6500	890	
EAMM-A-F40-87A	DGE-ZR	17	42.3	6500	790	
EAMM-A-F40-100A	DGE-ZR	17	42.3	6500	940	
EAMM-A-F47-80G	DGE-ZR	17	42.3	6500	1000	
EAMM-A-F47-87A	DGE-ZR	17	42.3	6500	780	
EAMM-A-F47-100A	DGE-ZR	17	42.3	6500	1010	
EAMM-A-F47-140A	DGE-ZR	17	42.3	6500	1930	
EAMM-A-F62-80G	DGE-ZR	85	417	4500	2760	
EAMM-A-F62-100A	DGE-ZR	85	417	4500	2540	
EAMM-A-F62-120G	DGE-ZR	92	417	4500	2480	
EAMM-A-F62-140A	DGE-ZR	92	417	4500	2780	
EAMM-A-F80-80G	DGE-ZR	85	417	4500	2810	
EAMM-A-F80-100A	DGE-ZR	85	417	4500	2560	
EAMM-A-F80-120G	DGE-ZR	92	417	4500	2730	
EAMM-A-F80-140A	DGE-ZR	92	417	4500	2640	
EAMM-A-F80-160G	DGE-ZR	92	417	4500	5240	
EAMM-A-G13-40A	DGE-ZR	1	0.13	12000	80	
EAMM-A-G13-42A	DGE-ZR	1	0.13	12000	90	
EAMM-A-G16-40A	DGE-ZR	1	0.13	12000	80	
EAMM-A-G16-42A	DGE-ZR	1	0.13	12000	120	
EAMM-A-G16-55A	DGE-ZR	1	0.13	12000	140	
EAMM-A-G19-40A	DGE-ZR	1.5	0.47	8000	160	
EAMM-A-G19-40G	DGE-ZR	1.5	0.47	8000	190	
EAMM-A-G19-55A	DGE-ZR	1.5	0.47	8000	190	
EAMM-A-G19-57A	DGE-ZR	1.5	0.47	8000	200	
EAMM-A-G19-67A	DGE-ZR	1.5	0.47	8000	290	

축 키트 EAMM-A

데이터 시트



일반 기술 자료						
타입	축용	전달 가능 토크 [Nm]	관성 질량 모멘트 [kgmm ²]	최대 회전수 [rpm]	중량 [g]	→ 페이지
EAMM-A-L27-40G	EGC-TB	2	0.445	10000	180	58
EAMM-A-L27-55A	EGC-TB	2	0.445	10000	220	
EAMM-A-L27-57A	EGC-TB	1.6	0.355	10000	180	
EAMM-A-L27-67A	EGC-TB	2	0.445	10000	290	
EAMM-A-L38-55A	EGC-TB	4.4	0.445	8000	210	
EAMM-A-L38-57A	EGC-TB	3.6	3.2	8000	220	
EAMM-A-L38-60G	EGC-TB	4.4	3.2	8000	350	
EAMM-A-L38-60H	EGC-TB	4.4	3.3	8000	340	
EAMM-A-L38-60P	EGC-TB	4.4	3.3	8000	300	
EAMM-A-L38-70A	EGC-TB	4.4	3.2	8000	290	
EAMM-A-L38-87A	EGC-TB	4.4	3.2	8000	480	
EAMM-A-L48-60G	EGC-TB	12.5	14.5	8000	490	
EAMM-A-L48-60H	EGC-TB	12.5	14.5	8000	430	
EAMM-A-L48-70A	EGC-TB	12.5	14.5	8000	350	
EAMM-A-L48-80P	EGC-TB	17	39	6000	660	
EAMM-A-L48-87A	EGC-TB	12.5	14.5	8000	590	
EAMM-A-L48-100A	EGC-TB	17	39	6000	990	
EAMM-A-L62-80G	EGC-TB	47	147	5500	1620	
EAMM-A-L62-100A	EGC-TB	47	147	5500	1610	
EAMM-A-L62-140A	EGC-TB	47	147	5500	2420	
EAMM-A-L95-80G-G2	ELGA-TB	120	374	4500	2771	
EAMM-A-L95-120G-G2	ELGA-TB, EGC-TB	150	374	4500	2935	
EAMM-A-L95-140A-G2	ELGA-TB, EGC-TB	143	374	4500	3175	
EAMM-A-L95-190A-G2	ELGA-TB, EGC-TB	192	374	4500	4900	
EAMM-A-M43-60G	EGC-HD-TB	12.5	14.5	8000	340	
EAMM-A-M43-60H	EGC-HD-TB	12.5	14.5	8000	330	
EAMM-A-M48-60H	EGC-HD-TB	21	39	6000	320	
EAMM-A-M48-80G	EGC-HD-TB	21	39	6000	870	
EAMM-A-M80-120G	EGC-HD-TB	75	147	5500	1370	
EAMM-A-N38-60G	ELGA-TB	12.5	14.5	8000	470	
EAMM-A-N38-60H	ELGA-TB	12.5	14.5	8000	460	
EAMM-A-N38-70A	ELGA-TB	12.5	14.5	8000	430	
EAMM-A-N38-87A	ELGA-TB	12.5	14.5	8000	646	
EAMM-A-N48-60G	ELGA-TB	12.5	14.5	8000	509	
EAMM-A-N48-60H	ELGA-TB	12.5	14.5	8000	470	
EAMM-A-N48-80G	ELGA-TB	21	39	6000	1080	
EAMM-A-N48-100A	ELGA-TB	17	39	6000	1070	
EAMM-A-N80-80G	ELGA-TB	47	147	5500	1290	
EAMM-A-N80-120G	ELGA-TB	47	147	5500	1990	
EAMM-A-N80-140A	ELGA-TB	47	147	5500	2070	
EAMM-A-S38-40A-G2	EGC-BS, EGC-HD-BS, ELGA-BS	6.5	5.87	8000	270	
EAMM-A-S38-40G-G2	EGC-BS, EGC-HD-BS, ELGA-BS	6.5	5.87	8000	410	
EAMM-A-S38-40P-G2	EGC-BS, EGC-HD-BS, ELGA-BS	6.5	5.87	8000	280	
EAMM-A-S38-42A-G2	EGC-BS, EGC-HD-BS, ELGA-BS	3.5	5.87	8000	310	
EAMM-A-S38-55A-G2	EGC-BS, EGC-HD-BS, ELGA-BS	6.5	5.87	8000	340	
EAMM-A-S38-57A-G2	EGC-BS, EGC-HD-BS, ELGA-BS	6.5	5.87	8000	340	
EAMM-A-S38-60P-G2	EGC-BS, EGC-HD-BS, ELGA-BS	6.5	5.87	8000	420	
EAMM-A-S38-67A-G2	EGC-BS, EGC-HD-BS, ELGA-BS	6.5	5.87	8000	492	
EAMM-A-S48-40G-G2	EGC-BS, EGC-HD-BS, ELGA-BS	12.5	5.87	8000	420	
EAMM-A-S48-55A-G2	EGC-BS, EGC-HD-BS, ELGA-BS	12.5	5.87	8000	370	

축 키트 EAMM-A

데이터 시트

FESTO

일반 기술 자료						
타입	축용	전달 가능 토크 [Nm]	관성 질량 모멘트 [kgmm ²]	최대 회전수 [rpm]	중량 [g]	→ 페이지
EAMM-A-S48-57A-G2	EGC-BS, EGC-HD-BS, ELGA-BS	6.5	5.87	8000	570	60, 69
EAMM-A-S48-60G-G2	EGC-BS, EGC-HD-BS, ELGA-BS	12.5	5.87	8000	440	
EAMM-A-S48-60H-G2	EGC-BS, EGC-HD-BS, ELGA-BS	12.5	5.87	8000	430	
EAMM-A-S48-60P-G2	EGC-BS, EGC-HD-BS, ELGA-BS	12.5	5.87	8000	440	
EAMM-A-S48-70A-G2	EGC-BS, EGC-HD-BS, ELGA-BS	12.5	5.87	8000	450	
EAMM-A-S48-87A-G2	EGC-BS, EGC-HD-BS, ELGA-BS	12.5	5.87	8000	590	
EAMM-A-S62-60G-G2	EGC-BS, EGC-HD-BS, ELGA-BS	17	42.3	6500	1110	
EAMM-A-S62-60H-G2	EGC-BS, EGC-HD-BS, ELGA-BS	17	42.3	6500	1100	
EAMM-A-S62-70A-G2	EGC-BS, EGC-HD-BS, ELGA-BS	17	45.5	6000	1040	
EAMM-A-S62-80G-G2	EGC-BS, EGC-HD-BS, ELGA-BS	17	34.8	6000	1180	
EAMM-A-S62-80P-G2	EGC-BS, EGC-HD-BS, ELGA-BS	17	34.8	6000	970	
EAMM-A-S62-87A-G2	EGC-BS, EGC-HD-BS, ELGA-BS	17	45.5	6000	1150	
EAMM-A-S62-100A-G2	EGC-BS, EGC-HD-BS, ELGA-BS	17	34.8	6000	1240	
EAMM-A-S62-140A-G2	EGC-BS, EGC-HD-BS, ELGA-BS	17	34.8	6000	2060	
EAMM-A-S95-100A-G2	EGC-BS, EGC-HD-BS, ELGA-BS	60	128	5500	2880	
EAMM-A-S95-140A-G2	EGC-BS, EGC-HD-BS, ELGA-BS	60	128	5500	3650	
EAMM-A-P3-28D-28A	EGSK	0.2	0.28	10000	30	71
EAMM-A-P3-28D-40P	EGSK	0.2	0.28	10000	60	
EAMM-A-P4-28B-28A	EGSK, EGSP	0.7	0.28	10000	40	
EAMM-A-P4-28B-40A	EGSK, EGSP	0.7	0.28	10000	50	
EAMM-A-P4-28B-40P	EGSK, EGSP	0.7	0.28	10000	50	
EAMM-A-P4-28B-42A	EGSK, EGSP	0.7	0.28	10000	60	
EAMM-A-P5-28B-28A	EGSK, EGSP	1.1	0.28	10000	40	
EAMM-A-P5-28B-40A	EGSK, EGSP	1.1	0.28	10000	50	
EAMM-A-P5-28B-40P	EGSK, EGSP	1.1	0.28	10000	50	
EAMM-A-P5-28B-42A	EGSK, EGSP	1.1	0.28	10000	60	
EAMM-A-P6-38A-40A	EGSK, EGSP	6.5	5.87	8000	100	
EAMM-A-P6-38A-40G	EGSK	6.5	5.87	8000	190	
EAMM-A-P6-38A-40P	EGSK	6.5	5.87	8000	110	
EAMM-A-P6-38A-42A	EGSK, EGSP	3.5	5.87	8000	160	
EAMM-A-P6-38A-55A	EGSK, EGSP	6.5	5.87	8000	130	
EAMM-A-P6-38A-57A	EGSK, EGSP	6.5	5.87	8000	130	
EAMM-A-P6-38A-60P	EGSK	6.5	5.87	8000	210	
EAMM-A-P6-38A-67A	EGSK	6.5	5.87	8000	230	
EAMM-A-P8-38A-40A	EGSK, EGSP	6.5	5.87	8000	100	
EAMM-A-P8-38A-40G	EGSK, EGSP	12.5	5.87	8000	190	
EAMM-A-P8-38A-40P	EGSK, EGSP	12.5	5.87	8000	110	
EAMM-A-P8-38A-42A	EGSK, EGSP	3.5	5.87	8000	160	
EAMM-A-P8-38A-55A	EGSK, EGSP	12.5	5.87	8000	130	
EAMM-A-P8-38A-57A	EGSK, EGSP	6.5	5.87	8000	130	
EAMM-A-P8-38A-60P	EGSK, EGSK	12.5	5.87	8000	210	
EAMM-A-P8-38A-67A	EGSK, EGSK	12.5	5.87	8000	230	
EAMM-A-P8-38A-70A	EGSK, EGSP	12.5	5.87	8000	200	
EAMM-A-P8-38A-87A	EGSK, EGSP	12.5	5.87	8000	380	
EAMM-A-P10-38A-40G	EGSP	12.5	5.87	8000	190	
EAMM-A-P10-38A-55A	EGSP	12.5	5.87	8000	130	
EAMM-A-P10-38A-57A	EGSP	6.5	5.87	8000	130	
EAMM-A-P10-38A-60P	EGSP	12.5	5.87	8000	210	
EAMM-A-P10-38A-67A	EGSP	12.5	5.87	8000	230	
EAMM-A-P10-38A-70A	EGSP	12.5	5.87	8000	200	
EAMM-A-P10-38A-87A	EGSP	12.5	5.87	8000	380	

축 키트 EAMM-A

데이터 시트



일반 기술 자료						
타입	축용	전달 가능 토크 [Nm]	관성 질량 모멘트 [kgmm ²]	최대 회전수 [rpm]	중량 [g]	→ 페이지
EAMM-A-R27-40G	ELGG, ELGR	2	0.445	10000	240	74
EAMM-A-R27-55A	ELGG, ELGR	2	0.445	10000	170	
EAMM-A-R27-57A	ELGG, ELGR	1.6	0.355	10000	170	
EAMM-A-R27-67A	ELGG, ELGR	2	0.445	10000	280	
EAMM-A-R38-40G	ELGG, ELGR	9	3.2	8000	330	
EAMM-A-R38-57A	ELGG, ELGR	3.6	3.2	8000	280	
EAMM-A-R38-60P	ELGG, ELGR	4.4	3.3	8000	350	
EAMM-A-R38-60G	ELGG, ELGR	4.4	3.2	8000	390	
EAMM-A-R38-60H	ELGG, ELGR	4.4	3.3	8000	480	
EAMM-A-R38-70A	ELGG, ELGR	4.4	3.2	8000	350	
EAMM-A-R38-87A	ELGG, ELGR	4.4	3.2	8000	530	
EAMM-A-R48-60G	ELGG, ELGR	12.5	14.5	8000	480	
EAMM-A-R48-60H	ELGG, ELGR	12.5	14.5	8000	480	
EAMM-A-R48-70A	ELGG, ELGR	12.5	14.5	8000	450	
EAMM-A-R48-80P	ELGG, ELGR	17	39	6000	710	
EAMM-A-R48-87A	ELGG, ELGR	12.5	14.5	8000	590	
EAMM-A-R48-100A	ELGG, ELGR	17	39	6000	970	
EAMM-A-T42-57A	EGSC, ELGC-BS, ELGC-TB	6.5	3.2	8000	330	67
EAMM-A-T42-87A	EGSC, ELGC-BS, ELGC-TB	10	3.2	8000	400	
EAMM-A-T42-60P	EGSC, ELGC-BS, ELGC-TB	10	3.2	8000	310	
EAMM-A-T42-80P	EGSC, ELGC-BS, ELGC-TB	10	5.76	8000	490	
EAMM-A-T46-87A	ELGC-BS, ELGC-TB	10	3.2	8000	630	
EAMM-A-T46-60P	ELGC-BS, ELGC-TB	10	3.2	8000	410	
EAMM-A-T46-80P	ELGC-BS, ELGC-TB	10	5.76	8000	500	
EAMM-A-T46-100A	ELGC-BS, ELGC-TB	10	5.76	8000	1080	
EAMM-A-V20-28A	EGSC	0.2	0.022	10000	27	
EAMM-A-V25-42A	EGSC, ELGC-BS	0.5	0.19	10000	89	
EAMM-A-V25-40P	EGSC, ELGC-BS	0.5	0.19	10000	89	
EAMM-A-V32-42A	EGSC, ELGC-BS, ELGC-TB	1	0.19	10000	120	
EAMM-A-V32-57A	EGSC, ELGC-BS, ELGC-TB	1.5	0.19	10000	180	
EAMM-A-V32-40P	EGSC, ELGC-BS, ELGC-TB	1.5	0.19	10000	110	
EAMM-A-V32-60P	EGSC, ELGC-BS, ELGC-TB	1.5	1	10000	210	

작동 및 환경 조건		
주변 온도	[°C]	-10 ... +60
보관 온도	[°C]	-25 ... +60
보호 등급 ¹⁾		
EAMM-A-...		IP40
EAMM-A-...-S1		IP65
상대 습도	[%]	0 ... 95
내식성 등급 CRC ²⁾		1
소재 정보		RoHS 준수

- 1) 장착된 모터 및 축과 연결하는 경우만 해당
 2) Festo 표준 FN 940070에 따른 내식성 등급 CRC 1
 보통의 내식력. 응결 현상이 생겨도 무관한 옥내 사용. 주로 장식 목적으로 눈에 띄도록 외부 표면에 장착되어 일반적인 산업 현장 대기과 직접 접촉하는 부품..

축 키트 EAMM-A

데이터 시트

FESTO

치수

CAD 데이터 다운로드 → www.festo.co.kr

DGE-ZR-...

EAMM-A-G-...

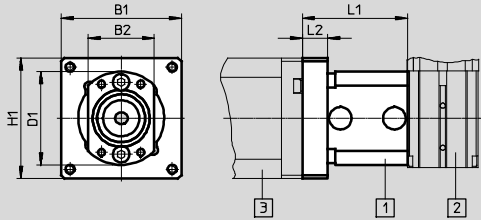

EAMM-A-F-...

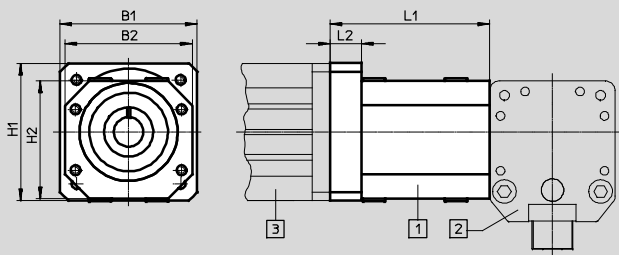

구조도:

- 1 축 키트
- 2 톱니 벨트 축
- 3 모터

타입	B1	B2	H1	H2	L1	L2
EAMM-A-F30-40G	50	45	50	45	57.7	17.7
EAMM-A-F30-55A	55	45	55	45	51.4	10.5
EAMM-A-F30-57A	56.4	45	56.4	45	52.7	12
EAMM-A-F30-60G	60	45	60	45	60.7	23
EAMM-A-F30-60H	60	45	60	45	60.7	20
EAMM-A-F30-70A	70	45	70	45	54.2	13.5
EAMM-A-F30-87A	85.8	45	85.8	45	56.2	15.5
EAMM-A-F37-40G	50	45	50	45	57.7	17.7
EAMM-A-F37-55A	55	45	55	45	51.4	15
EAMM-A-F37-57A	56.4	45	56.4	45	52.7	10
EAMM-A-F37-60G	60	45	60	45	60.7	11.5
EAMM-A-F37-60H	60	45	60	45	60.7	20
EAMM-A-F37-70A	70	45	70	45	54.2	14.5
EAMM-A-F37-87A	85.8	45	85.8	45	56.2	19
EAMM-A-F40-70A	70	65	70	60	81.2	16
EAMM-A-F40-80G	90	65	90	60	89.4	24
EAMM-A-F40-87A	85.8	65	85.8	60	82.7	17.5
EAMM-A-F40-100A	100	65	100	60	86.2	21
EAMM-A-F47-80G	90	65	90	60	89.4	8.3
EAMM-A-F47-87A	85.8	65	85.8	60	82.7	12.5
EAMM-A-F47-100A	100	65	100	60	86.2	5
EAMM-A-F47-140A	138	65	138	60	95.2	10.5

축 키트 EAMM-A

데이터 시트

치수

CAD 데이터 다운로드 → www.festo.co.kr

DGE-ZR-...

EAMM-A-G-...

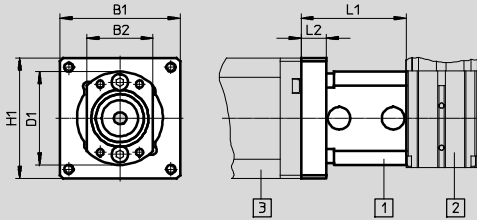

EAMM-A-F-...

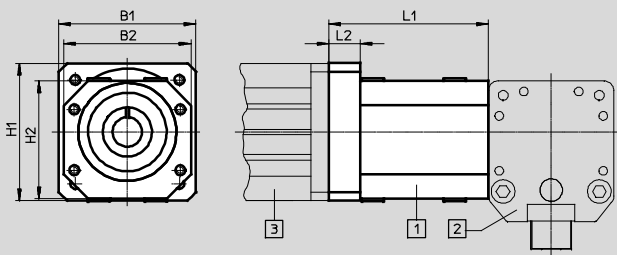

구조도:



- 1 축 키트
- 2 톱니 벨트 축
- 3 모터

타입	B1	B2	D1	H1	H2	L1	L2
EAMM-A-F62-80G	115	100	-	115	100	119.2	28
EAMM-A-F62-100A	100	100	-	105	100	116.2	25
EAMM-A-F62-120G	115	100	-	115	100	119.2	28
EAMM-A-F62-140A	138	100	-	138	100	111.2	20
EAMM-A-F80-80G	115	100	-	115	100	119.2	12
EAMM-A-F80-100A	100	100	-	105	100	116.2	21
EAMM-A-F80-120G	115	100	-	115	100	119.2	10.5
EAMM-A-F80-140A	138	100	-	138	100	111.2	12
EAMM-A-F80-160G	160	100	-	160	100	151.2	21
EAMM-A-G13-40A	40	22	29	40	-	33.9	8.3
EAMM-A-G13-42A	42	22	29	42	-	42.2	16.5
EAMM-A-G16-40A	40	22	31	40	-	34.9	8.3
EAMM-A-G16-42A	42	22	31	42	-	42.4	18
EAMM-A-G16-55A	55	22	31	55	-	37.7	11
EAMM-A-G19-40A	48	31	44.5	48	-	38.5	9.5
EAMM-A-G19-40G	50	31	44.5	50	-	46	17
EAMM-A-G19-55A	55	31	44.5	55	-	39.7	10.5
EAMM-A-G19-57A	56.4	31	44.5	56.4	-	41	12
EAMM-A-G19-67A	67	31	44.5	67	-	45.1	16

축 키트 EAMM-A

데이터 시트

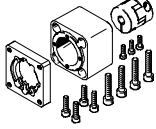
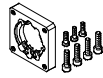

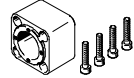
FESTO

주문 데이터 - 개별 부품			
축 키트	구성:		
	모터 플랜지	커플링	커플링 하우징
			
부품 번호 타입	부품 번호 타입	부품 번호 타입	부품 번호 타입
1454254 EAMM-A-F30-40G	550986 EAMF-A-44A/B-40G	123050 EAMC-30-35-8-10	124628 EAMK-A-F30-44A
550929 EAMM-A-F30-55A	529942 EAMF-A-44A/B-55A	557390 EAMC-30-35-8-9	124628 EAMK-A-F30-44A
550930 EAMM-A-F30-57A	530081 EAMF-A-44A/B-57A	530088 EAMC-30-35-6.35-8	124628 EAMK-A-F30-44A
550931 EAMM-A-F30-60G	529944 EAMF-A-44A/B-60G	123042 EAMC-30-35-8-11	124628 EAMK-A-F30-44A
1454255 EAMM-A-F30-60H	1780430 EAMF-A-44A-60G/H	1453063 EAMC-30-35-8-14	124628 EAMK-A-F30-44A
550932 EAMM-A-F30-70A	529943 EAMF-A-44A/B-70A	123042 EAMC-30-35-8-11	124628 EAMK-A-F30-44A
550933 EAMM-A-F30-87A	530082 EAMF-A-44A/B-87A	123042 EAMC-30-35-8-11	124628 EAMK-A-F30-44A
1454257 EAMM-A-F37-40G	550986 EAMF-A-44A/B-40G	123050 EAMC-30-35-8-10	534394 EAMK-A-F37-44A/C
550942 EAMM-A-F37-55A	529942 EAMF-A-44A/B-55A	557390 EAMC-30-35-8-9	534394 EAMK-A-F37-44A/C
550943 EAMM-A-F37-57A	530081 EAMF-A-44A/B-57A	530088 EAMC-30-35-6.35-8	534394 EAMK-A-F37-44A/C
550944 EAMM-A-F37-60G	529944 EAMF-A-44A/B-60G	123042 EAMC-30-35-8-11	534394 EAMK-A-F37-44A/C
1454258 EAMM-A-F37-60H	1780430 EAMF-A-44A-60G/H	1453063 EAMC-30-35-8-14	534394 EAMK-A-F37-44A/C
550945 EAMM-A-F37-70A	529943 EAMF-A-44A/B-70A	123042 EAMC-30-35-8-11	534394 EAMK-A-F37-44A/C
550946 EAMM-A-F37-87A	530082 EAMF-A-44A/B-87A	123042 EAMC-30-35-8-11	534394 EAMK-A-F37-44A/C
550934 EAMM-A-F40-70A	529945 EAMF-A-64A/B-70A	550998 EAMC-40-66-11-15	124629 EAMK-A-F40-64A
550935 EAMM-A-F40-80G	533139 EAMF-A-64A/C-80G	123845 EAMC-40-66-15-20	124629 EAMK-A-F40-64A
550936 EAMM-A-F40-87A	533140 EAMF-A-64A/B-87A	550998 EAMC-40-66-11-15	124629 EAMK-A-F40-64A
550937 EAMM-A-F40-100A	529947 EAMF-A-64A/C/D-100A	123844 EAMC-40-66-15-19	124629 EAMK-A-F40-64A
550947 EAMM-A-F47-80G	533139 EAMF-A-64A/C-80G	123845 EAMC-40-66-15-20	534395 EAMK-A-F47-64A
550948 EAMM-A-F47-87A	533140 EAMF-A-64A/B-87A	550998 EAMC-40-66-11-15	534395 EAMK-A-F47-64A
550949 EAMM-A-F47-100A	529947 EAMF-A-64A/C/D-100A	123844 EAMC-40-66-15-19	534395 EAMK-A-F47-64A
550950 EAMM-A-F47-140A	550988 EAMF-A-64A-140A	176033 EAMC-40-66-15-24	534395 EAMK-A-F47-64A

축 키트 EAMM-A

데이터 시트

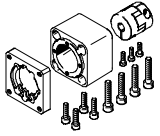
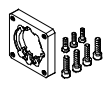
FESTO

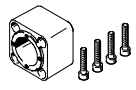
주문 데이터 - 개별 부품			
축 키트	구성:		
	모터 플랜지	커플링	커플링 하우징
			
부품 번호 타입	부품 번호 타입	부품 번호 타입	부품 번호 타입
550938 EAMM-A-F62-80G	550989 EAMF-A-118A-80G	176035 EAMC-65-90-20-25	124630 EAMK-A-F62-118A/B/C
550939 EAMM-A-F62-100A	529949 EAMF-A-118C-100A	551000 EAMC-65-90-19-25	124630 EAMK-A-F62-118A/B/C
550940 EAMM-A-F62-120G	550990 EAMF-A-118A-120G	123853 EAMC-65-90-25-25	124630 EAMK-A-F62-118A/B/C
550941 EAMM-A-F62-140A	550991 EAMF-A-118B-140A	123852 EAMC-65-90-24-25	124630 EAMK-A-F62-118A/B/C
550951 EAMM-A-F80-80G	550989 EAMF-A-118A-80G	176035 EAMC-65-90-20-25	534396 EAMK-A-F80-118A/B/C
550952 EAMM-A-F80-100A	529949 EAMF-A-118C-100A	551000 EAMC-65-90-19-25	534396 EAMK-A-F80-118A/B/C
550953 EAMM-A-F80-120G	550990 EAMF-A-118A-120G	123853 EAMC-65-90-25-25	534396 EAMK-A-F80-118A/B/C
550954 EAMM-A-F80-140A	550991 EAMF-A-118B-140A	123852 EAMC-65-90-24-25	534396 EAMK-A-F80-118A/B/C
550955 EAMM-A-F80-160G	550992 EAMF-A-118A-160G	551001 EAMC-65-90-25-40	534396 EAMK-A-F80-118A/B/C
550921 EAMM-A-G13-40A	540301 EAMF-A-28A/30A-40A	540750 EAMC-B-15-22-4-6	171186 EAMK-A-G13-28A
550922 EAMM-A-G13-42A	530080 EAMF-A-28A-42A	530084 EAMC-B-15-22-4-5	171186 EAMK-A-G13-28A
550923 EAMM-A-G16-40A	540301 EAMF-A-28A/30A-40A	540750 EAMC-B-15-22-4-6	171185 EAMK-A-G16-30A
550924 EAMM-A-G16-42A	530079 EAMF-A-30A-42A	530084 EAMC-B-15-22-4-5	171185 EAMK-A-G16-30A
550925 EAMM-A-G16-55A	534807 EAMF-A-30A-55A	184262 EAMC-B-15-22-4-9	171185 EAMK-A-G16-30A
550926 EAMM-A-G19-40A	550985 EAMF-A-44A/B-40A	184265 EAMC-B-19-24-6-6	170375 EAMK-A-G19-44B
1454259 EAMM-A-G19-40G	550986 EAMF-A-44A/B-40G	1450210 EAMC-B-19-24-6-10	170375 EAMK-A-G19-44B
550927 EAMM-A-G19-55A	529942 EAMF-A-44A/B-55A	184263 EAMC-B-19-24-6-9	170375 EAMK-A-G19-44B
550928 EAMM-A-G19-57A	530081 EAMF-A-44A/B-57A	530086 EAMC-B-19-24-6-6.35	170375 EAMK-A-G19-44B
1454260 EAMM-A-G19-67A	1476305 EAMF-A-44A/B/C-67A-S1	184263 EAMC-B-19-24-6-9	170375 EAMK-A-G19-44B

축 키트 EAMM-A

데이터 시트

FESTO

치수

CAD 데이터 다운로드 → www.festo.co.kr

DGE-SP-...

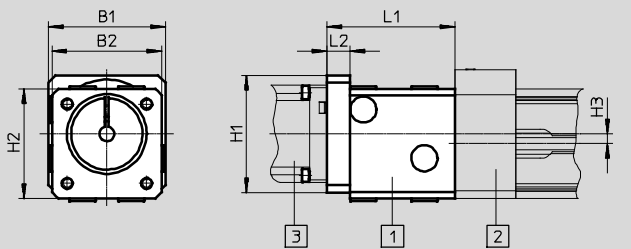

구조도:

- 1 축 키트
- 2 스피들 축
- 3 모터

DMES-...

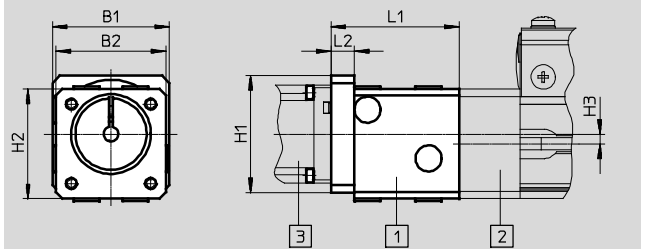

구조도:

- 1 축 키트
- 2 조절 축
- 3 모터

타입	B1	B2	H1	H2	H3	L1	L2
EAMM-A-E20-32B	-	33.6	-	41	-	27 ^{-0.2}	7
EAMM-A-E20-40A	40	33.5	40	31.5	-	27.5	8.3
EAMM-A-E20-42A	42	33.5	42	31.5	-	35.7	5
EAMM-A-E20-55A	55	33.5	55	31.5	-	29.5	10.5
EAMM-A-E32-40A	48	45	48	45	4	52.5	9.5
EAMM-A-E32-40G	50	45	50	45	4	60	17
EAMM-A-E32-42B	-	44.8	-	54.4	4	88	23
EAMM-A-E32-42C	-	44.8	-	54.4	4	101	36
EAMM-A-E32-55A	55	45	55	45	4	53.7	10.5
EAMM-A-E32-57A	56.4	45	56.4	45	4	55	12
EAMM-A-E32-67A	67	45	67	45	4	59.1	16
EAMM-A-E48-40G	50	64 ^{-0.3}	50	64 ^{-0.3}	5	63.5	17
EAMM-A-E48-44A-70A	70	64 ^{-0.3}	70	64 ^{-0.3}	5	60	13.5
EAMM-A-E48-52B	-	63.8	-	76.4	5	121	25
EAMM-A-E48-52C	-	63.8	-	76.4	5	135	39
EAMM-A-E48-55A	55	64 ^{-0.3}	55	64 ^{-0.3}	5	57.2	10.5
EAMM-A-E48-57A	56.4	64 ^{-0.3}	56.4	64 ^{-0.3}	5	58.5	12
EAMM-A-E48-60H	70	65 ^{-0.3}	70	64 ^{-0.3}	5	94.4	24
EAMM-A-E48-64A-70A	70	65 ^{-0.3}	70	64 ^{-0.3}	5	86.2	16
EAMM-A-E48-67A	75	65 ^{-0.3}	75	64 ^{-0.3}	5	88.6	18
EAMM-A-E48-87A	85.8	65 ^{-0.3}	85.8	64 ^{-0.3}	5	87.7	17.5
EAMM-A-E48-100A	100	65 ^{-0.3}	100	64 ^{-0.3}	5	91.2	21
EAMM-A-E72-60G	70	105.6	70	114.8	8	106.9	24.4
EAMM-A-E72-60H	70	105.6	70	114.8	8	106.9	24.4
EAMM-A-E72-70A	70	105.6	70	114.8	8	98.7	16
EAMM-A-E72-80G	90	105.6	90	114.8	8	106.9	24
EAMM-A-E72-87A	85.8	105.6	85.8	114.8	8	100.2	17.5
EAMM-A-E72-100A	100	105.6	100	114.8	8	103.7	21

축 키트 EAMM-A

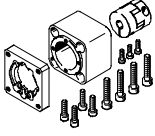
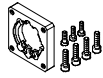
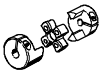
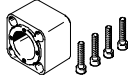

데이터 시트

FESTO

주문 데이터 - 개별 부품			
축 키트	구성:		
	모터 플랜지	커플링	커플링 하우징
			
부품 번호 타입	부품 번호 타입	부품 번호 타입	부품 번호 타입
556991 EAMM-A-E20-32B	-	533707 EAMC-15-20-5-6	533703 EAMK-A-E20-32B
550961 EAMM-A-E20-40A	552163 EAMF-A-28B-40A	540751 EAMC-B-15-22-5-6	170374 EAMK-A-E20-28B
550962 EAMM-A-E20-42A	552164 EAMF-A-28B-42A	530085 EAMC-B-15-22-5-5	170374 EAMK-A-E20-28B
550963 EAMM-A-E20-55A	529946 EAMF-A-28A/B-55A	529953 EAMC-B-15-22-5-9	170374 EAMK-A-E20-28B
550964 EAMM-A-E32-40A	550985 EAMF-A-44A/B-40A	123040 EAMC-30-35-6-6	124631 EAMK-A-E32-44A
1454247 EAMM-A-E32-40G	550986 EAMF-A-44A/B-40G	1453062 EAMC-30-35-6-10	124631 EAMK-A-E32-44A
556992 EAMM-A-E32-42B	-	533708 EAMC-30-32-6-8	533704 EAMK-A-E32-42B
556993 EAMM-A-E32-42C	-	533708 EAMC-30-32-6-8	538578 EAMK-A-E32-42C
550965 EAMM-A-E32-55A	529942 EAMF-A-44A/B-55A	530941 EAMC-30-35-6-9	124631 EAMK-A-E32-44A
550966 EAMM-A-E32-57A	530081 EAMF-A-44A/B-57A	530087 EAMC-30-35-6-6.35	124631 EAMK-A-E32-44A
1454246 EAMM-A-E32-67A	1476305 EAMF-A-44A/B/C-67A-S1	530941 EAMC-30-35-6-9	124631 EAMK-A-E32-44A
550968 EAMM-A-E48-40G	550986 EAMF-A-44A/B-40G	552640 EAMC-30-35-10-12	124632 EAMK-A-E48-44A
550971 EAMM-A-E48-44A-70A	529943 EAMF-A-44A/B-70A	123051 EAMC-30-35-11-12	124632 EAMK-A-E48-44A
556994 EAMM-A-E48-52B	-	533709 EAMC-42-50-12-12	533705 EAMK-A-E48-52B
556995 EAMM-A-E48-52C	-	533709 EAMC-42-50-12-12	538579 EAMK-A-E48-52C
550969 EAMM-A-E48-55A	529942 EAMF-A-44A/B-55A	550996 EAMC-30-35-9-12	124632 EAMK-A-E48-44A
550970 EAMM-A-E48-57A	530081 EAMF-A-44A/B-57A	550995 EAMC-30-35-6.35-12	124632 EAMK-A-E48-44A
1454249 EAMM-A-E48-60H	550987 EAMF-A-64A/B-60G/H	1452803 EAMC-40-66-12-14	529940 EAMK-A-E48-64A
557448 EAMM-A-E48-64A-70A	529945 EAMF-A-64A/B-70A	525864 EAMC-40-66-11-12	529940 EAMK-A-E48-64A
1454248 EAMM-A-E48-67A	1460114 EAMF-A-64A/B-67A-S1	1731999 EAMC-40-66-9-12	529940 EAMK-A-E48-64A
550972 EAMM-A-E48-87A	533140 EAMF-A-64A/B-87A	525864 EAMC-40-66-11-12	529940 EAMK-A-E48-64A
550973 EAMM-A-E48-100A	529947 EAMF-A-64A/C/D-100A	529952 EAMC-40-66-12-19	529940 EAMK-A-E48-64A

축 키트 EAMM-A

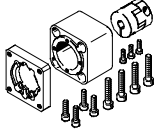
데이터 시트

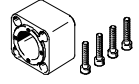
주문 데이터 - 개별 부품			
축 키트	구성:		
	모터 플랜지	커플링	커플링 하우징
			
부품 번호 타입	부품 번호 타입	부품 번호 타입	부품 번호 타입
550974 EAMM-A-E72-60G	550987 EAMF-A-64A/B-60G/H	550999 EAMC-40-66-11-20	529941 EAMK-A-E72-64A
1454250 EAMM-A-E72-60H	550987 EAMF-A-64A/B-60G/H	1452809 EAMC-40-66-14-20	529941 EAMK-A-E72-64A
550975 EAMM-A-E72-70A	529945 EAMF-A-64A/B-70A	550999 EAMC-40-66-11-20	529941 EAMK-A-E72-64A
550976 EAMM-A-E72-80G	533139 EAMF-A-64A/C-80G	123849 EAMC-40-66-20-20	529941 EAMK-A-E72-64A
550977 EAMM-A-E72-87A	533140 EAMF-A-64A/B-87A	550999 EAMC-40-66-11-20	529941 EAMK-A-E72-64A
550978 EAMM-A-E72-100A	529947 EAMF-A-64A/C/D-100A	123847 EAMC-40-66-19-20	529941 EAMK-A-E72-64A

축 키트 EAMM-A

데이터 시트

치수

CAD 데이터 다운로드 → www.festo.co.kr

DGEA-...

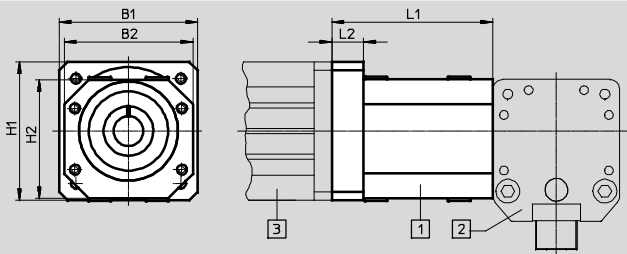

구조도:

- 1 축 키트
- 2 캔틸레버 축
- 3 모터

타입	B1	B2	H1	H2	L1	L2
EAMM-A-F28-40G	50	45	50	45	57.7	17.7
EAMM-A-F28-57A	56.4	45	56.4	45	52.7	12
EAMM-A-F28-60G	60	45	60	45	60.7	20
EAMM-A-F28-60H	60	45	60	45	60.7	20
EAMM-A-F28-87A	85.8	45	85.8	45	56.2	15.5
EAMM-A-F32-60G	70	65	70	60	89.4	24
EAMM-A-F32-60H	70	65	70	60	89.4	24
EAMM-A-F32-87A	85.8	65	85.8	60	82.7	17.5
EAMM-A-F40-80G	90	65	90	60	89.4	24

주문 데이터 - 개별 부품

축 키트

부품 번호 타입	구성:		
	모터 플랜지	커플링	커플링 하우징
부품 번호 타입	부품 번호 타입	부품 번호 타입	부품 번호 타입
1454251 EAMM-A-F28-40G	550986 EAMF-A-44A/B-40G	123050 EAMC-30-35-8-10	530468 EAMK-A-F28-44A
550956 EAMM-A-F28-57A	530081 EAMF-A-44A/B-57A	530088 EAMC-30-35-6.35-8	530468 EAMK-A-F28-44A
550957 EAMM-A-F28-60G	529944 EAMF-A-44A/B-60G	123042 EAMC-30-35-8-11	530468 EAMK-A-F28-44A
1454252 EAMM-A-F28-60H	1780430 EAMF-A-44A-60G/H	1453063 EAMC-30-35-8-14	530468 EAMK-A-F28-44A
550958 EAMM-A-F28-87A	530082 EAMF-A-44A/B-87A	123042 EAMC-30-35-8-11	530468 EAMK-A-F28-44A
550959 EAMM-A-F32-60G	550987 EAMF-A-64A/B-60G/H	530090 EAMC-40-66-11-11	530469 EAMK-A-F32-64A
1454256 EAMM-A-F32-60H	550987 EAMF-A-64A/B-60G/H	1452798 EAMC-40-66-11-14	530469 EAMK-A-F32-64A
550960 EAMM-A-F32-87A	533140 EAMF-A-64A/B-87A	530090 EAMC-40-66-11-11	530469 EAMK-A-F32-64A
550935 EAMM-A-F40-80G	533139 EAMF-A-64A/C-80G	123845 EAMC-40-66-15-20	124629 EAMK-A-F40-64A

축 키트 EAMM-A

데이터 시트

FESTO

치수

CAD 데이터 다운로드 → www.festo.co.kr

EGSL-...

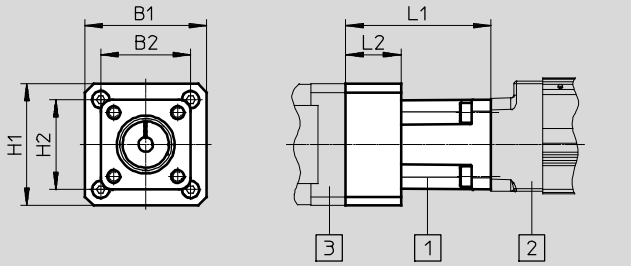

구조도:

- 1 축 키트
- 2 미니 슬라이드
- 3 모터

ESBF-... 보호 등급 IP40

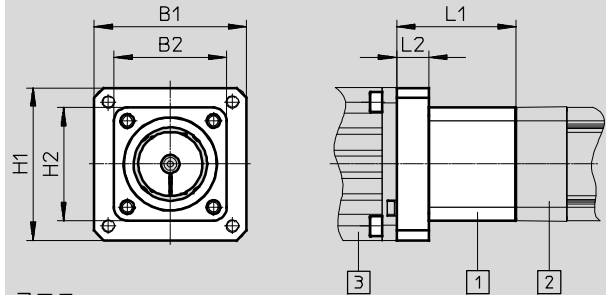

구조도:

- 1 축 키트
- 2 전동 실린더
- 3 모터

ERMB-...

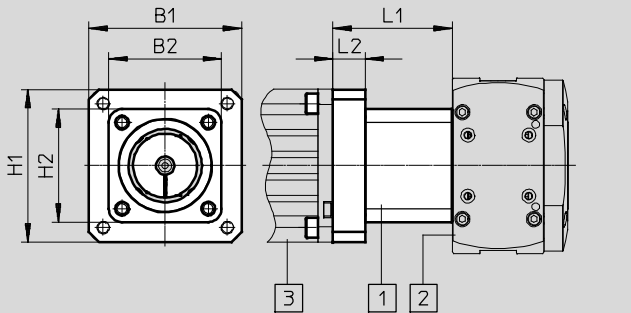

구조도:

- 1 축 키트
- 2 회전 모듈
- 3 모터

EHMB-...

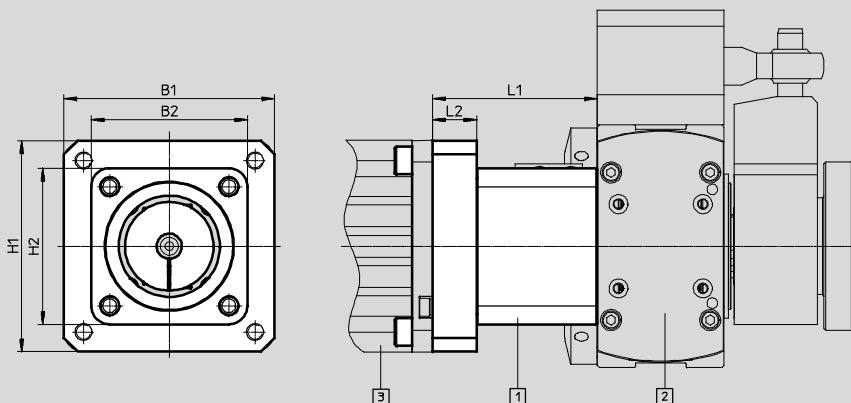

구조도:

- 1 축 키트
- 2 회전/리프팅 모듈
- 3 모터

축 키트 EAMM-A

데이터 시트





타입	B1	B2	H1	H2	L1	L2
EAMM-A-D19-28A	30	31	30	31	46.2	15
EAMM-A-D19-40A	40	31	40	31	42.7	11.5
EAMM-A-D19-40P	39.7	31	39.7	31	45.7	14.5
EAMM-A-D19-42A	42	31	42	31	50	19
EAMM-A-D32-32B	33.6	45	41	45	43	-
EAMM-A-D32-35A-40A	-	40	-	40	46	-
EAMM-A-D32-35A-40P	-	39.7	-	39.7	49.5	-
EAMM-A-D32-40A	40	45	40	45	39.8	8.3
EAMM-A-D32-40G	60	45	60	45	62.5	24
EAMM-A-D32-40P	39.7	45	39.7	45	44	12.5
EAMM-A-D32-42A	42	45	42	45	48	5
EAMM-A-D32-55A	55	45	55	45	49.2	10.5
EAMM-A-D32-57A	56.4	45	56.4	45	50.5	12
EAMM-A-D32-60G	75	45	75	45	66.5	28
EAMM-A-D32-60H	75	45	75	45	66.5	28
EAMM-A-D32-60P	61.4	45	61.4	45	59.7	21
EAMM-A-D32-67A	67	45	67	45	54.6	16
EAMM-A-D40-40G	50	53.5	50	53.5	55.5	17
EAMM-A-D40-40G-G2	60	53.5	60	53.5	62.5	24
EAMM-A-D40-42B	44.8	53.5	54.4	53.5	88	9
EAMM-A-D40-42C	44.8	53.5	54.4	53.5	101	9
EAMM-A-D40-55A	55	53.5	55	53.5	49.2	10.5
EAMM-A-D40-57A	56.4	53.5	56.4	53.5	50.5	12
EAMM-A-D40-60G	75	53.5	75	53.5	66.5	28
EAMM-A-D40-60H	75	53.5	75	53.5	66.5	28
EAMM-A-D40-60P	61.4	53.5	61.4	53.5	59.7	21
EAMM-A-D40-67A	67	53.5	67	53.5	54.6	16
EAMM-A-D40-70A	70	53.5	70	53.5	52	13.5
EAMM-A-D40-87A	85.8	53.5	85.8	53.5	54	15.5
EAMM-A-D50-60G	90	74	90	74	87.7	35
EAMM-A-D50-60H	90	74	90	74	87.7	35
EAMM-A-D50-70A	70	74	70	74	68.2	16.2
EAMM-A-D50-80G	101	74	101	74	92.4	30
EAMM-A-D50-80P	81.3	74	81.3	74	79.7	17.5
EAMM-A-D50-87A	85.8	74	85.8	74	69.7	17.5
EAMM-A-D50-100A	100	74	100	74	84.2	21.5
EAMM-A-D60-52B	63.8	74	76.4	74	112	13
EAMM-A-D60-52C	63.8	74	76.4	74	126	13
EAMM-A-D60-60G	70	74	70	74	71.4	24
EAMM-A-D60-60G-G2	90	74	90	74	82.4	35
EAMM-A-D60-60H	90	74	90	74	82.4	35
EAMM-A-D60-70A	70	74	70	74	63.2	16
EAMM-A-D60-80G	101	74	101	74	87.4	30
EAMM-A-D60-80P	81.3	74	81.3	74	74.7	17.5
EAMM-A-D60-87A	85.8	74	85.8	74	64.7	17.5
EAMM-A-D60-100A	100	74	100	74	78.2	21
EAMM-A-D80-80G	101	100	101	100	102	30
EAMM-A-D80-100A	100	100	100	100	92	20
EAMM-A-D80-140A	140.5	100	140.5	100	102	30
EAMM-A-D100-100A	100	112	100	112	99.5	20
EAMM-A-D100-120G	143	112	143	112	111.5	32
EAMM-A-D100-140A	140.5	112	140.5	112	109.5	30

축 키트 EAMM-A

데이터 시트

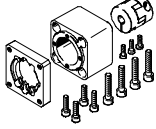
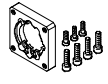
FESTO

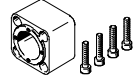
주문 데이터 - 개별 부품			
축 키트	구성:		
	모터 플랜지	커플링	커플링 하우징
			
부품 번호 타입	부품 번호 타입	부품 번호 타입	부품 번호 타입
1081659 EAMM-A-D19-28A	1087613 EAMF-A-28D-28A	562676 EAMC-16-20-5-5	1087585 EAMK-A-D19-28D
1199152 EAMM-A-D19-40A	1199144 EAMF-A-28D-40A	543419 EAMC-16-20-5-6	1087585 EAMK-A-D19-28D
1981953 EAMM-A-D19-40P	1982014 EAMF-A-28D-40P	562677 EAMC-16-20-5-8	1087585 EAMK-A-D19-28D
1087642 EAMM-A-D19-42A	1087630 EAMF-A-28D-42A	562676 EAMC-16-20-5-5	1087585 EAMK-A-D19-28D
543149 EAMM-A-D32-32B	-	543420 EAMC-16-20-6-6	552156 EAMK-A-D32-32B
560281 EAMM-A-D32-35A-40A	-	558312 EAMC-30-32-6-6	560280 EAMK-A-D32-35A-40A
2207441 EAMM-A-D32-35A-40P	-	533708 EAMC-30-32-6-8	2207509 EAMK-A-D32-35A-40P
543147 EAMM-A-D32-40A	552163 EAMF-A-28B-40A	543420 EAMC-16-20-6-6	552155 EAMK-A-D32-28B
1454238 EAMM-A-D32-40G	1460095 EAMF-A-44C-40G-S1	562681 EAMC-30-32-6-10	551006 EAMK-A-D32-44A/C
★ 1976465 EAMM-A-D32-40P	1976704 EAMF-A-28B-40P	1232854 EAMC-16-20-6-8	552155 EAMK-A-D32-28B
★ 543148 EAMM-A-D32-42A	552164 EAMF-A-28B-42A	543419 EAMC-16-20-5-6	552155 EAMK-A-D32-28B
550979 EAMM-A-D32-55A	529942 EAMF-A-44A/B-55A	551003 EAMC-30-32-6-9	551006 EAMK-A-D32-44A/C
★ 550980 EAMM-A-D32-57A	530081 EAMF-A-44A/B-57A	551002 EAMC-30-32-6-6.35	551006 EAMK-A-D32-44A/C
2946758 EAMM-A-D32-60G	1460105 EAMF-A-44C-60G/H-S1	318577 EAMC-30-32-6-11	551006 EAMK-A-D32-44A/C
2946760 EAMM-A-D32-60H	1460105 EAMF-A-44C-60G/H-S1	1233256 EAMC-30-32-6-14	551006 EAMK-A-D32-44A/C
★ 1956054 EAMM-A-D32-60P	1956846 EAMF-A-44C-60P	1233256 EAMC-30-32-6-14	551006 EAMK-A-D32-44A/C
1454239 EAMM-A-D32-67A	1476305 EAMF-A-44A/B/C-67A-S1	551003 EAMC-30-32-6-9	551006 EAMK-A-D32-44A/C

Festo 핵심 제품군



★ 24시간 Festo 공장 출고 대기

☆ 5일 이내 Festo 공장 직배송 가능

축 키트 EAMM-A

데이터 시트

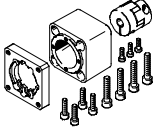
FESTO

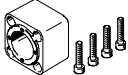
주문 데이터 - 개별 부품			
축 키트	구성:		
	모터 플랜지	커플링	커플링 하우징
			
부품 번호 타입	부품 번호 타입	부품 번호 타입	부품 번호 타입
★ 560282 EAMM-A-D40-40G	550986 EAMF-A-44A/B-40G	558029 EAMC-30-32-8-10	552157 EAMK-A-D40-44A/C
2256398 EAMM-A-D40-40G-G2	1460095 EAMF-A-44C-40G-S1	558029 EAMC-30-32-8-10	552157 EAMK-A-D40-44A/C
543155 EAMM-A-D40-42B	-	543422 EAMC-30-32-8-8	522158 EAMK-A-D40-42B
543156 EAMM-A-D40-42C	-	543422 EAMC-30-32-8-8	522159 EAMK-A-D40-42C
543153 EAMM-A-D40-55A	529942 EAMF-A-44A/B-55A	543423 EAMC-30-32-8-9	552157 EAMK-A-D40-44A/C
★ 543154 EAMM-A-D40-57A	530081 EAMF-A-44A/B-57A	543421 EAMC-30-32-6.35-8	552157 EAMK-A-D40-44A/C
2256400 EAMM-A-D40-60G	1460105 EAMF-A-44C-60G/H-S1	551004 EAMC-30-32-8-11	552157 EAMK-A-D40-44A/C
1454242 EAMM-A-D40-60H	1460105 EAMF-A-44C-60G/H-S1	562682 EAMC-30-32-8-14	552157 EAMK-A-D40-44A/C
★ 1977000 EAMM-A-D40-60P	1956846 EAMF-A-44C-60P	562682 EAMC-30-32-8-14	552157 EAMK-A-D40-44A/C
1454243 EAMM-A-D40-67A	1476305 EAMF-A-44A/B/C-67A-S1	543423 EAMC-30-32-8-9	552157 EAMK-A-D40-44A/C
550981 EAMM-A-D40-70A	529943 EAMF-A-44A/B-70A	551004 EAMC-30-32-8-11	552157 EAMK-A-D40-44A/C
★ 550982 EAMM-A-D40-87A	530082 EAMF-A-44A/B-87A	551004 EAMC-30-32-8-11	552157 EAMK-A-D40-44A/C
2733786 EAMM-A-D50-60G	2256289 EAMF-A-64B-60G/H-S1	543424 EAMC-42-50-11-12	2733780 EAMK-A-D50-64B
2733796 EAMM-A-D50-60H	2256289 EAMF-A-64B-60G/H-S1	1455671 EAMC-42-50-12-14	2733780 EAMK-A-D50-64B
2733783 EAMM-A-D50-70A	529945 EAMF-A-64A/B-70A	543424 EAMC-42-50-11-12	2733780 EAMK-A-D50-64B
2733787 EAMM-A-D50-80G	2843290 EAMF-A-64C-80G-S1	2138701 EAMC-42-50-12-20	2836865 EAMK-A-D50-64C
★ 2733785 EAMM-A-D50-80P	1977113 EAMF-A-64A/C-80P	551005 EAMC-42-50-12-19	2836865 EAMK-A-D50-64C
★ 2733781 EAMM-A-D50-87A	533140 EAMF-A-64A/B-87A	543424 EAMC-42-50-11-12	2733780 EAMK-A-D50-64B
★ 2733784 EAMM-A-D50-100A	529947 EAMF-A-64A/C/D-100A	551005 EAMC-42-50-12-19	2836865 EAMK-A-D50-64C

Festo 핵심 제품군

- ★ 24시간 Festo 공장 출고 대기
- ☆ 5일 이내 Festo 공장 직배송 가능

축 키트 EAMM-A

데이터 시트

FESTO

주문 데이터 - 개별 부품			
축 키트	구성:		
	모터 플랜지	커플링	커플링 하우징
			
부품 번호 타입	부품 번호 타입	부품 번호 타입	부품 번호 타입
543163 EAMM-A-D60-52B	-	533709 EAMC-42-50-12-12	552161 EAMK-A-D60-52B
543164 EAMM-A-D60-52C	-	533709 EAMC-42-50-12-12	552162 EAMK-A-D60-52C
★ 560283 EAMM-A-D60-60G	550987 EAMF-A-64A/B-60G/H	543424 EAMC-42-50-11-12	552160 EAMK-A-D60-64B
2256696 EAMM-A-D60-60G-G2	2256289 EAMF-A-64B-60G/H-S1	543424 EAMC-42-50-11-12	552160 EAMK-A-D60-64B
1454245 EAMM-A-D60-60H	2256289 EAMF-A-64B-60G/H-S1	1455671 EAMC-42-50-12-14	552160 EAMK-A-D60-64B
543161 EAMM-A-D60-70A	529945 EAMF-A-64A/B-70A	543424 EAMC-42-50-11-12	552160 EAMK-A-D60-64B
1499402 EAMM-A-D60-80G	2843290 EAMF-A-64C-80G-S1	2138701 EAMC-42-50-12-20	551007 EAMK-A-D60-64C
★ 1977073 EAMM-A-D60-80P	1977113 EAMF-A-64A/C-80P	551005 EAMC-42-50-12-19	551007 EAMK-A-D60-64C
★ 543162 EAMM-A-D60-87A	533140 EAMF-A-64A/B-87A	543424 EAMC-42-50-11-12	552160 EAMK-A-D60-64B
★ 550983 EAMM-A-D60-100A	529947 EAMF-A-64A/C/D-100A	551005 EAMC-42-50-12-19	551007 EAMK-A-D60-64C
2946763 EAMM-A-D80-80G	2933286 EAMF-A-77A-80G-S1	3181801 EAMC-56-58-19-20	1593627 EAMK-A-D80-77A
1589665 EAMM-A-D80-100A	1593628 EAMF-A-77A-100A	1485673 EAMC-56-58-19-19	1593627 EAMK-A-D80-77A
1588299 EAMM-A-D80-140A	1593636 EAMF-A-77A-140A	1485674 EAMC-56-58-19-24	1593627 EAMK-A-D80-77A
3356796 EAMM-A-D100-100A	1593628 EAMF-A-77A-100A	1485674 EAMC-56-58-19-24	1593914 EAMK-A-D100-77A/B
2449341 EAMM-A-D100-120G	2449380 EAMF-A-77B-120G-S1	3187895 EAMC-67-62-24-25	1593914 EAMK-A-D100-77A/B
1588349 EAMM-A-D100-140A	1593636 EAMF-A-77A-140A	1451407 EAMC-67-62-24-24	1593914 EAMK-A-D100-77A/B

Festo 핵심 제품군

★ 24시간 Festo 공장 출고 대기

☆ 5일 이내 Festo 공장 직배송 가능

축 키트 EAMM-A

데이터 시트

치수

CAD 데이터 다운로드 → www.festo.co.kr

ESBF-... 보호 등급 IP65

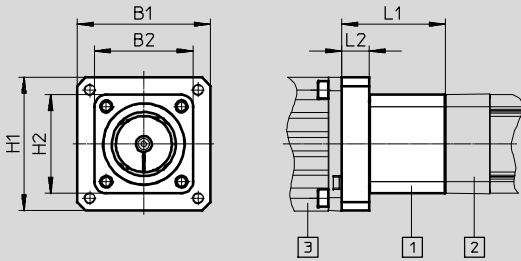

구조도:



- 1 축 키트
- 2 전동 실린더
- 3 모터

타입	B1	B2	H1	H2	L1	L2
EAMM-A-D32-40A-S1	40	45	40	45	41.3	8.8
EAMM-A-D32-40G-S1	60	45	60	45	62.5	24
EAMM-A-D32-40P-S1	39.7	45	39.7	45	45.5	13
EAMM-A-D32-42A-S1	42	45	42	45	49.5	5.5
EAMM-A-D32-55A-S1	55	45	55	45	50.7	11
EAMM-A-D32-57A-S1	56.4	45	56.4	45	52	12.5
EAMM-A-D32-60G-S1	75	45	75	45	67.5	28.5
EAMM-A-D32-60H-S1	75	45	75	45	67.5	28.5
EAMM-A-D32-60P-S1	61.4	45	61.4	45	60.7	21
EAMM-A-D32-67A-S1	67	45	67	45	55.6	16
EAMM-A-D40-40G-S1	60	53.5	60	53.5	63.5	24.5
EAMM-A-D40-55A-S1	55	53.5	55	53.5	50.7	11
EAMM-A-D40-57A-S1	56.4	53.5	56.4	53.5	52	12.5
EAMM-A-D40-60G-S1	75	53.5	75	53.5	67.5	28.5
EAMM-A-D40-60H-S1	75	53.5	75	53.5	67.5	28.5
EAMM-A-D40-60P-S1	61.4	53.5	61.4	53.5	61.2	22
EAMM-A-D40-67A-S1	67	53.5	67	53.5	55.5	16.4
EAMM-A-D40-70A-S1	70	53.5	70	53.5	53.5	14
EAMM-A-D40-87A-S1	85.8	53.5	85.8	53.5	55.5	16
EAMM-A-D50-60G-S1	90	74	90	74	88.7	35.5
EAMM-A-D50-60H-S1	90	74	90	74	88.7	35.5
EAMM-A-D50-70A-S1	70	74	70	74	69.2	16.5
EAMM-A-D50-80G-S1	101	74	101	74	93.4	30.5
EAMM-A-D50-80P-S1	81.3	74	81.3	74	80.7	18
EAMM-A-D50-87A-S1	85.8	74	85.8	74	70.7	18
EAMM-A-D50-100A-S1	100	74	100	74	84.2	21.5
EAMM-A-D60-60G-S1	90	74	90	74	83.4	35.5
EAMM-A-D60-60H-S1	90	74	90	74	83.4	35.5
EAMM-A-D60-70A-S1	70	74	70	74	65	16.5
EAMM-A-D60-80G-S1	101	74	101	74	88.4	30.5
EAMM-A-D60-80P-S1	81.3	74	81.3	74	75.7	18
EAMM-A-D60-87A-S1	85.8	74	85.8	74	66.5	18
EAMM-A-D60-100A-S1	100	74	100	74	80	21.5
EAMM-A-D80-80G-S1	101	100	101	100	103.5	30.5
EAMM-A-D80-100A-S1	100	100	100	100	93.5	20.5
EAMM-A-D80-140A-S1	140.5	100	140.5	100	103.5	30.5
EAMM-A-D100-100A-S1	100	112	100	112	101	20
EAMM-A-D100-120G-S1	143	112	143	112	113	32.5
EAMM-A-D100-140A-S1	140.5	112	140.5	112	111	30.5

축 키트 EAMM-A

데이터 시트

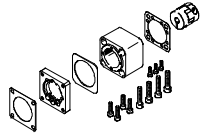
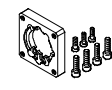
FESTO

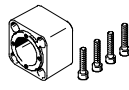
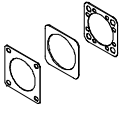
주문 데이터 - 개별 부품				
축 키트	구성:			
	모터 플랜지	커플링	커플링 하우징	실링 세트
				
부품 번호 타입	부품 번호 타입	부품 번호 타입	부품 번호 타입	부품 번호 타입
1322178 EAMM-A-D32-40A-S1	552163 EAMF-A-28B-40A	543420 EAMC-16-20-6-6	552155 EAMK-A-D32-28B	1561526 EADS-F-D32-40A
2256396 EAMM-A-D32-40G-S1	1460095 EAMF-A-44C-40G-S1	562681 EAMC-30-32-6-10	551006 EAMK-A-D32-44A/C	2253500 EADS-F-D32-40G
2207372 EAMM-A-D32-40P-S1	1976704 EAMF-A-28B-40P	1232854 EAMC-16-20-6-8	552155 EAMK-A-D32-28B	2207219 EADS-F-D32-40P
1322179 EAMM-A-D32-42A-S1	552164 EAMF-A-28B-42A	543419 EAMC-16-20-5-6	552155 EAMK-A-D32-28B	1561527 EADS-F-D32-42A
1322180 EAMM-A-D32-55A-S1	529942 EAMF-A-44A/B-55A	551003 EAMC-30-32-6-9	551006 EAMK-A-D32-44A/C	1561528 EADS-F-D32-55A
1322181 EAMM-A-D32-57A-S1	530081 EAMF-A-44A/B-57A	551002 EAMC-30-32-6-6.35	551006 EAMK-A-D32-44A/C	1561529 EADS-F-D32-57A
2946759 EAMM-A-D32-60G-S1	1460105 EAMF-A-44C-60G/H-S1	3187577 EAMC-30-32-6-11	551006 EAMK-A-D32-44A/C	8022150 EADS-F-D32-60G/H
2946761 EAMM-A-D32-60H-S1	1460105 EAMF-A-44C-60G/H-S1	1233256 EAMC-30-32-6-14	551006 EAMK-A-D32-44A/C	8022150 EADS-F-D32-60G/H
2234020 EAMM-A-D32-60P-S1	1956846 EAMF-A-44C-60P	1233256 EAMC-30-32-6-14	551006 EAMK-A-D32-44A/C	2234012 EADS-F-D32-60P
2256397 EAMM-A-D32-67A-S1	1476305 EAMF-A-44A/B/C-67A-S1	551003 EAMC-30-32-6-9	551006 EAMK-A-D32-44A/C	2253501 EADS-F-D32-67A
2256399 EAMM-A-D40-40G-S1	1460095 EAMF-A-44C-40G-S1	558029 EAMC-30-32-8-10	552157 EAMK-A-D40-44A/C	2253502 EADS-F-D40-40G
1322182 EAMM-A-D40-55A-S1	529942 EAMF-A-44A/B-55A	543423 EAMC-30-32-8-9	552157 EAMK-A-D40-44A/C	1561530 EADS-F-D40-55A
1322183 EAMM-A-D40-57A-S1	530081 EAMF-A-44A/B-57A	543421 EAMC-30-32-6.35-8	552157 EAMK-A-D40-44A/C	1561531 EADS-F-D40-57A
2256409 EAMM-A-D40-60G-S1	1460105 EAMF-A-44C-60G/H-S1	551004 EAMC-30-32-8-11	552157 EAMK-A-D40-44A/C	2253503 EADS-F-D40-60G/H
2256401 EAMM-A-D40-60H-S1	1460105 EAMF-A-44C-60G/H-S1	562682 EAMC-30-32-8-14	552157 EAMK-A-D40-44A/C	2253503 EADS-F-D40-60G/H
2151519 EAMM-A-D40-60P-S1	1956846 EAMF-A-44C-60P	562682 EAMC-30-32-8-14	552157 EAMK-A-D40-44A/C	2151545 EADS-F-D40-60P
2256695 EAMM-A-D40-67A-S1	1476305 EAMF-A-44A/B/C-67A-S1	543423 EAMC-30-32-8-9	552157 EAMK-A-D40-44A/C	2253504 EADS-F-D40-67A
1322185 EAMM-A-D40-70A-S1	529943 EAMF-A-44A/B-70A	551004 EAMC-30-32-8-11	552157 EAMK-A-D40-44A/C	1561532 EADS-F-D40-70A
1322186 EAMM-A-D40-87A-S1	530082 EAMF-A-44A/B-87A	551004 EAMC-30-32-8-11	552157 EAMK-A-D40-44A/C	1561533 EADS-F-D40-87A

축 키트 EAMM-A

데이터 시트



주문 데이터 - 개별 부품				
축 키트	구성:			
	모터 플랜지	커플링	커플링 하우징	실링 세트
부품 번호 타입	부품 번호 타입	부품 번호 타입	부품 번호 타입	부품 번호 타입
2734290 EAMM-A-D50-60G-S1	2256289 EAMF-A-64B-60G/H-S1	543424 EAMC-42-50-11-12	2733780 EAMK-A-D50-64B	2733792 EADS-F-D50-60G/H
2907418 EAMM-A-D50-60H-S1	2256289 EAMF-A-64B-60G/H-S1	1455671 EAMC-42-50-12-14	2733780 EAMK-A-D50-64B	2733792 EADS-F-D50-60G/H
2734287 EAMM-A-D50-70A-S1	529945 EAMF-A-64A/B-70A	543424 EAMC-42-50-11-12	2733780 EAMK-A-D50-64B	2733789 EADS-F-D50-70A
2734291 EAMM-A-D50-80G-S1	2843290 EAMF-A-64C-80G-S1	2138701 EAMC-42-50-12-20	2836865 EAMK-A-D50-64C	2733793 EADS-F-D50-80G
2734289 EAMM-A-D50-80P-S1	1977113 EAMF-A-64A/C-80P	551005 EAMC-42-50-12-19	2836865 EAMK-A-D50-64C	2733791 EADS-F-D50-80P
2734286 EAMM-A-D50-87A-S1	533140 EAMF-A-64A/B-87A	543424 EAMC-42-50-11-12	2733780 EAMK-A-D50-64B	2733788 EADS-F-D50-87A
2734288 EAMM-A-D50-100A-S1	529947 EAMF-A-64A/C/D-100A	551005 EAMC-42-50-12-19	2836865 EAMK-A-D50-64C	2733790 EADS-F-D50-100A
2256698 EAMM-A-D60-60G-S1	2256289 EAMF-A-64B-60G/H-S1	543424 EAMC-42-50-11-12	552160 EAMK-A-D60-64B	2253505 EADS-F-D60-60G/H
2256697 EAMM-A-D60-60H-S1	2256289 EAMF-A-64B-60G/H-S1	1455671 EAMC-42-50-12-14	552160 EAMK-A-D60-64B	2253505 EADS-F-D60-60G/H
2256699 EAMM-A-D60-70A-S1	529945 EAMF-A-64A/B-70A	543424 EAMC-42-50-11-12	552160 EAMK-A-D60-64B	8022145 EADS-F-D60-70A
2946762 EAMM-A-D60-80G-S1	2843290 EAMF-A-64C-80G-S1	2138701 EAMC-42-50-12-20	551007 EAMK-A-D60-64C	8022146 EADS-F-D60-80G
2218564 EAMM-A-D60-80P-S1	1977113 EAMF-A-64A/C-80P	551005 EAMC-42-50-12-19	551007 EAMK-A-D60-64C	2218523 EADS-F-D60-80P
1322188 EAMM-A-D60-87A-S1	533140 EAMF-A-64A/B-87A	543424 EAMC-42-50-11-12	552160 EAMK-A-D60-64B	1561536 EADS-F-D60-87A
2256700 EAMM-A-D60-100A-S1	529947 EAMF-A-64A/C/D-100A	551005 EAMC-42-50-12-19	551007 EAMK-A-D60-64C	2253507 EADS-F-D60-100A
2946764 EAMM-A-D80-80G-S1	2933286 EAMF-A-77A-80G-S1	3181801 EAMC-56-58-19-20	1593627 EAMK-A-D80-77A	8022147 EADS-F-D80-80G
1600673 EAMM-A-D80-100A-S1	1593628 EAMF-A-77A-100A	1485673 EAMC-56-58-19-19	1593627 EAMK-A-D80-77A	1593617 EADS-F-D80-100A
1600674 EAMM-A-D80-140A-S1	1593636 EAMF-A-77A-140A	1485674 EAMC-56-58-19-24	1593627 EAMK-A-D80-77A	1593671 EADS-F-D80-140A
3356931 EAMM-A-D100-100A-S1	1593628 EAMF-A-77A-100A	1485674 EAMC-56-58-19-24	1593914 EAMK-A-D100-77A/B	3356966 EADS-F-D100-100A
2946765 EAMM-A-D100-120G-S1	2449380 EAMF-A-77B-120G-S1	3187895 EAMC-67-62-24-25	1593914 EAMK-A-D100-77A/B	8022148 EADS-F-D100-120G
1600675 EAMM-A-D100-140A-S1	1593636 EAMF-A-77A-140A	1451407 EAMC-67-62-24-24	1593914 EAMK-A-D100-77A/B	1593991 EADS-F-D100-140A

축 키트 EAMM-A

데이터 시트

FESTO

치수

CAD 데이터 다운로드 → www.festo.co.kr

EGC-TB-...

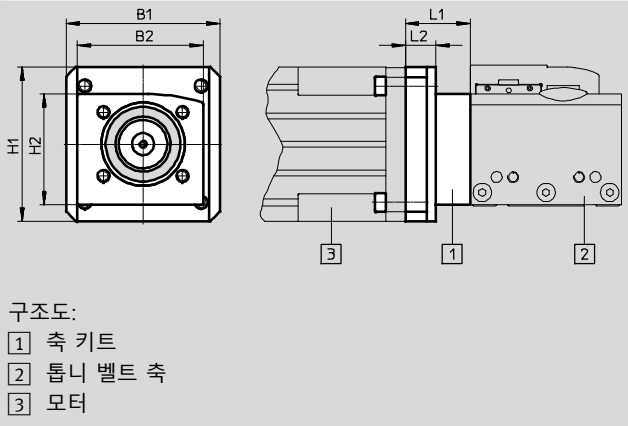

타입	B1	B2	H1	H2	L1	L2
EAMM-A-L27-40G	50	40	50	50	28.7	-
EAMM-A-L27-55A	55	40	55	55	23.1	-
EAMM-A-L27-57A	56	39.5	56	56	23.1	-
EAMM-A-L27-67A	67	41	67	67	28	-
EAMM-A-L38-55A	55	57.5	55	50.3	26.7	11
EAMM-A-L38-57A	56	57.5	56	50.3	26.7	11
EAMM-A-L38-60G	60	57.5	60	50.3	41.7	26
EAMM-A-L38-60H	60	57.5	60	50.3	41.7	24.5
EAMM-A-L38-60P	61.4	57.5	61.4	50.3	36.7	21
EAMM-A-L38-70A	70	57.5	70	50.3	29.5	13.8
EAMM-A-L38-87A	85.8	57.5	85.8	50.3	33.7	18
EAMM-A-L48-60G	60	65	60	61	52.5	24.5
EAMM-A-L48-60H	60	65	60	61	52.5	24.5
EAMM-A-L48-70A	70	65	70	61	40.2	12.2
EAMM-A-L48-80P	81.3	65	81.3	61	54	26
EAMM-A-L48-87A	85.8	65	85.8	61	44	16
EAMM-A-L48-100A	100.5	65	100.5	61	59	31
EAMM-A-L62-80G	100	100	100	90.5	62.5	14.5
EAMM-A-L62-100A	100.5	100	100.5	90.5	62.5	14.5
EAMM-A-L62-140A	140	100	140	90.5	72.5	24.5
EAMM-A-L95-120G-G2	114	140	114	120	81	32
EAMM-A-L95-140A-G2	140	140	140	120	76	27
EAMM-A-L95-190A-G2	190	140	190	120	86	37

주문 데이터 - 개별 부품

축 키트	구성:			
	모터 플랜지	커플링	커플링 하우징	볼트 세트
부품 번호 타입	부품 번호 타입	부품 번호 타입	부품 번호 타입	부품 번호 타입
★ 557974 EAMM-A-L27-40G	558015 EAMF-A-L27-40G	557998 EAMD-19-15-10-8X10	-	-
557975 EAMM-A-L27-55A	558016 EAMF-A-L27-55A	557999 EAMD-19-15-9-8X10	-	-
★ 560678 EAMM-A-L27-57A	560690 EAMF-A-L27-57A	561292 EAMD-16-15-6,35-8X10	-	-
1454261 EAMM-A-L27-67A	1460087 EAMF-A-L27-67A	557999 EAMD-19-15-9-8X10	-	-

Festo 핵심 제품군

- ★ 24시간 Festo 공장 출고 대기
- ★ 5일 이내 Festo 공장 직배송 가능

축 키트 EAMM-A

데이터 시트



주문 데이터 - 개별 부품				
축 키트	구성:			
	모터 플랜지	커플링	커플링 하우징	볼트 세트
부품 번호 타입	부품 번호 타입	부품 번호 타입	부품 번호 타입	부품 번호 타입
3683331 EAMM-A-L38-55A	558176 EAMF-A-38A-55A	3717923 EAMD-25-22-9-10X12	558011 EAMK-A-L38-38A	567484 EAHM-L2-M5-30
★ 560679 EAMM-A-L38-57A	560692 EAMF-A-38A-57A	561293 EAMD-25-22-6,35-10X12	558011 EAMK-A-L38-38A	567484 EAHM-L2-M5-30
★ 557978 EAMM-A-L38-60G	558017 EAMF-A-38A-60G/H	558000 EAMD-25-22-11-10X12	558011 EAMK-A-L38-38A	567485 EAHM-L2-M5-35
1456610 EAMM-A-L38-60H	558017 EAMF-A-38A-60G/H	1453861 EAMD-28-22-14-10X12	558011 EAMK-A-L38-38A	567485 EAHM-L2-M5-35
★ 2037246 EAMM-A-L38-60P	1987412 EAMF-A-38A-60P	1453861 EAMD-28-22-14-10X12	558011 EAMK-A-L38-38A	567485 EAHM-L2-M5-35
557979 EAMM-A-L38-70A	558018 EAMF-A-38A-70A	558000 EAMD-25-22-11-10X12	558011 EAMK-A-L38-38A	567484 EAHM-L2-M5-30
★ 560680 EAMM-A-L38-87A	560693 EAMF-A-38A-87A	558000 EAMD-25-22-11-10X12	558011 EAMK-A-L38-38A	567485 EAHM-L2-M5-35
★ 557983 EAMM-A-L48-60G	558019 EAMF-A-48A-60G/H	558001 EAMD-32-32-11-16X20	558012 EAMK-A-L48-48A	567487 EAHM-L2-M5-45
1456611 EAMM-A-L48-60H	558019 EAMF-A-48A-60G/H	1377480 EAMD-32-32-14-16X20	558012 EAMK-A-L48-48A	567487 EAHM-L2-M5-45
557982 EAMM-A-L48-70A	558025 EAMF-A-48A-70A	558001 EAMD-32-32-11-16X20	558012 EAMK-A-L48-48A	567486 EAHM-L2-M5-40
★ 2042616 EAMM-A-L48-80P	2043427 EAMF-A-48A-80P	558002 EAMD-42-40-19-16X25	558012 EAMK-A-L48-48A	567489 EAHM-L2-M5-55
★ 560683 EAMM-A-L48-87A	560695 EAMF-A-48A-87A	558001 EAMD-32-32-11-16X20	558012 EAMK-A-L48-48A	567487 EAHM-L2-M5-45
557984 EAMM-A-L48-100A	558020 EAMF-A-48A-100A	558002 EAMD-42-40-19-16X25	558012 EAMK-A-L48-48A	567489 EAHM-L2-M5-55
★ 557989 EAMM-A-L62-80G	558021 EAMF-A-62A-80G	558004 EAMD-56-46-20-23X27	558013 EAMK-A-L62-62A	567492 EAHM-L2-M6-65-L
★ 557988 EAMM-A-L62-100A	558026 EAMF-A-62A-100A	558003 EAMD-56-46-19-23X27	558013 EAMK-A-L62-62A	567491 EAHM-L2-M6-65
557990 EAMM-A-L62-140A	558022 EAMF-A-62A-140A	558005 EAMD-56-46-24-23X27	558013 EAMK-A-L62-62A	567493 EAHM-L2-M6-70
★ 3659941 EAMM-A-L95-120G-G2	3659724 EAMF-A-95A-120G-G2	558006 EAMD-67-51-25-32X32-U	3712650 EAMK-A-L95-95A/B-G2	567496 EAHM-L2-M8-70
3657226 EAMM-A-L95-140A-G2	558023 EAMF-A-95A-140A	558008 EAMD-67-51-24-32X32-U	3712650 EAMK-A-L95-95A/B-G2	567497 EAHM-L2-M8-80
3659562 EAMM-A-L95-190A-G2	1378473 EAMF-A-95A-190A	1379269 EAMD-67-51-32-32X32-U	3712650 EAMK-A-L95-95A/B-G2	567497 EAHM-L2-M8-80

Festo 핵심 제품군

- ★ 24시간 Festo 공장 출고 대기
- ★ 5일 이내 Festo 공장 직배송 가능

축 키트 EAMM-A

데이터 시트

FESTO

치수

CAD 데이터 다운로드 → www.festo.co.kr

EGC-BS-...

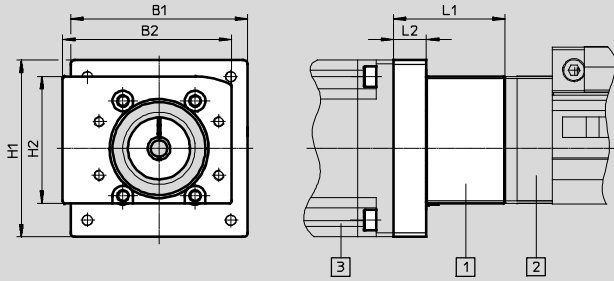

구조도:





- 1 축 키트
- 2 스피들 축
- 3 모터

타입	B1	B2	H1	H2	L1	L2
EAMM-A-S38-40A-G2	58	55	44	44	44	7
EAMM-A-S38-40G-G2	60	55	60	44	54	17
EAMM-A-S38-40P-G2	58	55	44	44	44.7	10.7
EAMM-A-S38-42A-G2	58	55	44	44	52	15
EAMM-A-S38-55A-G2	55	55	55	44	48	11
EAMM-A-S38-57A-G2	56	55	56	55	48	11
EAMM-A-S38-60P-G2	61.4	55	61.4	44	58	21
EAMM-A-S38-67A-G2	67	55	67	44	53	16
EAMM-A-S48-40G-G2	60	70	60	53	55	17
EAMM-A-S48-55A-G2	70	70	55	53	47.2	9.2
EAMM-A-S48-57A-G2	70	70	55	53	47.2	9.2
EAMM-A-S48-60G-G2	60	70	60	53	62.5	24.5
EAMM-A-S48-60H-G2	60	70	60	53	62.5	24.5
EAMM-A-S48-60P-G2	61.4	70	61.4	53	57.2	19.2
EAMM-A-S48-70A-G2	70	70	70	53	50.2	12.2
EAMM-A-S48-87A-G2	85.8	70	85.8	53	54	16
EAMM-A-S62-60G-G2	80	80	80	70	84.5	18
EAMM-A-S62-60H-G2	80	80	80	70	84.5	18
EAMM-A-S62-70A-G2	82	80	70	70	78.5	12
EAMM-A-S62-80G-G2	100	80	100	70	81	14.5
EAMM-A-S62-80P-G2	81.3	80	81.3	70	77	10.5
EAMM-A-S62-87A-G2	85.8	80	85.8	70	81.5	15
EAMM-A-S62-100A-G2	100.5	80	100.5	70	81	14.5
EAMM-A-S62-140A-G2	140	80	140	70	91	24.5
EAMM-A-S95-100A-G2	140	140	100	110	85.5	17
EAMM-A-S95-140A-G2	140	140	140	110	95.5	27

축 키트 EAMM-A

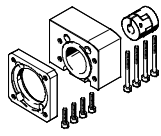
데이터 시트

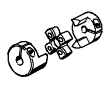
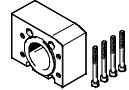
FESTO

주문 데이터 - 개별 부품				
축 키트	구성:			
	모터 플랜지	커플링	커플링 하우징	볼트 세트
				
부품 번호 타입	부품 번호 타입	부품 번호 타입	부품 번호 타입	부품 번호 타입
3637971 EAMM-A-S38-40A-G2	558175 EAMF-A-38B-40A	558312 EAMC-30-32-6-6	3637942 EAMK-A-S38-38A/B-G2	-
1456647 EAMM-A-S38-40G-G2	1460097 EAMF-A-38A-40G	562681 EAMC-30-32-6-10	3637942 EAMK-A-S38-38A/B-G2	567488 EAHM-L2-M5-50
★ 3637972 EAMM-A-S38-40P-G2	2219077 EAMF-A-38B-40P	533708 EAMC-30-32-6-8	3637942 EAMK-A-S38-38A/B-G2	-
★ 3637965 EAMM-A-S38-42A-G2	560691 EAMF-A-38B-42A	561333 EAMC-30-32-5-6	3637942 EAMK-A-S38-38A/B-G2	-
3637967 EAMM-A-S38-55A-G2	558176 EAMF-A-38A-55A	551003 EAMC-30-32-6-9	3637942 EAMK-A-S38-38A/B-G2	567488 EAHM-L2-M5-50
★ 3637956 EAMM-A-S38-57A-G2	560692 EAMF-A-38A-57A	551002 EAMC-30-32-6-6.35	3637942 EAMK-A-S38-38A/B-G2	567488 EAHM-L2-M5-50
★ 3637958 EAMM-A-S38-60P-G2	1987412 EAMF-A-38A-60P	1233256 EAMC-30-32-6-14	3637942 EAMK-A-S38-38A/B-G2	567489 EAHM-L2-M5-55
1456638 EAMM-A-S38-67A-G2	1490100 EAMF-A-38A-67A	551003 EAMC-30-32-6-9	3637942 EAMK-A-S38-38A/B-G2	567489 EAHM-L2-M5-55
1456650 EAMM-A-S48-40G-G2	4067069 EAMF-A-48B-40G	558029 EAMC-30-32-8-10	3637941 EAMK-A-S48-48A/B-G2	-
3637961 EAMM-A-S48-55A-G2	558177 EAMF-A-48B-55A	543423 EAMC-30-32-8-9	3637941 EAMK-A-S48-48A/B-G2	-
★ 3637963 EAMM-A-S48-57A-G2	560694 EAMF-A-48B-57A	543421 EAMC-30-32-6.35-8	3637941 EAMK-A-S48-48A/B-G2	-
2256701 EAMM-A-S48-60G-G2	558019 EAMF-A-48A-60G/H	551004 EAMC-30-32-8-11	3637941 EAMK-A-S48-48A/B-G2	567489 EAHM-L2-M5-55
1456652 EAMM-A-S48-60H-G2	558019 EAMF-A-48A-60G/H	562682 EAMC-30-32-8-14	3637941 EAMK-A-S48-48A/B-G2	567489 EAHM-L2-M5-55
★ 3637964 EAMM-A-S48-60P-G2	2220620 EAMF-A-48A-60P	562682 EAMC-30-32-8-14	3637941 EAMK-A-S48-48A/B-G2	567489 EAHM-L2-M5-55

Festo 핵심 제품군

- ★ 24시간 Festo 공장 출고 대기
- ★ 5일 이내 Festo 공장 직배송 가능

축 키트 EAMM-A

데이터 시트

FESTO

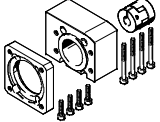
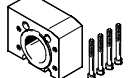
주문 데이터 - 개별 부품				
축 키트	구성:			
	모터 플랜지	커플링	커플링 하우징	볼트 세트
				
부품 번호 타입	부품 번호 타입	부품 번호 타입	부품 번호 타입	부품 번호 타입
3637957 EAMM-A-S48-70A-G2	558025 EAMF-A-48A-70A	551004 EAMC-30-32-8-11	3637941 EAMK-A-S48-48A/B-G2	567488 EAHM-L2-M5-50
★ 3637962 EAMM-A-S48-87A-G2	560695 EAMF-A-48A-87A	551004 EAMC-30-32-8-11	3637941 EAMK-A-S48-48A/B-G2	567489 EAHM-L2-M5-55
2297649 EAMM-A-S62-60G-G2	1460112 EAMF-A-62A-60G/H	525864 EAMC-40-66-11-12	3637940 EAMK-A-S62-62A/B-G2	567495 EAHM-L2-M6-90
1456654 EAMM-A-S62-60H-G2	1460112 EAMF-A-62A-60G/H	1452803 EAMC-40-66-12-14	3637940 EAMK-A-S62-62A/B-G2	567495 EAHM-L2-M6-90
3637959 EAMM-A-S62-70A-G2	558179 EAMF-A-62B-70A	558313 EAMC-42-66-11-12	3637940 EAMK-A-S62-62A/B-G2	-
1972530 EAMM-A-S62-80G-G2	2116672 EAMF-A-62B-80G	2138701 EAMC-42-50-12-20	3637940 EAMK-A-S62-62A/B-G2	-
★ 3637970 EAMM-A-S62-80P-G2	2222624 EAMF-A-62B-80P	551005 EAMC-42-50-12-19	3637940 EAMK-A-S62-62A/B-G2	-
★ 3637966 EAMM-A-S62-87A-G2	560696 EAMF-A-62B-87A	558313 EAMC-42-66-11-12	3637940 EAMK-A-S62-62A/B-G2	-
★ 3637960 EAMM-A-S62-100A-G2	558026 EAMF-A-62A-100A	551005 EAMC-42-50-12-19	3637940 EAMK-A-S62-62A/B-G2	567494 EAHM-L2-M6-80
3637969 EAMM-A-S62-140A-G2	558022 EAMF-A-62A-140A	558314 EAMC-42-50-12-24	3637940 EAMK-A-S62-62A/B-G2	567495 EAHM-L2-M6-90
3637955 EAMM-A-S95-100A-G2	558182 EAMF-A-95B-100A	558315 EAMC-56-58-19-25	3637939 EAMK-A-S95-95A/B-G2	-
3637954 EAMM-A-S95-140A-G2	558023 EAMF-A-95A-140A	558316 EAMC-56-58-24-25	3637939 EAMK-A-S95-95A/B-G2	567498 EAHM-L2-M8-100

Festo 핵심 제품군

★ 24시간 Festo 공장 출고 대기

☆ 5일 이내 Festo 공장 직배송 가능

축 키트 EAMM-A

데이터 시트

치수

CAD 데이터 다운로드 → www.festo.co.kr

ELGA-...-TB

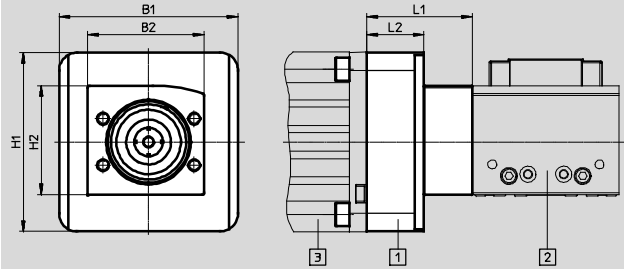

구조도:





- 1 축 키트
- 2 톱니 벨트 축
- 3 모터

타입	B1	B2	H1	H2	L1	L2
EAMM-A-L95-80G-G2	140	140	140	120	66	17
EAMM-A-L95-120G-G2	114	140	114	120	81	32
EAMM-A-L95-140A-G2	140	140	140	120	76	27
EAMM-A-L95-190A-G2	190	140	190	120	86	37
EAMM-A-N38-60G	60	57.5	60	50.3	49.5	33
EAMM-A-N38-60H	60	57.5	60	50.3	49.5	33
EAMM-A-N38-70A	70	57.5	70	50.3	37.5	21
EAMM-A-N38-87A	85.5	57.5	85.5	50.3	42	25.5
EAMM-A-N48-60G	66	65	60	61	53.1	26
EAMM-A-N48-60H	66	65	60	61	53.1	26
EAMM-A-N48-80G	100	65	100	61	59.1	32
EAMM-A-N48-100A	100	65	100	61	59	31.9
EAMM-A-N80-80G	100	100	100	90.5	62.5	19
EAMM-A-N80-120G	124	100	124	90.5	77.5	34
EAMM-A-N80-140A	138	100	138	90.5	72.5	29

축 키트 EAMM-A

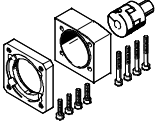
데이터 시트

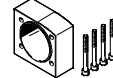
FESTO

주문 데이터 - 개별 부품				
축 키트	구성:			
	모터 플랜지	커플링	커플링 하우징	볼트 세트
				
부품 번호 타입	부품 번호 타입	부품 번호 타입	부품 번호 타입	부품 번호 타입
3660191 EAMM-A-L95-80G-G2	3305700 EAMF-A-95B-80G	3717812 EAMD-67-51-20-32X32-U	3712650 EAMK-A-L95-95A/B-G2	-
★ 3659941 EAMM-A-L95-120G-G2	3659724 EAMF-A-95A-120G-G2	558006 EAMD-67-51-25-32X32-U	3712650 EAMK-A-L95-95A/B-G2	567496 EAHM-L2-M8-70
3657226 EAMM-A-L95-140A-G2	558023 EAMF-A-95A-140A	558008 EAMD-67-51-24-32X32-U	3712650 EAMK-A-L95-95A/B-G2	567497 EAHM-L2-M8-80
3659562 EAMM-A-L95-190A-G2	1378473 EAMF-A-95A-190A	1379269 EAMD-67-51-32-32X32-U	3712650 EAMK-A-L95-95A/B-G2	567497 EAHM-L2-M8-80
★ 1202253 EAMM-A-N38-60G	1190015 EAMF-A-38D-60G/H	558001 EAMD-32-32-11-16X20	1345947 EAMK-A-N38-38D	1202262 EAHM-L5-M6-40
1456616 EAMM-A-N38-60H	1190015 EAMF-A-38D-60G/H	1377840 EAMD-32-32-14-16X20	1345947 EAMK-A-N38-38D	1202262 EAHM-L5-M6-40
1202331 EAMM-A-N38-70A	1202337 EAMF-A-38D-70A	558001 EAMD-32-32-11-16X20	1345947 EAMK-A-N38-38D	1202288 EAHM-L5-M6-35
★ 3324111 EAMM-A-N38-87A	3319868 EAMF-A-38D-87A	558001 EAMD-32-32-11-16X20	1345947 EAMK-A-N38-38D	1202288 EAHM-L5-M6-35
★ 1972527 EAMM-A-N48-60G	1460111 EAMF-A-48C-60G/H	558001 EAMD-32-32-11-16X20	1345949 EAMK-A-N48-48C	4984529 EAHM-L5-M6-45
1456618 EAMM-A-N48-60H	1460111 EAMF-A-48C-60G/H	1377840 EAMD-32-32-14-16X20	1345949 EAMK-A-N48-48C	4984529 EAHM-L5-M6-45
★ 1258793 EAMM-A-N48-80G	1190375 EAMF-A-48C-80G	1781043 EAMD-42-40-20-16X25-U	1345949 EAMK-A-N48-48C	1201874 EAHM-L5-M6-50
1201894 EAMM-A-N48-100A	1201924 EAMF-A-48C-100A	558002 EAMD-42-40-19-16X25	1345949 EAMK-A-N48-48C	1201874 EAHM-L5-M6-50
★ 2372096 EAMM-A-N80-80G	2372201 EAMF-A-80A-80G	558004 EAMD-56-46-20-23X27	1345953 EAMK-A-N80-80A	1201712 EAHM-L5-M8-60
★ 1201695 EAMM-A-N80-120G	1190702 EAMF-A-80A-120G	1188801 EAMD-56-46-25-23X27	1345953 EAMK-A-N80-80A	1201712 EAHM-L5-M8-60
1201691 EAMM-A-N80-140A	1190796 EAMF-A-80A-140A	558005 EAMD-56-46-24-23X27	1345953 EAMK-A-N80-80A	1201751 EAHM-L5-M8-75

Festo 핵심 제품군

★ 24시간 Festo 공장 출고 대기

☆ 5일 이내 Festo 공장 직배송 가능

축 키트 EAMM-A

데이터 시트

치수

CAD 데이터 다운로드 → www.festo.co.kr

ELGA-BS-...-

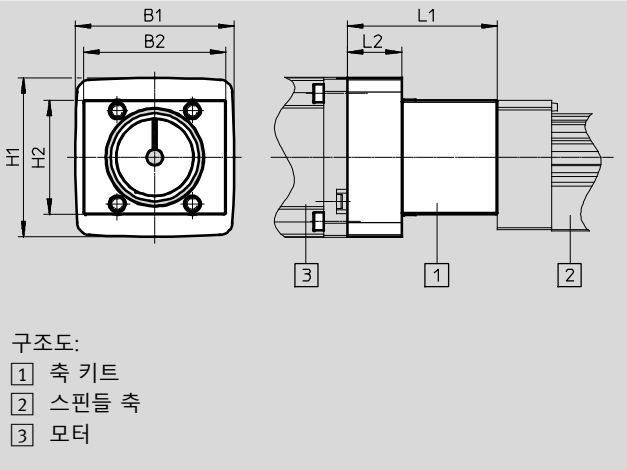

타입	B1	B2	H1	H2	L1	L2
EAMM-A-S38-40A-G2	58	55	44	44	44	7
EAMM-A-S38-40G-G2	60	55	60	44	54	17
EAMM-A-S38-40P-G2	58	55	44	44	44.7	10.7
EAMM-A-S38-42A-G2	58	55	44	44	52	15
EAMM-A-S38-55A-G2	55	55	55	44	48	11
EAMM-A-S38-57A-G2	56	55	56	44	48	11
EAMM-A-S38-60P-G2	61.4	55	61.4	44	58	21
EAMM-A-S38-67A-G2	67	55	67	44	53	16
EAMM-A-S48-40G-G2	60	70	60	53	55	17
EAMM-A-S48-55A-G2	70	70	55	53	47.2	9.2
EAMM-A-S48-57A-G2	70	70	55	53	47.2	9.2
EAMM-A-S48-60G-G2	60	70	60	53	62.5	24.5
EAMM-A-S48-60H-G2	60	70	60	53	62.5	24.5
EAMM-A-S48-60P-G2	61.4	70	61.4	53	57.2	19.2
EAMM-A-S48-70A-G2	70	70	70	53	50.2	12.2
EAMM-A-S48-87A-G2	85.8	70	85.8	53	54	16
EAMM-A-S62-60G-G2	80	80	80	70	84.5	18
EAMM-A-S62-60H-G2	80	80	80	70	84.5	18
EAMM-A-S62-70A-G2	82	80	70	70	78.5	12
EAMM-A-S62-80G-G2	100	80	100	70	81	14.5
EAMM-A-S62-80P-G2	81.3	80	81.3	70	77	10.5
EAMM-A-S62-87A-G2	85.8	80	85.8	70	81.5	15
EAMM-A-S62-100A-G2	100.5	80	100.5	70	81	14.5
EAMM-A-S62-140A-G2	140	80	140	70	91	24.5
EAMM-A-S95-100A-G2	140	140	100	110	85.5	17
EAMM-A-S95-140A-G2	140	140	140	110	95.5	27

주문 데이터 - 개별 부품

축 키트	구성:			
	모터 플랜지	커플링	커플링 하우징	볼트 세트
부품 번호 타입	부품 번호 타입	부품 번호 타입	부품 번호 타입	부품 번호 타입
3637971 EAMM-A-S38-40A-G2	558175 EAMF-A-38B-40A	558312 EAMC-30-32-6-6	3637942 EAMK-A-S38-38A/B-G2	-
1456647 EAMM-A-S38-40G-G2	1460097 EAMF-A-38A-40G	562681 EAMC-30-32-6-10	3637942 EAMK-A-S38-38A/B-G2	567488 EAHM-L2-M5-50
★ 3637972 EAMM-A-S38-40P-G2	2219077 EAMF-A-38B-40P	533708 EAMC-30-32-6-8	3637942 EAMK-A-S38-38A/B-G2	-
★ 3637965 EAMM-A-S38-42A-G2	560691 EAMF-A-38B-42A	561333 EAMC-30-32-5-6	3637942 EAMK-A-S38-38A/B-G2	-
3637967 EAMM-A-S38-55A-G2	558176 EAMF-A-38A-55A	551003 EAMC-30-32-6-9	3637942 EAMK-A-S38-38A/B-G2	567488 EAHM-L2-M5-50
★ 3637956 EAMM-A-S38-57A-G2	560692 EAMF-A-38A-57A	551002 EAMC-30-32-6-6.35	3637942 EAMK-A-S38-38A/B-G2	567488 EAHM-L2-M5-50
★ 3637958 EAMM-A-S38-60P-G2	1987412 EAMM-A-38A-60P	1233256 EAMC-30-32-6-14	3637942 EAMK-A-S38-38A/B-G2	567489 EAHM-L2-M5-55
1456638 EAMM-A-S38-67A-G2	1490100 EAMF-A-38A-67A	551003 EAMC-30-32-6-9	3637942 EAMK-A-S38-38A/B-G2	567489 EAHM-L2-M5-55



Festo 핵심 제품군

- ★ 24시간 Festo 공장 출고 대기
- ★ 5일 이내 Festo 공장 직배송 가능

축 키트 EAMM-A

데이터 시트

FESTO

주문 데이터 - 개별 부품				
축 키트	구성:			
	모터 플랜지	커플링	커플링 하우징	볼트 세트
				
부품 번호 타입	부품 번호 타입	부품 번호 타입	부품 번호 타입	부품 번호 타입
1456650 EAMM-A-S48-40G-G2	4067069 EAMF-A-48B-40G	558029 EAMC-30-32-8-10	3637941 EAMK-A-S48-48A/B-G2	-
3637961 EAMM-A-S48-55A-G2	558177 EAMF-A-48B-55A	543423 EAMC-30-32-8-9	3637941 EAMK-A-S48-48A/B-G2	-
★ 3637963 EAMM-A-S48-57A-G2	560694 EAMF-A-48B-57A	543421 EAMC-30-32-6.35-8	3637941 EAMK-A-S48-48A/B-G2	-
2256701 EAMM-A-S48-60G-G2	558019 EAMF-A-48A-60G/H	551004 EAMC-30-32-8-11	3637941 EAMK-A-S48-48A/B-G2	567489 EAHM-L2-M5-55
1456652 EAMM-A-S48-60H-G2	558019 EAMF-A-48A-60G/H	562682 EAMC-30-32-8-14	3637941 EAMK-A-S48-48A/B-G2	567489 EAHM-L2-M5-55
★ 3637964 EAMM-A-S48-60P-G2	2220620 EAMF-A-48A-60P	562682 EAMC-30-32-8-14	3637941 EAMK-A-S48-48A/B-G2	567489 EAHM-L2-M5-55
3637957 EAMM-A-S48-70A-G2	558025 EAMF-A-48A-70A	551004 EAMC-30-32-8-11	3637941 EAMK-A-S48-48A/B-G2	567488 EAHM-L2-M5-50
★ 3637962 EAMM-A-S48-87A-G2	560695 EAMF-A-48A-87A	551004 EAMC-30-32-8-11	3637941 EAMK-A-S48-48A/B-G2	567489 EAHM-L2-M5-55
2297649 EAMM-A-S62-60G-G2	1460112 EAMF-A-62A-60G/H	525864 EAMC-40-66-11-12	3637940 EAMK-A-S62-62A/B-G2	567495 EAHM-L2-M6-90
1456654 EAMM-A-S62-60H-G2	1460112 EAMF-A-62A-60G/H	1452803 EAMC-40-66-12-14	3637940 EAMK-A-S62-62A/B-G2	567495 EAHM-L2-M6-90
3637959 EAMM-A-S62-70A-G2	558179 EAMF-A-62B-70A	558313 EAMC-42-66-11-12	3637940 EAMK-A-S62-62A/B-G2	-
1972530 EAMM-A-S62-80G-G2	2116672 EAMF-A-62B-80G	2138701 EAMC-42-50-12-20	3637940 EAMK-A-S62-62A/B-G2	-
★ 3637970 EAMM-A-S62-80P-G2	2222624 EAMF-A-62B-80P	551005 EAMC-42-50-12-19	3637940 EAMK-A-S62-62A/B-G2	-
★ 3637966 EAMM-A-S62-87A-G2	560696 EAMF-A-62B-87A	558313 EAMC-42-66-11-12	3637940 EAMK-A-S62-62A/B-G2	-
★ 3637960 EAMM-A-S62-100A-G2	558026 EAMF-A-62A-100A	551005 EAMC-42-50-12-19	3637940 EAMK-A-S62-62A/B-G2	567494 EAHM-L2-M6-80
3637969 EAMM-A-S62-140A-G2	558022 EAMF-A-62A-140A	558314 EAMC-42-50-12-24	3637940 EAMK-A-S62-62A/B-G2	567495 EAHM-L2-M6-90
3637955 EAMM-A-S95-100A-G2	558182 EAMF-A-95B-100A	558315 EAMC-56-58-19-25	3637939 EAMK-A-S95-95A/B-G2	-
3637954 EAMM-A-S95-140A-G2	558023 EAMF-A-95A-140A	558316 EAMC-56-58-24-25	3637939 EAMK-A-S95-95A/B-G2	567498 EAHM-L2-M8-100

Festo 핵심 제품군

- ★ 24시간 Festo 공장 출고 대기
- ★ 5일 이내 Festo 공장 직배송 가능

축 키트 EAMM-A

데이터 시트

치수

CAD 데이터 다운로드 → www.festo.co.kr

ELGC-TB-...

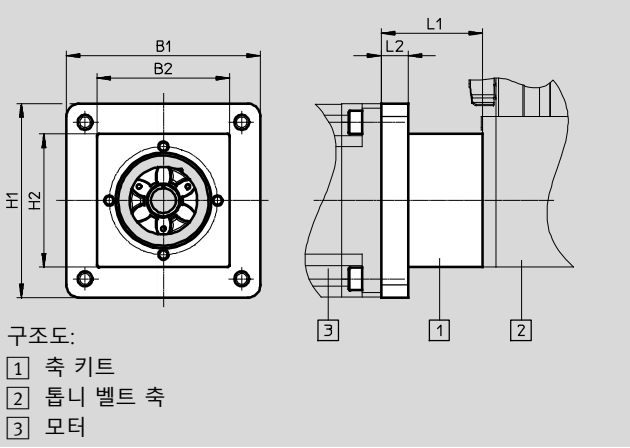

ELGC-BS-...

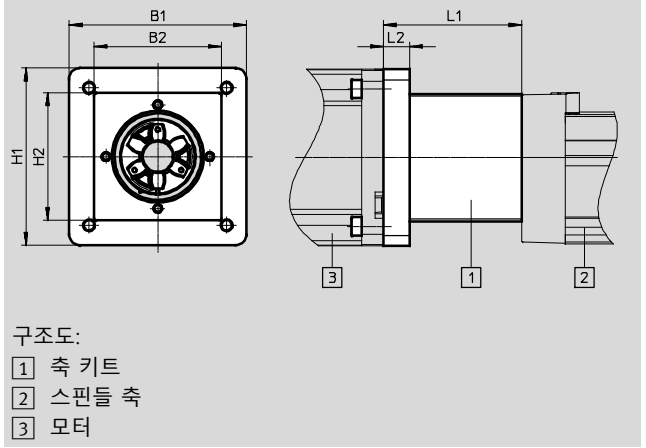

EGSC-BS-...

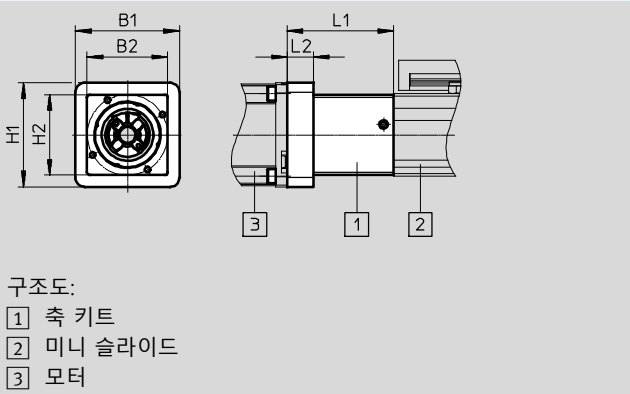

치수 및 주문 데이터

타입	B1	B2	H1	H2	L1	L2	부품 번호	타입
EAMM-A-V20-28A	28	24.5	28	24.5	36.4	4	4505258	EAMM-A-V20-28A
EAMM-A-V25-40P	40	31	40	31	41	10	4491059	EAMM-A-V25-40P
EAMM-A-V25-42A	42	31	42	31	40	6	4582608	EAMM-A-V25-42A
EAMM-A-V32-40P	44	40	44	40	41	11	4595742	EAMM-A-V32-40P
EAMM-A-V32-42A	44	42	44	42	40	8	4281142	EAMM-A-V32-42A
EAMM-A-V32-57A	56.4	44	56.4	44	41.5	11	4597016	EAMM-A-V32-57A
EAMM-A-V32-60P	62	44	62	44	55.1	11	4608750	EAMM-A-V32-60P
EAMM-A-T42-57A	-	59	-	59	43	-	4327034	EAMM-A-T42-57A
EAMM-A-T42-60P	-	59	-	59	48	-	4133487	EAMM-A-T42-60P
EAMM-A-T42-80P	82	59	82	59	64.1	12	4623788	EAMM-A-T42-80P
EAMM-A-T42-87A	86	59	86	59	45	12	4610008	EAMM-A-T42-87A
EAMM-A-T46-60P	79	62	79	62	47	14	4824833	EAMM-A-T46-60P
EAMM-A-T46-80P	-	79	-	79	63.1	-	4624170	EAMM-A-T46-80P
EAMM-A-T46-87A	86	79	86	79	44	12	4048771	EAMM-A-T46-87A
EAMM-A-T46-100A	100	79	100	79	68.1	22	4624227	EAMM-A-T46-100A

축 키트 EAMM-A

데이터 시트

FESTO

치수

CAD 데이터 다운로드 → www.festo.co.kr

EGC-HD-TB-...

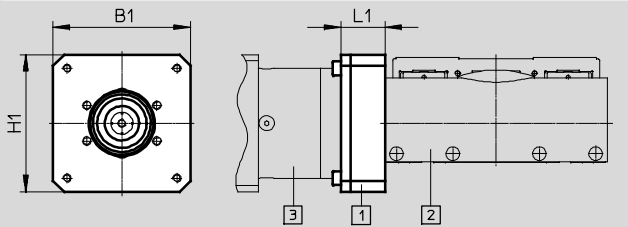

구조도:

- 1 축 키트
- 2 톱니 벨트 축
- 3 모터

타입	B1	H1	L1
EAMM-A-M43-60G	60	60	33
EAMM-A-M43-60H	60	60	33
EAMM-A-M48-60H	66	60	26
EAMM-A-M48-80G	100	100	32
EAMM-A-M80-120G	124	124	34

주문 데이터 - 개별 부품

축 키트

구성:

부품 번호 타입	모터 플랜지	커플링	센터링 링
부품 번호 타입	부품 번호 타입	부품 번호 타입	부품 번호 타입
1190076 EAMM-A-M43-60G	1597579 EAMF-A-43D-60G/H	558001 EAMD-32-32-11-16X20	575962 EAML-43-4-43
1456612 EAMM-A-M43-60H	1597579 EAMF-A-43D-60G/H	1377840 EAMD-32-32-14-16X20	575962 EAML-43-4-43
1456614 EAMM-A-M48-60H	1460111 EAMF-A-48C-60G/H	3420022 EAMD-42-40-14-16X25-U	558031 EAML-48-4-48
1190421 EAMM-A-M48-80G	1190375 EAMF-A-48C-80G	1781043 EAMD-42-40-20-16X25-U	558031 EAML-48-4-48
1190774 EAMM-A-M80-120G	1190702 EAMF-A-80A-120G	1781045 EAMD-56-46-25-23X27-U	1209006 EAML-80-6-80

축 키트 EAMM-A

데이터 시트

치수

CAD 데이터 다운로드 → www.festo.co.kr

EGC-HD-BS-...

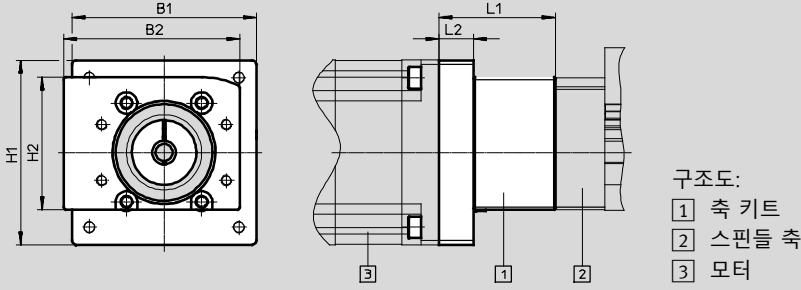

타입	B1	B2	H1	H2	L1	L2
EAMM-A-S38-40A-G2	58	55	44	44	44	7
EAMM-A-S38-40G-G2	60	55	60	44	54	17
EAMM-A-S38-40P-G2	58	55	44	44	44.7	10.7
EAMM-A-S38-42A-G2	58	55	44	44	52	15
EAMM-A-S38-55A-G2	55	55	55	44	48	11
EAMM-A-S38-57A-G2	56	55	56	44	48	11
EAMM-A-S38-60P-G2	61.4	55	61.4	44	58	21
EAMM-A-S38-67A-G2	67	55	67	44	53	16
EAMM-A-S48-40G-G2	60	70	60	53	55	17
EAMM-A-S48-55A-G2	70	70	55	53	47.2	9.2
EAMM-A-S48-57A-G2	70	70	55	53	47.2	9.2
EAMM-A-S48-60G-G2	60	70	60	53	62.5	24.5
EAMM-A-S48-60H-G2	60	70	60	53	62.5	24.5
EAMM-A-S48-60P-G2	61.4	70	61.4	53	57.2	19.2
EAMM-A-S48-70A-G2	70	70	70	53	50.2	12.2
EAMM-A-S48-87A-G2	85.8	70	85.8	53	54	16
EAMM-A-S62-60G-G2	80	80	80	70	84.5	18
EAMM-A-S62-60H-G2	80	80	80	70	84.5	18
EAMM-A-S62-70A-G2	82	80	70	70	78.5	12
EAMM-A-S62-80G-G2	100	80	100	70	81	14.5
EAMM-A-S62-80P-G2	81.3	80	81.3	70	77	10.5
EAMM-A-S62-87A-G2	85.8	80	85.5	70	81.5	15
EAMM-A-S62-100A-G2	100.5	80	100.5	70	81	14.5
EAMM-A-S62-140A-G2	140	80	140	70	91	24.5

축 키트 EAMM-A

데이터 시트

FESTO

주문 데이터 - 개별 부품				
축 키트	구성:			
	모터 플랜지	커플링	커플링 하우징	볼트 세트
부품 번호 타입	부품 번호 타입	부품 번호 타입	부품 번호 타입	부품 번호 타입
3637971 EAMM-A-S38-40A-G2	558175 EAMF-A-38B-40A	558312 EAMC-30-32-6-6	3637942 EAMK-A-S38-38A/B-G2	-
1456647 EAMM-A-S38-40G-G2	1460097 EAMF-A-38A-40G	562681 EAMC-30-32-6-10	3637942 EAMK-A-S38-38A/B-G2	567488 EAHM-L2-M5-50
★ 3637972 EAMM-A-S38-40P-G2	2219077 EAMF-A-38B-40P	533708 EAMC-30-32-6-8	3637942 EAMK-A-S38-38A/B-G2	-
★ 3637965 EAMM-A-S38-42A-G2	560691 EAMF-A-38B-42A	561333 EAMC-30-32-5-6	3637942 EAMK-A-S38-38A/B-G2	-
3637967 EAMM-A-S38-55A-G2	558176 EAMF-A-38A-55A	551003 EAMC-30-32-6-9	3637942 EAMK-A-S38-38A/B-G2	567488 EAHM-L2-M5-50
★ 3637956 EAMM-A-S38-57A-G2	560692 EAMF-A-38A-57A	551002 EAMC-30-32-6-6.35	3637942 EAMK-A-S38-38A/B-G2	567488 EAHM-L2-M5-50
★ 3637958 EAMM-A-S38-60P-G2	1987412 EAMF-A-38A-60P	1233256 EAMC-30-32-6-14	3637942 EAMK-A-S38-38A/B-G2	567489 EAHM-L2-M5-55
1456638 EAMM-A-S38-67A-G2	1490100 EAMF-A-38A-67A	551003 EAMC-30-32-6-9	3637942 EAMK-A-S38-38A/B-G2	567489 EAHM-L2-M5-55
1456650 EAMM-A-S48-40G-G2	4067069 EAMF-A-48B-40G	558029 EAMC-30-32-8-10	3637941 EAMK-A-S48-48A/B-G2	-
3637961 EAMM-A-S48-55A-G2	558177 EAMF-A-48B-55A	543423 EAMC-30-32-8-9	3637941 EAMK-A-S48-48A/B-G2	-
★ 3637963 EAMM-A-S48-57A-G2	560694 EAMF-A-48B-57A	543421 EAMC-30-32-6.35-8	3637941 EAMK-A-S48-48A/B-G2	-
2256701 EAMM-A-S48-60G-G2	558019 EAMF-A-48A-60G/H	551004 EAMC-30-32-8-11	3637941 EAMK-A-S48-48A/B-G2	567489 EAHM-L2-M5-55
1456652 EAMM-A-S48-60H-G2	558019 EAMF-A-48A-60G/H	562682 EAMC-30-32-8-14	3637941 EAMK-A-S48-48A/B-G2	567489 EAHM-L2-M5-55
★ 3637964 EAMM-A-S48-60P-G2	2220620 EAMF-A-48A-60P	562682 EAMC-30-32-8-14	3637941 EAMK-A-S48-48A/B-G2	567489 EAHM-L2-M5-55
3637957 EAMM-A-S48-70A-G2	558025 EAMF-A-48A-70A	551004 EAMC-30-32-8-11	3637941 EAMK-A-S48-48A/B-G2	567488 EAHM-L2-M5-50
★ 3637962 EAMM-A-S48-87A-G2	560695 EAMF-A-48A-87A	551004 EAMC-30-32-8-11	3637941 EAMK-A-S48-48A/B-G2	567489 EAHM-L2-M5-55
2297649 EAMM-A-S62-60G-G2	1460112 EAMF-A-62A-60G/H	525864 EAMC-40-66-11-12	3637940 EAMK-A-S62-62A/B-G2	567495 EAHM-L2-M6-90
1456654 EAMM-A-S62-60H-G2	1460112 EAMF-A-62A-60G/H	1452803 EAMC-40-66-12-14	3637940 EAMK-A-S62-62A/B-G2	567495 EAHM-L2-M6-90
3637959 EAMM-A-S62-70A-G2	558179 EAMF-A-62B-70A	558313 EAMC-42-66-11-12	3637940 EAMK-A-S62-62A/B-G2	-
1972530 EAMM-A-S62-80G-G2	2116672 EAMF-A-62B-80G	2138701 EAMC-42-50-12-20	3637940 EAMK-A-S62-62A/B-G2	-
★ 3637970 EAMM-A-S62-80P-G2	2222624 EAMF-A-62B-80P	551005 EAMC-42-50-12-19	3637940 EAMK-A-S62-62A/B-G2	-
★ 3637966 EAMM-A-S62-87A-G2	560696 EAMF-A-62B-87A	558313 EAMC-42-66-11-12	3637940 EAMK-A-S62-62A/B-G2	-
★ 3637960 EAMM-A-S62-100A-G2	558026 EAMF-A-62A-100A	551005 EAMC-42-50-12-19	3637940 EAMK-A-S62-62A/B-G2	567494 EAHM-L2-M6-80
3637969 EAMM-A-S62-140A-G2	558022 EAMF-A-62A-140A	558314 EAMC-42-50-12-24	3637940 EAMK-A-S62-62A/B-G2	567495 EAHM-L2-M6-90

Festo 핵심 제품군

★ 24시간 Festo 공장 출고 대기

★ 5일 이내 Festo 공장 직배송 가능

축 키트 EAMM-A

데이터 시트

치수

CAD 데이터 다운로드 → www.festo.co.kr

EGSK-..., EGSP-...

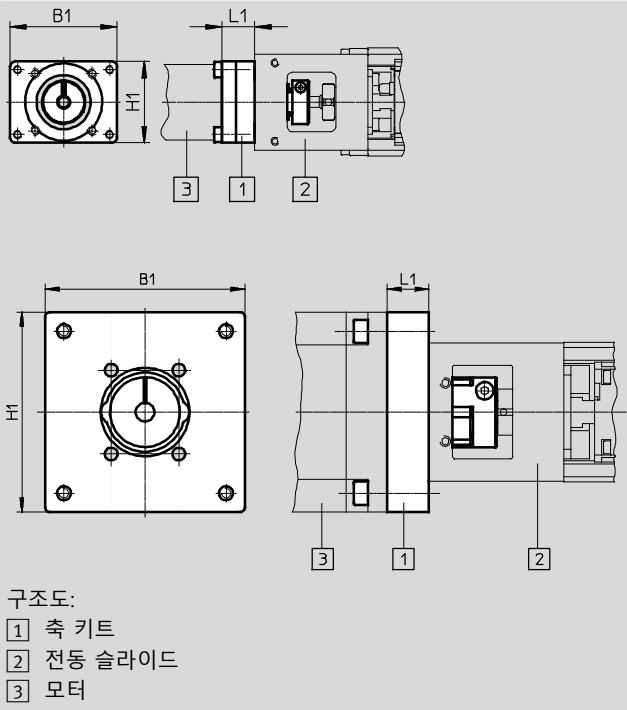

타입	B1	H1	L1
EAMM-A-P3-28D-28A	30	30	15
EAMM-A-P3-28D-40P	39.7	39.7	14.5
EAMM-A-P4-28B-28A	39.6	30	12
EAMM-A-P4-28B-40A	40	40	8.3
EAMM-A-P4-28B-40P	39.7	39.7	12.5
EAMM-A-P4-28B-42A	42	42	16.5
EAMM-A-P5-28B-28A	39.6	30	12
EAMM-A-P5-28B-40A	40	40	8.3
EAMM-A-P5-28B-40P	39.7	39.7	12.5
EAMM-A-P5-28B-42A	42	42	16.5
EAMM-A-P6-38A-40A	50	50	9
EAMM-A-P6-38A-40G	60	60	17
EAMM-A-P6-38A-40P	50	50	10.7
EAMM-A-P6-38A-42A	55	55	15
EAMM-A-P6-38A-55A	55	55	11
EAMM-A-P6-38A-57A	56	56	11
EAMM-A-P6-38A-60P	61.4	61.4	21
EAMM-A-P6-38A-67A	67	67	16
EAMM-A-P8-38A-40A	50	50	9
EAMM-A-P8-38A-40G	60	60	17
EAMM-A-P8-38A-40P	50	50	10.7
EAMM-A-P8-38A-42A	55	55	15
EAMM-A-P8-38A-55A	55	55	11
EAMM-A-P8-38A-57A	56	56	11
EAMM-A-P8-38A-60P	61.4	61.4	21
EAMM-A-P8-38A-67A	67	67	16
EAMM-A-P8-38A-70A	70	70	13.8
EAMM-A-P8-38A-87A	85.8	85.8	18
EAMM-A-P10-38A-40G	60	60	17
EAMM-A-P10-38A-55A	55	55	11
EAMM-A-P10-38A-57A	56	56	11
EAMM-A-P10-38A-60P	61.4	61.4	21
EAMM-A-P10-38A-67A	67	67	16
EAMM-A-P10-38A-70A	70	70	13.8
EAMM-A-P10-38A-87A	85.8	85.8	18

축 키트 EAMM-A

데이터 시트

FESTO

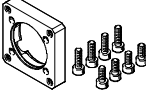
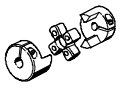
주문 데이터 - 개별 부품		
축 키트	구성:	
	모터 플랜지	커플링
		
부품 번호 타입	부품 번호 타입	부품 번호 타입
1703478 EAMM-A-P3-28D-28A	1087613 EAMF-A-28D-28A	562672 EAMC-16-20-3-5
1982886 EAMM-A-P3-28D-40P	1982014 EAMF-A-28D-40P	2310368 EAMC-16-20-3-8
1731466 EAMM-A-P4-28B-28A	1704476 EAMF-A-28B-28A	562674 EAMC-16-20-4-5
1983071 EAMM-A-P4-28B-40P	1976704 EAMF-A-28B-40P	562675 EAMC-16-20-4-8
562637 EAMM-A-P4-28B-40A	552163 EAMF-A-28B-40A	562673 EAMC-16-20-4-6
562636 EAMM-A-P4-28B-42A	552164 EAMF-A-28B-42A	562674 EAMC-16-20-4-5
1731474 EAMM-A-P5-28B-28A	1704476 EAMF-A-28B-28A	562676 EAMC-16-20-5-5
562641 EAMM-A-P5-28B-40A	552163 EAMF-A-28B-40A	543419 EAMC-16-20-5-6
1983122 EAMM-A-P5-28B-40P	1976704 EAMF-A-28B-40P	562677 EAMC-16-20-5-8
562640 EAMM-A-P5-28B-42A	552164 EAMF-A-28B-42A	562676 EAMC-16-20-5-5
562646 EAMM-A-P6-38A-40A	562667 EAMF-A-38A-40A	558312 EAMC-30-32-6-6
2297645 EAMM-A-P6-38A-40G	1460097 EAMF-A-38A-40G	562681 EAMC-30-32-6-10
1983450 EAMM-A-P6-38A-40P	1984478 EAMF-A-38A-40P	533708 EAMC-30-32-6-8
562644 EAMM-A-P6-38A-42A	562668 EAMF-A-38A-42A	561333 EAMC-30-32-5-6
562647 EAMM-A-P6-38A-55A	558176 EAMF-A-38A-55A	551003 EAMC-30-32-6-9
562645 EAMM-A-P6-38A-57A	560692 EAMF-A-38A-57A	551002 EAMC-30-32-6-6.35
2264375 EAMM-A-P6-38A-60P	1987412 EAMF-A-38A-60P	1233256 EAMC-30-32-6-14
2297641 EAMM-A-P6-38A-67A	1490100 EAMF-A-38A-67A	551003 EAMC-30-32-6-9

축 키트 EAMM-A

데이터 시트

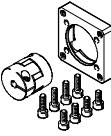
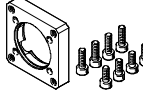
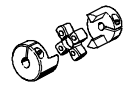
주문 데이터 - 개별 부품		
축 키트	구성:	
	모터 플랜지	커플링
		
부품 번호 타입	부품 번호 타입	부품 번호 타입
562652 EAMM-A-P8-38A-40A	562667 EAMF-A-38A-40A	533708 EAMC-30-32-6-8
2297646 EAMM-A-P8-38A-40G	1460097 EAMF-A-38A-40G	558029 EAMC-30-32-8-10
1986292 EAMM-A-P8-38A-40P	1984478 EAMF-A-38A-40P	543422 EAMC-30-32-8-8
562650 EAMM-A-P8-38A-42A	562668 EAMF-A-38A-42A	562678 EAMC-30-32-5-8
562653 EAMM-A-P8-38A-55A	558176 EAMF-A-38A-55A	543423 EAMC-30-32-8-9
562651 EAMM-A-P8-38A-57A	560692 EAMF-A-38A-57A	543421 EAMC-30-32-6.35-8
1987308 EAMM-A-P8-38A-60P	1987412 EAMF-A-38A-60P	562682 EAMC-30-32-8-14
2297643 EAMM-A-P8-38A-67A	1490100 EAMF-A-38A-67A	543423 EAMC-30-32-8-9
564996 EAMM-A-P8-38A-70A	558018 EAMF-A-38A-70A	551004 EAMC-30-32-8-11
564998 EAMM-A-P8-38A-87A	560693 EAMF-A-38A-87A	551004 EAMC-30-32-8-11
2297648 EAMM-A-P10-38A-40G	1460097 EAMF-A-38A-40G	2310372 EAMC-30-32-10-10
562659 EAMM-A-P10-38A-55A	558176 EAMF-A-38A-55A	562680 EAMC-30-32-9-10
562658 EAMM-A-P10-38A-57A	560692 EAMF-A-38A-57A	562679 EAMC-30-32-6.35-10
2036017 EAMM-A-P10-38A-60P	1987412 EAMF-A-38A-60P	562683 EAMC-30-32-10-14
2297644 EAMM-A-P10-38A-67A	1490100 EAMF-A-38A-67A	562680 EAMC-30-32-9-10
564997 EAMM-A-P10-38A-70A	558018 EAMF-A-38A-70A	565008 EAMC-30-32-10-11
564999 EAMM-A-P10-38A-87A	560693 EAMF-A-38A-87A	565008 EAMC-30-32-10-11

축 키트 EAMM-A

데이터 시트

치수

CAD 데이터 다운로드 → www.festo.co.kr

ELGG-..., ELGR-...

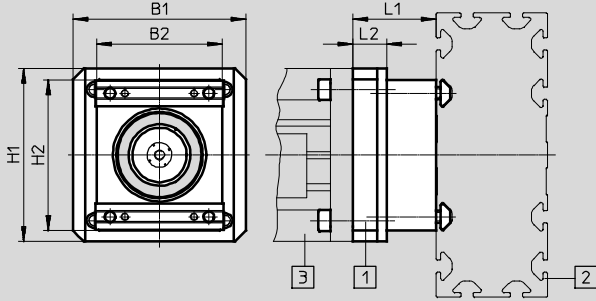

구조도:

- 1 축 키트
- 2 톱니 벨트 축
- 3 모터

타입	B1	B2	H1	H2	L1	L2
EAMM-A-R27-40G	55	44.5	55	48.3	26	11
EAMM-A-R27-55A	55	44.5	55	48.3	26	11
EAMM-A-R27-57A	56	44.5	56	48.3	26	11
EAMM-A-R27-67A	67	44.5	67	48.3	31	16
EAMM-A-R38-40G	60	51	60	61	37	17
EAMM-A-R38-57A	56	-	-	-	31	-
EAMM-A-R38-60G	60	51	60	61	46	26
EAMM-A-R38-60H	60	51	60	61	46	26
EAMM-A-R38-60P	61.4	51	61.4	61	41	21
EAMM-A-R38-70A	70	51	70	61	33.8	13.8
EAMM-A-R38-87A	85.8	51	85.8	61	38	18
EAMM-A-R48-60G	60	55	60	81	52.5	24.5
EAMM-A-R48-60H	60	55	60	51	52.5	24.5
EAMM-A-R48-70A	70	-	-	-	40.2	-
EAMM-A-R48-80P	81.3	55	81.3	81	54	26
EAMM-A-R48-87A	85.5	55	85.5	81	44	16
EAMM-A-R48-100A	100.5	55	100.5	81	59	31

축 키트 EAMM-A

데이터 시트

FESTO

주문 데이터 - 개별 부품			
축 키트	구성:		
	모터 플랜지	커플링	커플링 하우징
			
부품 번호 타입	부품 번호 타입	부품 번호 타입	부품 번호 타입
1456622 EAMM-A-R27-40G	1460097 EAMF-A-38A-40G	557998 EAMD-19-15-10-8X10	1133397 EAMK-A-R27-38A
1133400 EAMM-A-R27-55A	558176 EAMF-A-38A-55A	557999 EAMD-19-15-9-8X10	1133397 EAMK-A-R27-38A
★ 1133403 EAMM-A-R27-57A	560692 EAMF-A-38A-57A	561292 EAMD-16-15-6.35-8X10	1133397 EAMK-A-R27-38A
1456619 EAMM-A-R27-67A	1490100 EAMF-A-38A-67A	557999 EAMD-19-15-9-8X10	1133397 EAMK-A-R27-38A
1456623 EAMM-A-R38-40G	1460097 EAMF-A-38A-40G	1453860 EAMD-25-22-10-10X12	1133398 EAMK-A-R38-38A
★ 1578138 EAMM-A-R38-57A	560692 EAMF-A-38A-57A	561293 EAMD-25-22-6.35-10X12	1133398 EAMK-A-R38-38A
2310075 EAMM-A-R38-60G	558017 EAMF-A-38A-60G/H	558000 EAMD-25-22-11-10X12	1133398 EAMK-A-R38-38A
1456630 EAMM-A-R38-60H	558017 EAMF-A-38A-60G/H	1453861 EAMD-28-22-14-10X12	1133398 EAMK-A-R38-38A
★ 2224996 EAMM-A-R38-60P	1987412 EAMF-A-38A-60P	1453861 EAMD-28-22-14-10X12	1133398 EAMK-A-R38-38A
1133401 EAMM-A-R38-70A	558018 EAMF-A-38A-70A	558000 EAMD-25-22-11-10X12	1133398 EAMK-A-R38-38A
★ 1133404 EAMM-A-R38-87A	560693 EAMF-A-38A-87A	558000 EAMD-25-22-11-10X12	1133398 EAMK-A-R38-38A
2374780 EAMM-A-R48-60G	558019 EAMF-A-48A-60G/H	558001 EAMD-32-32-11-16X20	1133399 EAMK-A-R48-48A
1456633 EAMM-A-R48-60H	558019 EAMF-A-48A-60G/H	1377840 EAMD-32-32-14-16X20	1133399 EAMK-A-R48-48A
1578139 EAMM-A-R48-70A	558025 EAMF-A-48A-70A	558001 EAMD-32-32-11-16X20	1133399 EAMK-A-R48-48A
★ 2225090 EAMM-A-R48-80P	2043427 EAMF-A-48A-80P	558002 EAMD-42-40-19-16X25	1133399 EAMK-A-R48-48A
★ 1133405 EAMM-A-R48-87A	560695 EAMF-A-48A-87A	558001 EAMD-32-32-11-16X20	1133399 EAMK-A-R48-48A
★ 1133402 EAMM-A-R48-100A	558020 EAMF-A-48A-100A	558002 EAMD-42-40-19-16X25	1133399 EAMK-A-R48-48A

Festo 핵심 제품군

- ★ 24시간 Festo 공장 출고 대기
- ☆ 5일 이내 Festo 공장 직배송 가능

축 키트 EAMM-A

액세서리

FESTO

실링 세트
PWIS 물질 함유
RoHS 준수

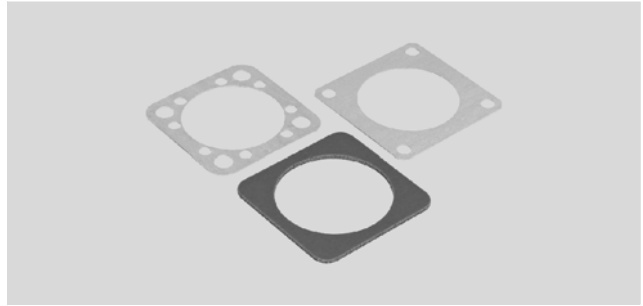

주문 데이터					
타입	축 키트용	전동 실린더용	주변 온도 [°C]	CRC ¹⁾	부품 타입 번호
EADS-F-D32-40A	EAMM-A-D32-40A	ESBF	-25 ... +60	4	1561526 EADS-F-D32-40A
EADS-F-D32-40G	EAMM-A-D32-40G				2253500 EADS-F-D32-40G
EADS-F-D32-40P	EAMM-A-D32-40P				2207219 EADS-F-D32-40P
EADS-F-D32-60G/H	EAMM-A-D32-60G				8022150 EADS-F-D32-60G/H
	EAMM-A-D32-60H				
EADS-F-D32-60P	EAMM-A-D32-60P				2234012 EADS-F-D32-60P
EADS-F-D32-67A	EAMM-A-D32-67A				2253501 EADS-F-D32-67A
EADS-F-D32-42A	EAMM-A-D32-42A				1561527 EADS-F-D32-42A
EADS-F-D32-55A	EAMM-A-D32-55A				1561528 EADS-F-D32-55A
EADS-F-D32-57A	EAMM-A-D32-57A				1561529 EADS-F-D32-57A
EADS-F-D40-40G	EAMM-A-D40-40G				2253502 EADS-F-D40-40G
EADS-F-D40-55A	EAMM-A-D40-55A				1561530 EADS-F-D40-55A
EADS-F-D40-57A	EAMM-A-D40-57A				1561531 EADS-F-D40-57A
EADS-F-D40-60G/H	EAMM-A-D40-60G				2253503 EADS-F-D40-60G/H
	EAMM-A-D40-60H				
EADS-F-D40-60P	EAMM-A-D40-60P				2151545 EADS-F-D40-60P
EADS-F-D40-67A	EAMM-A-D40-67A				2253504 EADS-F-D40-67A
EADS-F-D40-70A	EAMM-A-D40-70A				1561532 EADS-F-D40-70A
EADS-F-D40-87A	EAMM-A-D40-87A				1561533 EADS-F-D40-87A
EADS-F-D50-60G/H	EAMM-A-D50-60G				2733792 EADS-F-D50-60G/H
	EAMM-A-D50-60H				
EADS-F-D50-70A	EAMM-A-D50-70A				2733789 EADS-F-D50-70A
EADS-F-D50-80G	EAMM-A-D50-80G				2733793 EADS-F-D50-80G
EADS-F-D50-80P	EAMM-A-D50-80P				2733791 EADS-F-D50-80P
EADS-F-D50-87A	EAMM-A-D50-87A				2733788 EADS-F-D50-87A
EADS-F-D50-100A	EAMM-A-D50-100A				2733790 EADS-F-D50-100A
EADS-F-D60-70A	EAMM-A-D60-70A				8022145 EADS-F-D60-70A
EADS-F-D60-80G	EAMM-A-D60-80G				8022146 EADS-F-D60-80G
EADS-F-D60-60G/H	EAMM-A-D60-60G	2253505 EADS-F-D60-60G/H			
	EAMM-A-D60-60H				
EADS-F-D60-80P	EAMM-A-D60-80P	2218523 EADS-F-D60-80P			
EADS-F-D60-87A	EAMM-A-D60-87A	1561536 EADS-F-D60-87A			
EADS-F-D60-100A	EAMM-A-D60-100A	2253507 EADS-F-D60-100A			
EADS-F-D80-80G	EAMM-A-D80-80G	8022147 EADS-F-D80-80G			
EADS-F-D80-100A	EAMM-A-D80-100A	1593617 EADS-F-D80-100A			
EADS-F-D80-140A	EAMM-A-D80-140A	1593671 EADS-F-D80-140A			
EADS-F-D100-100A	EAMM-A-D100-100A	3356966 EADS-F-D100-100A			
EADS-F-D100-120G	EAMM-A-D100-120G	8022148 EADS-F-D100-120G			
EADS-F-D100-140A	EAMM-A-D100-140A	1593991 EADS-F-D100-140A			

1) Festo 표준 FN 940070에 따른 내식성 등급 CRC 4
매우 강한 내식력. 심한 부식 조건에서 생기는 자연 풍화, 식품산업이나 화학산업 등 부식성이 강한 물질이 사용되는 영역에 있는 부품. 이러한 어플리케이션에서는 경우에 따라 특수 검사(→ FN 940082도 참조)를 거쳐 적절한 물질로 보호 조치를 취해야 합니다.