

미니 슬라이드 DGST

FESTO

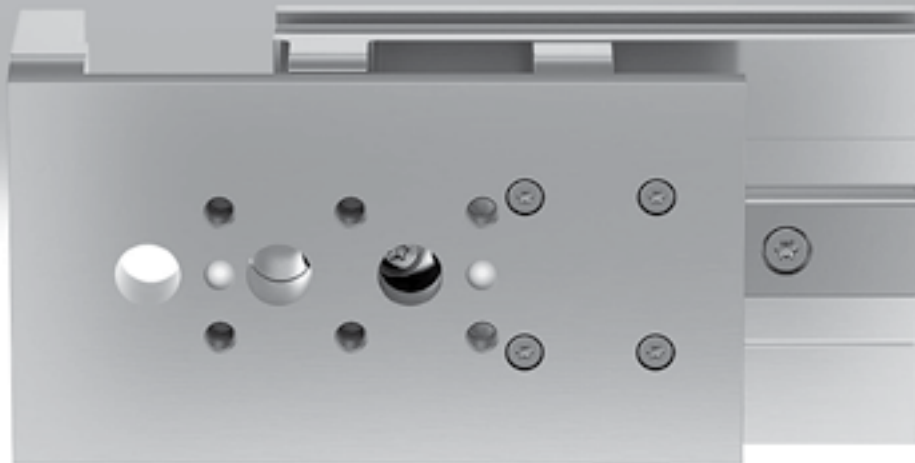

미니 슬라이드 DGST

주요 특징

개요

- 콤팩트한 미니 슬라이드
- 단일 컴포넌트로 구성된 슬라이드와 요크
- 성능 대비 우수한 가격
- 뛰어난 이송력
- 대칭 마운팅 인터페이스
- 유연성이 있는 정밀 볼 베어링 가이드
- 대칭 마운팅 인터페이스를 갖춘 심플한 디자인
- 기본 쿠션 내장형으로 별도 쿠션 없이 작동 가능

기술 세부 사항

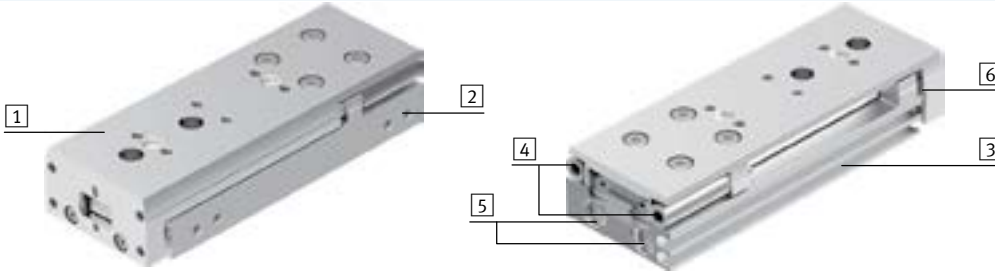

1 일체형 슬라이드 및 요크 플레이트



슬라이드 및 요크 플레이트가 단일 컴포넌트로 구성되어 매우 뛰어난 강성, 정밀도 및 각도 정렬 보장

2 공급 포트



- 모든 공압 연결부가 한쪽에 위치

3 위치 감지용 센서 슬롯

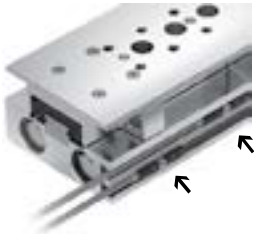

- 근접 센서를 통합할 수 있어 돌출부가 생기지 않음
- 두 행정 거리 끝단을 한쪽 측면에서 감지할 수 있음
- 위치 감지용 센서 슬롯 2개

4 다양한 쿠션 및 정밀한 끝단 위치 조정



- 세 가지 쿠션 타입:
 - 양 끝단 위치 조정 없는 기본 탄성 쿠션(E1)
 - 양 끝단 위치 조정 가능한 탄성 쿠션(P)
 - 양 끝단 위치 조정 가능한 쇼크업소버(Y12)
- 한 방향에서 정밀 행정 거리 끝단 조정 가능

5 트윈 피스톤 드라이브

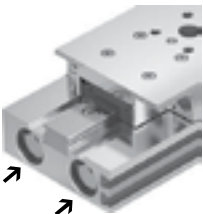

- 6bar에서의 이론적 힘: 34 ... 590N
- 최대 유효하중: 0.7 ... 17kg

6 백래시 없는 로드/요크 연결부

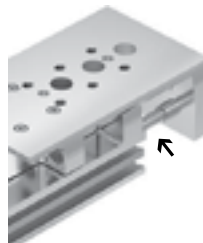

- 향상된 정밀성
- 길어진 사용 수명

미니 슬라이드 DGST

주요 특징

적용 분야

주요 산업 부문:

- 전자 산업
- 기계 제작
- 핸들링 기술

예:

- 픽 앤 플레이스 핸들링 유닛
- 피기 백 핸들링 유닛
- 정밀 위치 조정
- 정밀 프레스 피팅

적용 사례

픽 앤 플레이스 핸들링 유닛

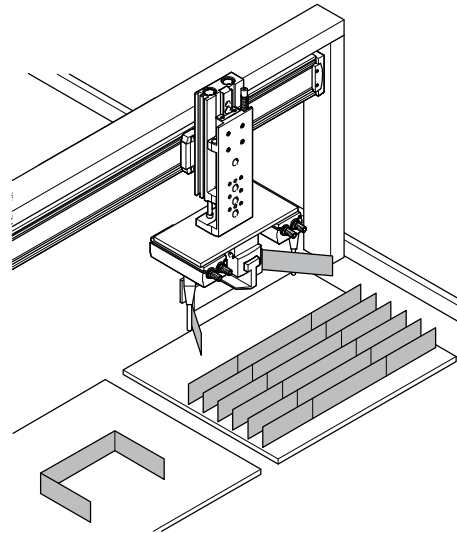
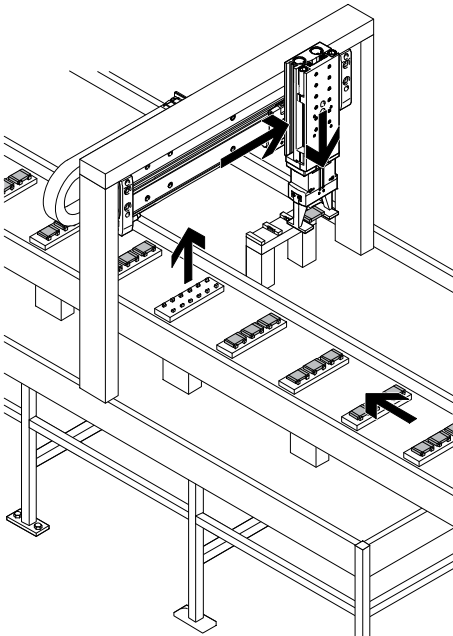

정밀 위치 조정

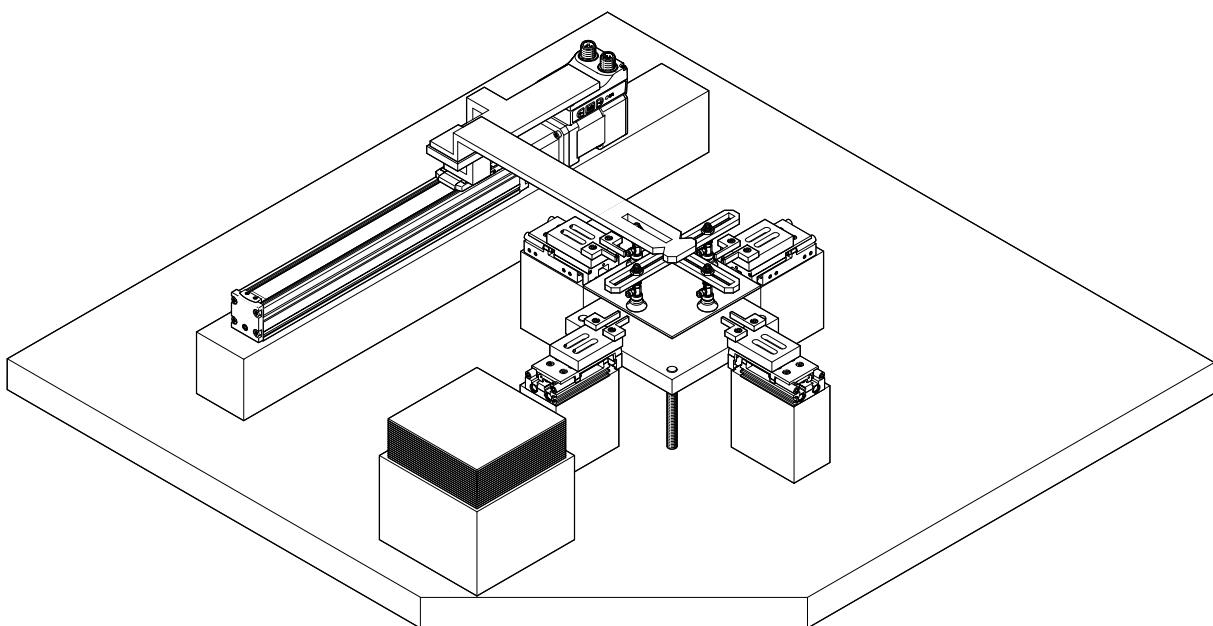

미니 슬라이드 DGST

주요 특징

별도 어댑터 플레이트 없이 픽 앤 플레이스 조합 가능

6~8사이즈

기타 조합

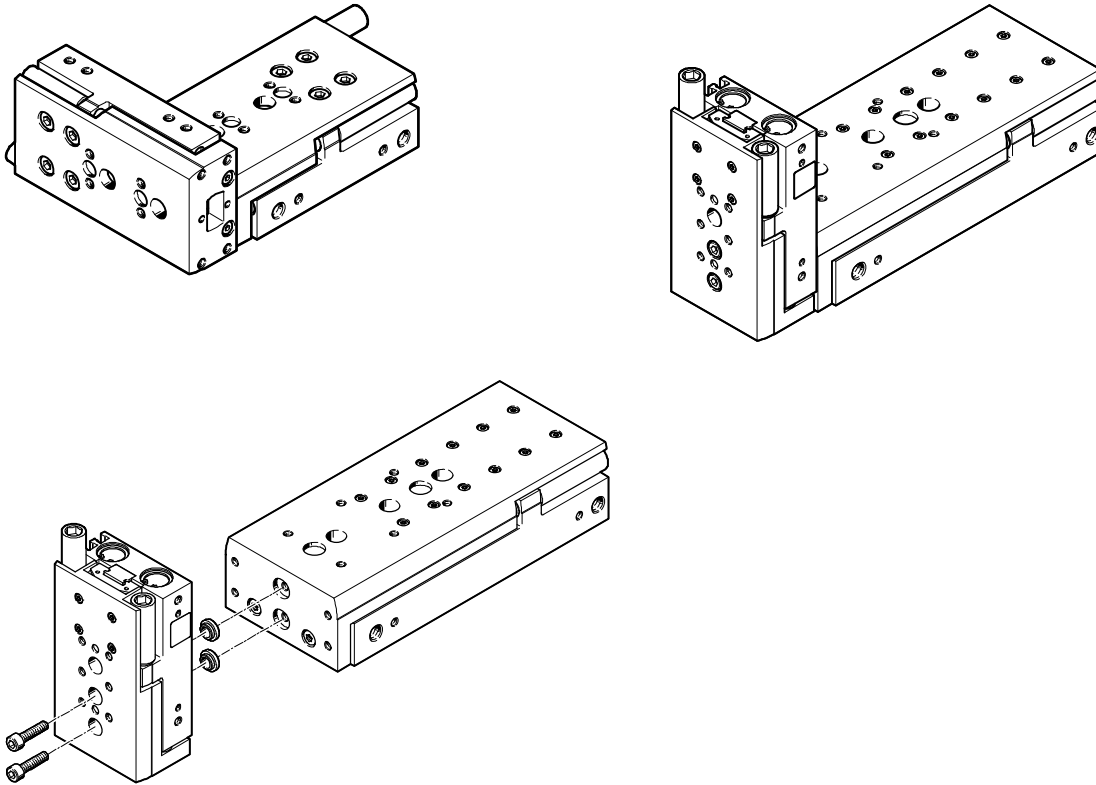

| | 1 기본 드라이브 | | | | | | | |
|-------------|-----------|---|----------------------|----------------------|----------------------|----------------------|-------------------------|-----------------------|
| | 사이즈 | 6 | 8 | 10 | 12 | 16 | 20 | 25 |
| 2 어셈블리 드라이브 | 6 | - | 2x M3x14 2x ZBH-5 | 2x M3x14 2x ZBH-5 | - | - | - | - |
| | 8 | - | - | 2x M3x18 2x ZBH-5 | - | - | - | - |
| | 10 | - | - | - | 2x M4x22 2x ZBH-7 | 2x M4x22 2x ZBH-7 | - | - |
| | 12 | - | - | - | - | 2x M4x27 2x ZBH-7 | - | - |
| | 16 | - | - | - | - | - | 2x M5x30 2x ZBV-12-9 | - |
| | 20 | - | - | - | - | - | - | 2x M6x40 2x ZBH-12 |

-  - 참고
 표의 마운팅 컴포넌트는 미니 슬라이드 납품 목록에 포함되지 않습니다.

미니 슬라이드 DGST

타입 코드

DGST - 12 - 50 - P - A

| 타입 코드 | |
|-------|---------|
| 복동 | |
| DGST | 미니 슬라이드 |

| 사이즈 [mm] |
|----------|
|----------|

| 행정거리 [mm] |
|-----------|
|-----------|

| 쿠션 | |
|-----|---------------------------------|
| E1 | 양 끝단에 기본 탄성 쿠션, 행정 거리 끝단 조정 없음 |
| P | 양 끝단에 탄성 쿠션, 비-조정식, 행정 거리 끝단 조정 |
| Y12 | 양 끝단에 쇼크 업소버, 자체 조절, 행정거리 끝단 조정 |

| 위치 감지 | |
|-------|-----------|
| A | 근접 센서를 통해 |

미니 슬라이드 DGST

주변 장치 개요

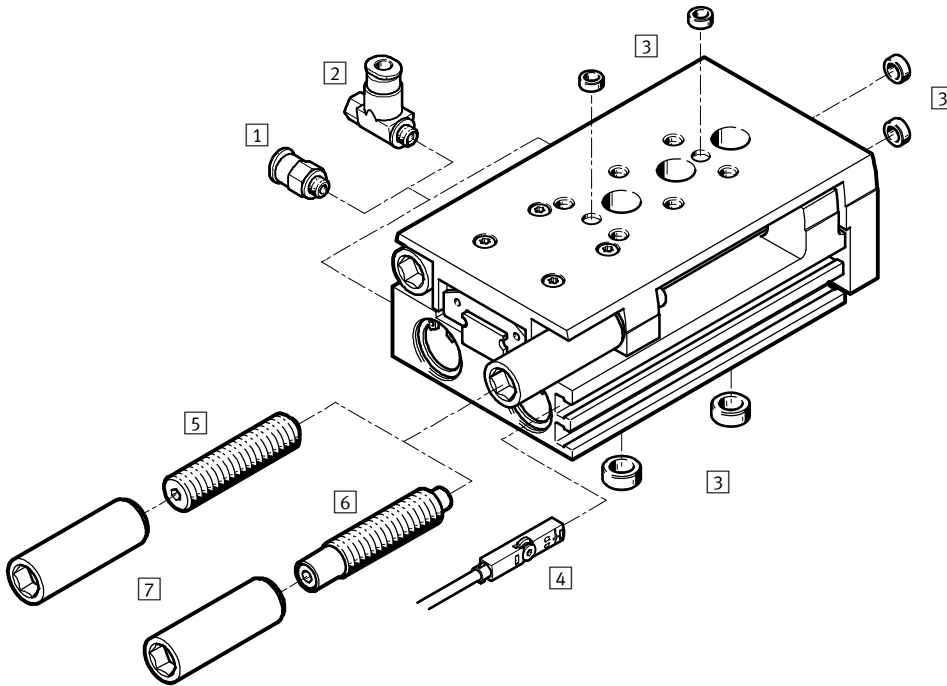

| 액세서리 | | → 페이지 / 인터넷 |
|------|---|---|
| | 설명 | |
| 1 | 푸시인 피팅 QS | 표준 외경을 갖는 튜브 연결용 40 |
| 2 | 일방향 유량 제어 밸브 GRLA | 속도 조절용 40 |
| 3 | 센터링 슬리브 ZBH | • 센터링 및 워크물 설치용 • (센터링 슬리브는 미니 슬라이드 납품 목록에 포함되지 않습니다.) 40 |
| 4 | 근접 센서 SMT-10/-8 위치 발신기 SMAT-8M, SDAT | 위치 감지용. 센서 슬롯에 통합할 수 있어, 돌출부가 생기지 않음 41 |
| 5 | 쿠션 P | 양 끝단에 탄성 쿠션, 비-조정식, 행정 거리 끝단 조정 40 |
| 6 | 쿠션 Y12 | 양 끝단에 쇼크 업소버, 자체 조절, 행정 거리 끝단 조정 40 |
| 7 | 나사형 슬리브 | • 쿠션 장착용 • 쿠션 5/6 납품 목록에 포함 40 |

미니 슬라이드 DGST

기술 자료

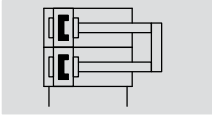

- - 사이즈
6 ... 25
- ┃ - 행정 거리
10 ... 200mm

| 일반 기술 자료 | | | | | | | | | |
|---------------------------|----------------------------------|-----------|-----------|------------|------------|------------|---------------|------------|------|
| 사이즈 | 6 | 8 | 10 | 12 | 16 | 20 | 25 | | |
| 디자인 | 스카치 요크 시스템 | | | | | | | | |
| 가이드 | 재순환 볼 베어링 가이드 | | | | | | 케이지 가이드 볼 베어링 | | |
| 작동 모드 | 복동 | | | | | | | | |
| 마운팅 타입 | 관통 홀을 통해 암 나사산을 통해 | | | | | | | | |
| 공압 연결 | M3 | | | | | | M5 | | G1/8 |
| 행정 거리 ¹⁾ | [mm] | 10 ... 50 | 10 ... 80 | 10 ... 100 | 10 ... 100 | 10 ... 150 | 10 ... 200 | 10 ... 200 | |
| 쿠션 | 양 끝단에 탄성 쿠션, 행정 거리 끝단 조정 없음 | | | | | | | | |
| DGST-...-E1 | 양 끝단에 탄성 쿠션, 비-조정식, 행정 거리 끝단 조정 | | | | | | | | |
| DGST-...-P | 양 끝단에 쇼크 업소버, 자체 조절, 행정 거리 끝단 조정 | | | | | | | | |
| DGST-...-Y12 | | | | | | | | | |
| 최대 쿠션 길이 | | | | | | | | | |
| DGST-...-E1 ²⁾ | [mm] | 0.25/0.9 | 0.5/1.6 | 0.6/1.6 | 0.5/1.1 | 0.6/0.65 | 0.5/1 | 0.5/1.2 | |
| DGST-...-P | [mm] | 0.9 | 1.8 | 1.8 | 2 | 1.8 | 2 | 2 | |
| DGST-...-Y12 | [mm] | 4 | 4 | 4 | 5 | 5 | 8 | 10 | |
| 위치 감지 | 근접 센서용 | | | | | | | | |
| 마운팅 위치 | 임의 | | | | | | | | |
| 최대 속도 | | | | | | | | | |
| DGST-...-E1 | [m/s] | 0.5 | | | | | | | |
| DGST-...-P | [m/s] | 0.5 | 0.8 | | | | | | |
| DGST-...-Y12 | [m/s] | 0.5 | 0.8 | | | | | | |
| 반복 정확도 ³⁾ | | | | | | | | | |
| DGST-...-E1 | [mm] | ≤ 0.3 | | | | | | | |
| DGST-...-P | [mm] | ≤ 0.3 | | | | | | | |
| DGST-...-Y12 | [mm] | ≤ 0.02 | | | | | | | |

1) DGST-...-E1 버전은 실제 행정 거리가 좀 더 길습니다. → 18페이지
 2) 전진 행정 거리 끝단/후진 행정 거리 끝단

| 작동 및 환경 조건 | | | | | | | | |
|---------------------|----------------------------------|-------------|----|---------|----|----|----|--|
| 사이즈 | 6 | 8 | 10 | 12 | 16 | 20 | 25 | |
| 작동 매체 | ISO 8573-1:2010[7:4:4]에 따른 압축 공기 | | | | | | | |
| 작동 매체 참고 사항 | 윤활 작동 가능(윤활 작동이 항상 필요할 경우) | | | | | | | |
| 작동 압력 ¹⁾ | [bar] | 1.5 ... 8 | | 1 ... 8 | | | | |
| 주변 온도 | [°C] | -10 ... +60 | | | | | | |
| 내식 등급 CRC2) | 1 | | | | | | | |

1) 6/8/10/12 사이즈는 > 24시간의 휴지 시간 후 최소 작동 압력이 약간 높아질 수 있습니다.
 2) Festo 표준 FN 940070에 따른 내식 등급 CRC 1
 낮은 부식환경. 건조한 실내용 또는 운반 및 보관 시 보호용. 커버 뒤쪽 부품, 보이지 않는 내부 영역에 있는 부품, 덮여 있는 부품(예: 드라이브 트리니언)에도 적용됨.

미니 슬라이드 DGST

기술 자료

| 힘 및 충격 에너지 | | | | | | | | |
|----------------------|---------|-------|------|------|------|------|------|------|
| 사이즈 | | 6 | 8 | 10 | 12 | 16 | 20 | 25 |
| 6bar에서의 이론적 힘, 전진 | [N] | 34 | 60 | 94 | 136 | 241 | 377 | 589 |
| 6bar에서의 이론적 힘, 후진 | [N] | 25 | 45 | 79 | 102 | 207 | 317 | 495 |
| 행정 거리 끝단에서의 충격 에너지 | | | | | | | | |
| DGST....-E1 | [Nm] | 0.005 | 0.03 | 0.05 | 0.07 | 0.15 | 0.2 | 0.3 |
| DGST....-P | [Nm] | 0.018 | 0.05 | 0.08 | 0.12 | 0.25 | 0.35 | 0.45 |
| DGST....-Y12, 행정 거리당 | [Nm] | 0.09 | 0.3 | 0.6 | 1 | 1.6 | 2.4 | 5 |
| 최대 작동 빈도수 | | | | | | | | |
| DGST....-Y12 | [사이클/분] | 50 | 80 | 80 | 80 | 70 | 50 | 50 |

쿠션 DGST....-E1/-P는 다음이 적용됩니다.

허용 충격 속도:

$$v_{perm.} = \sqrt{\frac{2 \times E_{perm.}}{m_{Intrinsic} + m_{Load}}}$$

최대 허용 부하:

$$m_{Load} = \frac{2 \times E_{perm.}}{v^2} - m_{Intrinsic}$$

- $v_{perm.}$ 허용 충격 속도
- $E_{perm.}$ 최대 충격 에너지
- $m_{Intrinsic}$ 이동 질량(드라이브)
- m_{Load} 이동 유효하중

-  - 참고

이 자료는 달성가능한 최대값을 나타냅니다. 최대 허용 충격 에너지를 준수해야 합니다.

쿠션 DGST....-Y12는 다음이 적용됩니다.

허용 충격 속도:

$$v_{perm.} = \sqrt{\frac{2 \times (E_{Vel.} - (F + (m_{Load} + m_{Intrinsic}) \times g \times \sin(\alpha)) \times s)}{m_{Load} + m_{Intrinsic}}}$$

최대 허용 부하:

$$m_{Load} = \frac{E_{Vel.} - F \times s}{\frac{1}{2} \times v^2 + g \times s \times \sin(\alpha)} - m_{Intrinsic}$$

- $v_{perm.}$ 허용 충격 속도
- $E_{Vel.}$ 운동 충격 에너지
- F 마찰력 제외 실린더 출력
- m_{Load} 이동 유효하중
- $m_{Intrinsic}$ 이동 질량(드라이브)
- g 중력에 따른 가속도
- s 쇼크 업소버 행정 거리
- a 충격 각도
- v 충격 속도

-  - 참고

이 자료는 달성가능한 최대값을 나타냅니다. 최대 허용 충격 에너지를 준수해야 합니다.

미니 슬라이드 DGST

기술 자료

| 중량[g] 사이즈 | 행정 거리[mm] | 6 | 8 | 10 | 12 | 16 | 20 | 25 |
|------------------------|-----------|-----|-----|------|-----|------|------|-------|
| 쿠션을 제외한 제품 중량 | | | | | | | | |
| | 10 | 90 | 129 | 247 | 391 | 454 | 978 | 1463 |
| | 20 | 107 | 154 | 254 | 456 | 526 | 970 | 1528 |
| | 30 | 124 | 176 | 292 | 501 | 510 | 994 | 1547 |
| | 40 | 140 | 200 | 324 | 563 | 629 | 1055 | 1743 |
| | 50 | 172 | 236 | 359 | 611 | 690 | 1196 | 1816 |
| | 80 | - | 310 | 496 | 776 | 930 | 1618 | 2452 |
| | 100 | - | - | 561 | 988 | 1060 | 1962 | 2868 |
| | 125 | - | - | - | - | 1294 | 2346 | 3507 |
| | 150 | - | - | - | - | 1402 | 2686 | 3927 |
| | 200 | - | - | - | - | - | 3275 | 4803 |
| 쿠션을 제외한 이동 질량 | | | | | | | | |
| | 10 | 49 | 69 | 124 | 195 | 235 | 440 | 714 |
| | 20 | 57 | 80 | 134 | 238 | 278 | 456 | 762 |
| | 30 | 65 | 92 | 146 | 242 | 277 | 455 | 762 |
| | 40 | 73 | 103 | 165 | 284 | 324 | 498 | 877 |
| | 50 | 88 | 122 | 177 | 290 | 342 | 549 | 897 |
| | 80 | - | 155 | 240 | 360 | 462 | 759 | 1217 |
| | 100 | - | - | 269 | 465 | 515 | 890 | 1388 |
| | 125 | - | - | - | - | 637 | 1068 | 1703 |
| | 150 | - | - | - | - | 660 | 1221 | 1877 |
| | 200 | - | - | - | - | - | 1460 | 2282 |
| 쿠션(쿠션 2개, 나사형 슬라이브 2개) | | | | | | | | |
| DGST-...-P | | 5 | 8.4 | 11.7 | 23 | 41 | 72.5 | 136.5 |
| DGST-...-Y12 | | 3.9 | 7.8 | 10.2 | 16 | 33 | 57 | 105 |

재질

단면도

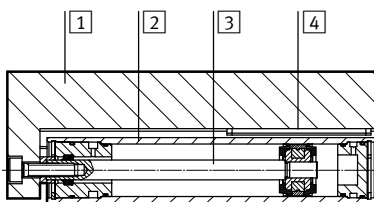

| 미니 슬라이드 | |
|-------------|-----------------------|
| 1 슬라이드 | 아노다이징 알루미늄 합금 |
| 2 하우징 | 아노다이징 알루미늄 합금 |
| 3 피스톤 로드 | 고합금 스테인리스강 |
| 4 가이드 | 고합금 스테인리스 강, POM, TPE |
| - 씬 | HNBR |
| 재질 관련 참고 사항 | 구리와 PTFE가 없음 |
| | RoHS 준수 |

미니 슬라이드 DGST

기술 자료

평행도

평행도란 종방향 슬라이드
표면과 마운팅 표면 사이의 정렬
정확도를 의미합니다.

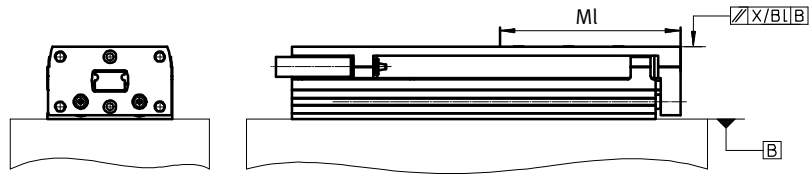

MI = 마운팅 길이

| 사이즈 행정 거리[mm] | 6 | 8 | 10 | 12 | 16 | 20 | 25 |
|------------------|------------------------|----------|----------|----------|-----------|-----------|-----------|
| 10 | 0.092/43 ¹⁾ | 0.09/45 | 0.093/54 | 0.086/55 | 0.089/61 | 0.081/80 | 0.088/90 |
| 20 | 0.082/43 | 0.081/45 | 0.09/54 | 0.08/55 | 0.085/61 | 0.081/80 | 0.088/90 |
| 30 | 0.079/43 | 0.078/45 | 0.084/54 | 0.076/55 | 0.081/61 | 0.081/80 | 0.082/90 |
| 40 | 0.114/65 | 0.118/70 | 0.085/54 | 0.075/55 | 0.083/61 | 0.075/80 | 0.076/90 |
| 50 | 0.096/65 | 0.103/70 | 0.113/76 | 0.101/77 | 0.109/85 | 0.065/80 | 0.07/90 |
| 80 | - | 0.095/70 | 0.091/76 | 0.095/77 | 0.084/85 | 0.074/130 | 0.074/130 |
| 100 | - | - | 0.091/76 | 0.072/77 | 0.098/101 | 0.062/130 | 0.061/130 |
| 125 | - | - | - | - | 0.081/101 | 0.063/160 | 0.063/160 |
| 150 | - | - | - | - | 0.079/101 | 0.055/160 | 0.055/160 |
| 200 | - | - | - | - | - | 0.044/160 | 0.044/160 |

1) 평행도/마운팅 길이

선형도

선형도란 행정 거리를 기준으로
하는 슬라이드 표면과 마운팅
표면 사이의 정렬 정확도를
의미합니다.

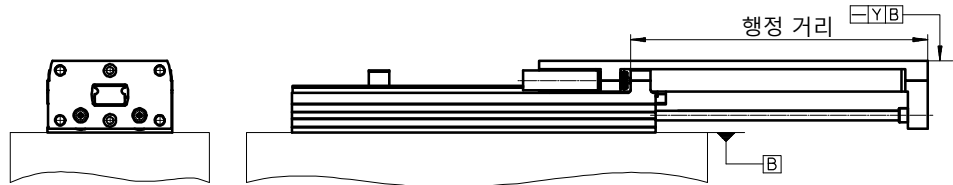

| 사이즈 행정 거리[mm] | 6 | 8 | 10 | 12 | 16 | 20 | 25 |
|------------------|-------|-------|-------|-------|-------|-------|-------|
| 10 | 0.013 | 0.012 | 0.011 | 0.011 | 0.01 | 0.009 | 0.009 |
| 20 | 0.021 | 0.02 | 0.018 | 0.016 | 0.016 | 0.014 | 0.014 |
| 30 | 0.025 | 0.024 | 0.023 | 0.021 | 0.021 | 0.02 | 0.018 |
| 40 | 0.029 | 0.028 | 0.026 | 0.025 | 0.025 | 0.022 | 0.021 |
| 50 | 0.031 | 0.029 | 0.029 | 0.027 | 0.026 | 0.024 | 0.023 |
| 80 | - | 0.034 | 0.032 | 0.032 | 0.03 | 0.02 | 0.027 |
| 100 | - | - | 0.035 | 0.032 | 0.032 | 0.027 | 0.027 |
| 125 | - | - | - | - | 0.033 | 0.028 | 0.028 |
| 150 | - | - | - | - | 0.035 | 0.03 | 0.03 |
| 200 | - | - | - | - | - | 0.032 | 0.032 |

미니 슬라이드 DGST

기술 자료

조절 가능한 행정 거리 끝단 범위

전진 및 후진 행정 거리 끝단의 정밀 조정

쿠션을 사용하여 필요한 행정 거리 단축을 정밀하게 조정할 수 있습니다.

이점:

- 재조정 필요 없음, 부하 상태에서의 위치를 완벽하게 유지

- 바로 아래 단계의 표준 행정 거리까지 단축할 수 있음
- 도구 두 개를 사용하여 빠르고 간단하게 조정

1단계:

육각렌치를 사용하여 고정된 슬라이브를 풀어줌

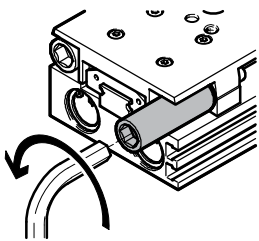

2단계:

소형 육각 렌치를 사용하여 정확한 행정 거리 끝단 설정

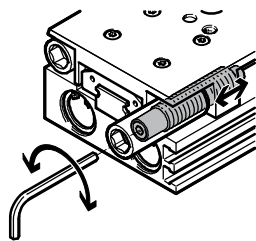

3단계:

슬라이브를 조여 쿠션을 원하는 위치에 고정

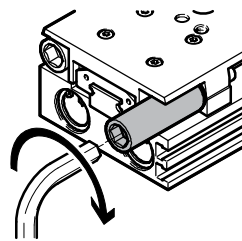

조정 가능한 끝단 위치/행정거리 감소 범위 [mm]

| 사이즈 | | 6 | 8 | 10 | 12 | 16 | 20 | 25 |
|--------------------|-----|-------|-------|-------|-------|-------|-------|-------|
| 전진 행정 거리 끝단 | | | | | | | | |
| 쿠션 포함 | P | -12.1 | -14.3 | -15.6 | -21.1 | -21.7 | -32.0 | -46.0 |
| | Y12 | -10.2 | -15.8 | -15.1 | -15.7 | -15.9 | -27.0 | -31.0 |
| 후진 행정 거리 끝단 | | | | | | | | |
| 쿠션 포함 | P | -12.1 | -14.6 | -15.8 | -21.5 | -22.0 | -31.5 | -46.0 |
| | Y12 | -10.2 | -16.1 | -15.3 | -16.1 | -16.2 | -26.5 | -31.0 |

행정 거리 끝단 조정

미니 슬라이드의 데미지를 주지 않기 위해 L 치수는 아래 규정된 치수 이하로 조정되어서는 안 됩니다.

치수:

DGST-...-P: → 35페이지

DGST-...-Y12: → 36페이지

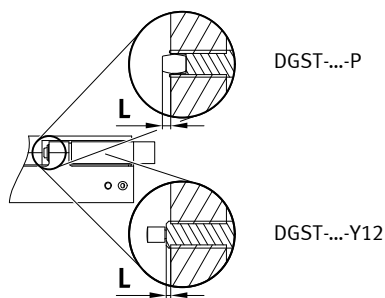

- 참조

쇼크 업소버의 조정 및 고정은 가압된 상태에서 실시해야 합니다.

미니 슬라이드 DGST

기술 자료

동적 특성 부하 값

표시된 힘과 토크는 가이드 중심에 관한 것입니다. 동적 작동 중에 이들 값을 초과하면 안됩니다. 감속 단계에 특히 주의를 기울여야 합니다.

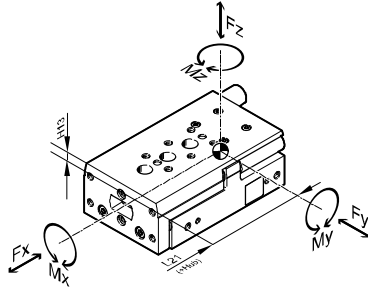

아래에 표시된 여러 가지 힘과 토크가 드라이브 동시에 작용하면 표시된 최대 부하 외에 다음 식의 조건도 충족해야 합니다.

$$\frac{|F_y|}{F_{y_{max}}} + \frac{|F_z|}{F_{z_{max}}} + \frac{|M_x|}{M_{x_{max}}} + \frac{|M_y|}{M_{y_{max}}} + \frac{|M_z|}{M_{z_{max}}} \leq 1$$

가이드 중심 위치

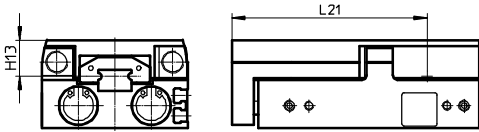

계산 예

조건:

계산할 값:

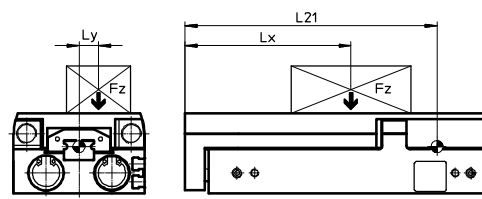

- 미니 슬라이드 = DGST-10
- 행정 거리 = 80mm
- 응력 중심 간 거리 Lx = 50mm
- 응력 중심 간 거리 Ly = 30mm
- 질량 Fz = 0.8kg
- 가속도 a = 0m/s²

Fy, Fz, Mx, My, Mz 및 총 부하에서의 작동 확인

계산 결과:

L21 = 110.2mm

Fy = 0N

Fz = m x g
= 0.8kg x 9.81m/s² = 7.848N

Mx = m x g x Ly
= 0.8kg x 9.81m/s² x 30mm = 0.236Nm

My = m x g x [(L21+stroke)-Lx]
= 0.8kg x 9.81m/s² x [(110.2mm + 80mm) - 50mm] = 1.1Nm

Mz = 0Nm

총 부하:

$$\frac{|F_y|}{F_{y_{max}}} + \frac{|F_z|}{F_{z_{max}}} + \frac{|M_x|}{M_{x_{max}}} + \frac{|M_y|}{M_{y_{max}}} + \frac{|M_z|}{M_{z_{max}}} \leq 1$$

$$= 0 + \frac{7.848N}{520N} + \frac{0.236Nm}{6Nm} + \frac{1.1Nm}{5Nm} + 0 = 0.274 \leq 1$$

허용 가능한 힘과 토크

| 사이즈 | 행정 거리 [mm] | 허용 가능한 힘과 토크 | | | 기하학적 특성 | |
|----------|---------------|--|---------------------------|---|-------------|-------------|
| | | Fy _{max} , Fz _{max} [N] | Mx _{max} [Nm] | My _{max} , Mz _{max} [Nm] | H13 [mm] | L21 [mm] |
| 6 | | | | | | |
| | 10 | 200 | 1.1 | 0.7 | 9.35 | 31 |
| | 20 | 220 | 1.1 | 1 | | 39.5 |
| | 30 | 240 | 1.1 | 1.2 | | 51 |
| | 40 | 260 | 1.2 | 1.2 | | 59.5 |
| | 50 | 280 | 1.4 | 1.2 | | 73.5 |
| 8 | | | | | | |
| | 10 | 250 | 2 | 2 | 10.75 | 31 |
| | 20 | 275 | 2 | 2 | | 39.5 |
| | 30 | 300 | 2.8 | 2 | | 51 |
| | 40 | 325 | 3 | 2.5 | | 59.5 |
| | 50 | 350 | 3.2 | 3 | | 73.5 |
| | 80 | 375 | 3.2 | 3 | | 103.5 |

미니 슬라이드 DGST

기술 자료

| 허용 가능한 힘과 토크 | | | | | 기하학적 특성 | |
|--------------|---------------|---|----------------------------|--|-------------|-------------|
| 사이즈 | 행정 거리 [mm] | F _y max, F _z max [N] | M _x max [Nm] | M _y max, M _z max [Nm] | H13 [mm] | L21 [mm] |
| 10 | | | | | | |
| | 10 | 470 | 3 | 3 | 12.25 | 45.7 |
| | 20 | 480 | 3 | 3 | | 45.7 |
| | 30 | 490 | 3.5 | 3 | | 58.5 |
| | 40 | 500 | 4 | 4.5 | | 65.7 |
| | 50 | 510 | 5 | 4.5 | | 78.5 |
| | 80 | 520 | 6 | 5 | | 110.2 |
| | 100 | 530 | 6 | 6 | | 130.2 |
| 12 | | | | | | |
| | 10 | 500 | 4.2 | 4.2 | 14.5 | 43 |
| | 20 | 520 | 4.2 | 4.2 | | 53 |
| | 30 | 540 | 4.2 | 4.2 | | 63 |
| | 40 | 560 | 5.8 | 5.8 | | 73 |
| | 50 | 580 | 7 | 5.8 | | 83 |
| | 80 | 600 | 8.9 | 6.5 | | 113 |
| | 100 | 620 | 10 | 6.8 | | 139 |
| 16 | | | | | | |
| | 10 | 820 | 11.3 | 7 | 16.5 | 48.5 |
| | 20 | 840 | 11.3 | 7 | | 55.5 |
| | 30 | 860 | 11.3 | 7.5 | | 59.5 |
| | 40 | 880 | 11.3 | 8 | | 71.5 |
| | 50 | 900 | 11.3 | 8 | | 88.5 |
| | 80 | 920 | 12 | 10 | | 119 |
| | 100 | 940 | 12 | 10 | | 139 |
| | 125 | 960 | 14 | 15 | | 171.5 |
| | 150 | 960 | 14 | 16 | | 196.5 |
| 20 | | | | | | |
| | 10 | 1600 | 16 | 18 | 16 | 70 |
| | 20 | 1270 | 13 | 14 | | 70 |
| | 30 | 1110 | 11 | 12 | | 71 |
| | 40 | 930 | 10 | 11 | | 82 |
| | 50 | 1080 | 9 | 10 | | 93.6 |
| | 80 | 1030 | 14 | 11 | | 131.4 |
| | 100 | 1160 | 18 | 11 | | 160.3 |
| | 125 | 1380 | 20 | 17 | | 192.6 |
| | 150 | 1300 | 20 | 17 | | 222.8 |
| | 200 | 1170 | 20 | 17 | | 279.6 |
| 25 | | | | | | |
| | 10 | 1840 | 19 | 21 | 21 | 69.2 |
| | 20 | 1460 | 16 | 16 | | 69.2 |
| | 30 | 1280 | 14 | 14 | | 78.2 |
| | 40 | 1310 | 13 | 12 | | 88.2 |
| | 50 | 1080 | 12 | 11 | | 98.2 |
| | 80 | 1030 | 14 | 11 | | 133.4 |
| | 100 | 1160 | 18 | 11 | | 162.8 |
| | 125 | 1380 | 20 | 17 | | 194.6 |
| | 150 | 1300 | 20 | 17 | | 224.8 |
| | 200 | 1170 | 20 | 17 | | 281.6 |

미니 슬라이드 DGST

기술 자료

충격속도 V와 쿠션 P/E1에 따른 유효하중 m

DGST-6

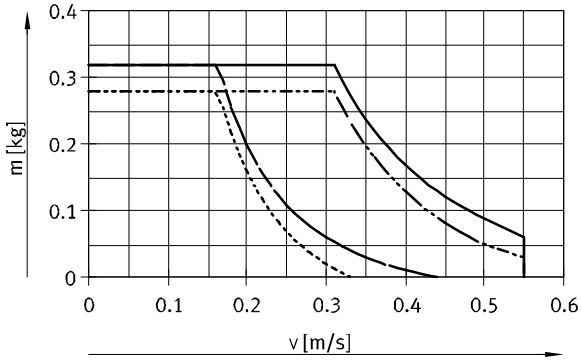

- DGST-6-10-P
- - - DGST-6-50-P
- · - DGST-6-10-E1
- · · DGST-6-50-E1

DGST-8

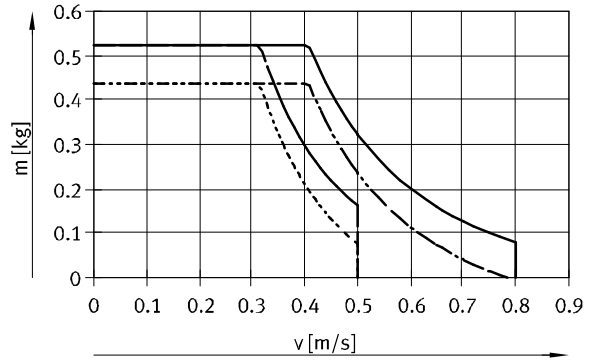

- DGST-8-10-P
- - - DGST-8-80-P
- · - DGST-8-10-E1
- · · DGST-8-80-E1

DGST-10

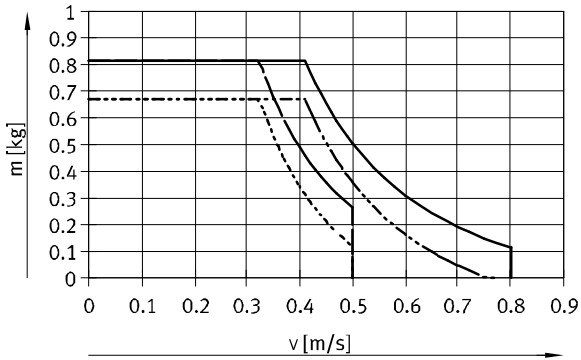

- DGST-10-10-P
- - - DGST-10-100-P
- · - DGST-10-10-E1
- · · DGST-10-100-E1

DGST-12

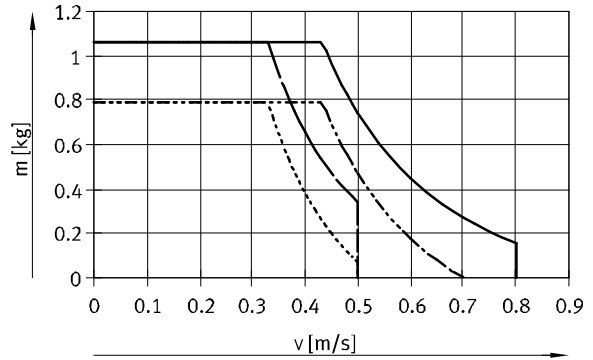

- DGST-12-10-P
- - - DGST-12-100-P
- · - DGST-12-10-E1
- · · DGST-12-100-E1

미니 슬라이드 DGST

기술 자료

충격속도 v 와 쿠션 $P/E1$ 에 따른 유효하중 m

DGST-16

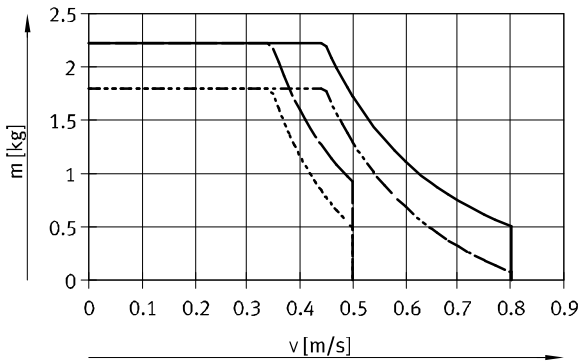

- DGST-16-10-P
- - - DGST-16-150-P
- · - DGST-16-10-E1
- · · DGST-16-150-E1

DGST-20

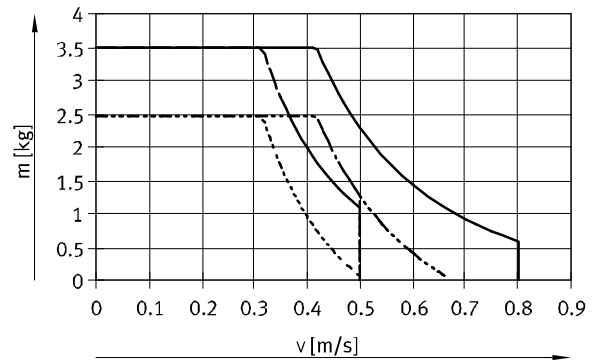

- DGST-20-10-P
- - - DGST-20-200-P
- · - DGST-20-10-E1
- · · DGST-20-200-E1

DGST-25

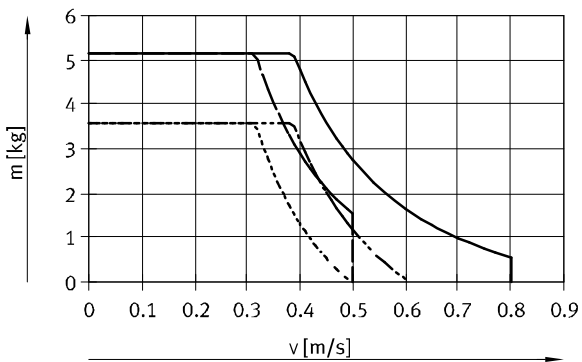

- DGST-25-10-P
- - - DGST-25-200-P
- · - DGST-25-10-E1
- · · DGST-25-200-E1

미니 슬라이드 DGST

기술 자료

충격속도 V와 쿠션 Y12에 따른 유효하중 m

DGST-6

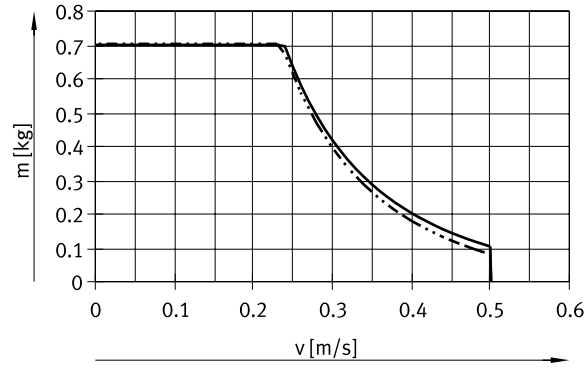

— DGST-6-30-Y12
 - - - DGST-6-50-Y12

DGST-8

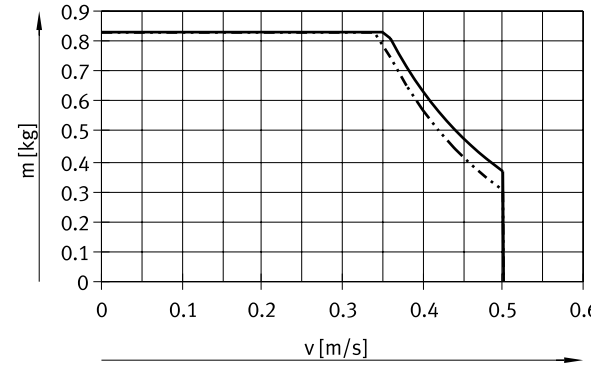

— DGST-8-30-Y12
 - - - DGST-8-80-Y12

DGST-10

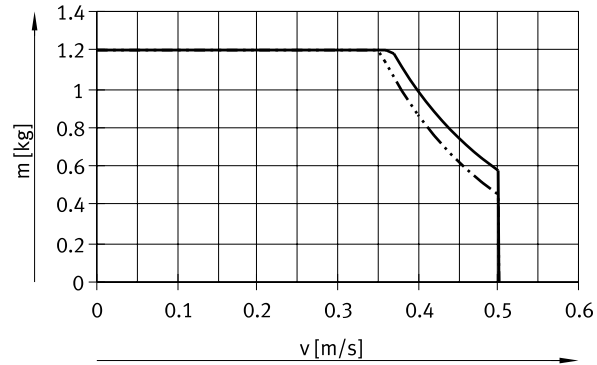

— DGST-10-30-Y12
 - - - DGST-10-100-Y12

DGST-12

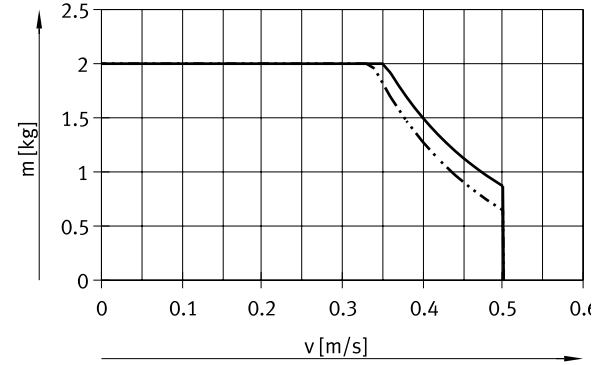

— DGST-12-30-Y12
 - - - DGST-12-100-Y12

미니 슬라이드 DGST

기술 자료

충격속도 v와 쿠션 Y12에 따른 유효하중 m

DGST-16

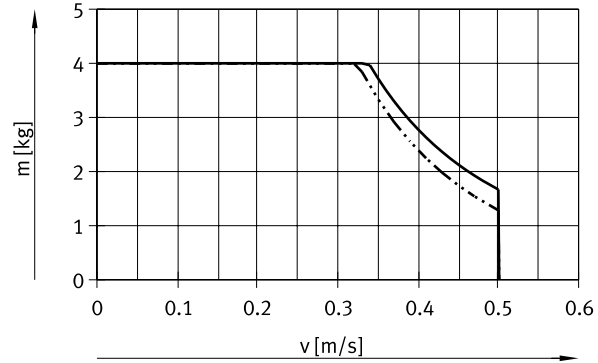

- DGST-16-30-Y12
- - - DGST-16-150-Y12

DGST-20

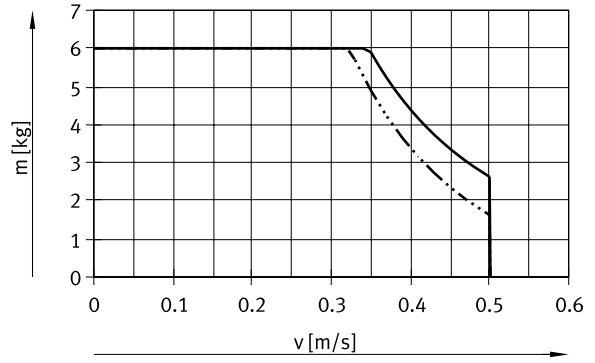

- DGST-20-30-Y12
- - - DGST-20-200-Y12

DGST-25

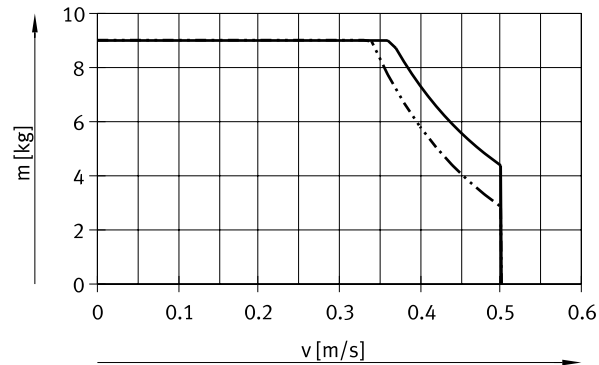

- DGST-25-30-Y12
- - - DGST-25-200-Y12

미니 슬라이드 DGST

기술 자료

치수

CAD 자료 다운로드 → www.festo.com

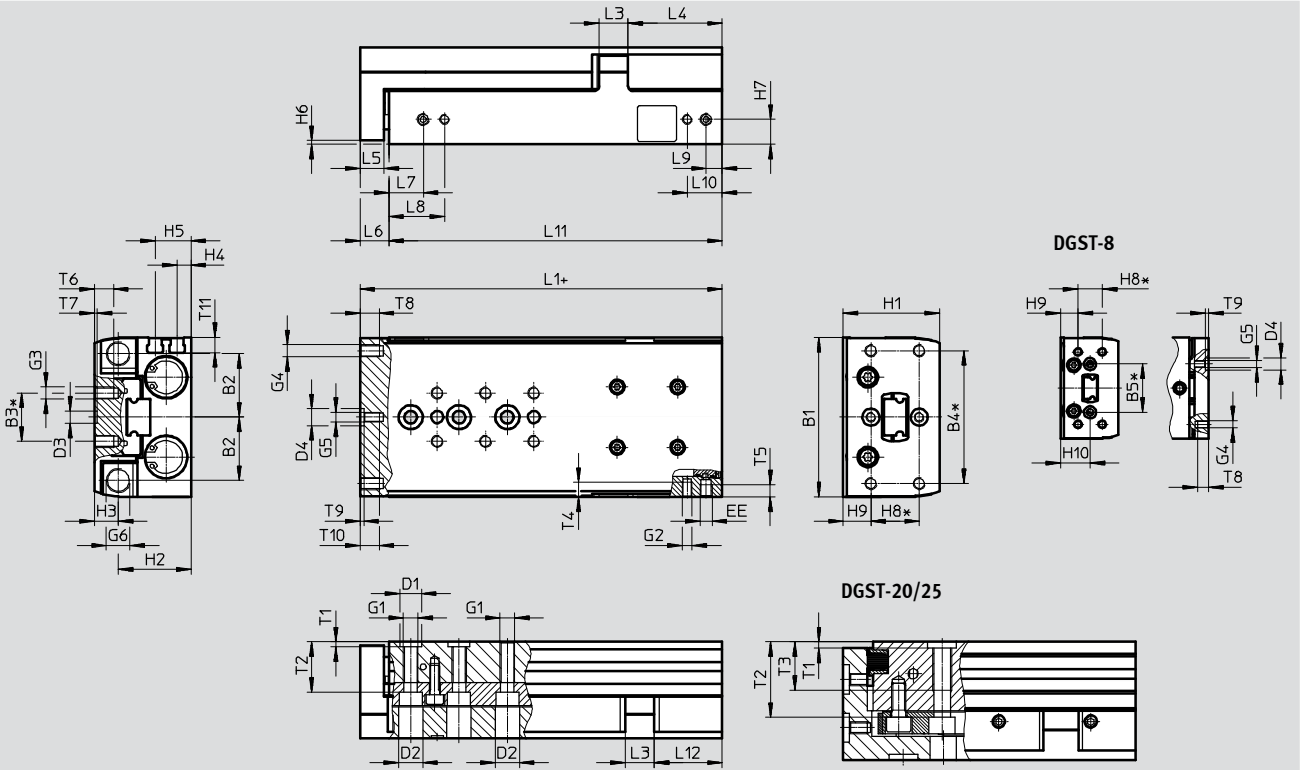

DGST...-E1 버전의 실제 행정 거리 =
 행정 거리 + 쿠션을 제외한 추가 행정 거리 + 쿠션 행정 거리(값 → 19페이지)

+ 행정 거리 추가
 * ±0.02mm(센터링용)
 ±0.1mm(나사산용)

| 사이즈 | B1 | B2 | B3 | B4 | B5 | D1 | D2 | D3 | D4 | EE | G1 | G2 | G3 | G4 |
|-----|-----|------|------|------|----|------|----|------|------|------|----|----|----|----|
| | | | ±0.1 | ±0.1 | | ∅ H7 | ∅ | ∅ H7 | ∅ | | | | | |
| 6 | 35 | 14.4 | 10 | 30 | - | 5 | 6 | 5 | 2H8 | M3 | M4 | M3 | M3 | M3 |
| 8 | 42 | 17 | 10 | 30 | 20 | 5 | 6 | 5 | 5H7 | M5 | M4 | M3 | M3 | M3 |
| 10 | 50 | 20.8 | 20 | 40 | - | 7 | 8 | 5 | 5H7 | M5 | M5 | M4 | M4 | M4 |
| 12 | 60 | 24.5 | 20 | 40 | - | 7 | 8 | 5 | 7H7 | M5 | M5 | M4 | M4 | M4 |
| 16 | 66 | 26.3 | 20 | 55 | - | 9 | 10 | 5 | 7H7 | M5 | M6 | M4 | M5 | M5 |
| 20 | 85 | 34.5 | 40 | 70 | - | 12 | 11 | 12 | 12H7 | G1/8 | M8 | M5 | M5 | M5 |
| 25 | 104 | 42 | 40 | 80 | - | 12 | 11 | 12 | 12H7 | G1/8 | M8 | M6 | M6 | M6 |

| 사이즈 | G5 | G6 | H1 | H2 | H3 | H4 | H5 | H6 | H7 | H8 | H9 | H10 | L3 | L4 |
|-----|----|--------|----|------|------|-----|------|-----|------|----|------|------|------|------|
| 6 | - | M4x0.5 | 20 | 14.5 | 5.5 | 2.5 | 7 | 1.5 | 4.5 | 10 | 5 | - | 5 | 22 |
| 8 | M3 | M5x0.5 | 24 | 17.7 | 6.3 | 3.1 | 8.1 | 1.5 | 5.6 | 10 | 7.3 | 12.3 | 6 | 30.5 |
| 10 | M3 | M6x0.5 | 29 | 21 | 8 | 4 | 10 | 1.5 | 7 | 20 | 5 | - | 8 | 31 |
| 12 | M4 | M8x1 | 36 | 26.5 | 9.5 | 5.9 | 11.9 | 1.5 | 8.9 | 20 | 9.5 | - | 10 | 36 |
| 16 | M4 | M10x1 | 40 | 30 | 10 | 5.8 | 14.8 | 1.5 | 10.3 | 20 | 11.6 | - | 12 | 39 |
| 20 | M5 | M12x1 | 49 | 36.5 | 12.5 | 8.7 | 17.7 | 2.5 | 13.2 | 20 | 15.5 | - | 14.5 | 51 |
| 25 | M6 | M14x1 | 60 | 44.5 | 15.5 | 11 | 21 | 2.5 | 16 | 40 | 10 | - | 17.5 | 65 |

미니 슬라이드 DGST

기술 자료

| 사이즈 | L5 | L6 | L7 | L8 ¹⁾ | L9 | L10 ¹⁾ | T1 | T2 | T3 | T4 | T5 |
|-----|----|------|------|------------------|------|-------------------|---------------------|------|------|------|------|
| | | | | | | | | | max. | max. | max. |
| 6 | 6 | 8 | 8.5 | 15.4 | 5.8 | 12.7 | 1.3 ^{+0.1} | 8.9 | - | 4 | 4 |
| 8 | 6 | 8 | 8.5 | 16.5 | 5.5 | 13.5 | 1.3 ^{+0.1} | 11.5 | - | 5 | 4.5 |
| 10 | 8 | 10 | 8.9 | 17.9 | 6.6 | 15.6 | 1.6 ^{+0.1} | 14.5 | - | 6.2 | 5 |
| 12 | 8 | 10 | 10.7 | 19.5 | 7 | 15.8 | 1.6 ^{+0.1} | 19.8 | - | 7 | 5.5 |
| 16 | 10 | 12 | 14.2 | 23 | 6.7 | 15.5 | 2.1 ^{+0.1} | 20.8 | - | 6 | 5 |
| 20 | 10 | 12.5 | 16.5 | 30.5 | 8 | 22 | 2.6 ^{+0.3} | 31.2 | 20 | 8 | 8.5 |
| 25 | 12 | 14.5 | 16.5 | 31.5 | 10.5 | 25.5 | 2.6 ^{+0.3} | 37.2 | 20 | 9.5 | 8 |

| 사이즈 | T7 | T8 최대 | T9 | T10 최대 | T11 | DGST....E1 버전의 쿠션을 제외한 추가 행정 거리 | | DGST....E1 버전의 행정 거리 끝단의 최대 쿠션 행정 거리 | |
|-----|---------------------|----------|---------------------|-----------|-----|---------------------------------|---------------------|--------------------------------------|------|
| | | | | | | 최소 | 최대 | 전진 | 후진 |
| | | | | | | 6 | 1.3 ^{+0.1} | 4.5 | - |
| 8 | 1.3 ^{+0.1} | 4.5 | 1.3 ^{+0.1} | - | 5 | 0 | 0.7 | 0.5 | 1.6 |
| 10 | 1.3 ^{+0.1} | 6.5 | 1.3 ^{+0.1} | 6.5 | 5.9 | 0 | 0.7 | 0.6 | 1.6 |
| 12 | 1.3 ^{+0.1} | 6.5 | 1.6 ^{+0.1} | 8 | 7 | 0.4 | 1.1 | 0.5 | 1.1 |
| 16 | 1.3 ^{+0.1} | 8 | 1.6 ^{+0.1} | 8 | 6.3 | 0.65 | 1.4 | 0.6 | 0.65 |
| 20 | 2.6 ^{+0.3} | 8 | 2.6 ^{+0.3} | 10 | 9.1 | 0.4 | 1.1 | 0.5 | 1 |
| 25 | 2.6 ^{+0.3} | 10 | 2.6 ^{+0.3} | 13 | 8.8 | 0.5 | 1.2 | 0.5 | 1.2 |

1) 행정 거리가 10mm인 6과 8 사이즈는 제공되지 않음.
 행정 거리가 80 ... 150mm인 16 사이즈는 측정값이 14.5mm임

| 행정 거리[mm] | 10 | 20 | 30 | 40 | 50 | 80 | 100 | 125 | 150 | 200 |
|-----------|-----------|------|------|-------|-------|-------|-------|-------|-------|-------|
| 사이즈 | | | | | | | | | | |
| | L1 | | | | | | | | | |
| 6 | 48 | 58 | 68 | 78 | 95 | - | - | - | - | - |
| 8 | 51 | 61 | 71 | 81 | 95 | 126 | - | - | - | - |
| 10 | 66 | 68 | 78 | 88 | 98 | 136 | 156 | - | - | - |
| 12 | 66 | 76 | 86 | 96 | 106 | 136 | 169.5 | - | - | - |
| 16 | 73 | 80 | 87 | 97 | 112 | 150 | 170 | 210 | 235 | - |
| 20 | 97 | 97 | 97 | 107 | 121 | 166 | 204.5 | 244 | 279 | 343 |
| 25 | 102 | 102 | 108 | 118 | 128 | 168 | 207 | 246 | 281 | 345 |
| | L11 | | | | | | | | | |
| 6 | 40 | 50 | 60 | 70 | 87 | - | - | - | - | - |
| 8 | 43 | 53 | 63 | 73 | 87 | 118 | - | - | - | - |
| 10 | 56 | 58 | 68 | 78 | 88 | 126 | 146 | - | - | - |
| 12 | 56 | 66 | 76 | 86 | 96 | 126 | 159.5 | - | - | - |
| 16 | 61 | 68 | 75 | 85 | 100 | 138 | 158 | 198 | 223 | - |
| 20 | 84.5 | 84.5 | 84.5 | 94.5 | 108.5 | 153.5 | 192 | 231.5 | 266.5 | 330.5 |
| 25 | 87.5 | 87.5 | 93.5 | 103.5 | 113.5 | 153.5 | 192.5 | 231.5 | 266.5 | 330.5 |
| | L12 | | | | | | | | | |
| 6 | 16 | 16 | 16 | 16 | 22 | - | - | - | - | - |
| 8 | 15.7 | 15.7 | 15.7 | 15.7 | 19.7 | 20.7 | - | - | - | - |
| 10 | 24.6 | 16.6 | 16.6 | 16.6 | 16.6 | 24.6 | 24.6 | - | - | - |
| 12 | 20.6 | 20.6 | 20.6 | 20.6 | 20.6 | 20.6 | 34.1 | - | - | - |
| 16 | 21.2 | 18.2 | 15.2 | 15.2 | 20.2 | 28.2 | 28.2 | 39 | 39 | - |
| 20 | 39.5 | 29.5 | 19.5 | 19.5 | 23.5 | 38.5 | 51 | 51 | 51 | 51 |
| 25 | 36.5 | 26.5 | 22.5 | 22.5 | 22.5 | 32.5 | 51.5 | 65 | 65 | 65 |
| | T6 (max.) | | | | | | | | | |
| 6 | 4 | 4 | 4 | 4 | 4 | - | - | - | - | - |
| 8 | 5.5 | 5.5 | 5.5 | 5.5 | 5.5 | 5.5 | - | - | - | - |
| 10 | 4.5 | 4.5 | 4.5 | 4.5 | 4.5 | 7.5 | 7.5 | - | - | - |
| 12 | 5.2 | 5.2 | 5.2 | 5.2 | 5.2 | 8 | 8 | - | - | - |
| 16 | 7.2 | 7.2 | 7.2 | 7.2 | 7.2 | 8 | 8 | 8 | 8 | - |
| 20 | 8 | 8 | 8 | 8 | 8 | 8 | 8 | 8 | 8 | 8 |
| 25 | 11 | 11 | 11 | 11 | 11 | 11 | 11 | 11 | 11 | 11 |

미니 슬라이드 DGST

기술 자료

센터링 홀과 마운팅 나사산용 홀 패턴

CAD 자료 다운로드 → www.festo.com

DGST-6-10

DGST-6-20

DGST-6-30

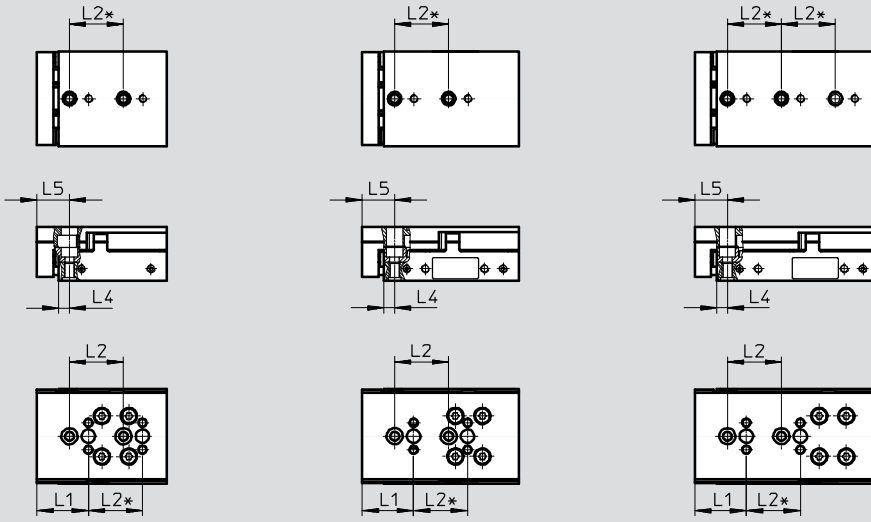

DGST-6-40

DGST-6-50

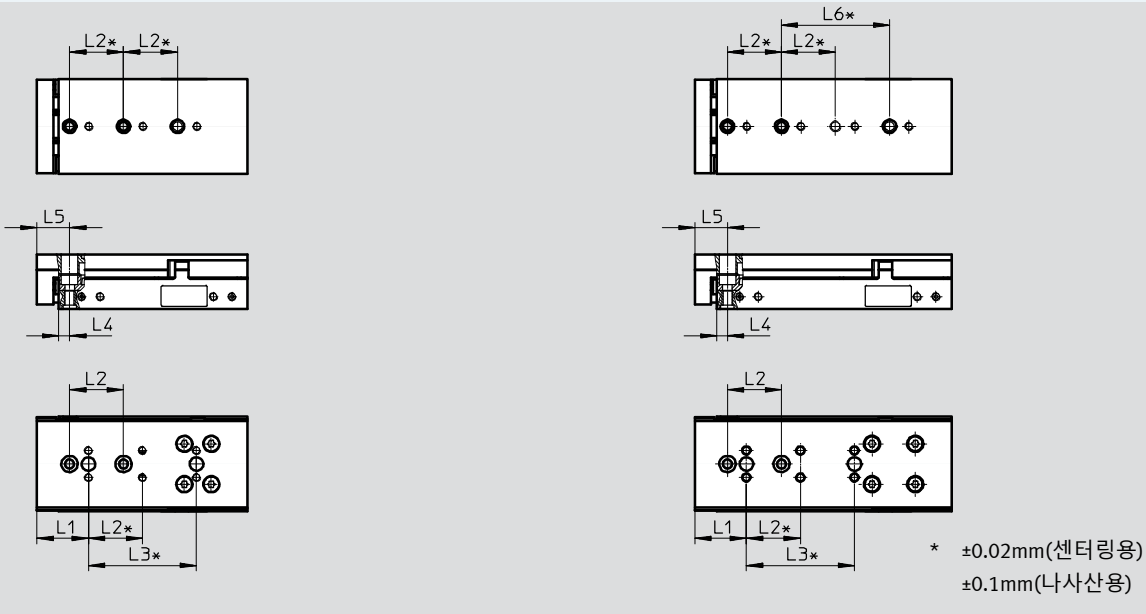

| 사이즈 | 행정 거리 [mm] | L1 | L2 | L3 | L4 | L5 | L6 |
|-----|------------|----|----|----|----|----|----|
| 6 | 10 | 19 | 20 | - | 4 | 12 | - |
| | 20 | | | - | | | - |
| | 30 | | | - | | | - |
| | 40 | | | 40 | | | - |
| | 50 | | | 40 | | | 40 |

미니 슬라이드 DGST

기술 자료

센터링 홀과 마운팅 나사산용 홀 패턴

CAD 자료 다운로드 → www.festo.com

DGST-8-10

DGST-8-20

DGST-8-30

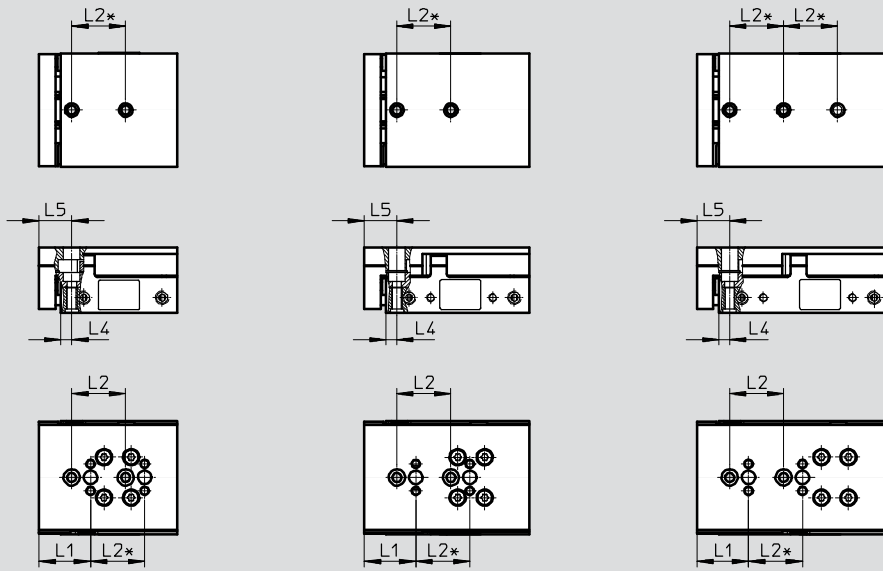

DGST-8-40

DGST-8-50

DGST-8-80

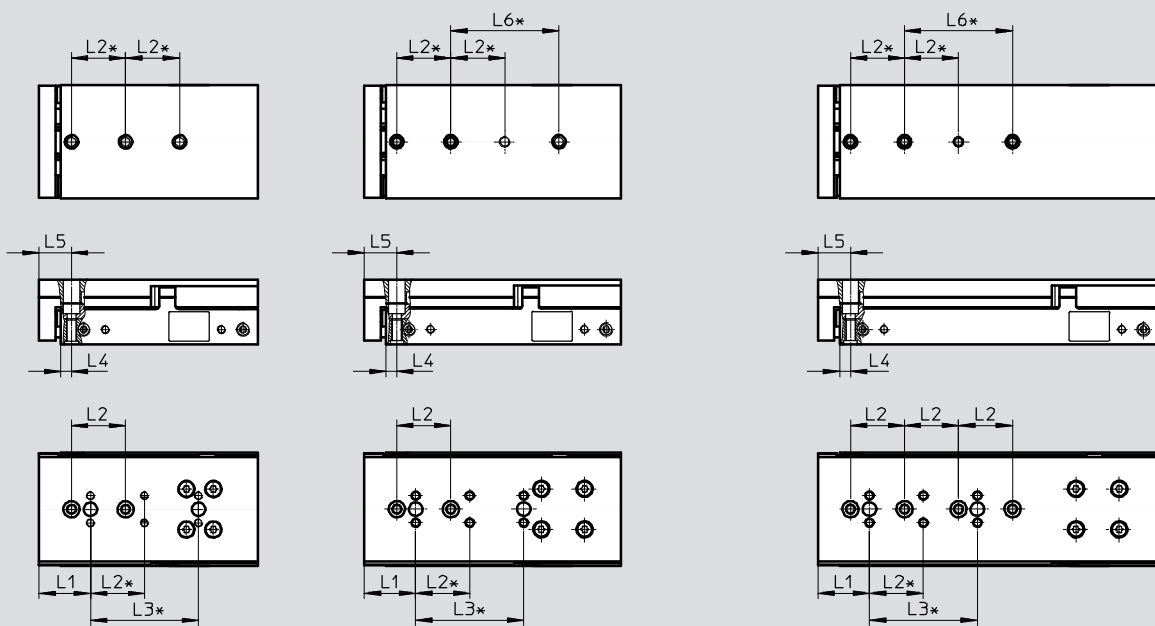

* ±0.02mm(센터링용)
±0.1mm(나사산용)

| 사이즈 | 행정 거리 [mm] | L1 | L2 | L3 | L4 | L5 | L6 |
|-----|------------|----|----|----|----|----|----|
| 8 | 10 | 19 | 20 | - | 4 | 12 | - |
| | 20 | | | - | | | - |
| | 30 | | | - | | | - |
| | 40 | | | 40 | | | - |
| | 50 | | | 40 | | | 40 |
| | 80 | | | 40 | | | 40 |

미니 슬라이드 DGST

기술 자료

센터링 홀과 마운팅 나사산용 홀 패턴

CAD 자료 다운로드 → www.festo.com

DGST-10-10/20

DGST-10-30

DGST-10-40/50

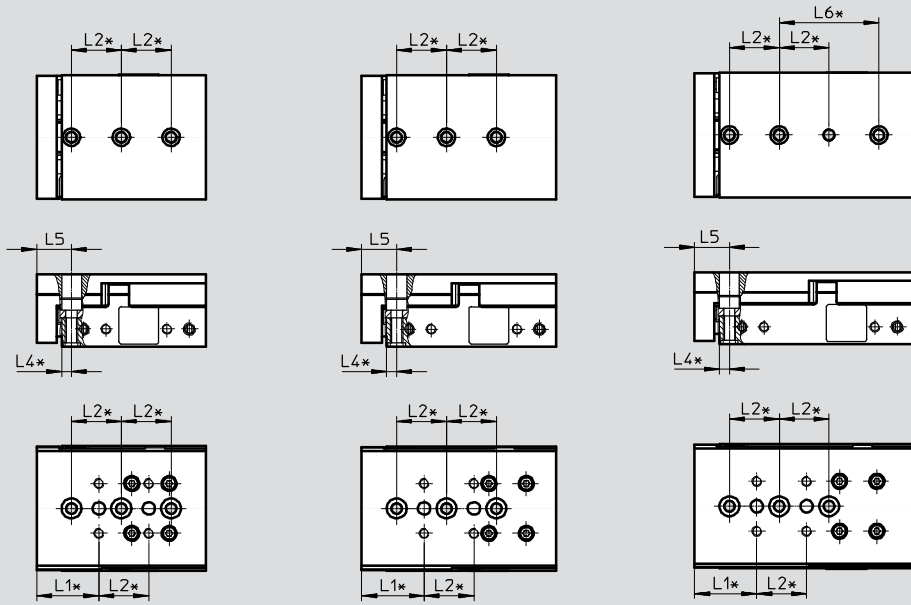

DGST-10-80

DGST-10-100

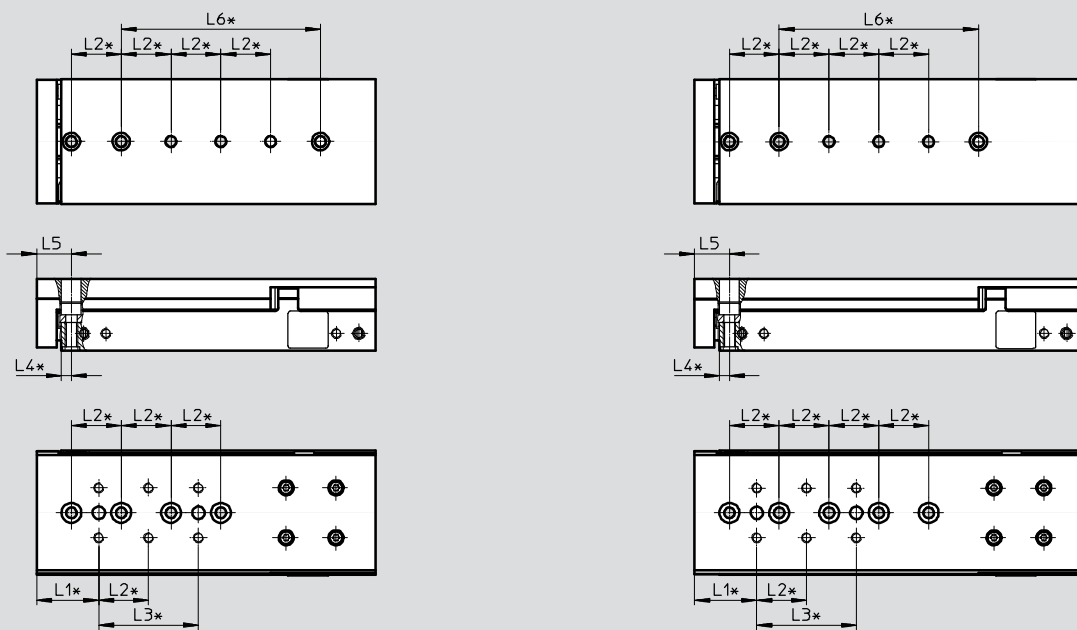

* ±0.02mm(센터링용)
±0.1mm(나사산용)

| 사이즈 | 행정 거리 [mm] | L1 | L2 | L3 | L4 | L5 | L6 |
|-----|------------|----|----|----|----|----|----|
| 10 | 10, 20 | 25 | 20 | - | 4 | 14 | - |
| | 30 | | | - | | | - |
| | 40, 50 | | | - | | | 40 |
| | 80 | | | 40 | | | 80 |
| | 100 | | | 40 | | | 80 |

미니 슬라이드 DGST

기술 자료

센터링 홀과 마운팅 나사산용 홀 패턴

CAD 자료 다운로드 → www.festo.com

DGST-12-10

DGST-12-20

DGST-12-30

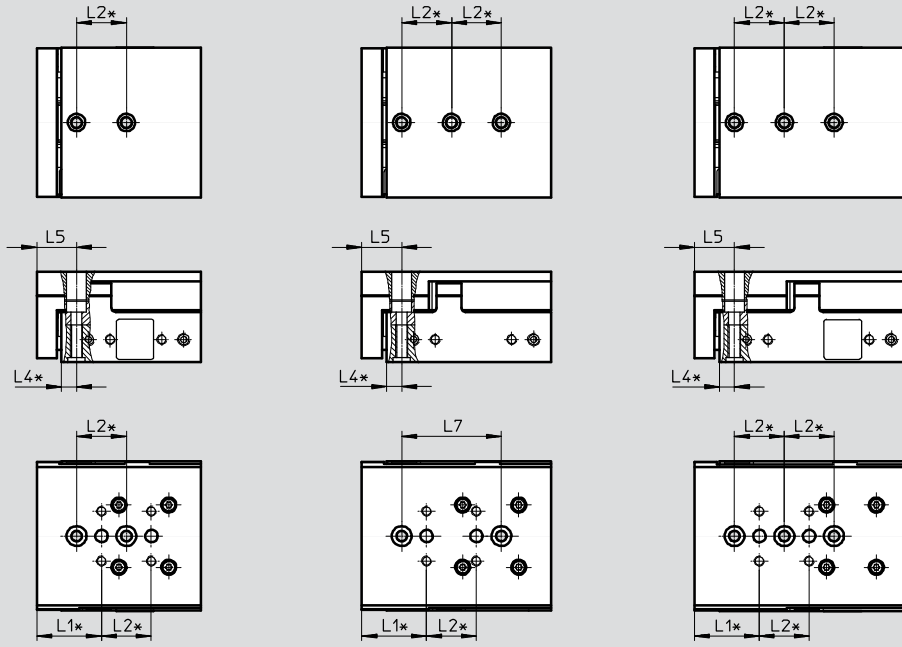

DGST-12-40

DGST-12-50/80

DGST-12-100

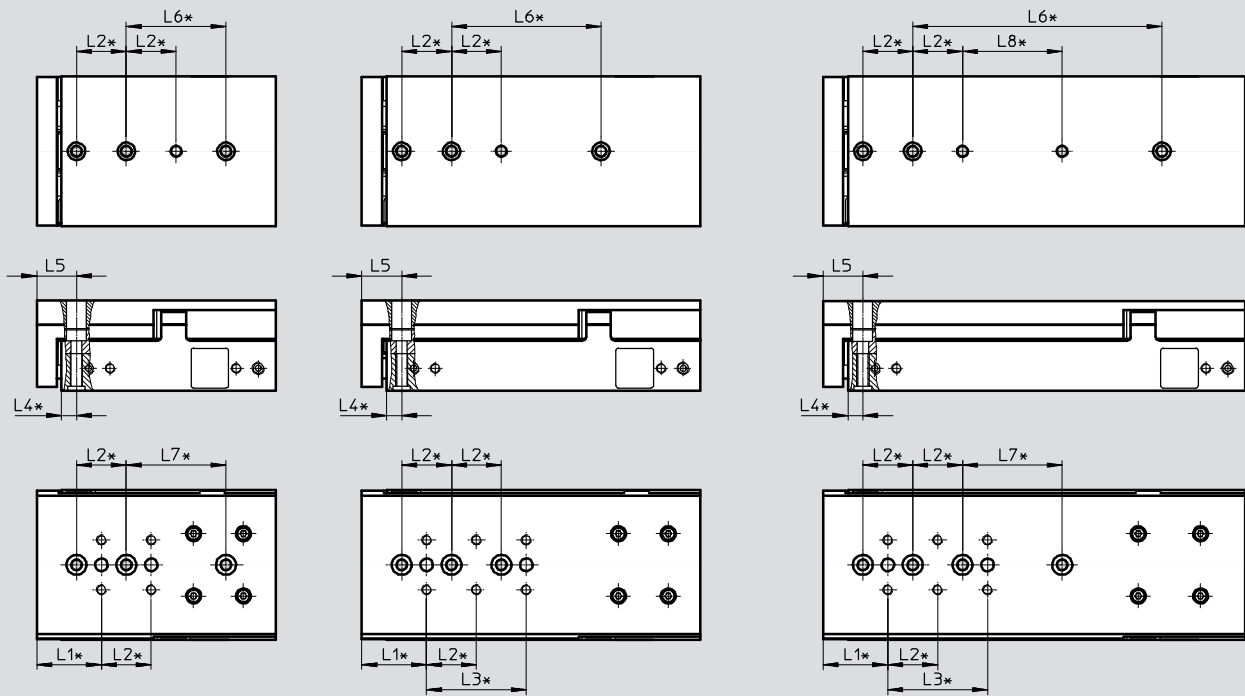

* ±0.02mm(센터링용)
±0.1mm(나사산용)

| 사이즈 | 행정 거리 [mm] | L1 | L2 | L3 | L4 | L5 | L6 | L7 | L8 |
|-----|------------|----|----|----|----|----|-----|----|----|
| 12 | 10 | 26 | 20 | - | 6 | 16 | - | - | - |
| | 20 | | | - | | | 40 | - | |
| | 30 | | | - | | | - | - | |
| | 40 | | | 40 | | | 40 | - | |
| | 50, 80 | | | 40 | | | - | - | |
| | 100 | | | 40 | | | 100 | 40 | 40 |

미니 슬라이드 DGST

기술 자료

센터링 홀과 마운팅 나사산용 홀 패턴

CAD 자료 다운로드 → www.festo.com

DGST-16-10

DGST-16-20/30

DGST-16-40

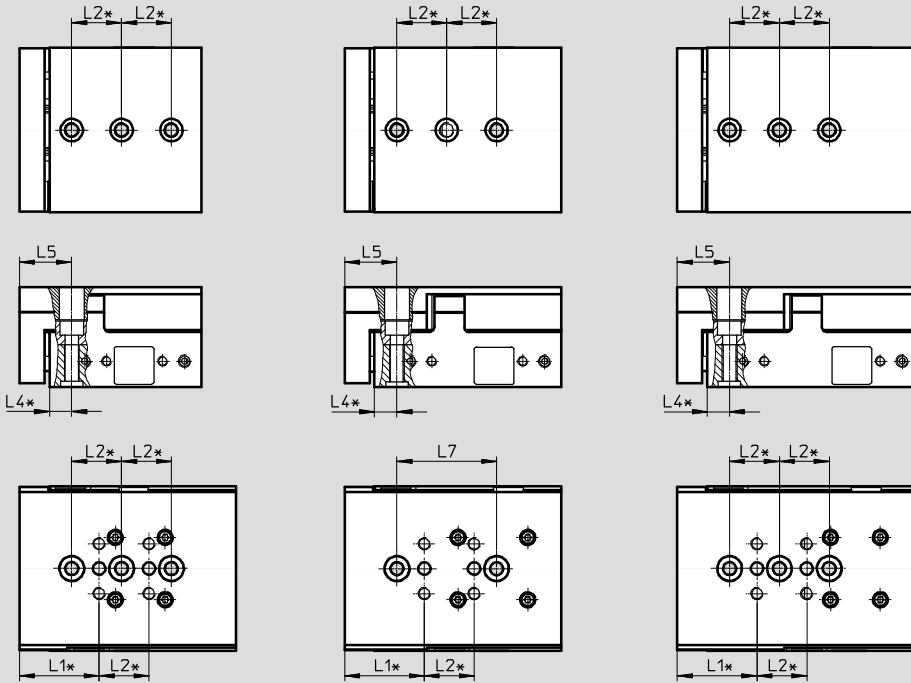

* ±0.02mm(센터링용)
±0.1mm(나사산용)

| 사이즈 | 행정 거리 [mm] | L1 | L2 | L4 | L5 | L7 |
|-----|------------|----|----|----|----|----|
| 16 | 10 | 32 | 20 | 9 | 21 | - |
| | 20 | | | | | 40 |
| | 30 | | | | | 40 |
| | 40 | | | | | - |

미니 슬라이드 DGST

기술 자료

센터링 홀과 마운팅 나사산용 홀 패턴

CAD 자료 다운로드 → www.festo.com

DGST-16-50

DGST-16-80

DGST-16-100

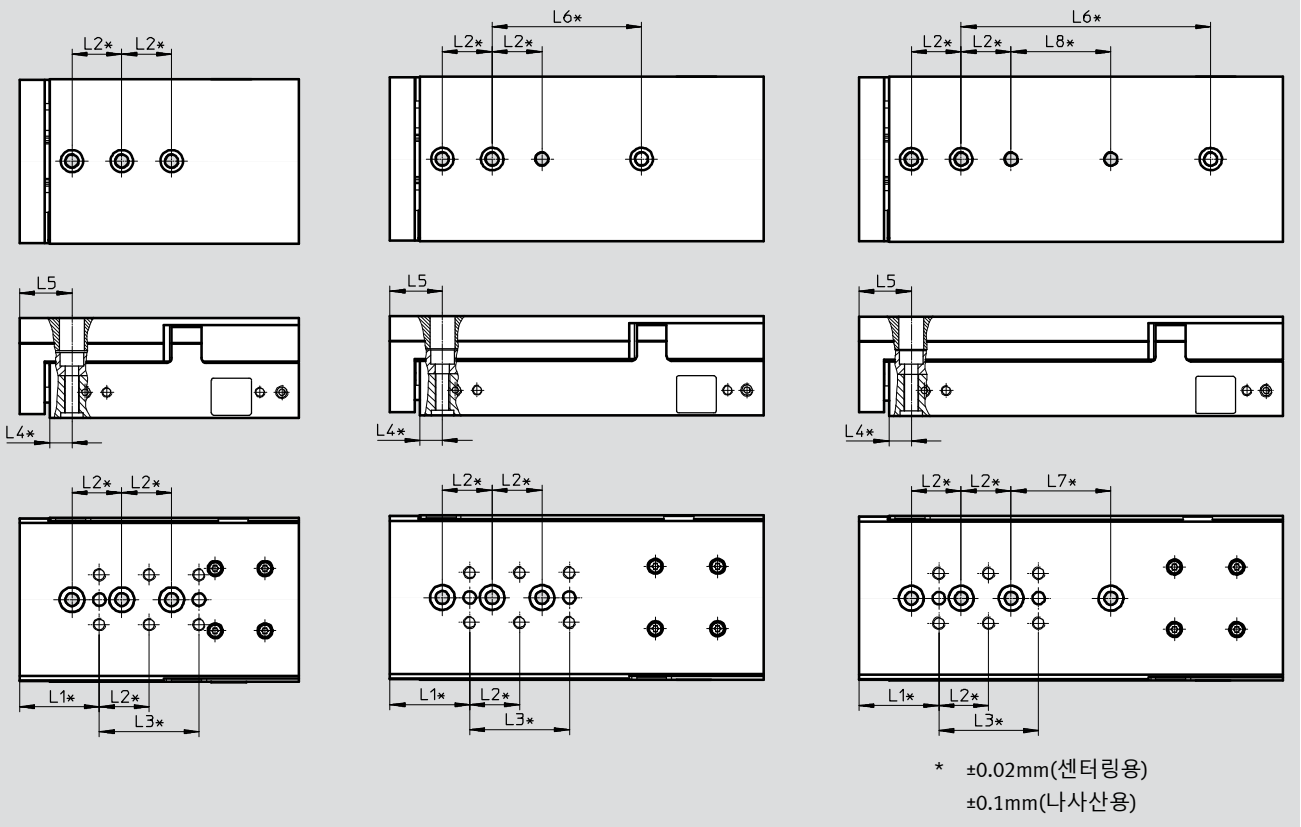

| 사이즈 | 행정 거리 [mm] | L1 | L2 | L3 | L4 | L5 | L6 | L7 | L8 |
|-----|------------|----|----|----|----|----|-----|----|----|
| 16 | 50 | 32 | 20 | 40 | 9 | 21 | - | - | - |
| | 80 | | | | | | 60 | - | - |
| | 100 | | | | | | 100 | 40 | 40 |

미니 슬라이드 DGST

기술 자료

센터링 홀과 마운팅 나사산용 홀 패턴

CAD 자료 다운로드 → www.festo.com

DGST-16-125

DGST-16-150

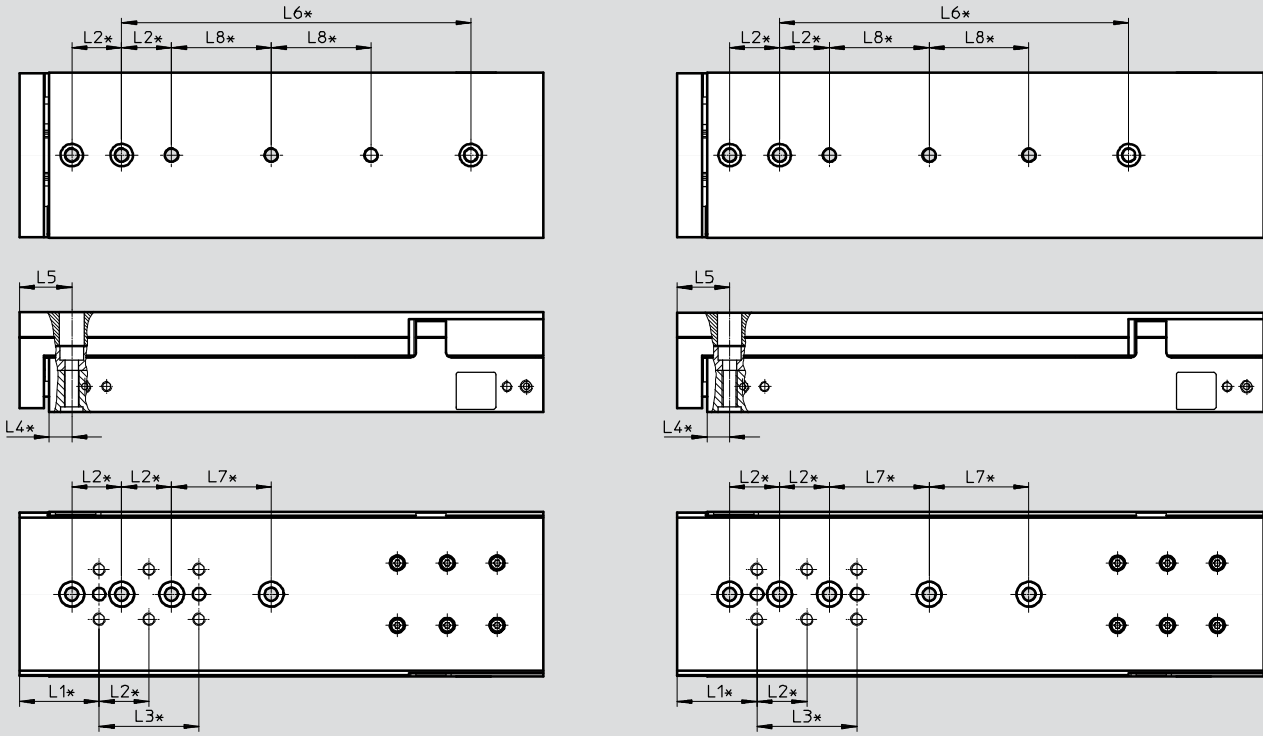

* ±0.02mm(센터링용)
±0.1mm(나사산용)

| 사이즈 | 행정 거리 [mm] | L1 | L2 | L3 | L4 | L5 | L6 | L7 | L8 |
|-----|------------|----|----|----|----|----|-----|----|----|
| 16 | 125 | 32 | 20 | 40 | 9 | 21 | 140 | 40 | 40 |
| | 150 | | | | | | | | |

미니 슬라이드 DGST

기술 자료

센터링 홀과 마운팅 나사산용 홀 패턴

CAD 자료 다운로드 → www.festo.com

DGST-20-10/20/30/40

DGST-20-50

DGST-20-80

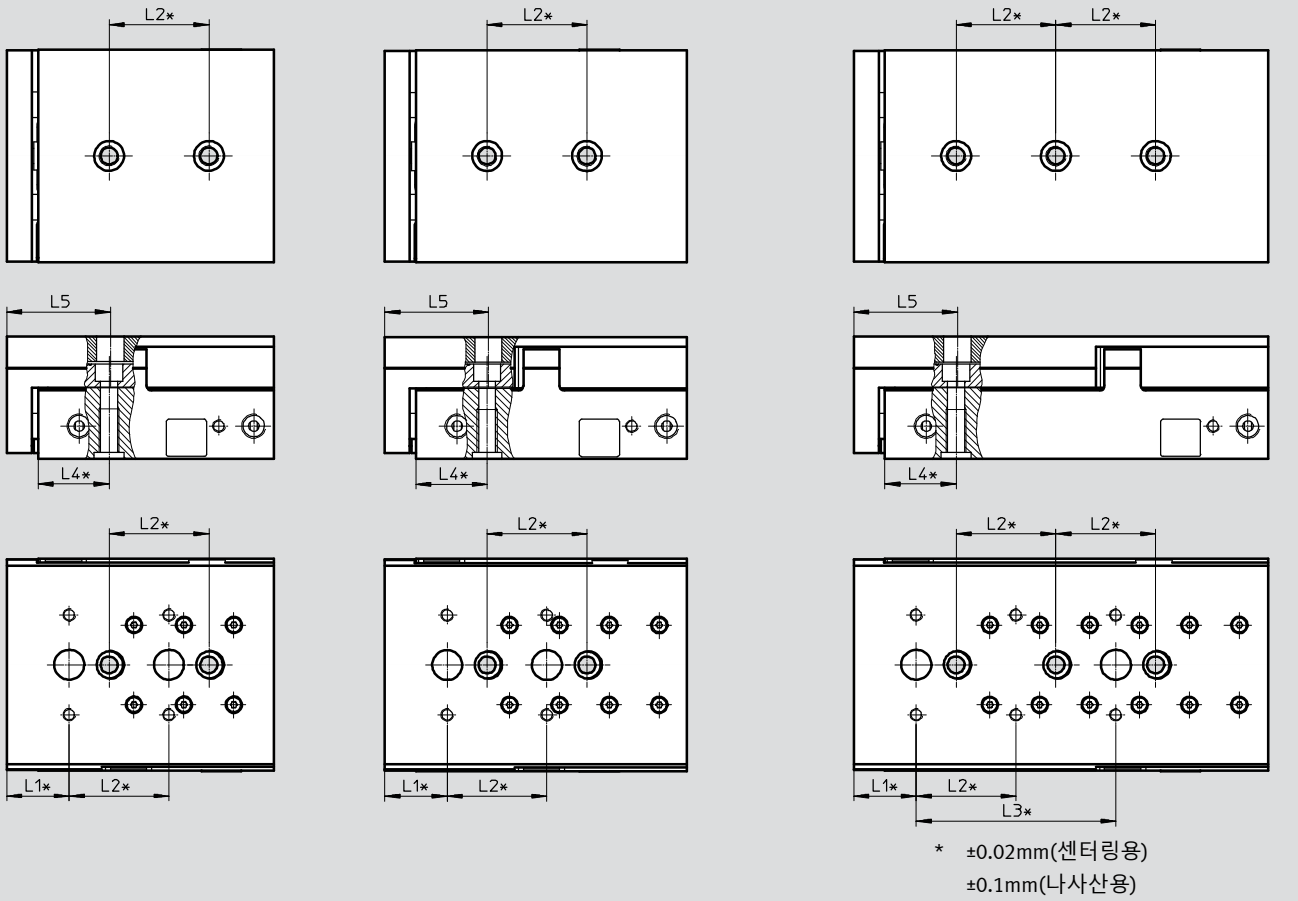

| 사이즈 | 행정 거리 [mm] | L1 | L2 | L3 | L4 | L5 |
|-----|------------|----|----|----|------|------|
| 20 | 10 | 25 | 40 | - | 28.5 | 41.5 |
| | 20 | | | - | | |
| | 30 | | | - | | |
| | 40 | | | - | | |
| | 50 | | | - | | |
| | 80 | | | 80 | | |

미니 슬라이드 DGST

기술 자료

센터링 홀과 마운팅 나사산용 홀 패턴

CAD 자료 다운로드 → www.festo.com

DGST-20-100

DGST-20-125

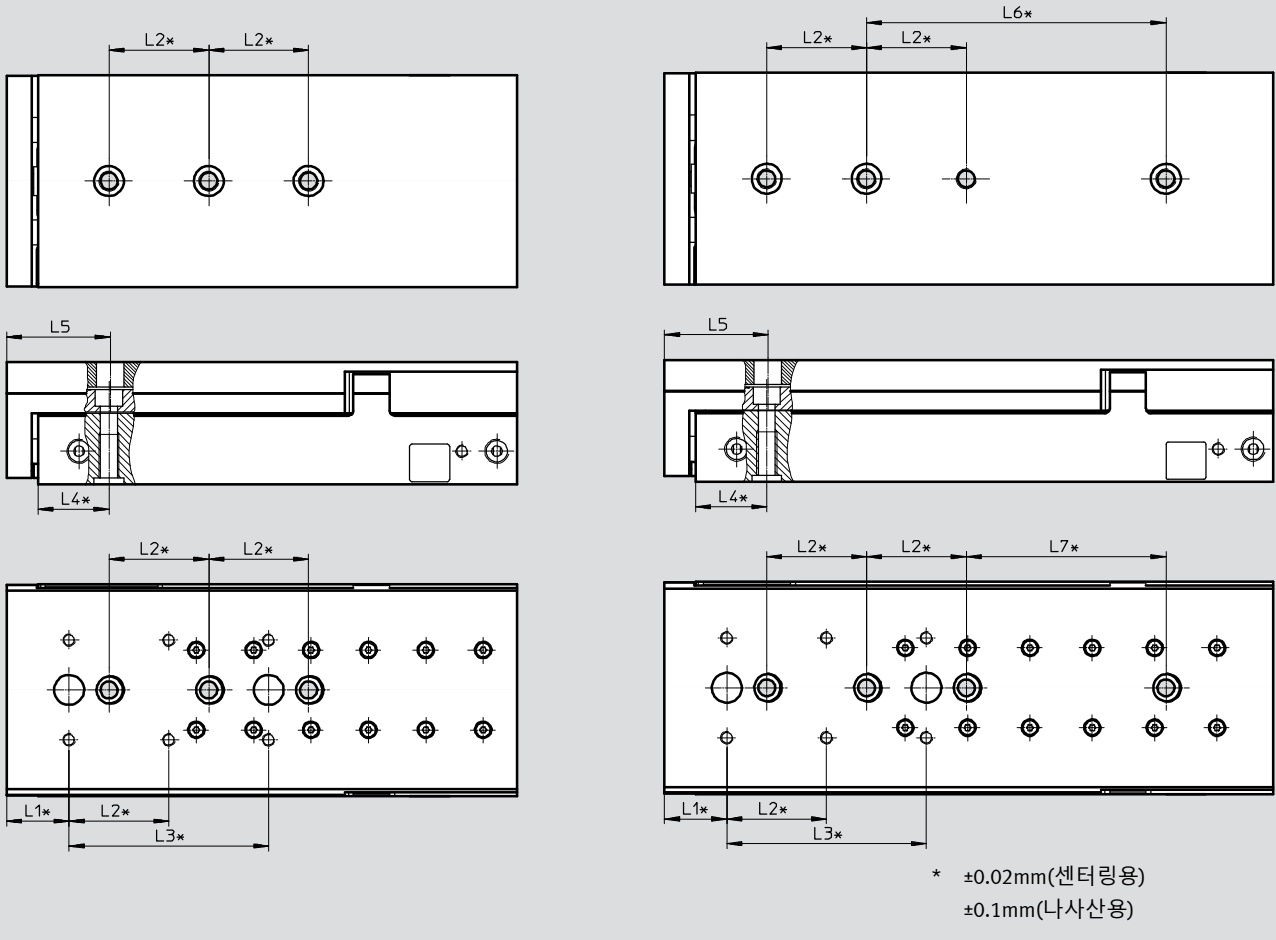

| 사이즈 | 행정 거리 [mm] | L1 | L2 | L3 | L4 | L5 | L6 | L7 |
|-----|------------|----|----|----|------|------|-----|----|
| 20 | 100 | 25 | 40 | 80 | 28.5 | 41.5 | - | 80 |
| | 125 | | | | | | 120 | |

미니 슬라이드 DGST

기술 자료

센터링 홀과 마운팅 나사산용 홀 패턴

CAD 자료 다운로드 → www.festo.com

DGST-20-150

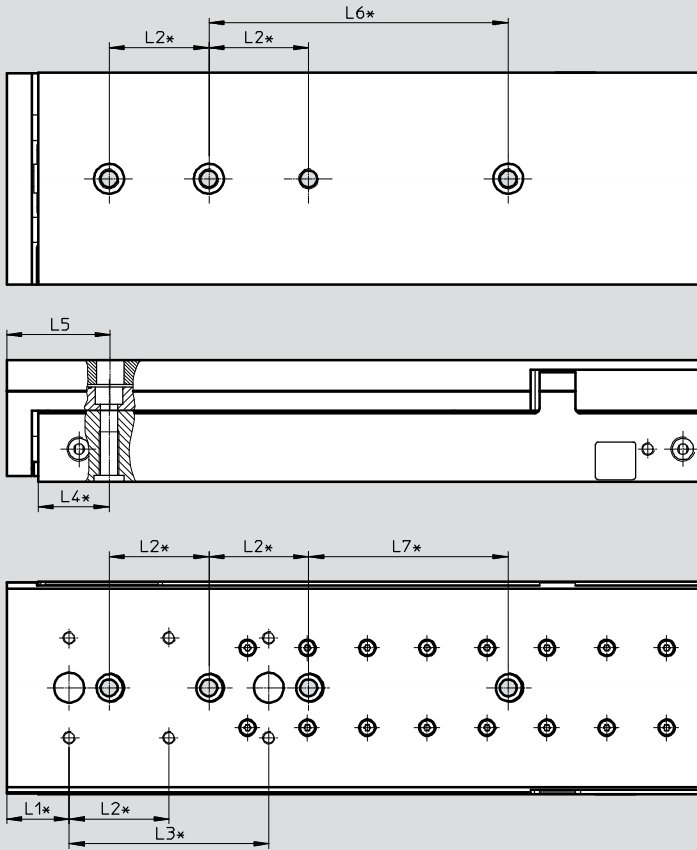

* ±0.02mm(센터링용)
±0.1mm(나사산용)

| 사이즈 | 행정 거리 [mm] | L1 | L2 | L3 | L4 | L5 | L6 | L7 |
|-----|------------|----|----|----|------|------|-----|----|
| 20 | 150 | 25 | 40 | 80 | 28.5 | 41.5 | 120 | 80 |

미니 슬라이드 DGST

기술 자료

센터링 홀과 마운팅 나사산용 홀 패턴

CAD 자료 다운로드 → www.festo.com

DGST-20-200

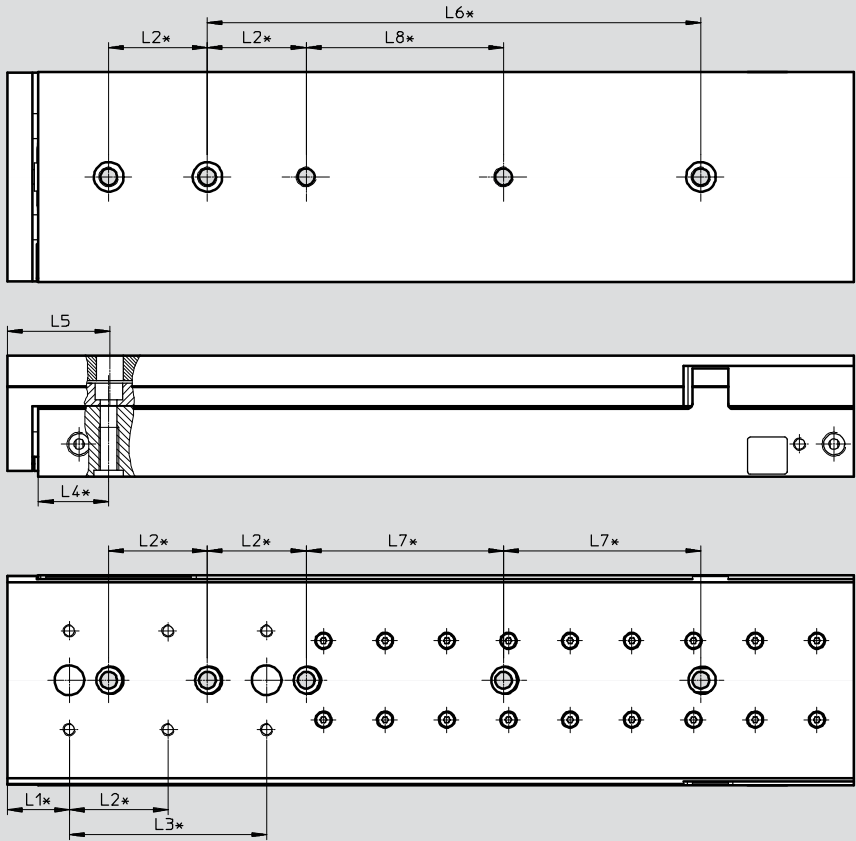

* ±0.02mm(센터링용)
±0.1mm(나사산용)

| 사이즈 | 행정 거리 [mm] | L1 | L2 | L3 | L4 | L5 | L6 | L7 | L8 |
|-----|------------|----|----|----|------|------|-----|----|----|
| 20 | 200 | 25 | 40 | 80 | 28.5 | 41.5 | 200 | 80 | 80 |

미니 슬라이드 DGST

기술 자료

센터링 홀과 마운팅 나사산용 홀 패턴

CAD 자료 다운로드 → www.festo.com

DGST-25-10/20/30/40

DGST-25-50

DGST-25-80

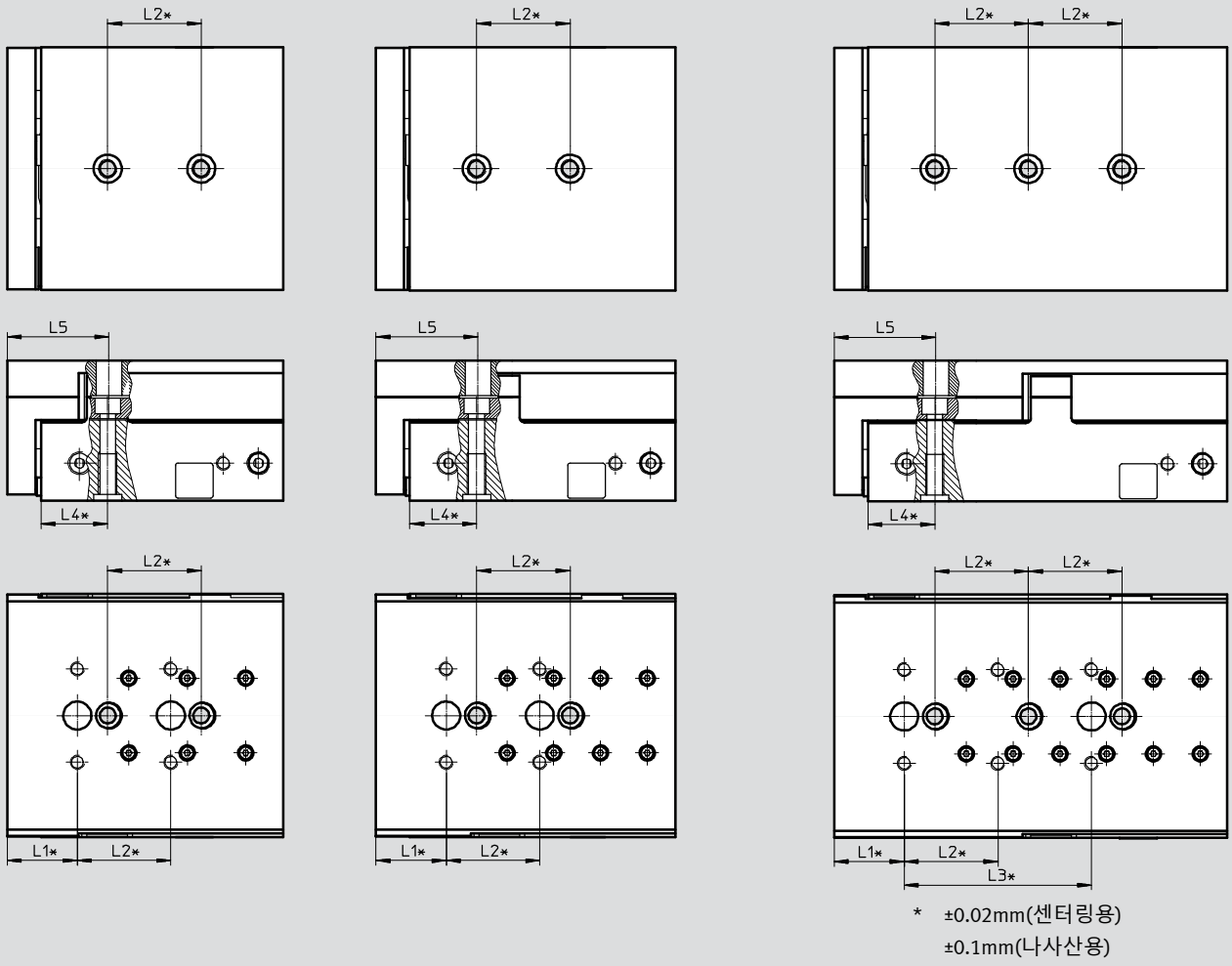

| 사이즈 | 행정 거리 [mm] | L1 | L2 | L3 | L4 | L5 |
|-----|------------|----|----|----|------|------|
| 25 | 10 | 30 | 40 | - | 28.5 | 43.5 |
| | 20 | | | - | | |
| | 30 | | | - | | |
| | 40 | | | - | | |
| | 50 | | | - | | |
| | 80 | | | 80 | | |

미니 슬라이드 DGST

기술 자료

센터링 홀과 마운팅 나사산용 홀 패턴

CAD 자료 다운로드 → www.festo.com

DGST-25-100

DGST-25-125

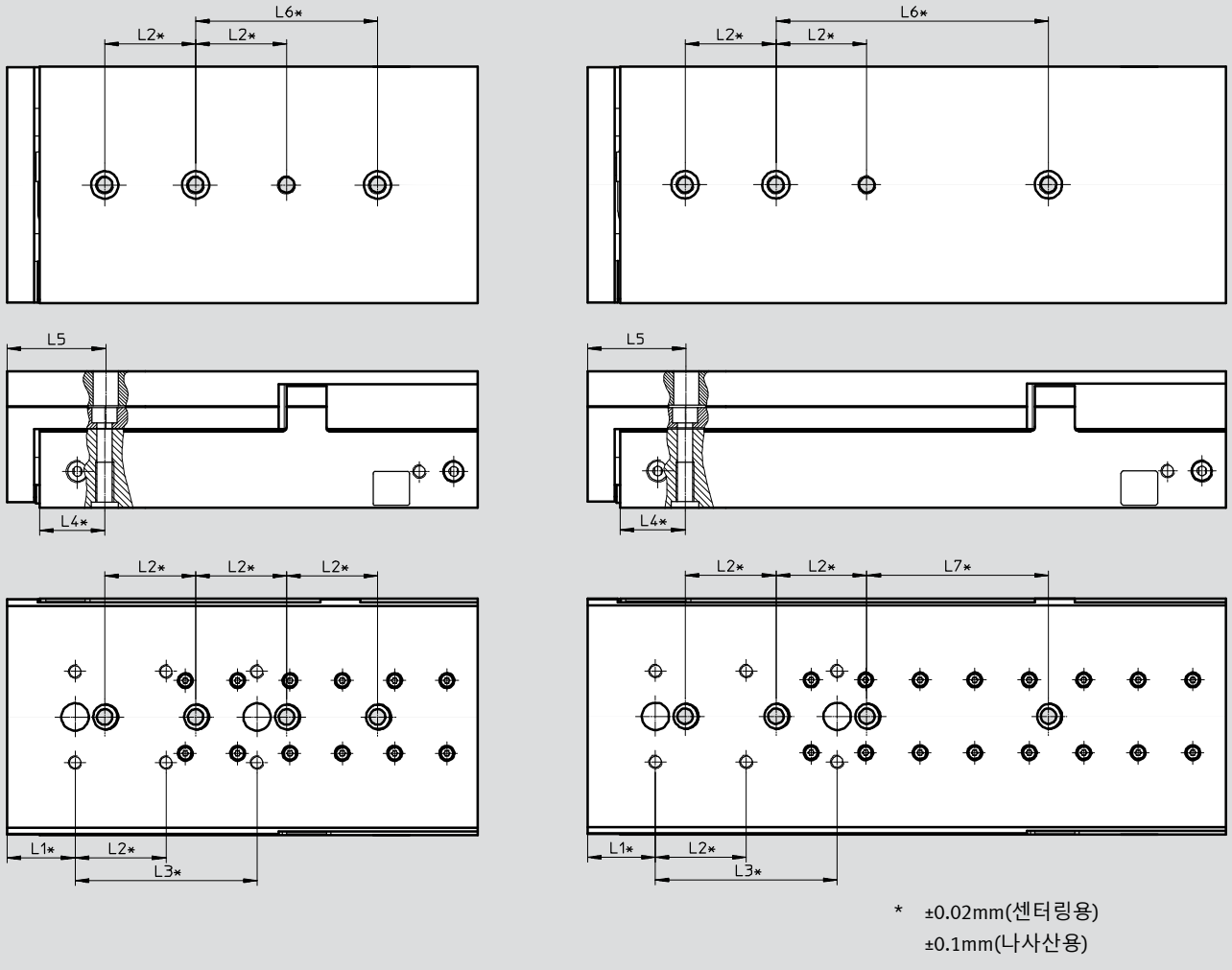

| 사이즈 | 행정 거리 [mm] | L1 | L2 | L3 | L4 | L5 | L6 | L7 |
|-----|------------|----|----|----|------|------|-----|----|
| 25 | 100 | 30 | 40 | 80 | 28.5 | 43.5 | 80 | 80 |
| | 125 | | | | | | 120 | |

미니 슬라이드 DGST

기술 자료

센터링 홀과 마운팅 나사산용 홀 패턴

CAD 자료 다운로드 → www.festo.com

DGST-25-150

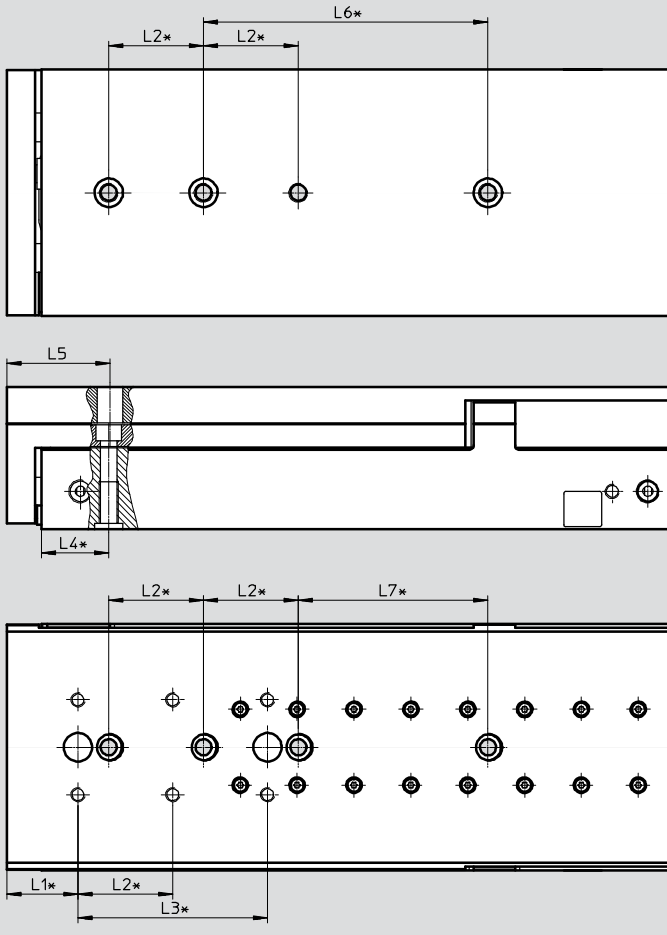

* ±0.02mm(센터링용)
±0.1mm(나사산용)

| 사이즈 | 행정 거리 [mm] | L1 | L2 | L3 | L4 | L5 | L6 | L7 |
|-----|------------|----|----|----|------|------|-----|----|
| 25 | 150 | 30 | 40 | 80 | 28.5 | 43.5 | 120 | 80 |

미니 슬라이드 DGST

기술 자료

센터링 홀과 마운팅 나사산용 홀 패턴

CAD 자료 다운로드 → www.festo.com

DGST-25-200

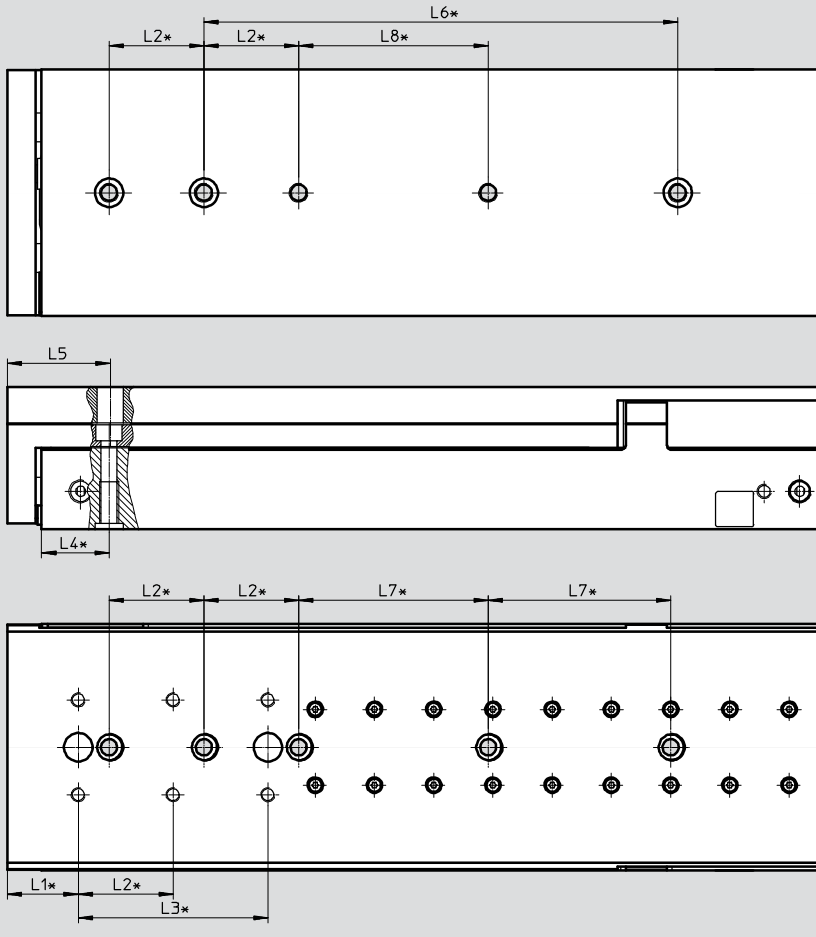

* ±0.02mm(센터링용)
±0.1mm(나사산용)

| 사이즈 | 행정 거리 [mm] | L1 | L2 | L3 | L4 | L5 | L6 | L7 | L8 |
|-----|------------|----|----|----|------|------|-----|----|----|
| 25 | 200 | 30 | 40 | 80 | 28.5 | 43.5 | 200 | 80 | 80 |

미니 슬라이드 DGST

기술 자료

치수

CAD 자료 다운로드 → www.festo.com

DGST-...-P: 행정 거리 끝단의 조정 길이와 관련 치수

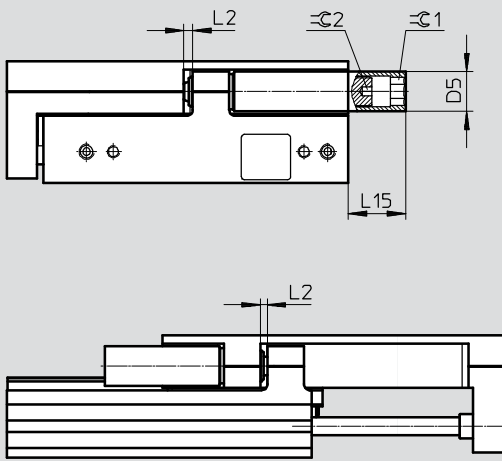

| 사이즈 | 행정 거리 [mm] | D5 ∅ | L2 후진 | | L2 전진 | | L15 | R1 | R3 |
|-----|------------------------|---------|----------|------|----------|------|-------|----|-----|
| | | | 최소 | 최대 | 최소 | 최대 | | | |
| 6 | 10, 20, 30, 40 | 6 | 2.5 | 15 | 1.5 | 15 | 6 | 3 | 1.3 |
| | 50 | | | | | | 0 | | |
| 8 | 10, 20, 30, 40 | 7 | 3 | 18.5 | 2.3 | 18.5 | 14.8 | 4 | 1.5 |
| | 50 | | | | | | 10.8 | | |
| | 80 | | | | | | 9.8 | | |
| 10 | 10 | 8 | 3 | 19.5 | 2.4 | 19.5 | 6.4 | 5 | 2 |
| | 20, 30, 40, 50 | | | | | | 13.9 | | |
| | 80, 100 | | | | | | 5.9 | | |
| 12 | 10, 20, 30, 40, 50, 80 | 10 | 3 | 25 | 2.4 | 25 | 15.4 | 6 | 2.5 |
| | 100 | | | | | | 1.9 | | |
| | | | | | | | | | |
| 16 | 10 | 13 | 3 | 26 | 2.35 | 26 | 17.85 | 8 | 3 |
| | 20 | | | | | | 20.85 | | |
| | 30, 40 | | | | | | 23.85 | | |
| | 50 | | | | | | 18.85 | | |
| | 80, 100 | | | | | | 10.85 | | |
| | 125, 150 | | | | | | 0 | | |
| 20 | 10 | 15 | 3.5 | 36 | 2.25 | 36 | 11.5 | 10 | 4 |
| | 20 | | | | | | 21.5 | | |
| | 30, 40 | | | | | | 31.5 | | |
| | 50 | | | | | | 27.5 | | |
| | 80 | | | | | | 12.5 | | |
| | 100, 125, 150, 200 | | | | | | 0 | | |
| 25 | 10 | 18 | 3.5 | 50 | 2.5 | 50 | 28.5 | 10 | 4 |
| | 20 | | | | | | 38.5 | | |
| | 30, 40, 50 | | | | | | 42.5 | | |
| | 80 | | | | | | 32.5 | | |
| | 100 | | | | | | 13.5 | | |
| | 125, 150, 200 | | | | | | 0 | | |

미니 슬라이드 DGST

기술 자료

치수

CAD 자료 다운로드 → www.festo.com

DGST...-Y12: 행정 거리 끝단의 조정 길이와 관련 치수

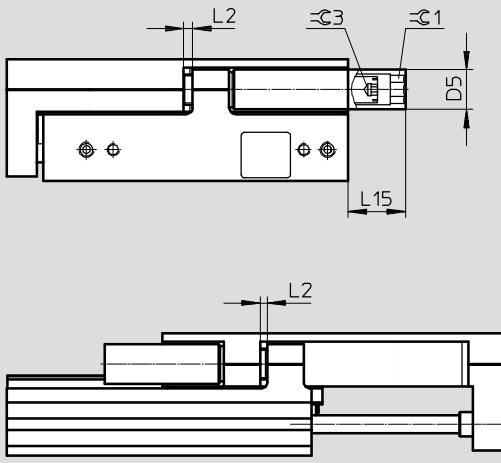

| 사이즈 | 행정 거리 [mm] | D5 ∅ | L2 후진 | | L2 전진 | | L15 | C1 | C3 |
|-----|--------------------|---------|----------|------|----------|------|-------|----|-----------------|
| | | | 최소 | 최대 | 최소 | 최대 | | | |
| 6 | 30, 40 | 6 | 2.5 | 13 | 1.5 | 13 | 6 | 3 | - ¹⁾ |
| | 50 | | | | | | 0 | | |
| 8 | 30, 40 | 7 | 3 | 19.5 | 2.3 | 19.5 | 14.8 | 4 | 2 |
| | 50 | | | | | | 10.8 | | |
| | 80 | | | | | | 9.8 | | |
| 10 | 30, 40, 50 | 8 | 3 | 19 | 2.4 | 19 | 13.9 | 5 | 2 |
| | 80, 100 | | | | | | 5.9 | | |
| 12 | 30, 40, 50, 80 | 10 | 3 | 19.5 | 2.4 | 19.5 | 15.4 | 6 | 2.5 |
| | 100 | | | | | | 1.9 | | |
| 16 | 30, 40 | 13 | 3 | 19.5 | 2.35 | 19.5 | 23.85 | 8 | 3 |
| | 50 | | | | | | 18.85 | | |
| | 80, 100 | | | | | | 10.85 | | |
| | 125, 150 | | | | | | 0 | | |
| 20 | 30, 40 | 15 | 3.5 | 30.5 | 2.25 | 30.5 | 31.5 | 10 | 4 |
| | 50 | | | | | | 27.5 | | |
| | 80 | | | | | | 12.5 | | |
| | 100, 125, 150, 200 | | | | | | 0 | | |
| 25 | 30, 40, 50 | 18 | 3.5 | 35 | 2.5 | 35 | 42.5 | 10 | 4 |
| | 80 | | | | | | 32.5 | | |
| | 100 | | | | | | 13.5 | | |
| | 125, 150, 200 | | | | | | 0 | | |

1) 쇼크 업소버에 홈이 있어 일자 드라이버로 돌려 끼울 수 있습니다.

미니 슬라이드 DGST

기술 자료

| 주문 자료 | | | | 주문 자료 | | | |
|-----------------|---------------|---------|-----------------|----------------|---------------|---------|----------------|
| 사이즈 | 행정 거리 [mm] | 품번 | 타입 코드 | 사이즈 | 행정 거리 [mm] | 품번 | 타입 코드 |
| E1 쿠션 포함 | | | | 쿠션 P 포함 | | | |
| 6 | 10 | 8078828 | DGST-6-10-E1A | 6 | 10 | 8085105 | DGST-6-10-PA |
| | 20 | 8078829 | DGST-6-20-E1A | | 20 | 8085106 | DGST-6-20-PA |
| | 30 | 8078830 | DGST-6-30-E1A | | 30 | 8085107 | DGST-6-30-PA |
| | 40 | 8078831 | DGST-6-40-E1A | | 40 | 8085108 | DGST-6-40-PA |
| | 50 | 8078832 | DGST-6-50-E1A | | 50 | 8085109 | DGST-6-50-PA |
| 8 | 10 | 8078833 | DGST-8-10-E1A | 8 | 10 | 8085110 | DGST-8-10-PA |
| | 20 | 8078834 | DGST-8-20-E1A | | 20 | 8085111 | DGST-8-20-PA |
| | 30 | 8078835 | DGST-8-30-E1A | | 30 | 8085112 | DGST-8-30-PA |
| | 40 | 8078836 | DGST-8-40-E1A | | 40 | 8085113 | DGST-8-40-PA |
| | 50 | 8078837 | DGST-8-50-E1A | | 50 | 8085114 | DGST-8-50-PA |
| 10 | 10 | 8078839 | DGST-10-10-E1A | 10 | 10 | 8085116 | DGST-10-10-PA |
| | 20 | 8078840 | DGST-10-20-E1A | | 20 | 8085117 | DGST-10-20-PA |
| | 30 | 8078841 | DGST-10-30-E1A | | 30 | 8085118 | DGST-10-30-PA |
| | 40 | 8078842 | DGST-10-40-E1A | | 40 | 8085119 | DGST-10-40-PA |
| | 50 | 8078843 | DGST-10-50-E1A | | 50 | 8085120 | DGST-10-50-PA |
| 12 | 10 | 8078846 | DGST-12-10-E1A | 12 | 10 | 8085123 | DGST-12-10-PA |
| | 20 | 8078847 | DGST-12-20-E1A | | 20 | 8085124 | DGST-12-20-PA |
| | 30 | 8078848 | DGST-12-30-E1A | | 30 | 8085125 | DGST-12-30-PA |
| | 40 | 8078849 | DGST-12-40-E1A | | 40 | 8085126 | DGST-12-40-PA |
| | 50 | 8078850 | DGST-12-50-E1A | | 50 | 8085127 | DGST-12-50-PA |
| 16 | 10 | 8078853 | DGST-16-10-E1A | 16 | 10 | 8085130 | DGST-16-10-PA |
| | 20 | 8078854 | DGST-16-20-E1A | | 20 | 8085131 | DGST-16-20-PA |
| | 30 | 8078855 | DGST-16-30-E1A | | 30 | 8085132 | DGST-16-30-PA |
| | 40 | 8078856 | DGST-16-40-E1A | | 40 | 8085133 | DGST-16-40-PA |
| | 50 | 8078857 | DGST-16-50-E1A | | 50 | 8085134 | DGST-16-50-PA |
| 16 | 80 | 8078858 | DGST-16-80-E1A | 16 | 80 | 8085135 | DGST-16-80-PA |
| | 100 | 8078859 | DGST-16-100-E1A | | 100 | 8085136 | DGST-16-100-PA |
| | 125 | 8078860 | DGST-16-125-E1A | | 125 | 8085137 | DGST-16-125-PA |
| | 150 | 8078861 | DGST-16-150-E1A | | 150 | 8085138 | DGST-16-150-PA |

미니 슬라이드 DGST

기술 자료

| 주문 자료 | | | | | | | |
|----------|------------|---------|-----------------|---------|------------|---------|----------------|
| 사이즈 | 행정 거리 [mm] | 품번 | 타입 코드 | 사이즈 | 행정 거리 [mm] | 품번 | 타입 코드 |
| E1 쿠션 포함 | | | | 쿠션 P 포함 | | | |
| 20 | 10 | 8078862 | DGST-20-10-E1A | 20 | 10 | 8085139 | DGST-20-10-PA |
| | 20 | 8078863 | DGST-20-20-E1A | | 20 | 8085140 | DGST-20-20-PA |
| | 30 | 8078864 | DGST-20-30-E1A | | 30 | 8085141 | DGST-20-30-PA |
| | 40 | 8078865 | DGST-20-40-E1A | | 40 | 8085142 | DGST-20-40-PA |
| | 50 | 8078866 | DGST-20-50-E1A | | 50 | 8085143 | DGST-20-50-PA |
| | 80 | 8078867 | DGST-20-80-E1A | | 80 | 8085144 | DGST-20-80-PA |
| | 100 | 8078868 | DGST-20-100-E1A | | 100 | 8085145 | DGST-20-100-PA |
| | 125 | 8078869 | DGST-20-125-E1A | | 125 | 8085146 | DGST-20-125-PA |
| | 150 | 8078870 | DGST-20-150-E1A | | 150 | 8085147 | DGST-20-150-PA |
| | 200 | 8078871 | DGST-20-200-E1A | | 200 | 8085148 | DGST-20-200-PA |
| 25 | 10 | 8078872 | DGST-25-10-E1A | 25 | 10 | 8085149 | DGST-25-10-PA |
| | 20 | 8078873 | DGST-25-20-E1A | | 20 | 8085150 | DGST-25-20-PA |
| | 30 | 8078874 | DGST-25-30-E1A | | 30 | 8085151 | DGST-25-30-PA |
| | 40 | 8078875 | DGST-25-40-E1A | | 40 | 8085152 | DGST-25-40-PA |
| | 50 | 8078876 | DGST-25-50-E1A | | 50 | 8085153 | DGST-25-50-PA |
| | 80 | 8078877 | DGST-25-80-E1A | | 80 | 8085154 | DGST-25-80-PA |
| | 100 | 8078878 | DGST-25-100-E1A | | 100 | 8085155 | DGST-25-100-PA |
| | 125 | 8078879 | DGST-25-125-E1A | | 125 | 8085156 | DGST-25-125-PA |
| | 150 | 8078880 | DGST-25-150-E1A | | 150 | 8085157 | DGST-25-150-PA |
| | 200 | 8078881 | DGST-25-200-E1A | | 200 | 8085158 | DGST-25-200-PA |



미니 슬라이드 DGST



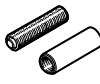

기술 자료

| 주문 자료 | | | |
|-----------|---------------|---------|------------------|
| 사이즈 | 행정 거리 [mm] | 품번 | 타입 코드 |
| 쿠션 Y12 포함 | | | |
| 6 | 30 | 8085159 | DGST-6-30-Y12A |
| | 40 | 8085160 | DGST-6-40-Y12A |
| | 50 | 8085161 | DGST-6-50-Y12A |
| 8 | 30 | 8085162 | DGST-8-30-Y12A |
| | 40 | 8085163 | DGST-8-40-Y12A |
| | 50 | 8085164 | DGST-8-50-Y12A |
| | 80 | 8085165 | DGST-8-80-Y12A |
| 10 | 30 | 8085166 | DGST-10-30-Y12A |
| | 40 | 8085167 | DGST-10-40-Y12A |
| | 50 | 8085168 | DGST-10-50-Y12A |
| | 80 | 8085169 | DGST-10-80-Y12A |
| | 100 | 8085170 | DGST-10-100-Y12A |
| 12 | 30 | 8085171 | DGST-12-30-Y12A |
| | 40 | 8085172 | DGST-12-40-Y12A |
| | 50 | 8085173 | DGST-12-50-Y12A |
| | 80 | 8085174 | DGST-12-80-Y12A |
| | 100 | 8085175 | DGST-12-100-Y12A |
| 16 | 30 | 8085176 | DGST-16-30-Y12A |
| | 40 | 8085177 | DGST-16-40-Y12A |
| | 50 | 8085178 | DGST-16-50-Y12A |
| | 80 | 8085179 | DGST-16-80-Y12A |
| | 100 | 8085180 | DGST-16-100-Y12A |
| | 125 | 8085181 | DGST-16-125-Y12A |
| 20 | 30 | 8085183 | DGST-20-30-Y12A |
| | 40 | 8085184 | DGST-20-40-Y12A |
| | 50 | 8085185 | DGST-20-50-Y12A |
| | 80 | 8085186 | DGST-20-80-Y12A |
| | 100 | 8085187 | DGST-20-100-Y12A |
| | 125 | 8085188 | DGST-20-125-Y12A |
| | 150 | 8085189 | DGST-20-150-Y12A |
| | 200 | 8085190 | DGST-20-200-Y12A |
| 25 | 30 | 8085191 | DGST-25-30-Y12A |
| | 40 | 8085192 | DGST-25-40-Y12A |
| | 50 | 8085193 | DGST-25-50-Y12A |
| | 80 | 8085194 | DGST-25-80-Y12A |
| | 100 | 8085195 | DGST-25-100-Y12A |
| | 125 | 8085196 | DGST-25-125-Y12A |
| | 200 | 8085198 | DGST-25-200-Y12A |

미니 슬라이드 DGST

액세서리

| 주문 자료 - 쿠션 사양 | | | | |
|---|-----|--|-------------------|-------------------|
| | 사이즈 | 설명 | 품번 | 타입 코드 |
| DGST-...-P | | | 기술 자료 → 인터넷: dyef | |
|  | 6 | 양 끝단에 탄성 쿠션, 비조절식, 행정 거리 끝단 조정 납품 품목: 1 쿠션, 1 나사형 슬리브 | 8073902 | DYEF-G8-M4-Y1 |
| | 8 | | 8073903 | DYEF-G8-M5-Y1 |
| | 10 | | 8073904 | DYEF-G8-M6-Y1 |
| | 12 | | 8073905 | DYEF-G8-M8-Y1 |
| | 16 | | 8073906 | DYEF-G8-M10-Y1 |
| | 20 | | 8073907 | DYEF-G8-M12-Y1 |
| | 25 | | 8073908 | DYEF-G8-M14-Y1 |
| DGST-...-Y12 | | | 기술 자료 → 인터넷: dyss | |
|  | 6 | 양 끝단에 쇼크 업소버, 자체 조절, 행정 거리 끝단 조정 납품 품목: 1 쿠션, 1 나사형 슬리브 | 8073911 | DYSS-G8-2-4-Y1F |
| | 8 | | 8073912 | DYSS-G8-3-4-Y1F |
| | 10 | | 8073913 | DYSS-G8-4-4-Y1F |
| | 12 | | 8073914 | DYSS-G8-5-5-Y1F |
| | 16 | | 8073915 | DYSS-G8-7-5-Y1F |
| | 20 | | 8073916 | DYSS-G8-8-8-Y1F |
| | 25 | | 8073917 | DYSS-G8-10-10-Y1F |

| 주문 자료 | | | | | |
|---|------------------|--------------------------------|-------------------|-----------------|------------------|
| | 사이즈 | 설명 | 품번 | 타입 코드 | PU ¹⁾ |
| 센터링 슬리브/센터링 핀 ZBH, ZBS | | | 기술 자료 → 인터넷: zbh | | |
|  | 6, 8, 10, 12, 16 | 슬라이드에 워크롤 설치 시의 부하 및 중심 맞춤용 | 189652 | ZBH-5 | 10 |
| | 20, 25 | | 189653 | ZBH-12 | |
| | 6 | 요크 플레이트에 워크롤 설치 시의 부하 및 중심 맞춤용 | 525273 | ZBS-2 | |
| | 8, 10 | | 189652 | ZBH-5 | |
| | 12, 16 | | 186717 | ZBH-7 | |
| | 20, 25 | | 189653 | ZBH-12 | |
| | 6, 8 | 미니슬라이드 설치 시 중심 맞춤용 | 189652 | ZBH-5 | |
| | 10, 12 | | 186717 | ZBH-7 | |
| | 16 | | 150927 | ZBH-9 | |
| | 20, 25 | | 189653 | ZBH-12 | |
| 커넥터 슬리브 ZBV | | | 기술 자료 → 인터넷: zbv | | |
|  | 20 | 요크 플레이트에 워크롤 설치 시의 부하 및 중심 맞춤용 | 548806 | ZBV-12-9 | 10 |
| 일방향 유량 제어 밸브 GRLA | | | 기술 자료 → 인터넷: grla | | |
|  | 6 | 속도 조절용 | 175041 | GRLA-M3-QS-3 | 1 |
| | 8, 10, 12, 16 | | 193139 | GRLA-M5-QS-6-D | |
| | 20, 25 | | 193145 | GRLA-1/8-QS-8-D | |
| 푸시인 피팅 QSM | | | 기술 자료 → 인터넷: qs | | |
|  | 6 | 표준 외경을 갖는 튜브 연결용 | 153303 | QSM-M3-4 | 10 |
| | 8, 10, 12, 16 | | 153304 | QSM-M5-4 | |
| | 20, 25 | | 153307 | QSM-1/8-6 | |

1) 포장 단위

미니 슬라이드 DGST

액세서리

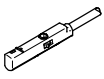

사이즈 6... 12용 근접 센서

| 주문 자료 - C 슬롯용 근접 센서, 자기 저항식 | | | | | | | 기술 자료 → 인터넷: smt |
|---|----------------|--------|-------------------|-----------|--------|----------------------------|------------------|
| | 마운팅 타입 | 스위칭 출력 | 전기 연결부, 연결부 출구 방향 | 케이블 길이[m] | 품번 | 타입 코드 | |
| N/O 접점 | | | | | | | |
|  | 슬롯 윗방향에서 삽입 가능 | PNP | 케이블, 3선, 세로 | 2.5 | 551373 | SMT-10M-PS-24V-E-2,5-L-OE | |
| | | | 플러그 M8x1, 3핀, 세로 | 0.3 | 551375 | SMT-10M-PS-24V-E-0,3-L-M8D | |
| | | | 플러그 M8x1, 3핀, 가로 | 0.3 | 551376 | SMT-10M-PS-24V-E-0,3-Q-M8D | |

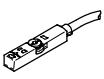
사이즈 16... 25용 근접 센서

| 주문 자료 - T 슬롯용 근접 센서, 자기 저항식 | | | | | | | 기술 자료 → 인터넷: smt |
|---|--|--------|------------------|-----------|--------|---------------------------|------------------|
| | 마운팅 타입 | 스위칭 출력 | 전기 연결 | 케이블 길이[m] | 품번 | 타입 코드 | |
| N/O 접점 | | | | | | | |
|  | 슬롯 위 방향에서 삽입, 실린더 프로파일과 수평을 이룸, 짧은 디자인 | PNP | 케이블, 3선 | 2.5 | 574335 | SMT-8M-A-PS-24V-E-2,5-OE | |
| | | | 플러그 커넥터 M8x1, 3핀 | 0.3 | 574334 | SMT-8M-A-PS-24V-E-0,3-M8D | |
| | | NPN | 케이블, 3선 | 2.5 | 574338 | SMT-8M-A-NS-24V-E-2,5-OE | |
| | | | 플러그 커넥터 M8x1, 3핀 | 0.3 | 574339 | SMT-8M-A-NS-24V-E-0,3-M8D | |

주문 자료 - 연결 케이블

| 주문 자료 - 연결 케이블 | | | | | | 기술 자료 → 인터넷: nebu |
|---|------------------|--------------------|-----------|--------|---------------------|-------------------|
| | 전기 연결부, 좌측 | 전기 연결부, 우측 | 케이블 길이[m] | 품번 | 타입 코드 | |
|  | 일자형 소켓, M8x1, 3핀 | 케이블, 개별 배선(날선), 3선 | 2.5 | 541333 | NEBU-M8G3-K-2.5-LE3 | |
| | | | 5 | 541334 | NEBU-M8G3-K-5-LE3 | |
|  | 각형 소켓, M8x1, 3핀 | 케이블, 개별 배선(날선), 3선 | 2.5 | 541338 | NEBU-M8W3-K-2.5-LE3 | |
| | | | 5 | 541341 | NEBU-M8W3-K-5-LE3 | |

위치 발신기

위치 발신기는 피스톤 위치를 연속으로 감지합니다. 그 아날로그 출력에서 피스톤 위치에 비례하는 출력 신호를 내보냅니다.

주문 자료 - T 슬롯용 위치 발신기

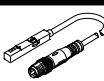
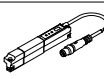
| 주문 자료 - T 슬롯용 위치 발신기 | | | | | | | 기술 자료 → 인터넷: position transmitter | | |
|---|-----------|-----------|----------|----------|----------------|------------------|-----------------------------------|---------|------------------------------|
| | 위치 측정 범위 | 아날로그 출력 | | 마운팅 타입 | 전기 연결 | 케이블 길이[m] | 품번 | 타입 코드 | |
| | | [V] | [mA] | | | | | | |
|  | 16 ... 25 | 0 ... 40 | 0 ... 10 | - | 슬롯 윗방향에서 삽입 가능 | 플러그 M8x1, 4핀, 세로 | 0.3 | 553744 | SMAT-8M-U-E-0,3-M8D |
|  | 16 ... 25 | 0 ... 50 | - | 4 ... 20 | 슬롯 윗방향에서 삽입 가능 | 플러그 M8x1, 4핀, 세로 | 0.3 | 1531265 | SDAT-MHS-M50-1L-SA-E-0.3-M8 |
| | | 0 ... 80 | | | | | | 1531266 | SDAT-MHS-M80-1L-SA-E-0.3-M8 |
| | | 0 ... 100 | | | | | | 1531267 | SDAT-MHS-M100-1L-SA-E-0.3-M8 |
| | | 0 ... 125 | | | | | | 1531268 | SDAT-MHS-M125-1L-SA-E-0.3-M8 |
| | | 0 ... 160 | | | | | | 1531269 | SDAT-MHS-M160-1L-SA-E-0.3-M8 |

주문 자료 - 연결 케이블

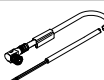
| 주문 자료 - 연결 케이블 | | | | | | 기술 자료 → 인터넷: nebu |
|---|------------------|--------------------|-----------|--------|---------------------|-------------------|
| | 전기 연결부, 좌측 | 전기 연결부, 우측 | 케이블 길이[m] | 품번 | 타입 코드 | |
|  | 일자형 소켓, M8x1, 4핀 | 케이블, 개별 배선(날선), 4선 | 2.5 | 541342 | NEBU-M8G4-K-2.5-LE4 | |
| | | | 5 | 541343 | NEBU-M8G4-K-5-LE4 | |
|  | 각형 소켓, M8x1, 4핀 | 케이블, 개별 배선(날선), 4선 | 2.5 | 541344 | NEBU-M8W4-K-2.5-LE4 | |
| | | | 5 | 541345 | NEBU-M8W4-K-5-LE4 | |