

MS膜式ドライヤ  
MS-LDM1シリーズ







FESTO

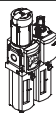
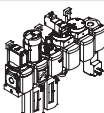

# MS膜式ドライヤ MS-LDM1シリーズ

製品レンジ

FESTO

型式	サイズ	接続ポート径	接続プレート	設定圧力範囲 [MPa]						フィルタエレメント [μm]			
				0.005 ~ 0.07	0.005 ~ 0.25	0.01 ~ 0.4	0.03 ~ 0.7	0.01 ~ 1.2	0.05 ~ 1.6	0.01	1	5	40
コード			AG__, AQ__	D2	D4	D5	D6	D7	D8	A	B	C	E
<b>サービスユニット</b>													
<b>MSB-FRC</b> 	4	G1/8, G1/4	G1/8, G1/4, G3/8	-	-	-	■	■	-	-	-	■	■
	6	G1/4, G3/8, G1/2	G1/4, G3/8, G1/2, G3/4	-	-	-	■	■	-	-	-	■	■
	9	-	-	-	-	-	-	-	-	-	-	-	-
	12	-	-	-	-	-	-	-	-	-	-	-	-
<b>サービスユニットコンビネーション (様々なバリエーションに対応→ホームページ : msb4, msb6, msb9)</b>													
<b>MSB</b> 	4	G1/4	G1/8, G1/4, G3/8	-	-	-	■	■	-	-	-	■	■
	6	G1/2	G1/4, G3/8, G1/2, G3/4	-	-	-	■	■	-	-	-	■	■
	9	-	-	-	-	-	-	-	-	-	-	-	-
	12	-	-	-	-	-	-	-	-	-	-	-	-
<b>単独デバイス</b>													
フィルタレギュレータ <b>MS-LFR</b> 	4	G1/8, G1/4	G1/8, G1/4, G3/8	-	-	■	■	■	-	-	-	■	■
	6	G1/4, G3/8, G1/2	G1/4, G3/8, G1/2, G3/4	-	-	■	■	■	■	-	-	■	■
	9	G3/4, G1	G1/2, G3/4, G1, G1 1/4, G1 1/2	-	-	■	■	■	■	-	-	■	■
	12	-	G1, G1 1/4, G1 1/2, G2	-	-	-	■	■	■	-	-	■	■
フィルタ <b>MS-LF</b> 	4	G1/8, G1/4	G1/8, G1/4, G3/8	-	-	-	-	-	-	-	-	■	■
	6	G1/4, G3/8, G1/2	G1/4, G3/8, G1/2, G3/4	-	-	-	-	-	-	-	-	■	■
	9	G3/4, G1	G1/2, G3/4, G1, G1 1/4, G1 1/2	-	-	-	-	-	-	-	-	■	■
	12	-	G1, G1 1/4, G1 1/2, G2	-	-	-	-	-	-	-	-	■	■
ファイン&マイクロ フィルタ <b>MS-LFM</b> 	4	G1/8, G1/4	G1/8, G1/4, G3/8	-	-	-	-	-	-	■	■	-	-
	6	G1/4, G3/8, G1/2	G1/4, G3/8, G1/2, G3/4	-	-	-	-	-	-	■	■	-	-
	9	G3/4, G1	G1/2, G3/4, G1, G1 1/4, G1 1/2	-	-	-	-	-	-	■	■	-	-
	12	-	G1, G1 1/4, G1 1/2, G2	-	-	-	-	-	-	■	■	-	-
活性炭フィルタ <b>MS-LFX</b> 	4	G1/8, G1/4	G1/8, G1/4, G3/8	-	-	-	-	-	-	-	-	-	-
	6	G1/4, G3/8, G1/2	G1/4, G3/8, G1/2, G3/4	-	-	-	-	-	-	-	-	-	-
	9	G3/4, G1	G1/2, G3/4, G1, G1 1/4, G1 1/2	-	-	-	-	-	-	-	-	-	-
	12	-	G1, G1 1/4, G1 1/2, G2	-	-	-	-	-	-	-	-	-	-
ウォータセパレータ <b>MS-LWS</b> 	4	-	-	-	-	-	-	-	-	-	-	-	-
	6	G1/4, G3/8, G1/2	G1/4, G3/8, G1/2, G3/4	-	-	-	-	-	-	-	-	-	-
	9	G3/4, G1	G1/2, G3/4, G1, G1 1/4, G1 1/2	-	-	-	-	-	-	-	-	-	-
	12	-	G1, G1 1/4, G1 1/2, G2	-	-	-	-	-	-	-	-	-	-

# MS膜式ドライヤ MS-LDM1シリーズ











製品レンジ

型 式	サイズ	ボウルガード		ドレン排出				圧力計					セキュリティ		オプション		→ ページ/ 検索ワード
		プラスチックボウル	メタルボウル	手動	セミオート	フルオート	外部式フルオート	カバープレート (圧力計なし)	MS圧力計	EN圧力計 用G1/8アダプタプレート	EN圧力計 用G1/4アダプタプレート	圧力センサ	パッドロック用レバー付	キーロック付	サイレンサ付	逆流孔 (右→左)	
コード		R	U	M	H	V	E	VS	AG	A8	A4	AD	AS	E11	S	Z	
<b>サービスユニット</b>																	
<b>MSB-FRC</b>	4	■	-	■	-	■	-	-	■	-	-	-	■	-	-	■	msb4
	6	■	■	■	-	■	-	-	■	-	-	-	■	-	-	■	msb6
	9	-	-	-	-	-	-	-	-	-	-	-	-	-	-	-	-
	12	-	-	-	-	-	-	-	-	-	-	-	-	-	-	-	-
<b>サービスユニットコンビネーション</b>																	
<b>MSB</b>	4	■	■	■	-	■	-	-	■	-	-	-	■	-	-	■	msb4
	6	■	■	■	-	■	-	-	■	-	-	-	■	-	-	■	msb6
	9	-	-	-	-	-	-	-	-	-	-	-	-	-	-	-	-
	12	-	-	-	-	-	-	-	-	-	-	-	-	-	-	-	-
<b>単独デバイス</b>																	
フィルタ <b>MS-LFR</b>	4	■	■	■	■	■	-	■	■	■	■	■	■	■	-	■	ms4-lfr
	6	■	■	■	■	■	■	■	■	-	■	■	■	■	-	■	ms6-lfr
	9	-	■	■	■	■	■	■	■	-	■	■	■	■	-	■	ms9-lfr
	12	-	■	■	-	■	■	■	■	-	■	-	■	■	-	■	ms12-lfr
フィルタ <b>MS-LF</b>	4	■	■	■	■	■	-	-	-	-	-	-	-	-	-	■	ms4-lf
	6	■	■	■	■	■	■	-	-	-	-	-	-	-	-	■	ms6-lf
	9	-	■	■	■	■	■	-	-	-	-	-	-	-	-	■	ms9-lf
	12	-	■	■	-	■	■	-	-	-	-	-	-	-	-	■	ms12-lf
ファイン&マイクロ フィルタ <b>MS-LFM</b>	4	■	■	■	■	■	-	-	-	-	-	-	-	-	-	■	ms4-lfm
	6	■	■	■	■	■	■	-	-	-	-	-	-	-	-	■	ms6-lfm
	9	-	■	■	■	■	■	-	-	-	-	-	-	-	-	■	ms9-lfm
	12	-	■	■	-	■	■	-	-	-	-	-	-	-	-	■	ms12-lfm
活性炭フィルタ <b>MS-LFX</b>	4	■	■	-	-	-	-	-	-	-	-	-	-	-	-	■	ms4-lfx
	6	■	■	-	-	-	-	-	-	-	-	-	-	-	-	■	ms6-lfx
	9	-	■	-	-	-	-	-	-	-	-	-	-	-	-	■	ms9-lfx
	12	-	■	-	-	-	-	-	-	-	-	-	-	-	-	■	ms12-lfx
ウォータセパレータ <b>MS-LWS</b>	4	-	-	-	-	-	-	-	-	-	-	-	-	-	-	-	-
	6	-	■	-	-	■	■	-	-	-	-	-	-	-	-	■	ms6-lws
	9	-	■	-	-	■	■	-	-	-	-	-	-	-	-	■	ms9-lws
	12	-	■	-	-	■	■	-	-	-	-	-	-	-	-	■	ms12-lws

# MS膜式ドライヤ MS-LDM1シリーズ

製品レンジ

FESTO

型式	サイズ	接続ポート径	接続プレート	設定圧力範囲[MPa]						作動電圧				
				0.005 ~ 0.07	0.005 ~ 0.25	0.01 ~ 0.4	0.03 ~ 0.7	0.01 ~ 1.2	0.05 ~ 1.6	24V DC EN 175301準拠	24V DC, M12 IEC 61076-2-101準拠	110V AC EN 175301準拠	230V AC EN 175301準拠	
コード			AG __, AQ __	D2	D4	D5	D6	D7	D8	V24	V24P	V110	V230	
<b>単独デバイス</b>														
レギュレータ MS-LR		4	G1/8, G1/4	G1/8, G1/4, G3/8	-	-	■	■	■	-	-	-	-	
		6	G1/4, G3/8, G1/2	G1/4, G3/8, G1/2, G3/4	-	-	■	■	■	■	-	-	-	-
		9	G3/4, G1	G1/2, G3/4, G1, G1 1/4, G1 1/2	-	-	■	■	■	■	-	-	-	-
		12	-	G1, G1 1/4, G1 1/2, G2	-	-	-	■	■	■	-	-	-	-
マニホールド型 レギュレータ MS-LRB		4	G1/4	G1/8, G1/4, G3/8	-	-	■	■	■	-	-	-	-	
		6	G1/2	G1/4, G3/8, G1/2, G3/4	-	-	■	■	■	■	-	-	-	
		9	-	-	-	-	-	-	-	-	-	-	-	
		12	-	-	-	-	-	-	-	-	-	-	-	
精密レギュレータ MS-LRP		4	-	-	-	-	-	-	-	-	-	-	-	
		6	G1/4, G3/8, G1/2	G1/4, G3/8, G1/2, G3/4	■	■	■	-	■	-	-	-	-	
		9	-	-	-	-	-	-	-	-	-	-	-	
		12	-	-	-	-	-	-	-	-	-	-	-	
マニホールド型 精密レギュレータ MS-LRPB		4	-	-	-	-	-	-	-	-	-	-	-	
		6	G1/2	G1/4, G3/8, G1/2, G3/4	■	■	■	-	■	-	-	-	-	
		9	-	-	-	-	-	-	-	-	-	-	-	
		12	-	-	-	-	-	-	-	-	-	-	-	
モータ式 レギュレータ MS-LRE		4	-	-	-	-	-	-	-	-	-	-	-	
		6	G1/4, G3/8, G1/2	G1/4, G3/8, G1/2, G3/4	-	-	■	■	■	■	-	-	-	
		9	-	-	-	-	-	-	-	-	-	-	-	
		12	-	-	-	-	-	-	-	-	-	-	-	
ルブリケータ MS-LOE		4	G1/8, G1/4	G1/8, G1/4, G3/8	-	-	-	-	-	-	-	-	-	
		6	G1/4, G3/8, G1/2	G1/4, G3/8, G1/2, G3/4	-	-	-	-	-	-	-	-	-	
		9	G3/4, G1	G1/2, G3/4, G1, G1 1/4, G1 1/2	-	-	-	-	-	-	-	-	-	
		12	-	G1, G1 1/4, G1 1/2, G2	-	-	-	-	-	-	-	-	-	
On-offマニュアル バルブ MS-EM(1)		4	G1/8, G1/4	G1/8, G1/4, G3/8	-	-	-	-	-	-	-	-	-	
		6	G1/4, G3/8, G1/2	G1/4, G3/8, G1/2, G3/4	-	-	-	-	-	-	-	-	-	
		9	G3/4, G1	G1/2, G3/4, G1, G1 1/4, G1 1/2	-	-	-	-	-	-	-	-	-	
		12	-	G1, G1 1/4, G1 1/2, G2	-	-	-	-	-	-	-	-	-	
On-offソレノイド バルブ MS-EE		4	G1/8, G1/4	G1/8, G1/4, G3/8	-	-	-	-	-	-	■	-	■	
		6	G1/4, G3/8, G1/2	G1/4, G3/8, G1/2, G3/4	-	-	-	-	-	-	■	-	■	
		9	G3/4, G1	G1/2, G3/4, G1, G1 1/4, G1 1/2	-	-	-	-	-	-	■	■	■	■
		12	-	G1, G1 1/4, G1 1/2, G2	-	-	-	-	-	-	■	■	■	■
空気圧式ソフト スタートバルブ MS-DL		4	G1/8, G1/4	G1/8, G1/4, G3/8	-	-	-	-	-	-	-	-	-	
		6	G1/4, G3/8, G1/2	G1/4, G3/8, G1/2, G3/4	-	-	-	-	-	-	-	-	-	
		9	-	-	-	-	-	-	-	-	-	-	-	
		12	-	G1, G1 1/4, G1 1/2, G2	-	-	-	-	-	-	-	-	-	
ソレノイド式ソフト スタートバルブ MS-DE		4	G1/8, G1/4	G1/8, G1/4, G3/8	-	-	-	-	-	-	■	-	■	
		6	G1/4, G3/8, G1/2	G1/4, G3/8, G1/2, G3/4	-	-	-	-	-	-	■	-	■	
		9	-	-	-	-	-	-	-	-	■	■	■	
		12	-	G1, G1 1/4, G1 1/2, G2	-	-	-	-	-	-	■	■	■	

# MS膜式ドライヤ MS-LDM1シリーズ

製品レンジ







FESTO

型 式	サイズ	ボウルガード		圧力計				セキュリティ		オプション		→ ページ/ 検索ワード	
		プラスチックボウル	メタルボウル	カバープレート (圧力計なし)	MS圧力計	EN圧力計 用G1/8アダプタプレート	EN圧力計 用G1/4アダプタプレート	圧力センサ	パッドロック用レバー付	キーロック付	サイレンサ付		逆流れ (右→左)
コード		R	U	VS	AG	A8	A4	AD	AS	E11	S	Z	
<b>単独デバイス</b>													
レギュレータ <b>MS-LR</b>	4	-	-	■	■	■	■	■	■	■	-	■	ms4-lr
	6	-	-	■	■	-	■	■	■	■	-	■	ms6-lr
	9	-	-	■	■	-	■	■	■	■	-	■	ms9-lr
	12	-	-	■	■	-	■	-	■	■	-	■	ms12-lr
マニホールド型 レギュレータ <b>MS-LRB</b>	4	-	-	■	■	■	■	■	■	■	-	■	ms4-lrb
	6	-	-	■	■	-	■	■	■	■	-	■	ms6-lrb
	9	-	-	-	-	-	-	-	-	-	-	-	-
	12	-	-	-	-	-	-	-	-	-	-	-	-
精密レギュレータ <b>MS-LRP</b>	4	-	-	-	-	-	-	-	-	-	-	-	-
	6	-	-	■	-	■	■	■	■	■	-	■	ms6-lrp
	9	-	-	-	-	-	-	-	-	-	-	-	-
	12	-	-	-	-	-	-	-	-	-	-	-	-
マニホールド型 精密レギュレータ <b>MS-LRPB</b>	4	-	-	-	-	-	-	-	-	-	-	-	-
	6	-	-	■	-	■	■	■	■	■	-	■	ms6-lrpb
	9	-	-	-	-	-	-	-	-	-	-	-	-
	12	-	-	-	-	-	-	-	-	-	-	-	-
モータ式 レギュレータ <b>MS-LRE</b>	4	-	-	-	-	-	-	-	-	-	-	-	-
	6	-	-	■	■	-	■	-	-	-	-	■	ms6-lre
	9	-	-	-	-	-	-	-	-	-	-	-	-
	12	-	-	-	-	-	-	-	-	-	-	-	-
ルブリケータ <b>MS-LOE</b>	4	■	■	-	-	-	-	-	-	-	-	■	ms4-loe
	6	■	■	-	-	-	-	-	-	-	-	■	ms6-loe
	9	-	■	-	-	-	-	-	-	-	-	■	ms9-loe
	12	-	■	-	-	-	-	-	-	-	-	■	ms12-loe
On-offマニュアル バルブ <b>MS-EM(1)</b>	4	-	-	■	■	■	■	■	-	-	■	■	ms4-em1
	6	-	-	■	■	-	■	■	-	-	■	■	ms6-em1
	9	-	-	■	■	-	■	-	-	-	■	■	ms9-em
	12	-	-	■	■	-	■	-	-	-	■	■	ms12-em
On-offソレノイド バルブ <b>MS-EE</b>	4	-	-	■	■	■	■	■	-	-	■	■	ms4-ee
	6	-	-	■	■	-	■	■	-	-	■	■	ms6-ee
	9	-	-	■	■	-	■	■	-	-	■	■	ms9-ee
	12	-	-	■	■	-	■	-	-	-	■	■	ms12-ee
空気圧式ソフト スタートバルブ <b>MS-DL</b>	4	-	-	■	■	■	■	■	-	-	-	■	ms4-dl
	6	-	-	■	■	-	■	■	-	-	-	■	ms6-dl
	9	-	-	-	-	-	-	-	-	-	-	-	-
	12	-	-	■	■	-	■	-	-	-	-	■	ms12-dl
ソレノイド式ソフト スタートバルブ <b>MS-DE</b>	4	-	-	■	■	■	■	■	-	-	-	■	ms4-de
	6	-	-	■	■	-	■	■	-	-	-	■	ms6-de
	9	-	-	-	-	-	-	-	-	-	-	-	-
	12	-	-	■	■	-	■	-	-	-	-	■	ms12-de

# MS膜式ドライヤ MS-LDM1シリーズ

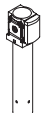
製品レンジ

FESTO

型 式 コード	サイズ	接続ポート径	接続プレート AG __, AQ __	パフォーマンスレベル			作動電圧					
				カテゴリ1, 1チャンネル	カテゴリ3, 2チャンネル	カテゴリ4, セルフモニタ付 2チャンネル	24V DC, 9ピンDサブピン	24V DC, EN 175301準拠	24V DC, M12, IEC 61076-2-101準拠	110/230 V AC, EN 175301準拠	22~31.6V DC, M12 AS-I Safety at Work	
				C	D	E	10V24	10V24/ V24	10V24P	V110/ V230	ASIS	
<b>単独デバイス</b>												
ソフトスタート& 残圧排気バルブ <b>MS-SV-C</b>		4	-									
		6	G1/2	G1/4, G3/8, G1/2, G3/4	■	-	-	-	■	■	-	-
		9	G3/4, G1	G1/2, G3/4, G1, G1 1/4, G1 1/2	■	-	-	-	■	■	■	-
		12	-									
ソフトスタート& 残圧排気バルブ <b>MS-SV-D</b>		4	-									
		6	G1/2	G1/4, G3/8, G1/2, G3/4	-	■	-	-	■	■	-	-
		9	-									
		12	-									
ソフトスタート& 残圧排気バルブ <b>MS-SV-E</b>		4	-									
		6	G1/2	G1/4, G3/8, G1/2, G3/4	-	-	■	■	-	-	-	■
		9	-									
		12	-									
膜式エアドライヤ <b>MS-LDM1</b>		4	G1/8, G1/4	G1/8, G1/4, G3/8	-	-	-	-	-	-	-	
		6	G1/4, G3/8, G1/2	G1/4, G3/8, G1/2, G3/4	-	-	-	-	-	-	-	
		9	-									
		12	-									
分配モジュール <b>MS-FRM</b>		4	G1/8, G1/4	G1/8, G1/4, G3/8	-	-	-	-	-	-	-	
		6	G1/4, G3/8, G1/2	G1/4, G3/8, G1/2, G3/4	-	-	-	-	-	-	-	
		9	G3/4, G1	G1/2, G3/4, G1, G1 1/4, G1 1/2	-	-	-	-	-	-	-	
		12	-	G1, G1 1/4, G1 1/2, G2	-	-	-	-	-	-	-	
分配ブロック <b>MS-FRM-FRZ</b>		4	G1/4	-	-	-	-	-	-	-	-	
		6	G1/2	-	-	-	-	-	-	-	-	
		9	-									
		12	-									
フローセンサ <b>SFAM</b>		4	-									
		6	G1/2	G1/2	-	-	-	-	-	-	-	
		9	-	G1, G1 1/2	-	-	-	-	-	-	-	
		12	-									

# MS膜式ドライヤ MS-LDM1シリーズ

製品レンジ

FESTO

型 式	サイズ	ボウルガード		圧力計					スイッチングアウトプット		オプション		→ ページ/ 検索ワード
		プラスチックボウル	メタルボウル	カバープレート (圧力計なし)	MS圧力計	EN圧力計 用G1/8アダプタプレート	EN圧力計 用G1/4アダプタプレート	圧力センサ	PNP/NPNx2, アナログアウトプットx1, 4~20mA	PNP/NPNx2, アナログアウトプットx1, 0~10V	サイレンサ付	逆流れ (右→左)	
コード		R	U	VS	AG	A8	A4	AD_	2SA	2SV	S	Z/R	
<b>単独デバイス</b>													
ソフトスタート& 残圧排気バルブ <b>MS-SV-C</b>	4	-	-	■	■	-	■	■	-	-	■	■	-
	6	-	-	■	■	-	■	■	-	-	■	■	ms6-sv
	9	-	-	■	■	-	■	■	-	-	■	■	ms9-sv
	12	-	-	-	-	-	-	-	-	-	-	-	-
ソフトスタート& 残圧排気バルブ <b>MS-SV-D</b>	4	-	-	■	■	-	■	■	-	-	■	■	-
	6	-	-	■	■	-	■	■	-	-	■	■	ms6-sv
	9	-	-	-	-	-	-	-	-	-	-	-	-
ソフトスタート& 残圧排気バルブ <b>MS-SV-E</b>	4	-	-	■	■	-	■	■	-	-	■	■	-
	6	-	-	■	■	-	■	■	-	-	■	■	ms6-sv
	9	-	-	-	-	-	-	-	-	-	-	-	-
膜式エアドライヤ <b>MS-LDM1</b>	4	-	■	-	-	-	-	-	-	-	-	■	8
	6	-	■	-	-	-	-	-	-	-	-	■	8
	9	-	-	-	-	-	-	-	-	-	-	-	-
	12	-	-	-	-	-	-	-	-	-	-	-	-
分配モジュール <b>MS-FRM</b>	4	-	-	■	■	■	■	■	-	-	-	■	ms4-frm
	6	-	-	■	■	-	■	■	-	-	-	■	ms6-frm
	9	-	-	■	■	-	■	■	-	-	-	■	ms9-frm
	12	-	-	■	-	-	-	-	-	-	-	-	ms12-frm
分配ブロック <b>MS-FRM-FRZ</b>	4	-	-	-	-	-	-	-	-	-	-	■	ms4-frm
	6	-	-	-	-	-	-	-	-	-	-	■	ms6-frm
	9	-	-	-	-	-	-	-	-	-	-	-	-
フローセンサ <b>SFAM</b>	4	-	-	-	-	-	-	-	-	-	-	-	-
	6	-	-	-	-	-	-	-	■	■	-	■	sfam-62
	9	-	-	-	-	-	-	-	■	■	-	■	sfam-90
	12	-	-	-	-	-	-	-	-	-	-	-	-

# MS膜式ドライヤ

## MS4/MS6-LDM1シリーズ

アクセサリ一覧

FESTO

### メンブレンエアドライヤMS4/MS6-LDM1

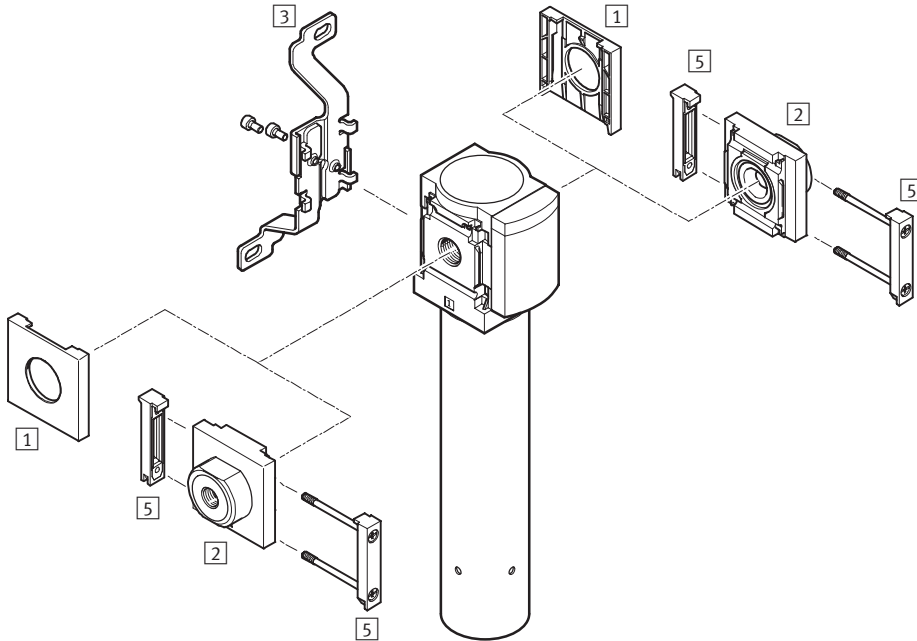

注意

追加アクセサリ:

- MS4/MS6またはMS9との組み合わせ用モジュールコネクタ → ホームページ: amv, rmv, armv
- プロファイル取付用アダプタプレート → ホームページ: ipm-80, ipm-40-80, ipm-80-80

### 取付アタッチメントとアクセサリ

	各ユニット		コンビネーション		→ ページ/検索ワード
	接続プレートなし	接続プレートあり	接続プレートなし	接続プレートあり	
1 ブラケット用プレート MS4/6-END	■	-	■	-	ms4-end ms6-end
2 接続プレート-SET MS4/6-AG__	-	■	-	■	ms4-ag ms6-ag
接続プレート-SET MS4/6-AQ__	-	■	-	■	ms4-aq ms6-aq
3 モジュールブラケット MS4/6-WB	■	■	-	-	ms4-wb ms6-wb
5 モジュールコネクタ MS4/6-MV	-	■	■	■	ms4-mv ms6-mv
- 取付ブラケット MS4-WBM	■	■	-	-	ms4-wbm
- 取付ブラケット MS4/6-WP/WPB/WPE/WPM	-	■	■	■	ms4-wp ms6-wp



# MS膜式ドライヤ

## MS4/MS6-LDM1シリーズ

FESTO

型式コード

MS	6	-	LDM1	-	1/2	-	P20
----	---	---	------	---	-----	---	-----

シリーズ	
MS	MSシリーズ

サイズ	
4	グリッド40mm
6	グリッド62mm

サービス機能	
LDM1	膜式エアドライヤ

エア接続ポート	
MS4	
1/4	G1/4
MS6	
1/4	G1/4
1/2	G1/2

フローカートリッジ	
MS4	
P10	カートリッジP10
MS6	
P20	カートリッジP20
P40	カートリッジP40

### 他のバリエーションもモジュラシステムを使用して選定可能→P.15

- エア接続ポート
- フローカートリッジ
- ダクトを通るパージエア
- 取付方法
- EU認証
- UL認証
- 流れ方向

# MS膜式ドライヤ

## MS4/MS6-LDM1シリーズ

テクニカルデータ

FESTO

回路記号

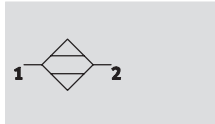

- - 標準流量  
50~400l/min
- - 使用温度範囲  
+2~+50°C
- - 使用圧力範囲  
0.3~1.25MPa

露点圧力低減：  
20K



- 信頼度の高い最終ドライヤ
- 単体としてもサービスユニットコンプレッションの機器としても使用可能
- 露点低下に応じた流量
- エネルギー源不要で磨耗のない構造

- 圧縮空気の成分は乾燥のプロセスによりほぼ変化なく残る
- パージ流量：15%
- パージエアの排気用パージリング（オプション）
- コードEX4はゾーン1, 2, 21, 22の爆発可能性エリアでの使用が可能

- 一般的なアプリケーション：
- 精密部品の乾燥又はクリーニング
  - 測定器
  - 精密ガラススケールの洗浄
  - 塗装システム
  - 製紙機械やパッケージマシン

注意

ユニットを最大限に機能させるために、ドライヤの上流にマイクロフィルタMS-LFM-A（エレメント0.01μm, 残存粒子<0.1μm, 残存油分<0.1mg/m<sup>3</sup>）を設置してください。

基本仕様		
サイズ	MS4	MS6
エア接続ポート径1, 2		
雌ねじ	G1/8, G1/4	G1/4, G3/8, G1/2
接続プレートAG__	G1/8, G1/4, G3/8	G1/4, G3/8, G1/2, G3/4
接続プレートAQ__	NPT1/8, NPT1/4, NPT3/8	NPT1/4, NPT3/8, G1/2 NPT3/4
デザイン	内部エア消費を伴う膜式ドライヤ	
取付方法	取付ブラケット インライン	
取付姿勢	垂直 ±5°	
調質クラス	圧縮空気 (ISO 8573-1:2010[1 : 3 : 2])	

注意：この製品はISO 1179-1およびISO 228-1に適合しています。

標準流量q <sub>n</sub> <sup>1)</sup> [l/min]					
サイズ	MS4		MS6		
	カートリッジP05	カートリッジP10	カートリッジP20	カートリッジP30	カートリッジP40
1次側q <sub>n In</sub>	59	118	235	353	471
2次側q <sub>n Out</sub>	50	100	200	300	400
パージq <sub>n Purge</sub>	8.8	17.6	35.3	52.9	70.6

1) 測定条件：p<sub>1</sub> = 0.69Mpa, θ<sub>pd In</sub> = 25°C, θ<sub>pd Out</sub> = 5°C ± 1.5°C (θ<sub>pA Out</sub> = -21.5°C ± 1.2°C), θ<sub>amb</sub> = 25°C

# MS膜式ドライヤ

## MS4/MS6-LDM1シリーズ

FESTO

テクニカルデータ

使用周囲条件		
使用圧力範囲	MPa	0.3~1.25 (0.3~1.0) <sup>1)</sup>
作動流体		圧縮空気 (ISO 8573-1:2010[1 : 4 : 2]) 無給油
露点圧力低減	[K]	20
使用周囲温度	[°C]	+2~+50
流体温度	[°C]	+2~+50
保管温度	[°C]	-20~+60
CRCクラス <sup>2)</sup>		2
UL認証		UL認証 (OL)

1) MS-LDM1-UL1時

2. 耐腐食クラス=Corrosion Resistance Class (Festo standard FN 940070)

CRC2 : 中程度の保護、屋内使用で結露が発生する場合保護可能。周囲大気に晒される外部の部品には予備的な表面処理が要求される。

ATEX	
EU認証	EX4
ATEXカテゴリ (ガス)	II 2G
ガス防爆タイプ	c T6 X
ATEX粉塵カテゴリ	II 2D
ガス防爆タイプ	c 60 °C X
ATEX使用周囲温度範囲	+2°C ≤ Ta ≤ +50°C
CEマーク (適合宣言書参照)	EU防爆指令 (ATEX) 準拠

質量[g]	質量[g]				
	MS4	MS6		MS6	
サイズ	カートリッジP05	カートリッジP10	カートリッジP20	カートリッジP30	カートリッジP40
膜式エアドライヤ	420	530	1,050	1,200	1,300

### 材質

断面構造図

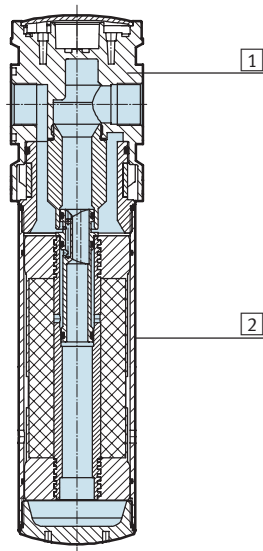

膜式エアドライヤ		
①	ハウジング	アルミダイカスト
②	ボウル	アルミアルマイト処理
-	パッキン	NBR
RoHS		対応

# MS膜式ドライヤ MS4/MS6-LDM1シリーズ

テクニカルデータ

FESTO

使用圧力ごとの2次側流量 $q_n^{1)}$ における露点圧力  $t_{pd}$

MS4-LDM1-\_\_-P05

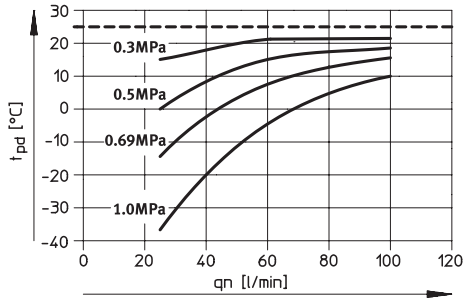

MS4-LDM1-\_\_-P10

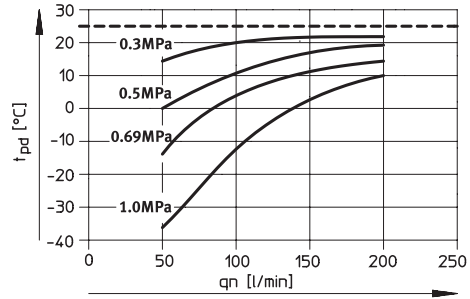

MS6-LDM1-\_\_-P20

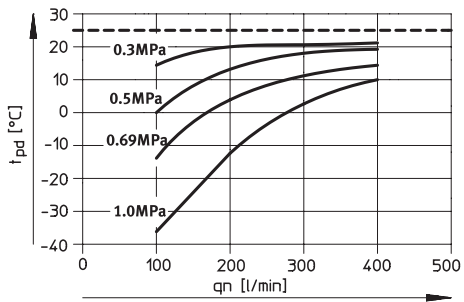

MS6-LDM1-\_\_-P30

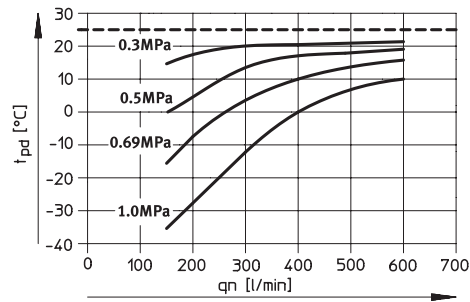

MS6-LDM1-\_\_-P40

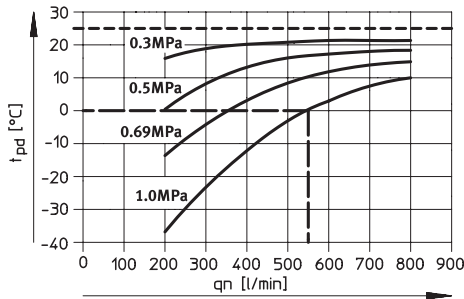

- 1) 露点圧力  $t_{pd}$  (供給) = 25°Cで測定。
- MS6-LDM1-\_\_-P40を圧力1.0MPaで使用時の例：  
標準流量  $q_n = 550$  l/min時の露点圧力低減は25K。

# MS膜式ドライヤ

## MS4/MS6-LDM1シリーズ

テクニカルデータ

### 使用圧力ごとの2次側流量 $q_n$ における差圧 $\Delta p$

MS4-LDM1-\_\_-P05

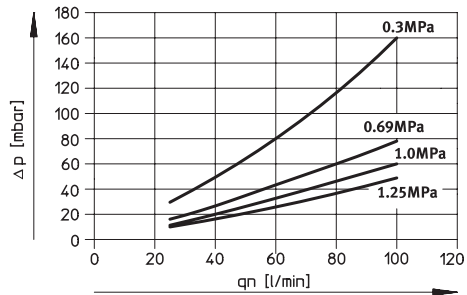

MS4-LDM1-\_\_-P10

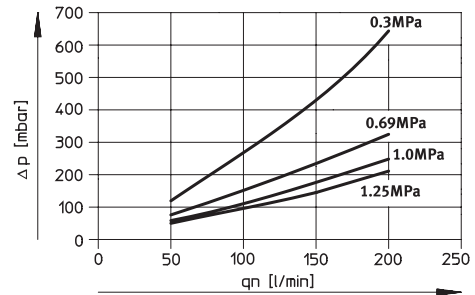

MS6-LDM1-\_\_-P20

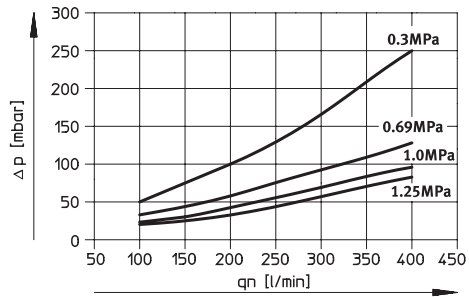

MS6-LDM1-\_\_-P30

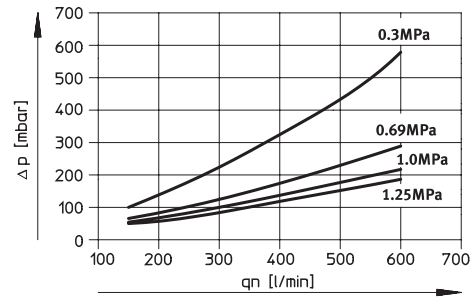

MS6-LDM1-\_\_-P40

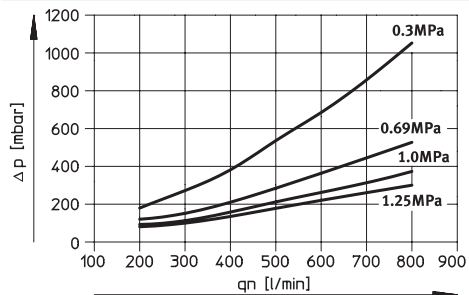

# MS膜式ドライヤ MS4/MS6-LDM1シリーズ

テクニカルデータ

FESTO

## 外形寸法図

CADデータのダウンロード → [www.festo.jp/catalogue](http://www.festo.jp/catalogue)

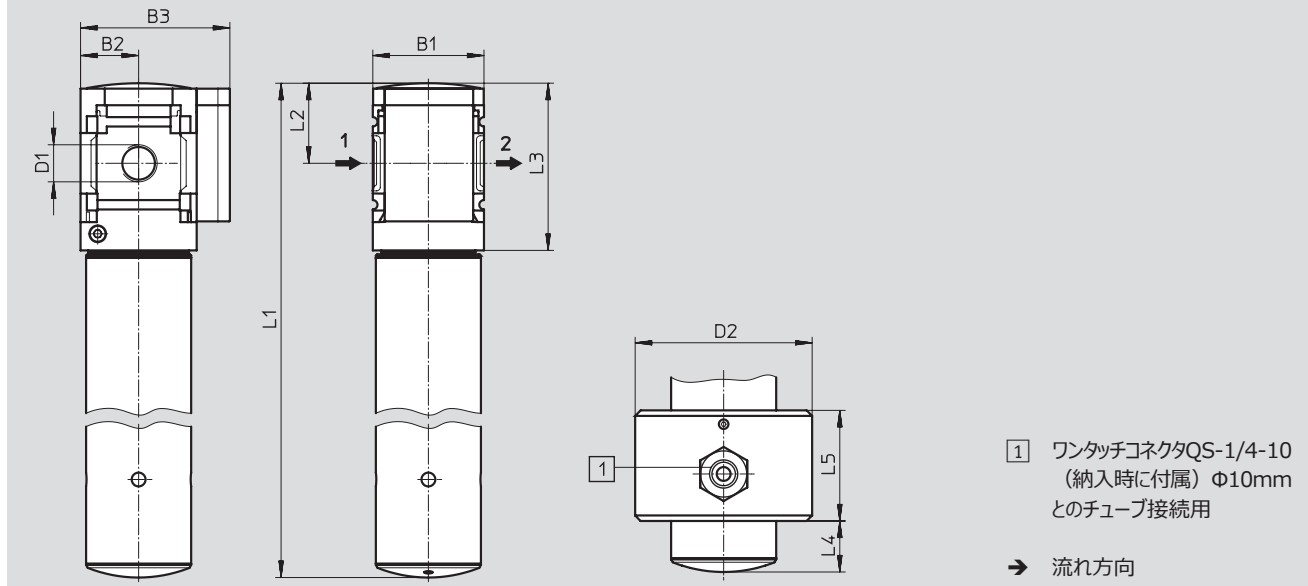

1 ワンタッチコネクタQS-1/4-10  
(納入時に付属) Φ10mm  
とのチューブ接続用

→ 流れ方向

シリーズ	B1	B2	B3	D1	D2	L1	L2	L3	L4	L5
MS4-LDM1-1/8-P05	40	21	54	G1/8	64	245	29	60	18	40
MS4-LDM1-1/8-P10						345				
MS4-LDM1-1/4-P05	40	21	54	G1/4	64	245	29	60	18	40
MS4-LDM1-1/4-P10						345				
MS6-LDM1-1/4-P20	62	31	76	G1/4	80	345	42	87	34	40
MS6-LDM1-1/4-P30						415				
MS6-LDM1-1/4-P40						475				
MS6-LDM1-3/8-P20	62	31	76	G3/8	80	345	42	87	34	40
MS6-LDM1-3/8-P30						415				
MS6-LDM1-3/8-P40						475				
MS6-LDM1-1/2-P20	62	31	76	G1/2	80	345	42	87	34	40
MS6-LDM1-1/2-P30						415				
MS6-LDM1-1/2-P40						475				

注意：この製品はISO 1179-1およびISO 228-1に適合しています。

## 型式データ

サイズ	フローカートリッジ	接続	製品番号	型式
MS4	P10	G1/4	543632	MS4-LDM1-1/4-P10
MS6	P20	G1/4	543640	MS6-LDM1-1/4-P20
		G1/2	543644	MS6-LDM1-1/2-P20
	P40	G1/2	543650	MS6-LDM1-1/2-P40

# MS膜式ドライヤ

## MS4/MS6-LDM1シリーズ

FESTO

型式データ - 型式構成

発注表		グリッド	[mm]	40	62	条件	コード	入力コード
M	モジュール番号	543628		543638				
	シリーズ	MSシリーズ					MS	MS
	サイズ	4		6			—	
	機能	膜式ドライヤ					-LDM1	-LDM1
	エア接続ポート	雌ねじG1/8		—		1	-1/8	
		雌ねじG1/4		雌ねじG1/4		1	-1/4	
		—		雌ねじG3/8		1	-3/8	
		—		雌ねじG1/2		1	-1/2	
		接続プレートG1/8		—			-AGA	
		接続プレートG1/4		接続プレートG1/4			-AGB	
		接続プレートG3/8		接続プレートG3/8			-AGC	
		—		接続プレートG1/2			-AGD	
		—		接続プレートG3/4			-AGE	
		接続プレートNPT1/8		—		1	-AQK	
		接続プレートNPT1/4		接続プレートNPT1/4		1	-AQN	
		接続プレートNPT3/8		接続プレートNPT3/8		1	-AQP	
		—		接続プレートNPT1/2		1	-AQR	
		—		接続プレートNPT3/4		1	-AQS	
	フローカートリッジ	50l/min		—			-P05	
		100l/min		—			-P10	
		—		200l/min			-P20	
		—		300l/min			-P30	
		—		400l/min			-P40	
O	パージエア	ダクトを通るパージエア				1	-PAC	
	取付方法	モジュラーブラケット				2	-WP	
		サービスユニットを取り付けるためのモジュラーブラケット				1 2	-WPM	
		後方中央のモジュラーブラケット（上部および下部の直接取付），接続プレートは任意					-WB	
		後方中央のモジュラーブラケット（上部の直接取付），接続プレートは任意		—			-WBM	
	EU認証	EU防爆指令（ATEX）準拠II 2GD					-EX4	
	UL認証	cULus（アメリカ，カナダ）					-UL1	
	流れ方向	逆流（右→左）					-Z	

1 1/8, 1/4, 3/8, 1/2, AQK, AQN, AQP, AQR, AQS, PAC, WPM  
EX4時不可

2 WP, WPM 接続プレートAGA, AGB, AGC, AGD, AGE, AQK, AQN, AQP, AQR, AQS時のみ

M 必須項目

O オプション

型式記入欄

MS - LDM1 - - - - - - - - - -

.com.ar  
.at  
.com.au  
.be  
.bg  
.com.br  
.by  
.ca  
.ch  
.cl  
.cn  
.co  
.cz  
.de  
.dk  
.ee  
.es  
.fi  
.fr  
.gr  
.hk  
.hr  
.hu  
.co.id  
.ie  
.co.il  
.in  
.ir  
.it  
.jp  
.kr  
.lt  
.lv  
.mx

**FESTO**

Festo worldwide  
[www.festo.jp](http://www.festo.jp)

.com.my  
.nl  
.no  
.co.nz  
.pe  
.ph  
.pl  
.pt  
.ro  
.ru  
.se  
.sg  
.si  
.sk  
.co.th  
.com.tr  
.tw  
.ua  
.co.uk  
.us  
.co.ve  
.vn  
.co.za

フェスト株式会社  
本社：  
〒224-0025  
横浜市都筑区早渕 1-26-10  
横浜営業所  
TEL: 045-593-5611  
FAX: 045-593-5678  
名古屋営業所  
TEL: 052-325-8383  
FAX: 052-325-8384  
大阪営業所  
TEL: 06-4807-4540  
FAX: 06-4807-4560  
URL : [www.festo.jp](http://www.festo.jp)  
E-mail : [info\\_jp@festo.com](mailto:info_jp@festo.com)