

防塵 3 ポイントグリッパ HGDD

FESTO



防塵3ポイントグリッパ HGDD

特長

FESTO

一般

基本情報

グリッパジョーの可動部を完全にシールしたことにより、悪環境下での使用が可能になりました。

頑丈で高精度な構造により最大限の耐モーメント性と長寿命を実現しました。
直線運動によって発生した力は直動カムによりグリッパジョーの開閉する力に変換されます。

また、直動カムによりグリッパジョーは全て同期して開閉します。
グリッパジョーの接地面とすべり面はバックラッシュフリーとなっています。

様々なアプリケーションに

- 複動としてでも単動としてでも使用可能
- 把持力を補助あるいは保持するためのスプリング
- 内部把持でも外部把持でも使用可能

動作原理

閉時



- 1
- 2
- 3
- 4

開時



- 1 グリッパジョー
- 2 直動カム
- 3 ピストン（マグネット付）
- 4 スイッチ取付溝

注意

グリッパ選定ソフト

→ www.festo.jp

選べる接続ポート

直接取付

正面

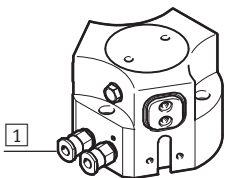

- 1 接続ポート
- 2 Oリング

アダプタプレート経由

底面

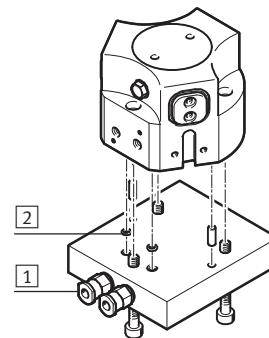

その他の接続

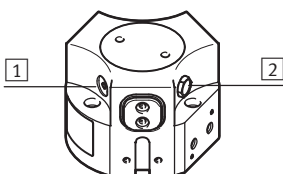

- 1 グリスニップル
- 2 排気または清掃用エア供給ポート

悪環境下で使用する場合

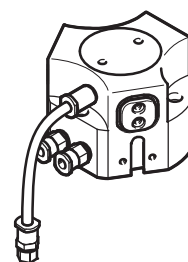

湿気が多い環境や周囲に液体・ガスがある環境で使用する場合や中性の環境ではフィルタを設けてください。
グリッパを単動で使用する場合の不使用方法についても同様です。

防塵3ポイントグリッパ HGDD

特長

FESTO

取付方法

直接取付
上面から

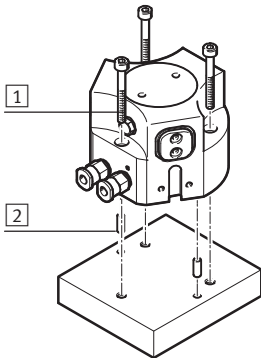

- 1 取付ねじ
- 2 センタリングピン

アダプタプレート
底面から

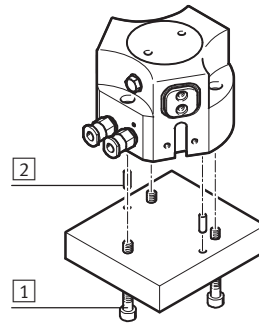

- 注意
この製品は右のような用途には適していません：

使用不可：

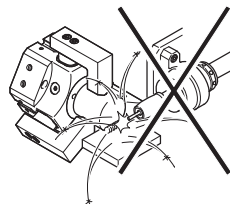

- 溶接スパッタ

条件付

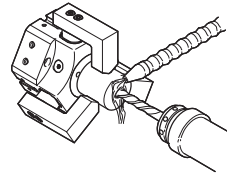

- 浸透性の高い流体の場合には要問合せ

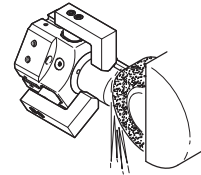

- 切削屑

防塵3ポイントグリッパ HGDD

型式コード

FESTO

HGDD - 35 - A - G1

型 式

HGDD	防塵3ポイントグリッパ
------	-------------

サイズ

スイッチ用マグネット

A	内 蔵
---	-----

把持力保持機能

G1	常時開
G2	常時閉

防塵3ポイントグリッパ HGDD

関連製品の概要

FESTO

関連製品

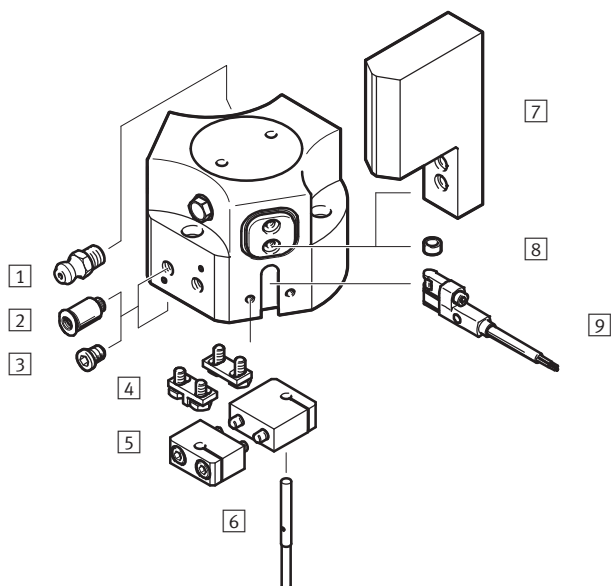

ハンドリングシステム用アタッチメント

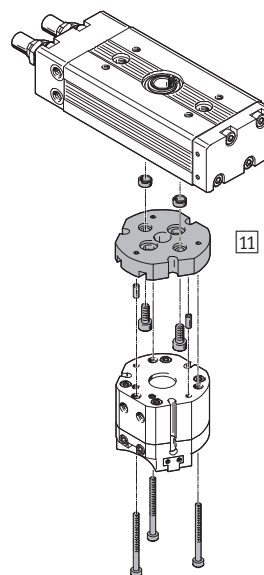

比例圧力制御バルブVPPM

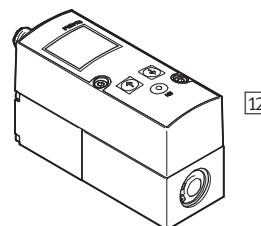

アクセサリ		
タイプ	説明	→ ページ/検索ワード
1 グリスニッブル	グリッパに付属	-
2 ワンタッチコネクタ QS	外径基準チューブ接続用	QS
3 プランキングプラグ B	使用しない接続ポートのプラグ	P.17
4 センサブラケット DASI	センサ組付（固定）用	P.17
5 センサブラケット DASI	近接スイッチSIEHまたはSIENを固定するクランプブロック	P.17
6 近接スイッチ SIEH/SIEN	ピストン位置検出	P.18
7 グリッパフィンガ BUB-HGDD	ワーク形状に合わせてユーザにて追加加工可能	P.16
8 センタリングスリーブ ZBH	<ul style="list-style-type: none"> グリッパフィンガのセンタリング グリッパに6個付属 	P.17
9 近接スイッチ SMT-8G	<ul style="list-style-type: none"> ピストン位置検出（3面有効） スイッチがグリッパハウジング底面から突き出ない設計 	P.17
11 アダプタプレート DHAA, HAPG	グリッパとアクチュエータの連結	P.14
12 比例圧力制御バルブ VPPM	把持力を無段階に調整	vppm

防塵3ポイントグリッパ HGDD

テクニカルデータ

FESTO

機能

複動

HGDD-__

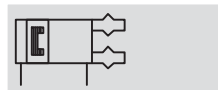

機能 - バリエーション

単動/把持力保持機能

HGDD-__-G1 (常時開)

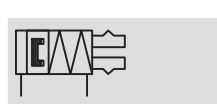

HGDD-__-G2 (常時閉)



○ - サイズ
35~80mm

┃ - 開閉ストローク
4~12mm

www.festo.jp

基本仕様						
サイズ	35	40	50	63	80	
デザイン	直動カム式 強制モーションシーケンス					
運転モード	複動					
グリッパ機能	3ポイント					
グリッパジョーの数	3					
グリッパフィンガ (社外製) あたりの最大負荷質量 ¹⁾	[g]	57	130	276	440	790
グリッパジョーごとのストローク	[mm]	4	6	8	10	12
ポート径		M5	M5	G1/8	G1/8	G1/8
排気または清掃用エア接続ポート径		M3	M3	M5	M5	G1/8
グリスニップル接続ポート径		M3	M3	M5	M5	M5
繰返し精度 ²⁾	[mm]	≤ 0.03			≤ 0.05	
最大互換性	[mm]	≤ ±0.2				
最大運転サイクル	[Hz]	≤ 4				
回転対称	[mm]	< Φ 0.2				
スイッチ用マグネット		内蔵				
取付方法		取付穴+ドウェルピン 取付ねじ+ドウェルピン				
取付姿勢		任意				

1) 絞りなし状態時

2) 一定条件下でセントラルシャフトの同心方向に連続100回ストローク後のエンド位置のずれ

使用環境	
最低作動圧力	
HGDD-__-A	[MPa] 0.3
HGDD-__-A-G	[MPa] 0.4
使用最高圧力	[MPa] 0.8
パージ圧力	[MPa] 0~0.05
作動流体	ろ過 (調質クラスISO 8573-1:2010[7:4:4]) 圧縮空気 給油または無給油 (給油の場合は常時給油)
使用周囲温度範囲 ¹⁾	[°C] +5~+60
保護等級	IP65
CRCクラス ²⁾	2

1) スイッチ使用時にはスイッチの使用温度範囲にも注意のこと

2) 耐腐食クラス=Corrosion Resistance Class (Festo standard FN 940070)

CRC2: 中程度の保護、屋内使用で結露が発生する場合保護可能、周囲大気に晒される外部の部品には予備的な表面処理が要求される。

防塵3ポイントグリッパ HGDD

テクニカルデータ

FESTO

質量[g]					
サイズ	35	40	50	63	80
HGDD-__-A	309	599	1,117	2,175	3,522
HGDD-__-A-G	370	775	1,495	2,848	4,788

材質

断面構造図

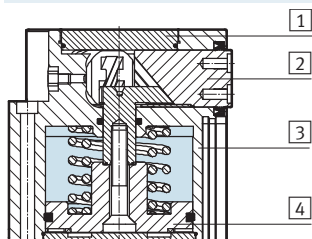

サイズ	35	40	50	63	80
① カバーキャップ	ステンレス				
② グリッパジョー	焼き戻し鋼				
③ ハウジング	アルミアルマイト処理				
④ ピストン	アルミアルマイト処理				
- パッキン	ニトリルゴム				
- 材質	銅およびPTFE不使用				-
	RoHS対応				

0.6MPaの把持力[N]

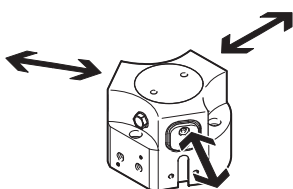

サイズ	35	40	50	63	80	
グリッパジョーあたりの把持力						
HGDD-__-A	開 時	122	216	371	582	943
	閉 時	112	200	348	553	915
トータル把持力						
HGDD-__-A	開 時	366	648	1,113	1,746	2,829
	閉 時	336	600	1,044	1,659	2,745

グリッパジョーの許容負荷特性

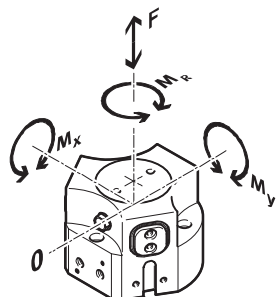

ここではグリッパジョー1本あたりの許容負荷とモーメントを表してします。これらはレバーアーム長さ、ワークやグリッパフィンガに起因する追加負荷や移動中に発生する加速力も加味したものです。

モーメント算出時にはゼロ座標ライン（グリッパフィンガの回転中心点）を考慮してください。

サイズ	35	40	50	63	80	
許容負荷Fz	[N]	300	700	1,300	2,300	3,600
許容トルクMx	[Nm]	12	25	45	70	100
許容トルクMy	[Nm]	8	18	30	45	65
許容トルクMz	[Nm]	8	20	30	50	75

防塵3ポイントグリッパ HGDD

テクニカルデータ

FESTO

負荷慣性モーメント[kgcm²]

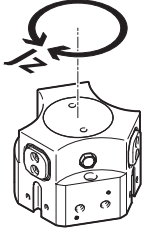

無負荷時（グリッパフィンガなし）の中心軸に対する3ポイントグリッパの負荷慣性モーメント

サイズ	35	40	50	63	80
HGDD-__-A	1.01	3.31	9.65	29	70.22
HGDD-__-A-G	1.037	5.01	15.07	45.05	109

グリッパジョーのバックラッシュ

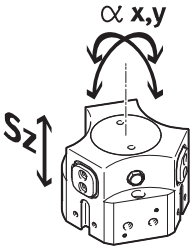

グリッパには滑りガイドを採用しているためグリッパジョーとハウジングの間にバックラッシュが発生します。表中のバックラッシュ値は通常の誤差の累積計算方法で算出しています。

サイズ	35	40	50	63	80
グリッパジョーの最大バックラッシュSz [mm]	0.05				
グリッパジョー角の最大バックラッシュ α_x, α_y [°]	0.1				

使用圧力0.6MPa時の開閉時間[ms]

グリッパフィンガなし

グリッパフィンガあり

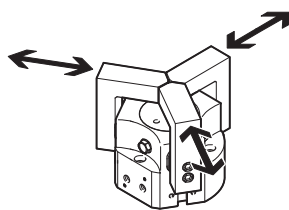
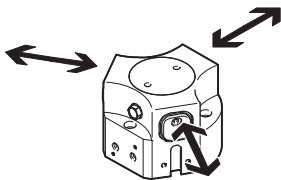

ここに示す値は室温、使用圧力0.6MPa、水平取付、追加グリッパフィンガなし状態での開閉時間[ms]です。

負荷がさらに大きくなる場合は絞りを使用する必要があります、これにより開閉時間も変動します。

サイズ		35	40	50	63	80
グリッパフィンガなし						
HGDD-__-A	開 時	44	78	93	115	152
	閉 時	52	106	128	145	142
HGDD-__-A-G1	開 時	38	70	25	48	72
	閉 時	85	211	160	190	246
HGDD-__-A-G2	開 時	81	144	111	135	159
	閉 時	42	110	87	68	107
各グリッパジョーに下記質量のグリッパフィンガを組み付けた場合						
HGDD-__	200g	52	-	-	-	-
	400g	74	70	-	-	-
	500g	83	78	-	-	-
	800g	105	99	106	-	-
	1,000g	-	111	118	128	-
	1,500g	-	-	145	157	209
	1,800g	-	-	-	172	229
	2,000g	-	-	-	181	241
	2,200g	-	-	-	-	253
	2,400g	-	-	-	-	264

防塵3ポイントグリッパ HGDD

テクニカルデータ

FESTO

使用圧力ごとのグリッパフィンが長さxにおけるグリッパジョーあたりの把持力 F_H

使用圧力ごとのグリッパフィンが長さxにおける把持力は下記グラフをご参照ください。

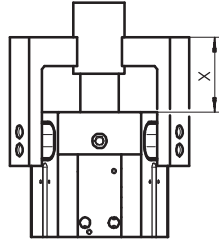

- 注意
グリッパ選定ソフト
→ www.festo.jp

— 0.3MPa
- - - 0.6MPa
- · - 0.8MPa

外部把持（閉時）

HGDD-35-A

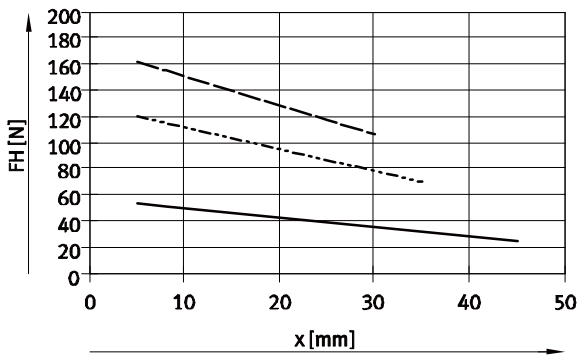

HGDD-40-A

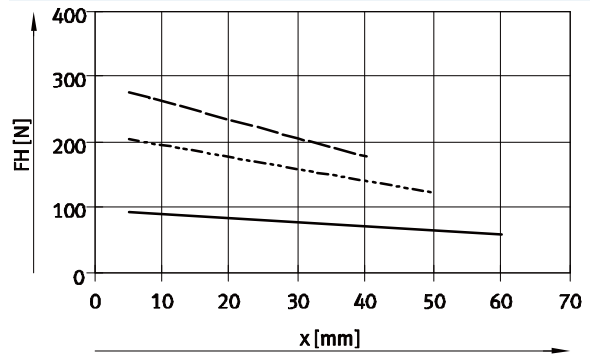

HHGDD-50-A

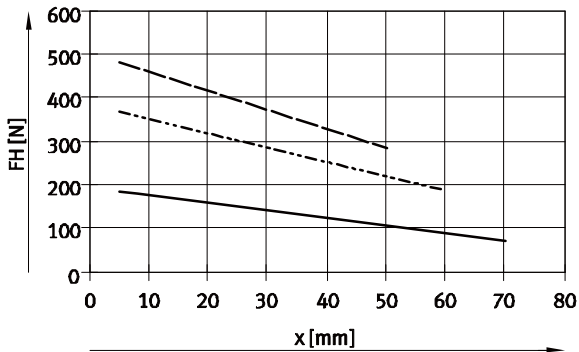

HGDD-63-A

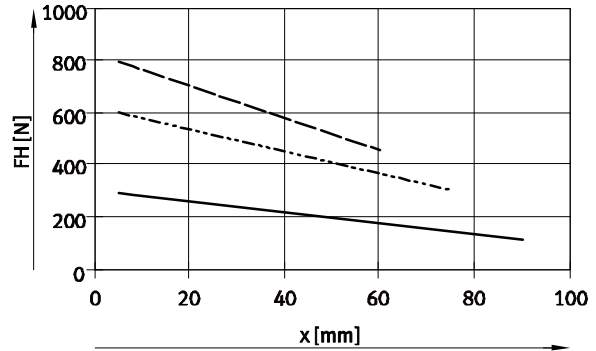

HGDD-80-A

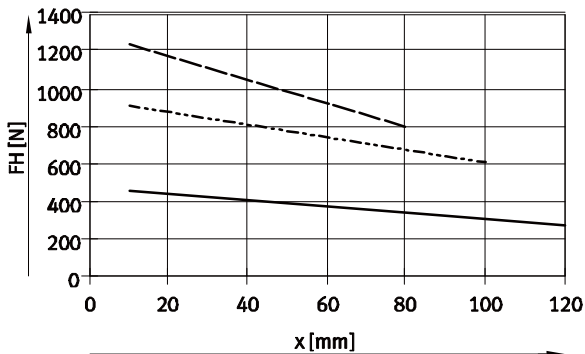

防塵3ポイントグリッパ HGDD

テクニカルデータ

FESTO

使用圧力ごとのグリッパフィンガ長さxにおけるグリッパジョーあたりの把持力 F_H

使用圧力ごとのグリッパフィンガ長さにおける把持力は下記グラフをご参照ください。

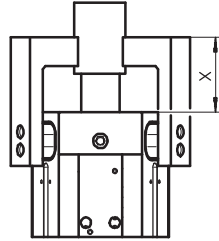

- 0.3MPa
- - - 0.6MPa
- · - 0.8MPa

注意
グリッパ選定ソフト
→ www.festo.jp

内部把持（開 時）

HGDD-35-A

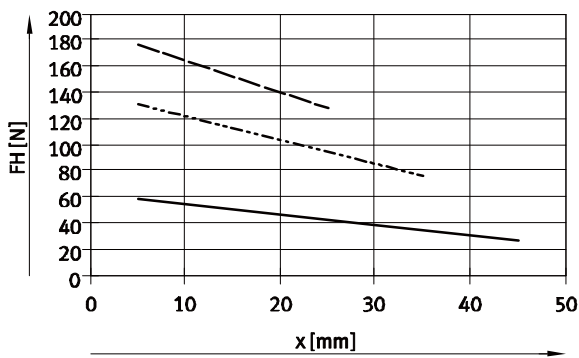

HGDD-40-A

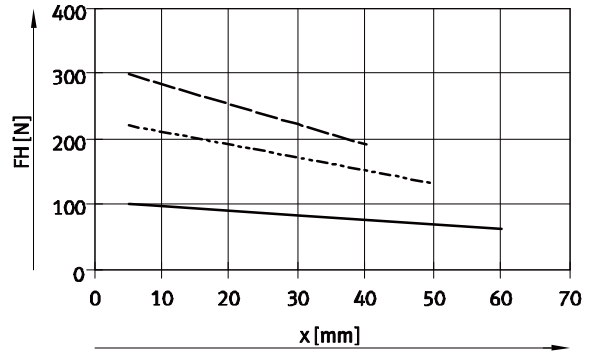

HHGDD-50-A

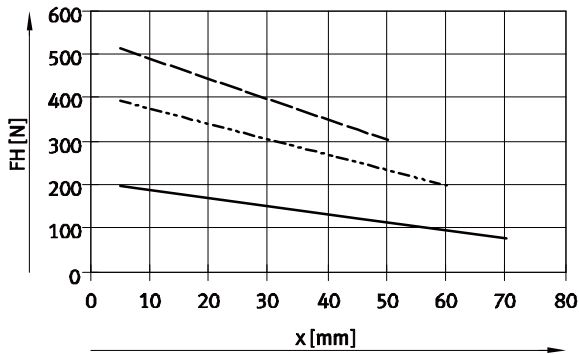

HGDD-63-A

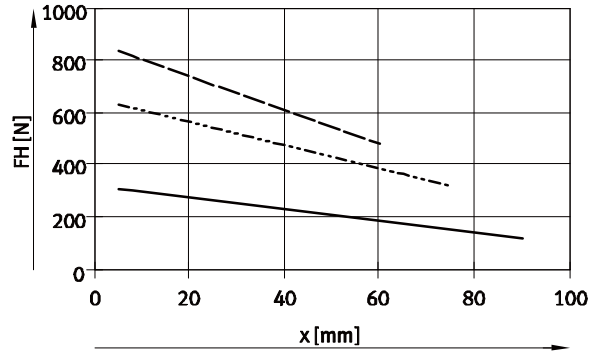

HGDD-80-A

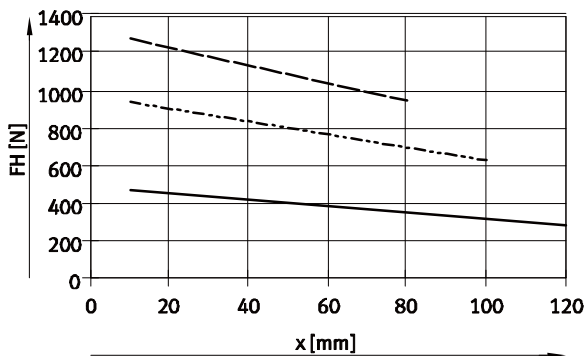

防塵3ポイントグリッパ HGDD

テクニカルデータ

サイズとグリッパジョーフィンガ1個当たりのストローク時のグリッパのスプリング力 F_F

HGDD-__-G__の把持力保持

把持ストローク時のスプリング力 F_F

は

下記グラフをご参照ください。

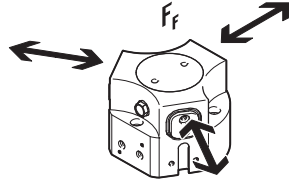

サイズ35~50

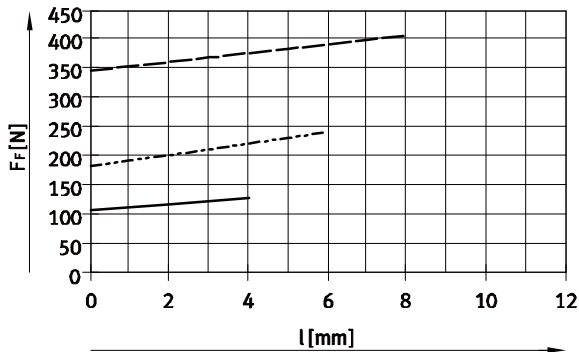

- HGDD-35-A-G
- - - - - HGDD-40-A-G
- · - · - HGDD-50-A-G

サイズ63~80

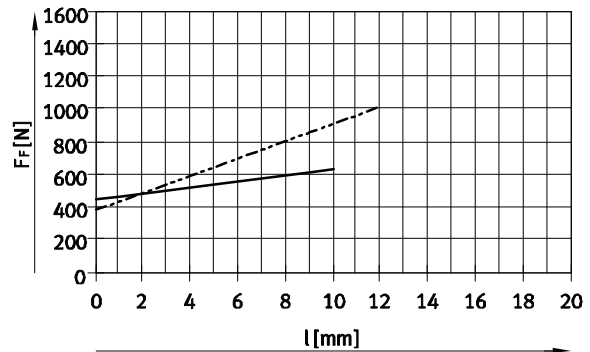

- HGDD-63-A-G
- - - - - HGDD-80-A-G

グリッパサイズ、把持ストローク l 、グリッパフィンガ長さ x 時におけるスプリング力

実際のスプリング力 F_{Ftotal} を求める場合にはグリッパフィンガ長さ x を考慮する

必要があります。

計算式は下表に示すとおりです。

把持力の保持	サイズ	グリッパフィンガあたりの F_{Ftotal}	把持力の保持	サイズ	グリッパフィンガあたりの F_{Ftotal}
G1	35	$-0.85x + 0.45F_F$	G2	35	$-0.6x + 0.45F_F$
	40	$-0.55x + 0.35F_F$		40	$-0.55x + 0.35F_F$
	50	$-2.5x + 0.75F_F$		50	$-2.5x + 0.6F_F$
	63	$-0.2x + 0.4F_F$		63	$-1.0x + 0.4F_F$
	80	$-1.5x + 0.35F_F$		80	$-4.0x + 0.85F_F$

HGDD-__-G1およびHGDD-__-G2の実際の把持力 F_{Gr} 決定

スプリング内蔵の3ポイントグリッパ HGDD-__-G1（常時開、把持力保持）とHGDD-__-G2（常時開、把持力保持）は

- 単動グリッパ
 - 把持力補助付グリッパ
 - 把持力保持機能付グリッパ
- として使用可能です。

有効把持力 F_{Gr} （グリッパフィンガあたり）を算出するために把持力 (F_H) とスプリング力を組み合わせる (F_{Ftotal}) 必要があります。

グリッパフィンガあたりの加算力

単 動

- スプリング力による把持力

$$F_{Gr} = F_{Ftotal}$$

- 圧力による把持力

$$F_{Gr} = F_H - F_{Ftotal}$$

把持力補助

- 圧力とスプリング力による把持力

$$F_{Gr} = F_H + F_{Ftotal}$$

把持力保持

- スプリング力による把持力

$$F_{Gr} = F_{Ftotal}$$

防塵3ポイントグリッパ HGDD

テクニカルデータ

FESTO

外形寸法図

CADデータのダウンロード → www.festo.jp/catalogue

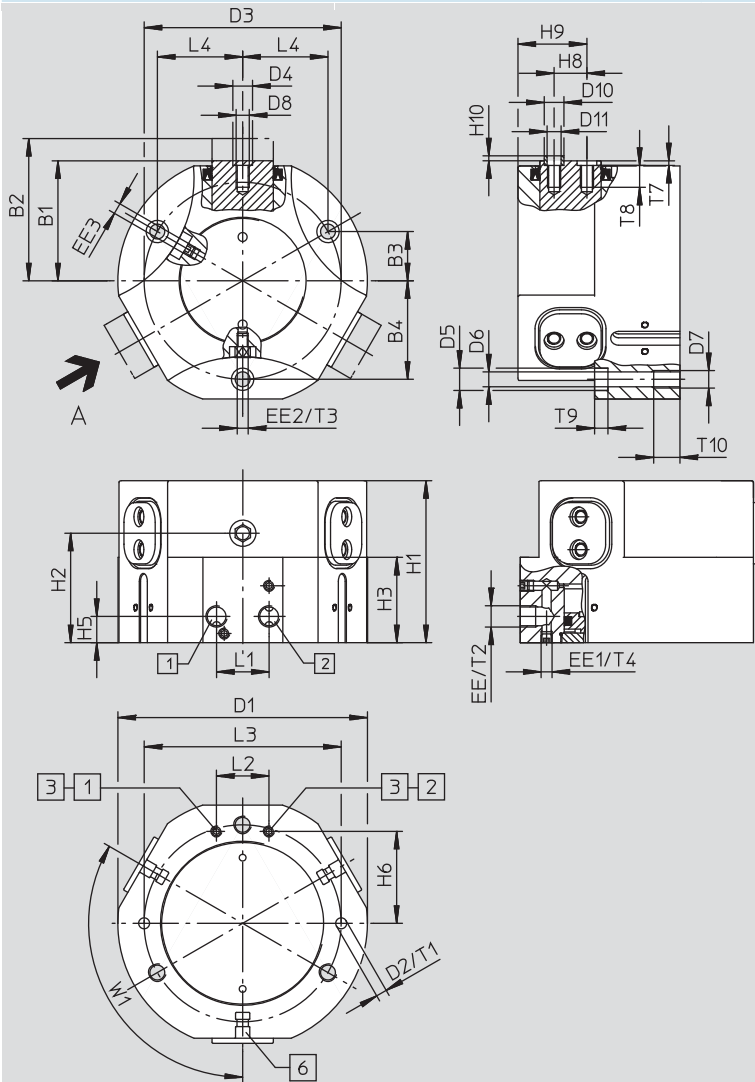

矢視A

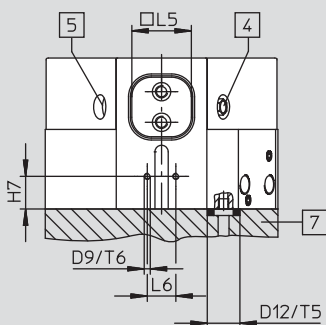

- 1 開方向接続ポート
- 2 閉方向接続ポート
- 3 接続ポート (納入時プラグ)
- 4 排気口 (フィルタ内蔵)
- 5 グリスニップル (納入時プラグ)
- 6 スイッチ取付溝
- 7 アダプタプレート (底面配管時各ポートにOリングが必要)
HGDD-35 : $\varnothing 3 \times 1.5$
HGDD-40~80 : $\varnothing 5 \times 1.5$

防塵3ポイントグリッパ HGDD

テクニカルデータ

FESTO

サイズ [mm]	B1 ±0.5	B2 ±0.5	B3	B4	D1 ∅ ±0.1	D2 ∅ H8	D3 ∅ ±0.1	D4 ∅ H8	D5 ∅ H13	D6 ∅ H13	D7	D8	D9
35	28	32	11	22	58	3	44	5	5.9	3.3	M4	M3	M3
40	36	42	14	28	74	4	56	7	9.4	5.1	M6	M4	M3
50	44.5	52.5	17.5	35	93	5	70	9	10.2	6.8	M8	M6	M3
63	55	65	22.5	45	114	5	90	9	10.2	6.8	M8	M6	M3
80	68	80	28	56	139	6	112	9	13.5	8.4	M10	M6	M3

サイズ [mm]	D10 ∅ h7	D11 ∅	D12 ∅ +0.2	EE	EE1	EE2	EE3	H1		H2	
								±0.05	-G ±0.05		-G
35	5	3.2	6	M5	M3	M3	M3	41	51	29	39
40	7	5.3	8	M5	M5	M3	M3	48.5	66	34.5	52
50	9	6.4	8	G1/8	M5	M5	M5	58.5	83.5	40.4	65.4
63	9	6.4	8	G1/8	M5	M5	M5	74	104	50	80
80	9	6.4	8	G1/8	M5	G1/8	M5	83.5	120.5	55.5	92.5

サイズ [mm]	H3		H5	H6	H7		H8 ¹⁾	H9	H10	L1	L2	L3	L4
	-0.2	-G -0.2	±0.1	±0.1	±0.1	-G ±0.1		-0.02	-0.3	±0.1	±0.1	±0.02	
35	23	33	9	18.5	7	17	7	15.5	1.2	12	15	45	19.05
40	27.5	45	9	25	10	27.5	10	19	1.4	12	18	56	24.25
50	32.5	57.5	12	32	12.5	37.5	12	24.1	1.9	24	18	70	30.31
63	39	69	12	42	16	46	15	31.5	1.9	24	24	90	38.97
80	43	80	12	53	21	58	18	37	1.9	30	30	112	48.5

サイズ [mm]	L5 -0.02	L6 ±0.1	T1 min.	T2 min.	T3 min.	T4 min.	T5 +0.1	T6 min.	T7 +0.1	T8 min.	T9 +0.2	T10 min.	W1
35	14	12	5	5	3	3	1.2	4	1.3	5	3.2	8	120°
40	18	12	6	6	3	5	1.2	5	1.6	6	5	10	120°
50	22	12	8	7	6	5	1.2	5	2.1	10	6.1	12	120°
63	28	14	8	7	6	5	1.2	5	2.1	10	6.1	12	120°
80	32	14	10	8	10	5	1.2	5	2.1	10	8	15	120°

1) センタリング穴公差±0.02mm
ねじ公差±0.1mm

型式データ												
サイズ [mm]	複動				単動・把持力保持							
	製品番号	型式			常時開 製品番号	型式			常時閉 製品番号	シリーズ		
35	1163037	HGDD-35-A			1163038	HGDD-35-A-G1			1163039	HGDD-35-A-G2		
40	1163040	HGDD-40-A			1163041	HGDD-40-A-G1			1163042	HGDD-40-A-G2		
50	1163043	HGDD-50-A			1163044	HGDD-50-A-G1			1163045	HGDD-50-A-G2		
63	1163046	HGDD-63-A			1163047	HGDD-63-A-G1			1163048	HGDD-63-A-G2		
80	1163049	HGDD-80-A			1163050	HGDD-80-A-G1			1163051	HGDD-80-A-G2		

防塵3ポイントグリッパ HGDD

アクセサリ

FESTO

アダプタキット
DHAA, HAPG

材 質：
アルミアルマイト処理
銅およびPTFE不使用
RoHS対応

 注意
キットには組み付けに必要なねじ
やセンタリングスリーブが含まれて
います。

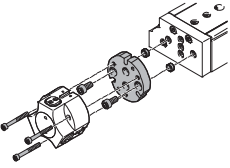
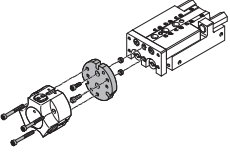
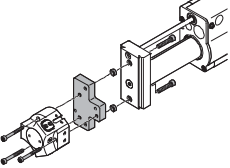
連結可能なアクチュエータ		CADデータのダウンロード → www.festo.jp/catalogue				
コンビネーション	アクチュエータ	グリッパ	アダプタキット			
	サイズ	サイズ	CRC ¹⁾	製品番号	型 式	
	DGSL	HGDD	DHAA			
	16, 20, 25	35	2	2371422	DHAA-G-G3-20-B13-35	
	20, 25	40		2373773	DHAA-G-H2-16-B13-40	
	25	50		2377625	DHAA-G-H2-20-B13-50	
	DGSL	HGDD-G1/G2	DHAA, HAPG			
	16, 20, 25	35	2	542436	HAPG-94	
	20, 25	40		542437	HAPG-95	
	25	50		2378415	DHAA-G-H2-20-B13G-50	
		SLT	HGDD	DHAA		
		16	35	2	2360918	DHAA-G-G3-16-B13-35
20, 25		35	2371422		DHAA-G-G3-20-B13-35	
20, 25		40	2373773		DHAA-G-H2-16-B13-40	
25		50	2377625		DHAA-G-H2-20-B13-50	
SLT		HGDD-G1/G2	DHAA, HAPG			
16		35	2	542435	HAPG-99	
20, 25		35		542436	HAPG-94	
20, 25		40		542437	HAPG-95	
25		50		2378415	DHAA-G-H2-20-B13G-50	
	HMP	HGDD	DHAA			
	16	35	2	2350468	DHAA-G-H2-16-B13-35	
	16, 20, 25	40		2373773	DHAA-G-H2-16-B13-40	
	20, 25, 32	50		2377625	DHAA-G-H2-20-B13-50	
	25, 32	63		2367926	DHAA-G-H2-25-B13-63	
	HMP	HGDD-G1/G2	DHAA, HAPG			
	16	35	2	542434	HAPG-98	
	16, 20, 25	40		542437	HAPG-95	
	20, 25, 32	50		2378415	DHAA-G-H2-20-B13G-50	
	25, 32	63		2367800	DHAA-G-H2-25-B13G-63	

1) 耐腐食クラス=Corrosion Resistance Class (Festo standard FN 940070)
CRC2: 中程度の保護、屋内使用で結露が発生する場合保護可能、周囲大気に晒される外部の部品には予備的な表面処理が要求される。

防塵3ポイントグリッパ HGDD

アクセサリ

FESTO

アダプタキット
DHAA, HAPG

材 質：
アルミアルマイト処理
銅およびPTFE不使用
RoHS対応

 注 意

キットには組み付けに必要なねじ
やセンタリングスリーブが含まれて
います。

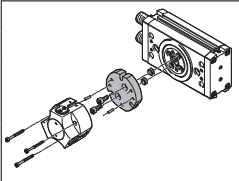
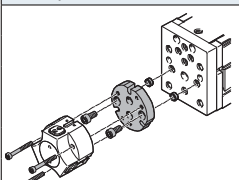
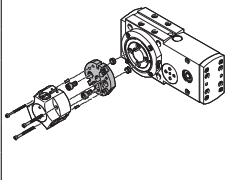
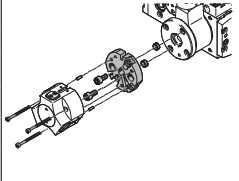
連結可能なアクチュエータ		CADデータのダウンロード → www.festo.jp/catalogue		
コンビネーション	アクチュエータ	グリッパ	アダプタキット	
	サイズ	サイズ	CRC ¹⁾	製品番号 型 式
	DRRD	HGDD	DHAA	
	20	35	2	2075498 DHAA-G-Q11-20-B13-35
	25	35		1718041 DHAA-G-Q11-25-B13-35
	25	40		1718564 DHAA-G-Q11-25-B13-40
	32	40		2077119 DHAA-G-Q11-32-B13-40
	32	50		2078975 DHAA-G-Q11-32-B13-50
	35	50		2079171 DHAA-G-Q11-35-B13-50
	35, 40	63		2079579 DHAA-G-Q11-35/40-B13-63
	DRRD	HGDD-G1/G2		DHAA
	20	35	2	2837144 DHAA-G-Q11-20-B13G-35
	25	35		2837169 DHAA-G-Q11-25-B13G-35
	25	40		2837182 DHAA-G-Q11-25-B13G-40
	32	40		2837254 DHAA-G-Q11-32-B13G-40
	32	50		2837269 DHAA-G-Q11-32-B13G-50
	35	50		2837283 DHAA-G-Q11-35-B13G-50
	35, 40	63		2837337 DHAA-G-Q11-35/40-B13G-63
	EGSL	HGDD		DHAA
	45, 55, 75	35	2	2371422 DHAA-G-G3-20-B13-35
	75	40		2373773 DHAA-G-H2-16-B13-40
	75	50		2377625 DHAA-G-H2-20-B13-50
	EGSL	HGDD-G1/G2	DHAA, HAPG	
	45, 55, 75	35	2	542436 HAPG-94
	75	40		542437 HAPG-95
	75	50		2378415 DHAA-G-H2-20-B13G-50
	ERMB	HGDD	DHAA	
	20, 25, 32	35	2	2376297 DHAA-G-Q5-20-B13-35
	25, 32	40		2376728 DHAA-G-Q5-25-B13-40
	32	50		2377625 DHAA-G-H2-20-B13-50
	ERMB	HGDD-G1/G2	DHAA, HAPG	
	20, 25, 32	35	2	542441 HAPG-SD2-34
	25, 32	40		542442 HAPG-SD2-35
	32	50		2378415 DHAA-G-H2-20-B13G-50
	EHMB	HGDD	DHAA	
	20	35	2	2376297 DHAA-G-Q5-20-B13-35
	20	40		2376728 DHAA-G-Q5-25-B13-40
	20	50		2377625 DHAA-G-H2-20-B13-50
	EHMB	HGDD-G1/G2	DHAA, HAPG	
	20	35	2	542441 HAPG-SD2-34
	20	40		542442 HAPG-SD2-35
	20	50		2378415 DHAA-G-H2-20-B13G-50

1) 耐腐食クラス=Corrosion Resistance Class (Festo standard FN 940070)

CRC2：中程度の保護、屋内使用で結露が発生する場合保護可能、周囲大気に晒される外部の部品には予備的な表面処理が要求される。

防塵3ポイントグリッパ HGDD

アクセサリ

FESTO

グリッパフィンガ BUB-HGDD

(納入単位：3個/1セット)

材質：

アルミアルマイト処理

銅およびPTFE不使用

RoHS対応

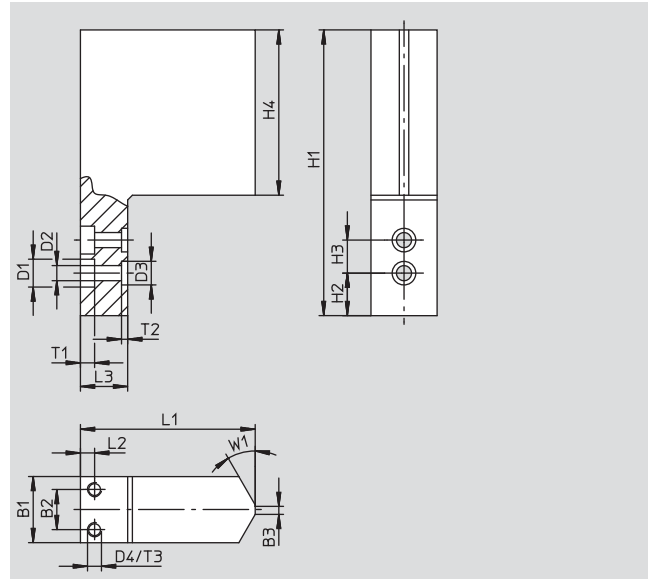
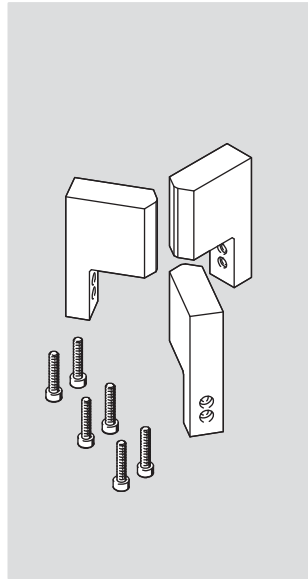

外形寸法図と型式データ

サイズ	B1	B2	B3	D1 ∅	D2 ∅	D3 ∅	D4
[mm]	±0.05			H13	H13	H8	
35	14	8.5	2	5.9	3.2	5	M3
40	20	14	2	7.4	4.3	7	M3
50	29	23	2	10.4	6.4	9	M3
63	32	26	2	10.4	6.4	9	M3
80	35	26	2	10.4	6.4	9	M3

サイズ	H1	H2	H3 ¹⁾	H4	L1	L2	L3
[mm]	±0.05	±0.02			±0.05		
35	60.5	9	7	35	37	3	10
40	77	7	10	50	45	5	10
50	96	11	12	60	55	6	12
63	121	13.5	15	75	64	6	12
80	153.5	15.5	18	100	79.4	10	15

サイズ	T1	T2	T3	W1	フィンガ1個 あたりの質量 [g]	製品番号	型式
[mm]		+0.1					
35	3 ^{+0.2}	1.3	5	30°	57	1180955	BUB-HGDD-35
40	4 ^{+0.2}	1.6	5	30°	131	1180956	BUB-HGDD-40
50	6.1 ^{+0.1}	2.1	5	30°	276	1180957	BUB-HGDD-50
63	6.1 ^{+0.1}	2.1	5	30°	440	1180958	BUB-HGDD-63
80	6.1 ^{+0.1}	2.1	5	30°	793	1180959	BUB-HGDD-80

1) センタリング穴D3の公差には±0.02と±0.01が適用される
通し穴D1とD2の公差には±0.1が適用される

防塵3ポイントグリッパ HGDD

アクセサリ

FESTO

センサブラケットDASI (納入単位：1個)

材質：
アルミアルマイト処理
RoHS対応

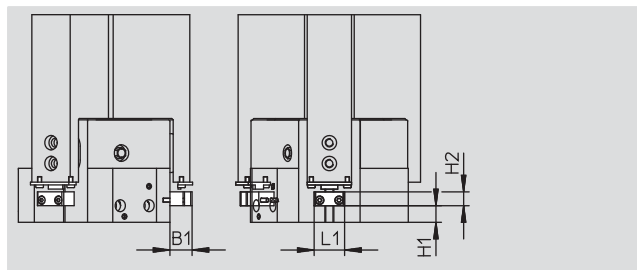
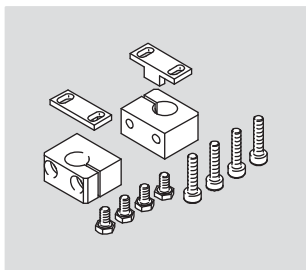

外形寸法図と型式データ

サイズ [mm]	B1	H1		H2	L1	質量 [g]	製品番号	型式
			-G					
35	13	3	13	8	21	20	1435236	DASI-B13-35-S3
40	16	6	23.5	10	20	27	1435232	DASI-B13-40-S8
50	16	8.5	33.5	10	20	30	1435233	DASI-B13-50-S8
63	16	10	36	10	22	35	1435234	DASI-B13-63-S8
80	22	10	47	15	22	45	1435235	DASI-B13-80-S8

型式データ

	適用サイズ [mm]	説明	質量 [g]	製品番号	型式	PU1)
センタリングスリーブ ZBH 詳細仕様 → ホームページ : zbh						
	35	グリッパジョー/グリッパフィンガのセンタリング	1	189652	ZBH-5	10
	40		1	186717	ZBH-7	
	50, 63, 80		1	150927	ZBH-9	
ブランキングプラグ B 詳細仕様 → ホームページ : blanking plug						
	35, 40	使用しないポートのプラグ	1	174308	B-M5-B	10
	50, 63, 80		5	3568	B-1/8	

1) 最少販売単位

型式データ - 無接点近接スイッチ (T溝用)

詳細仕様 → ホームページ : smt

	取付方法	配線方式 接続方向	スイッチング アウトプット	ケーブル長さ [m]	製品番号	型式
N/O接点						
	溝端よりスライド	3線ケーブル	PNP	2.5	547859	SMT-8G-PS-24V-E-2,5Q-OE
		3ピンM8x1プラグ, エルボ		0.3	547860	SMT-8G-PS-24V-E-0,3Q-M8D

型式データ - 接続ケーブル

詳細仕様 → ホームページ : nebu



	スイッチ側配線方式	逆側配線方式	ケーブル長さ [m]	製品番号	型式
	3ピンM8x1ストレートソケット	3線ケーブル (パラ)	2.5	541333	NEBU-M8G3-K-2.5-LE3
			5	541334	NEBU-M8G3-K-5-LE3
	3ピンM8x1エルボソケット	3線ケーブル (パラ)	2.5	541338	NEBU-M8W3-K-2.5-LE3
			5	541341	NEBU-M8W3-K-5-LE3

防塵3ポイントグリッパ HGDD



アクセサリ

FESTO



近接スイッチサイズ35

型式データ - 近接スイッチ3mm (丸型, 反射式)		詳細仕様 → ホームページ : sieh				
配線方式	LED	スイッチング アウトプット	ケーブル長さ [m]	製品番号	型式	
N/O接点						
 3線ケーブル	■	PNP	2.5	538264	SIEH-3B-PS-K-L	
 3ピンM8x1プラグ	■		-	538263	SIEH-3B-PS-S-L	

近接スイッチサイズ40~80

型式データ - 近接スイッチM8 (丸型, 反射式)		詳細仕様 → ホームページ : sien				
配線方式	LED	スイッチング アウトプット	ケーブル長さ [m]	製品番号	型式	
N/O接点						
 3線ケーブル	■	PNP	2.5	150386	SIEN-M8B-PS-K-L	
 3ピンM8x1プラグ	■		-	150387	SIEN-M8B-PS-S-L	

型式データ - 接続ケーブル

型式データ - 接続ケーブル		詳細仕様 → ホームページ : nebu			
スイッチ側配線方式	逆側配線方式	ケーブル長さ [m]	製品番号	型式	
 3ピンM8x1ストレートソケット	3線ケーブル (バラ)	2.5	541333	NEBU-M8G3-K-2.5-LE3	
		5	541334	NEBU-M8G3-K-5-LE3	
 3ピンM8x1エルボソケット	3線ケーブル (バラ)	2.5	541338	NEBU-M8W3-K-2.5-LE3	
		5	541341	NEBU-M8W3-K-5-LE3	

.com.ar
.at
.com.au
.be
.bg
.com.br
.by
.ca
.ch
.cl
.cn
.co
.cz
.de
.dk
.ee
.es
.fi
.fr
.gr
.hk
.hr
.hu
.co.id
.ie
.co.il
.in
.ir
.it
.jp
.kr
.lt
.lv
.mx

FESTO

Festo worldwide
www.festo.jp

.com.my
.nl
.no
.co.nz
.pe
.ph
.pl
.pt
.ro
.ru
.se
.sg
.si
.sk
.co.th
.com.tr
.tw
.ua
.co.uk
.us
.co.ve
.vn
.co.za

フェスト株式会社
本社：
〒224-0025
横浜市都筑区早瀬 1-26-10
横浜営業所
TEL: 045-593-5611
F A x: 045-593-5678
名古屋営業所
TEL: 052-325-8383
F A x: 052-325-8384
大阪営業所
TEL: 06-4807-4540
F A x: 06-4807-4560
URL : www.festo.jp
E-mail : info_jp@festo.com