

ISO 15552 規格エアシリンダ DSBGシリーズ

FESTO

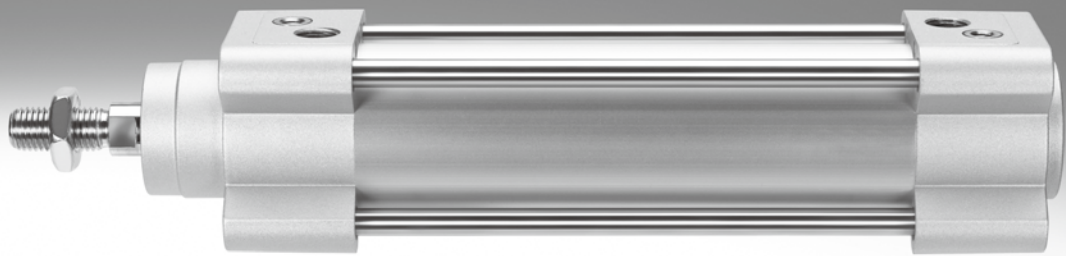

概要



DIN



- ISO 15552 準拠
(ISO 6431、DIN ISO 6431、VDMA 24 562、NF E 49 003.1 及び UNI 10290に対応)

- タイロッド式のエアシリンダ
- 複動
- スイッチ用マグネット標準装備
- 回転防止レス(角型ロッドオプション)
- 多彩な取付オプションを用意
- クッション機構 3 種類:
 - P: 固定ラバークッション
 - PPS: 自己調整式エアクッション
 - PPV: 可変エアクッション

DSBG-P2 - ジャバラキット付

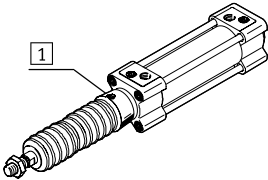

不正な媒体の侵入を防ぐためにジャバラキットの内部は密閉されています。正確に伸縮させるためにジャバラキットには呼吸ポート①が設けられています。

呼吸ポートにはエアチューブを接続することができますが、この場合、チューブ長さによりP35の速度に押さえるようにしてください。

ジャバラキットの発注方法

ジャバラはシリンダのオプション記号で注文することも、シリンダ納入後に単体で注文することも可能です。

オプション記号“P2”で注文:

シリンダの形式コードで “P2” を選ぶと、自動的にジャバラが組み付けられた状態で納入されます。
この場合、必要なロッド出寸法は考慮されますので、形式上出寸法を変更する必要はありません。

モジュール式の製品システムバリエーション		
記号	特長	説明
	Q 角型ロッド(回転レス)	ロッドの形状を角型にし回転を防止
	L 低摩擦仕様	シリコングリスと特殊シールを使用し、摩擦抵抗を低減。低圧時でも使用可能
	U 低速仕様	シーリング部にシリコングリスを採用し、低速時でも安定した動きが可能
	T 両ロッド	両方向に同じ推力で、同じストロークを移動
	F ロッド先端雌ねじ	-
	R3 耐酸性仕様	シリンダの外表面を耐酸性クラス 3 (Festo規格940070)にしたもの。ロッドは耐腐食鋼を使用
	T1 高温仕様	使用温度範囲 0 ~ +120℃
	T3 低温仕様	使用温度範囲 -40 ~ +80℃
	T4 高高温仕様	使用温度範囲 0 ~ +150℃
	A2 ハードスクレーパ	ロッドはハードクロムめっき。スクレーパは乾燥や粉塵に強いハードタイプにしたもの
	A3 無給油スクレーパ	無給油仕様 特殊ロッドシールにより無給油運転でも標準シールよりも長寿命
	…E ロッド出寸法延長	-
	…L ロッド先端ねじ長さ延長	-
	…V 中間トラニオン型	中間トラニオン金具付

ISO 15552 規格 シリンダ DSBGシリーズ

製品一覧

FESTO

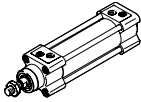
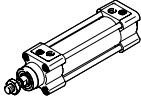
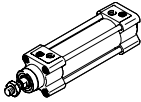
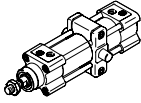
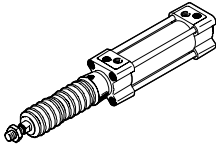
機能	デザイン	形式	ピストン径 ϕ	ストローク	両 ロ ッ ド	ロ ッ ド 先 端 雌 ね じ	ク ッ シ ヨ ン		
			[mm]	[mm]					
複動	DSBG…(標準)								
		DSBG…	32, 40, 50, 63, 80, 100, 125	1 ~ 2,800	■	■	■	■	■
	DSBG…-Q (回転レス)								
		DSBG…-Q	32, 40, 50, 63, 80, 100	1 ~ 1,500	■	■	■	■	■
	DSBG…-L(低摩擦仕様)、-U(低速仕様)								
		DSBG…-L	32, 40, 50, 63, 80, 100	1 ~ 2,800	■	■	■	■	■
		DSBG…-U	32, 40, 50, 63, 80, 100, 125	1 ~ 2,800	■	■	■	■	■
	DSBG…-V (中間トラニオン金具付)								
	DSBG…-V	32, 40, 50, 63, 80, 100, 125	10 ~ 2,800	■	■	■	■	■	
DSBG…-P2 (ジャバラ付)									
	DSBG…-P2	32, 40, 50, 63, 80, 100	10 … 500	■	■	■	■	■	

ISO 15552 規格 シリンダ DSBGシリーズ

製品一覧



タイプ	スイッチ用マグネット	耐酸性仕様	高温仕様 0 ~ +120°C	低温仕様 -40 ~ +80°C	高高温仕様 0 ~ +150°C	ハードスクレーパ	無給油スクレーパ	EU指令ATEX認証	ロッド出寸法延長	ロッド先端ねじ長さ延長
	A	R3	T1	T3	T4	A2	A3	EX4	...E	...L
DSBG....(標準)										
DSBG....	■	■	■	■	■	■	■	■	■	■
DSBG....-Q(回転レス)										
DSBG....-Q	■	■	■	-	-	-	-	■	■	■
DSBG....-L(低摩擦仕様)、-U(低速仕様)										
DSBG....-L	■	-	-	-	-	-	-	-	■	■
DSBG....-U	■	-	-	-	-	-	-	-	■	■
DSBG....-...-V(中間トラニオン金具付)										
DSBG....-...-V	■	-	■	■	■	■	■	■	■	■
DSBG....-P2(ジャバラ付)										
DSBG....-P2	■	■	-	-	-	-	-	-	■	■

ISO 15552 規格 シリンダ DSBGシリーズ

形式コード

FESTO

		DSBG	-		-		-	32	-	50	-		-		-	PPV		A	
シリーズ																			
DSBG																			
回転レス																			
-	標準																		
Q	回転レス																		
仕様																			
-	標準																		
L	低摩擦仕様																		
U	低速仕様																		
ピストン径 [mm]																			
ストローク [mm]																			
ピストンロッドタイプ																			
-	片ロッド																		
T	両ロッド																		
ロッド先端ねじ																			
-	雄ねじ																		
F	雌ねじ																		
クッション																			
P	ラバークッション																		
PPS	自己調整式エアクッション																		
PPV	可変クッション																		
位置センサ																			
A	スイッチ用マグネット																		

ISO 15552 規格 シリンダ DSBGシリーズ

豊富なオプション

FESTO

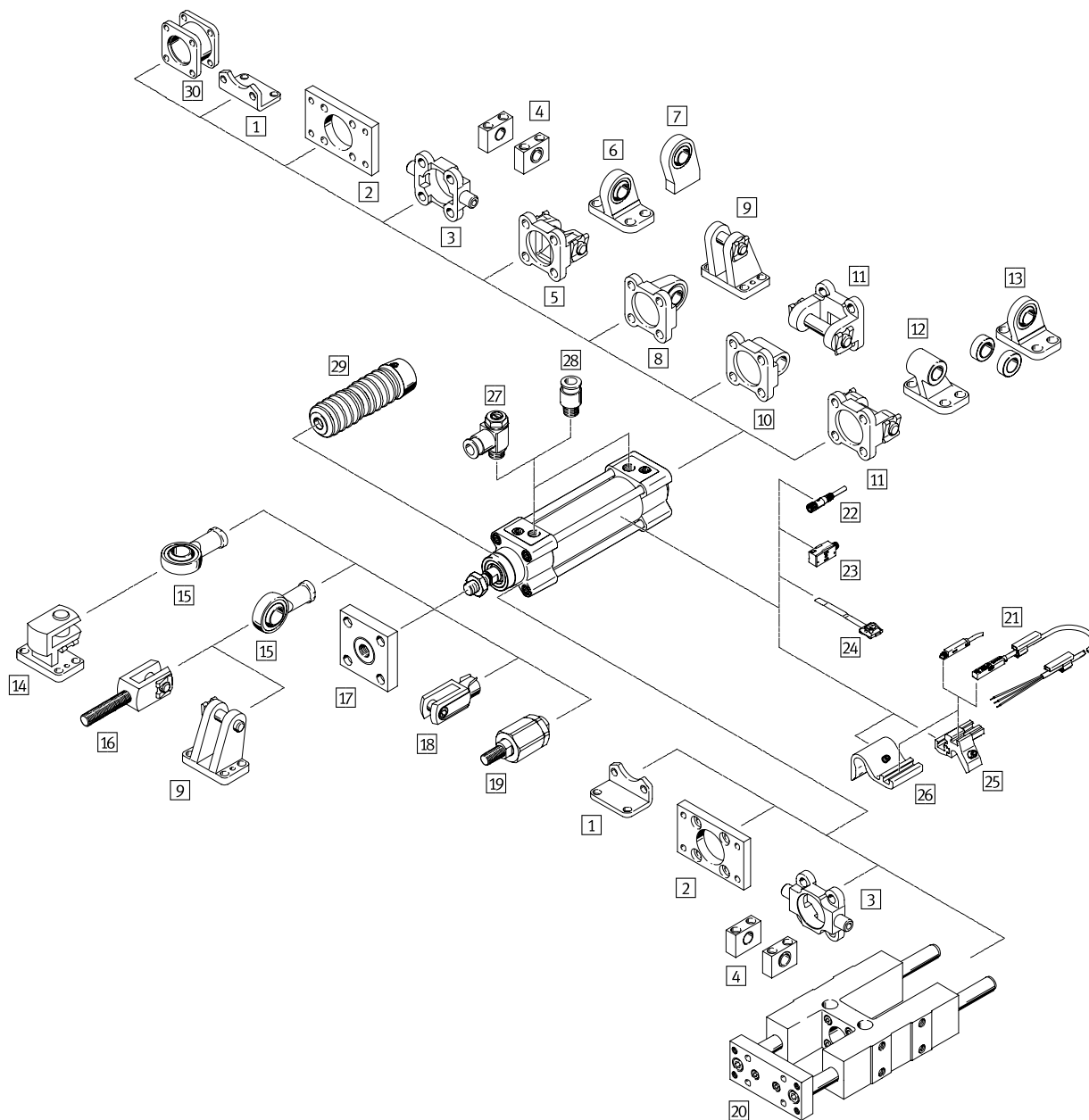

取付金具とアクセサリ		
	簡単な説明	→ ページ
1	フット金具 HNC/CRHNC	24
2	フランジ金具 FNC/CRFNG	- ジャバラ付(-P2)時、ロッド側固定不可 25
3	トラニオン金具 ZNCF/CRZNG	- ジャバラ付(-P2)時、ロッド側固定不可 26
4	トラニオンブラケット LNZG/CRLNZG	- 27
5	二山クレビス金具 SNC	28
6	クレビスフット LSNG	球面軸受けタイプ 32

ISO 15552 規格 シリンダ DSBGシリーズ オプション

取付け装置及びアクセサリ装着			
	簡単な説明	→ ページ	
7	クレビスフート LSNSG	球面軸受タイプ、溶接	32
8	一山クレビス SNCS	球面軸受タイプ	30
9	クレビスフート LBG	-	32
10	一山クレビス(幅広タイプ) SNCL		31
11	二山クレビス(幅広タイプ) SNCB/SNCB-...-R3		29
12	クレビスフート(幅広タイプ) NG/CRLNG	-	32
13	クレビスフート LSN	球面軸受タイプ	32
14	クレビスフート LQG	-	32
15	ロッドアイ SGS/CRSGS	球面軸受タイプ	33
16	ロッドアイ SGA	ロッド先端の雌ねじ用	33
17	フランジカプラ KSG	標準タイプ	33
	フランジカプラ KSZ	回転レス専用	33
18	二山ナックル SG/CRSG		33
19	フレキシカプラ FK/CRFK	芯ずれ、偏心を補正	33
20	ガイドユニット FENG	クランプユニット付(-C)時使用不可	39
21	近接スイッチ SME/SMT-8M	シリンダチューブの溝に埋め込み可能	40
22	M8プラグスイッチ用ケーブ ル付ソケット NEBU	-	41
23	近接スイッチ SMPO-1-H-B	-	41
24	取付金具キット SMBS	近接スイッチ SMPO-1-H-B用	41
25	スイッチブラケット SMBZ-8-...	近接スイッチ SME/SMT-8M用、ピストン径 ϕ 32 ~ 100	40
26	スイッチブラケット DASP-M4-...	近接スイッチ SME/SMT-8M用、ピストン径 ϕ 125	40
27	スピードコントローラ GRLA	シリンダ速度調整	grla
28	ワンタッチコネクタ QS	外径基準チューブ用	quick star
29	ジャバラキット DADB	ロッド、ロッドパッキン部を粉じんなどから保護	34
30	マルチポジションキット DPNC	マルチポジションシリンダを形成するための同じピストン直径を持つ2個のシリンダ用	38

ISO 15552 規格 シリンダ DSBGシリーズ

テクニカルデータ

FESTO

機能

P:ラバークッション

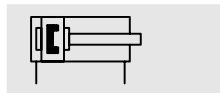

PPV:可変エアクッション

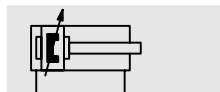

PPS:自己調整式エアクッション

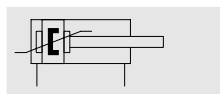

DIN



⌀ - ピストン径
32 ~ 125 mm

- | - ストローク
1 ~ 2,800 mm

www.festo.com

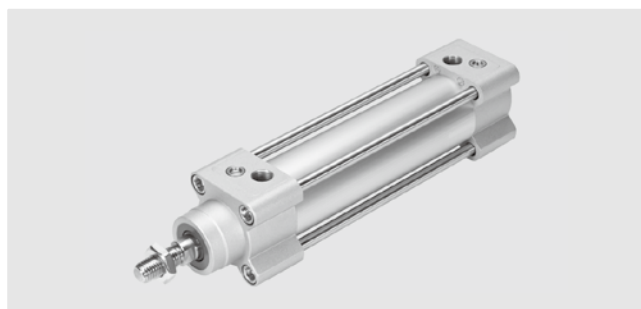

基本仕様

ピストン径 ⌀	32	40	50	63	80	100	125	
エア接続ポート径	G $\frac{1}{8}$	G $\frac{1}{4}$	G $\frac{1}{4}$	G $\frac{3}{8}$	G $\frac{3}{8}$	G $\frac{1}{2}$	G $\frac{1}{2}$	
ストローク								
DSBG…(標準)	[mm]	1 ~ 2,800						
DSBG…Q(回転レス)	[mm]	1 ~ 1,500					-	
DSBG…P2(ジャバラ付)	[mm]	10 ~ 500					-	
DSBG…E(ロッド出付法延長)(-E)	[mm]	1 ~ 2,000						
DSBG…L先端のねじ長さ延長時	[mm]	1 ~ 2,000						
設計	ロッド式エアシリンダ							
作動モード	複動							
クッション								
DSBG…P	ラバークッション							
DSBG…PPV	可変エアクッション							
DSBG…PPS	自己調整式クッション							
クッションストローク								
DSBG…PPV	[mm]	17	19	22	22	31	31	45
位置検出	近接スイッチ(マグネット標準装備)							
取付方法	両カバーのソケットボルトを使って直接取付または取付金具							
取付姿勢	任意							

作動及び環境条件

ピストン径 ⌀	32	40	50	63	80	100	125
作動流体	ISO 8573-1:2010[7:4:4]圧縮空気(給油または無給油)						
作動流体	給油運転が可能(その場合、常時給油が必要)						
使用圧力範囲							
DSBG…(標準)	[MPa]	0.06~1.2		0.04~1.2			0.02~1.0
DSBG…L(低摩擦仕様) ¹⁾	[MPa]	0.03~1.0	0.025~1.0		0.02~1.0	0.015~1.0	-
DSBG…U(低速仕様) ¹⁾	[MPa]	0.025~1.2		0.02~1.2	0.015~1.2	0.01~1.2	0.01~1.0
DSBG…T3(低温仕様)	[MPa]	0.1~1.2		0.1~1.2			0.1~1.0
DSBG…A3(無給油スクレーパ) ¹⁾	[MPa]	0.15~1.2		0.1~1.2	0.06~1.2		0.06~1.0
使用周囲温度 ²⁾							
DSBG…(標準)	[°C]	-20 ~ +80					
DSBG…L(低摩擦仕様)	[°C]	0 ~ +80					
DSBG…T1(高温仕様)	[°C]	0 ~ +120					
DSBG…T3(低温仕様)	[°C]	-40 ~ +80					
DSBG…T4(高高温仕様)	[°C]	0 ~ +150					
DSBG…P2(ジャバラ付仕様)	[°C]	-10 ~ +80					-
DSBG…EX4(EU防爆指令Ⅱ 2GD対応)	[°C]	-20 ~ +60					

1) 値はストローク≤500mmのみ適用されます。
PPS/PPVクッションと組み合わせる際の仕様はクッション範囲以外のみ適用されます。
2) 近接スイッチの作動範囲を参照

ISO 15552 規格 シリンダ DSBGシリーズ

テクニカルデータ



周囲環境仕様							
ピストン径 ϕ	32	40	50	63	80	100	125
耐腐食クラスCRC(Festo規格94070)							
DSBG…(標準)	2 ¹⁾						
DSBG…-R3(耐酸性仕様)	3 ²⁾						

- 1) クラス2=製品が中程度の腐食要因にさらされている。製品の外形部がクーラントや潤滑油に直接接触する。
 2) クラス3=製品が高度な腐食要因にさらされている。製品の機能部が溶剤や洗浄剤などに直接接触する。

ATEX仕様 ¹⁾	
防爆環境温度	-20°C ≤ Ta ≤ +60°C
CEマーク(適合宣言参照)	EU防爆指令(ATEX)準拠
ガスの爆発等級	II 2G
ガスの発火度	c T4
粉じんの爆発等級	II 2D
粉じんの発火度	c T120°C

- 1) アクセサリがATEX用途に適していることを確認してください。

推力[N]と衝撃エネルギー[J]							
ピストン径 ϕ	32	40	50	63	80	100	125
押し側理論推力 ²⁾	483	754	1,178	1,870	3,016	4,712	7,363
引き側理論推力 ²⁾	415	633	990	1,682	2,721	4,418	6,881
終点位置での許容衝突エネルギー							
DSBG…	0.4	0.7	1.0	1.3	1.8	2.5	3.3
DSBG…-T1, T3	0.2	0.35	0.5	0.65	0.9	1.25	1.65

- 2) 使用圧力0.6Mpa時
 許容衝突速度:

$$v_{perm.} = \sqrt{\frac{2 \times E_{perm.}}{m_{dead} + m_{load}}}$$

$v_{perm.}$ 許容衝突速度
 $E_{perm.}$ 許容負荷エネルギー
 m_{dead} 移動負荷(シリンダ)
 m_{load} 有効負荷

許容負荷:

$$m_{load} = \frac{2 \times E_{perm.}}{v^2} - m_{dead}$$

質量[g]							
ピストン径 ϕ	32	40	50	63	80	100	125
DSBG…(標準)							
基本質量	465	740	1,190	1,740	2,660	3,665	6,611
ストローク10mmごとの加算質量	25	35	52	55	85	94	143
可動部基本質量	110	205	365	430	810	1,000	2,245
ストローク10mmごとの可動部加算質量	9	16	25	25	39	39	63
DSBG…-Q(回転レス)							
基本質量	503	755	1,241	1,821	2,717	3,827	-
ストローク10mmごとの加算質量	25	30	47	50	78	87	-
可動部基本質量	115	170	332	391	757	890	-
ストローク10mmごとの可動部加算質量	8	11	20	20	31	31	-
DSBG…-T(両口ッド)							
基本質量	581	924	1,523	2,103	3,243	4,353	7,450
ストローク10mmごとの加算質量	34	50	76	97	123	133	206
可動部基本質量	181	339	613	684	1,292	1,516	3,084
ストローク10mmごとの可動部加算質量	18	32	50	50	78	78	126

ISO 15552 規格 シリンダ DSBGシリーズ

仕様

FESTO

ストローク-許容横荷重Fq

水平軸使用時

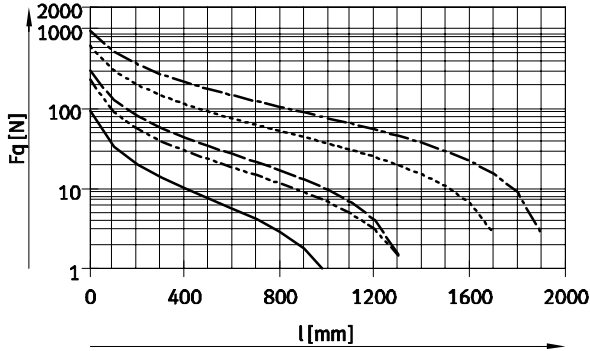

———— \varnothing 32 - - - - - \varnothing 80/100
 - - - - - \varnothing 40 - - - - - \varnothing 125
 - - - - - \varnothing 50/63

垂直軸使用時

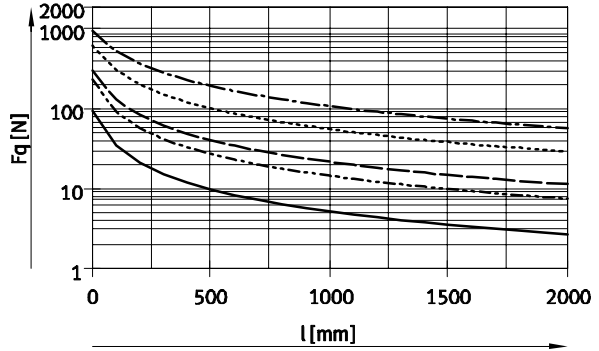

———— \varnothing 32 - - - - - \varnothing 80/100
 - - - - - \varnothing 40 - - - - - \varnothing 125
 - - - - - \varnothing 50/63

回転レス(DSBG-Q)時の許容ねじれバックラッシュ

ピストン径 \varnothing	32	40	50	63	80	100
ねじれ方向バックラッシュ [°]	± 0.65	± 0.6	± 0.45	± 0.45	± 0.45	± 0.45

材質

断面横構造図

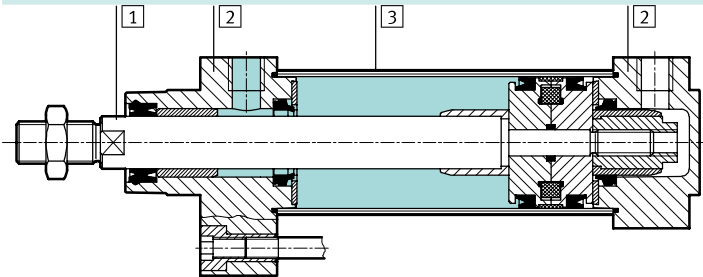

規格シリンダ

①	ピストンロッド、タイロッド	
	DSBG-...	ステンレス
	DSBG-...R3	ステンレス
	DSBG-...A2	硬質クロムめっき鋼
②	ロッドカバー	アルミダイカスト
③	チューブ	アルミアルマイト処理
-	ピストンロッドシール	
	DSBG-...	ポリウレタン
	DSBG-...T1/-T4	フッ素ゴム
	DSBG-...T3	低温ポリウレタン
	DSBG-...A3	超高分子量ポリエチレン
	クッションシール	
	DSBG-...	ポリウレタン
	DSBG-...T1/-T4	フッ素ゴム
	DSBG-...T3	低温ポリウレタン
	クッションスリーブ	
	DSBG-...	ポリアセタール
	DSBG-...T1/-T3/-T4	アルミ
	材質参考事項	
	DSBG-...	RoHS適合
	DSBG-...L/-U/-T3/-T4/-A3	PWIS(塗装阻害物質)を含む

ISO 15552 規格 シリンダ DSBGシリーズ

仕様

ストロークl、レバーアーム長さs - 許容横荷重Fq

Q-回転レス

φ32

許容トルク = 800 Nmm/ストロークmax. = 300 mm

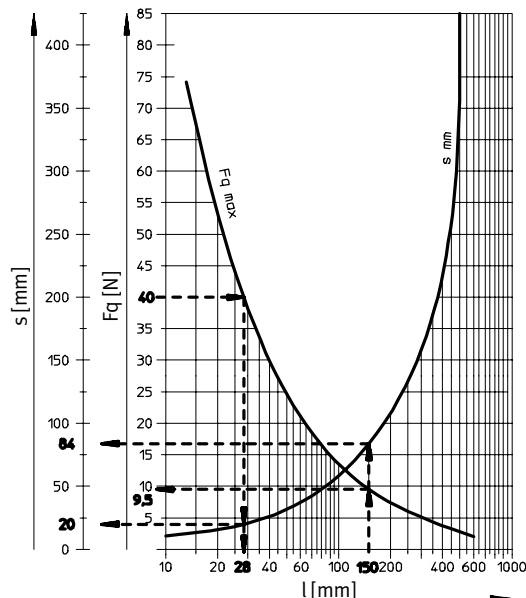

φ40

許容トルク = 1,100 Nmm/ストロークmax. = 400 mm

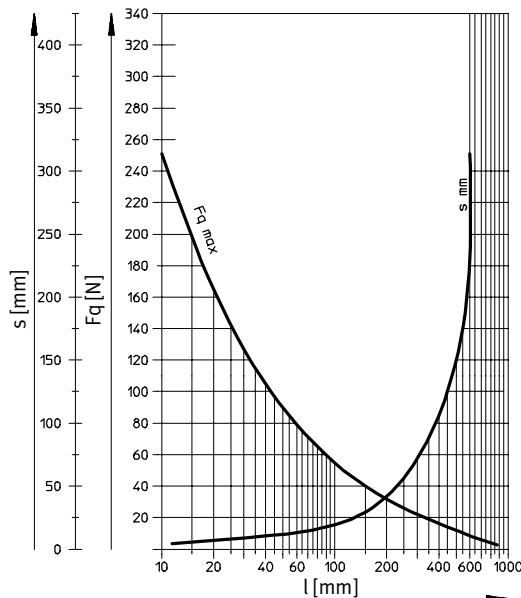

φ50/63

許容トルク = 1,500 Nmm/ストロークmax. = 500 mm

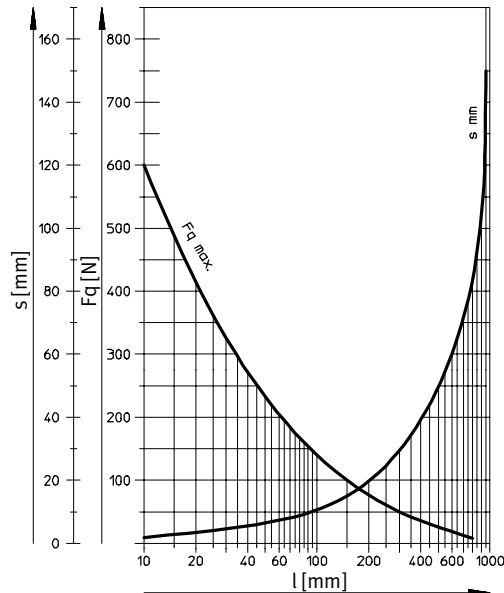

φ80/100

許容トルク = 3,000 Nmm/ストロークmax. = 600 mm

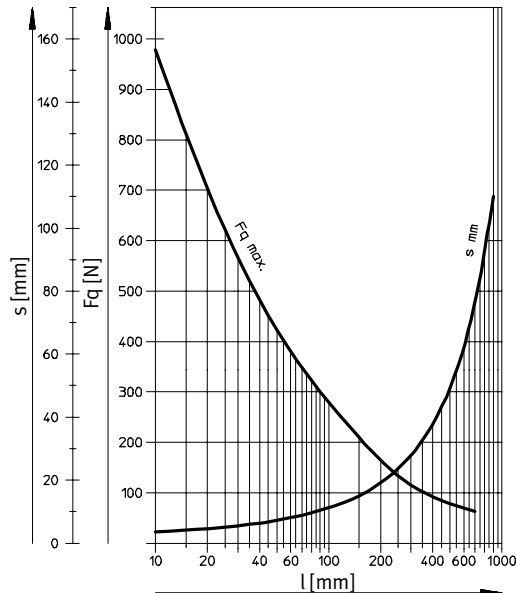

ピストン径 φ32 mm

例 1:		例 2:	
ストローク l	= 150 mm	横荷重 Fq	= 40 N
結果:		結果:	
許容横荷重 Fq	= 9.5 N	許容ストローク l	= 28 mm
レバーアーム長さ s	= 84 mm	レバーアーム長さ s	= 20 mm

例 3:

ストローク l = 150 mm

レバーアーム長さ s = 100 mm

$Fq = \frac{\text{許容トルク}}{\text{レバーアーム長さ}} = \frac{800 \text{ Nmm}}{100 \text{ mm}} = 8 \text{ N}$

結果:

許容横荷重 $Fq = 8 \text{ N} < Fq_{\text{max.}} = 9.5 \text{ N}$

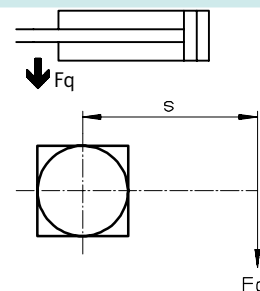

ISO 15552 規格 シリンダ DSBGシリーズ

外形寸法図

基本寸法

CAD データダウンロード → www.festo.jp

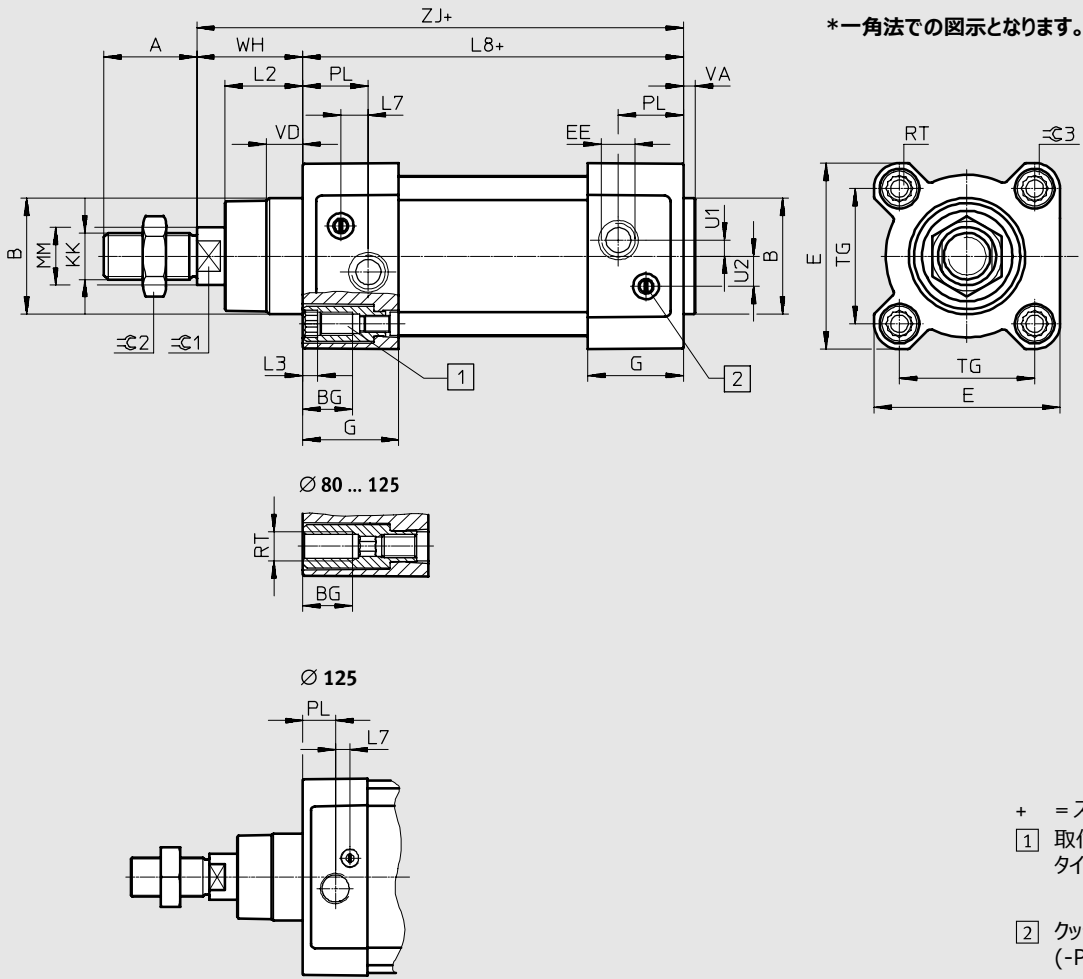

バリエーション 両ロッド(-T)

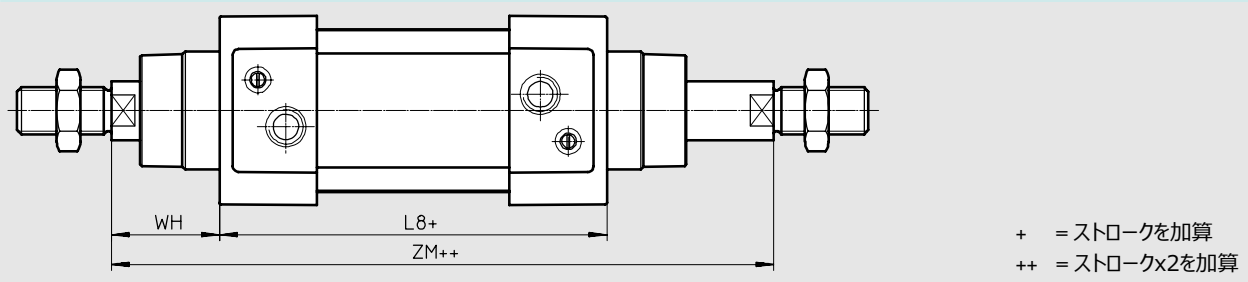

※ 表記のない寸法については基本寸法をご参照ください

ISO 15552 規格 シリンダ DSBGシリーズ

FESTO

外形寸法図

∅	A	B	BG	E	EE	G	U2	U1	KK
[mm]	-0.5	∅ d11	min.	+0.5		-0.2	±0.1	±0.1	
32	22	30	16	45	G $\frac{1}{8}$	28	5.7	5.25	M10x1.25
40	24	35	16	54	G $\frac{1}{4}$	33	8	4	M12x1.25
50	32	40	17	64	G $\frac{1}{4}$	33	10.4	5.5	M16x1.5
63	32	45	17	75	G $\frac{3}{8}$	40.5	12.75	6.25	M16x1.5
80	40	45	17	93	G $\frac{3}{8}$	43	12.5	8	M20x1.5
100	40	55	17	110	G $\frac{1}{2}$	48	13.5	10	M20x1.5
125	54	60	20	136	G $\frac{1}{2}$	44.7	13	8	M27x2

∅	L2	L3	L7	L8	MM	PL	RT	TG
[mm]		max.		±0.4	∅	±0.1		±0.3
32	18-0.2	5	6.5	94	12	19.5	M6	32.5
40	21.3-0.2	5	7.5	105	16	22.5	M6	38
50	26.8-0.2	5	9.5	106	20	22.5	M8	46.5
63	27-0.2	5	9	121	20	27.5	M8	56.5
80	34.2-0.2	-	11	128	25	30	M10	72
100	38-0.2	-	7.5	138	25	31.5	M10	89
125	45-0.3	-	10	160	32	22.5	M12	110

∅	VA	VD	WH	ZJ	ZM	β1	β2	β3
[mm]		+0.5	+2.2	+1.8	+1			
32	4-0.2	10	25	119.1	146.1	10	16	6
40	4-0.2	10.5	28.7	133.9	164.8	13	18	6
50	4-0.2	11.5	35.6	141.8	179.8	17	24	8
63	4-0.2	15	35.9	157.1	195.4	17	24	8
80	4-0.2	15.7	45.4	173.6	221	22	30	6
100	4-0.2	19.2	49.3	187.5	238.8	22	30	6
125	6-0.3	20.5	64.1	225	290	27	41	8

ISO 15552 規格 シリンダ DSBGシリーズ

外形寸法図

FESTO

バリエーション

CAD データダウンロード → www.festo.jp

回転レス(-Q)

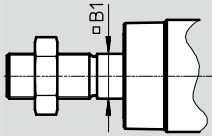

- 注

両ロッド(-T)時には、片側のロッドのみ角型になります。

ロッド先端雌ねじ(-F)

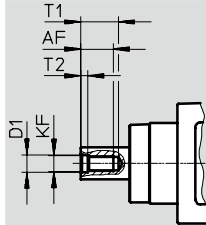

- 注

両ロッド(-T)時には、両側とも雌ねじになります。

ロッド出寸法延長(-E)

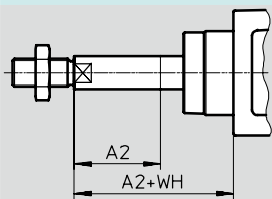

- 注

両ロッド(-T)時には、片側のロッドだけを延長します。回転レス(-Q)で両ロッド(-T)の場合には角型側のロッドのみを延長します。

ロッド出寸法延長(-L)

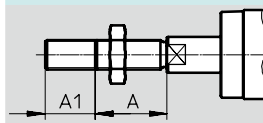

- 注

両ロッド(-T)時には両側のねじを延長します。

∅	A	A1		A2		AF
		min.	max.	min.	max.	
[mm]						min.
32	22	1	35	1	500	12
40	24	1	35	1	500	12
50	32	1	70	1	500	16
63	32	1	70	1	500	16
80	40	1	70	1	500	20
100	40	1	70	1	500	20
125	54	1	70	1	500	32

∅	B1	D1	KF	T1	T2	WH
				max.		
[mm]						+2.2
32	10	6.4	M6	16	2.6	25
40	12	8.4	M8	16	3.3	28.7
50	16	10.5	M10	21	4.7	35.6
63	16	10.5	M10	21	4.7	35.9
80	20	13	M12	26.5	6.1	45.4
100	20	13	M12	26.5	6.1	49.3
125	-	17	M16	40	8	65

※ 表記のない寸法については基本寸法をご参照ください

ISO 15552 規格 シリンダ DSBGシリーズ

外形寸法図

FESTO

中間トラニオン型(-V)

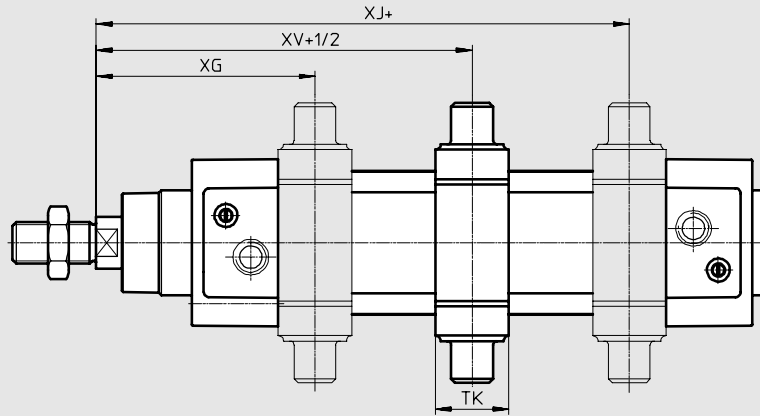

*一角法での図示となります。

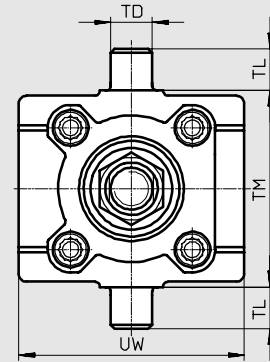

トラニオン金具の組み付け位置は指定することが可能です。

+ = ストローク長さを加算
+1/2 = ストロークx1/2を加算

∅	TD ∅ e9	TK	TL h14	TM h14
32	12	20	12	50
40	16	25	16	63
50	16	28	16	75
63	20	30	20	90
80	20	32	20	110
100	25	38	25	132
125	25	44	25	160

∅	UW	XG min.	XJ max.	XV
32	65	64±1.4	81±1.4	73±1.4
40	72	74.2±1.4	88.4±1.4	81.2±1.4
50	86	82.6±1.4	94.8±1.4	88.6±1.4
63	98	91.4±1.8	101.6±1.8	96.4±1.8
80	110	104.4±1.8	114.6±1.8	109.4±1.8
100	136	116.3±1.8	120.5±1.8	118.3±1.8
125	160	131.7±1.8	158.3±1.8	145±1.8

※ 表記のない寸法については基本寸法をご参照ください

ISO 15552 規格 シリンダ DSBGシリーズ

外形寸法図

FESTO

バリエーション

CAD データダウンロード → www.festo.jp

ジャバラ付(-P2)

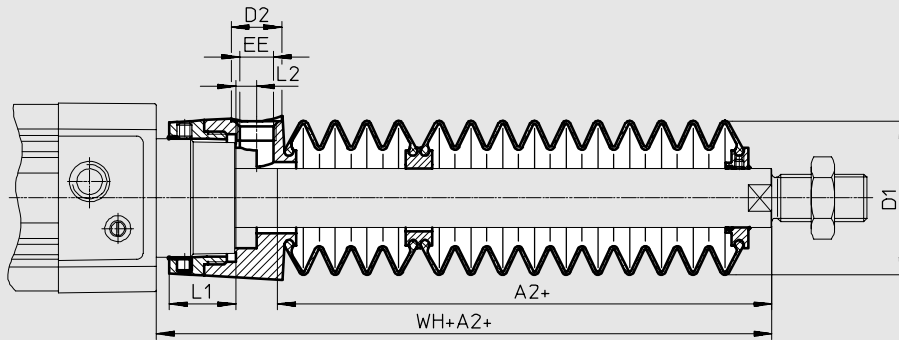

+ = ストローク長さを加算

∅ ストローク [mm]	32							40						
	A2 ¹⁾	D1 max.	D2	EE	L1	L2	WH+A2	A2 ¹⁾	D1 max.	D2	EE	L1	L2	WH+A2
10 ~ 50	29	38	14	G $\frac{1}{8}$	12.9	5.4	55	28	46	14	G $\frac{1}{8}$	16.3	5.4	56.7
51 ~ 125	47						73	43						71.7
126 ~ 175	61						87	56						84.7
176 ~ 250	80						106	72						100.7
251 ~ 300	96						122	86						114.7
301 ~ 350	112						138	100						128.7
351 ~ 375	114						140	101						129.7
376 ~ 425	130						156	115						143.7
426 ~ 475	145						171	130						158.7
476 ~ 500	147						173	131						159.7

∅ ストローク [mm]	50							63						
	A2 ¹⁾	D1 max.	D2	EE	L1	L2	WH+A2	A2 ¹⁾	D1 max.	D2	EE	L1	L2	WH+A2
10 ~ 50	28	57	17	G $\frac{1}{4}$	22.35	7	63.6	28	57	17	G $\frac{1}{4}$	22.4	7	63.9
51 ~ 125	46						81.6	46						81.9
126 ~ 175	56						91.6	56						91.9
176 ~ 250	73						108.6	73						108.9
251 ~ 300	86						121.6	86						121.9
301 ~ 350	97						132.6	97						132.9
351 ~ 375	105						140.6	105						140.9
376 ~ 425	116						151.6	116						151.9
426 ~ 475	126						161.6	126						161.9
476 ~ 500	134						169.6	134						169.9

∅ ストローク [mm]	80							100						
	A2 ¹⁾	D1 max.	D2	EE	L1	L2	WH+A2	A2 ¹⁾	D1 max.	D2	EE	L1	L2	WH+A2
10 ~ 50	25	93	17	G $\frac{1}{4}$	28	4	70.4	25	93	17	G $\frac{1}{4}$	28	4	74.3
51 ~ 125	37						82.4	37						86.3
126 ~ 175	49						94.4	49						98.3
176 ~ 250	62						107.4	62						111.3
251 ~ 300	74						119.4	74						123.3
301 ~ 350	86						131.4	86						135.3
351 ~ 375	87						132.4	87						136.3
376 ~ 425	98						143.4	98						147.3
426 ~ 475	110						155.4	110						159.3
476 ~ 500	111						156.4	111						160.3

1) A2寸法は「ロッド出寸法延長(-E)」の延長長さにあたります

ISO 15552 規格 シリンダ DSBGシリーズ

形式

FESTO

注文形式					
ピストン径 ∅ [mm]	ストローク [mm]	可変エアクッション		自己調整式エアクッション	
		製品番号	形式	製品番号	形式
32	25	1638842	DSBG-32-25-PPVA-N3	1645460	DSBG-32-25-PPSA-N3
	40	1638843	DSBG-32-40-PPVA-N3	1645461	DSBG-32-40-PPSA-N3
	50	1638844	DSBG-32-50-PPVA-N3	1645462	DSBG-32-50-PPSA-N3
	80	1638845	DSBG-32-80-PPVA-N3	1645463	DSBG-32-80-PPSA-N3
	100	1638846	DSBG-32-100-PPVA-N3	1645464	DSBG-32-100-PPSA-N3
	125	1638848	DSBG-32-125-PPVA-N3	1645465	DSBG-32-125-PPSA-N3
	160	1638849	DSBG-32-160-PPVA-N3	1645466	DSBG-32-160-PPSA-N3
	200	1638850	DSBG-32-200-PPVA-N3	1645467	DSBG-32-200-PPSA-N3
	250	1638851	DSBG-32-250-PPVA-N3	1645468	DSBG-32-250-PPSA-N3
	320	1638852	DSBG-32-320-PPVA-N3	1645469	DSBG-32-320-PPSA-N3
	400	1638853	DSBG-32-400-PPVA-N3	1645470	DSBG-32-400-PPSA-N3
	500	1638854	DSBG-32-500-PPVA-N3	1645471	DSBG-32-500-PPSA-N3
	1 ~ 2,800	1634781	DSBG-32-.....PPVA-N3	1634560	DSBG-32-.....PPSA-N3
40	25	1646547	DSBG-40-25-PPVA-N3	1646559	DSBG-40-25-PPSA-N3
	40	1646548	DSBG-40-40-PPVA-N3	1646560	DSBG-40-40-PPSA-N3
	50	1646549	DSBG-40-50-PPVA-N3	1646561	DSBG-40-50-PPSA-N3
	80	1646550	DSBG-40-80-PPVA-N3	1646562	DSBG-40-80-PPSA-N3
	100	1646551	DSBG-40-100-PPVA-N3	1646563	DSBG-40-100-PPSA-N3
	125	1646552	DSBG-40-125-PPVA-N3	1646564	DSBG-40-125-PPSA-N3
	160	1646553	DSBG-40-160-PPVA-N3	1646565	DSBG-40-160-PPSA-N3
	200	1646554	DSBG-40-200-PPVA-N3	1646566	DSBG-40-200-PPSA-N3
	250	1646555	DSBG-40-250-PPVA-N3	1646567	DSBG-40-250-PPSA-N3
	320	1646556	DSBG-40-320-PPVA-N3	1646568	DSBG-40-320-PPSA-N3
	400	1646557	DSBG-40-400-PPVA-N3	1646569	DSBG-40-400-PPSA-N3
	500	1646558	DSBG-40-500-PPVA-N3	1646570	DSBG-40-500-PPSA-N3
	1 ~ 2,800	1644503	DSBG-40-.....PPVA-N3	1645473	DSBG-40-.....PPSA-N3
50	25	1646709	DSBG-50-25-PPVA-N3	1646723	DSBG-50-25-PPSA-N3
	40	1646710	DSBG-50-40-PPVA-N3	1646724	DSBG-50-40-PPSA-N3
	50	1646711	DSBG-50-50-PPVA-N3	1646725	DSBG-50-50-PPSA-N3
	80	1646712	DSBG-50-80-PPVA-N3	1646726	DSBG-50-80-PPSA-N3
	100	1646713	DSBG-50-100-PPVA-N3	1646727	DSBG-50-100-PPSA-N3
	125	1646714	DSBG-50-125-PPVA-N3	1646728	DSBG-50-125-PPSA-N3
	160	1646715	DSBG-50-160-PPVA-N3	1646729	DSBG-50-160-PPSA-N3
	200	1646716	DSBG-50-200-PPVA-N3	1646730	DSBG-50-200-PPSA-N3
	250	1646717	DSBG-50-250-PPVA-N3	1646731	DSBG-50-250-PPSA-N3
	320	1646718	DSBG-50-320-PPVA-N3	1646732	DSBG-50-320-PPSA-N3
	400	1646719	DSBG-50-400-PPVA-N3	1646733	DSBG-50-400-PPSA-N3
	500	1646720	DSBG-50-500-PPVA-N3	1646734	DSBG-50-500-PPSA-N3
	1 ~ 2,800	1646708	DSBG-50-.....PPVA-N3	1646722	DSBG-50-.....PPSA-N3

注:

その他のバリエーション
→P.22

ISO 15552 規格 シリンダ DSBGシリーズ

形式

FESTO

注文形式					
ピストン径 ∅ [mm]	ストローク [mm]	可変エアクッション		自己調整式エアクッション	
		製品番号	形式	製品番号	形式
63	25	1646740	DSBG-63-25-PPVA-N3	1646754	DSBG-63-25-PPSA-N3
	40	1646741	DSBG-63-40-PPVA-N3	1646755	DSBG-63-40-PPSA-N3
	50	1646742	DSBG-63-50-PPVA-N3	1646756	DSBG-63-50-PPSA-N3
	80	1646743	DSBG-63-80-PPVA-N3	1646757	DSBG-63-80-PPSA-N3
	100	1646744	DSBG-63-100-PPVA-N3	1646758	DSBG-63-100-PPSA-N3
	125	1646745	DSBG-63-125-PPVA-N3	1646760	DSBG-63-125-PPSA-N3
	160	1646746	DSBG-63-160-PPVA-N3	1646761	DSBG-63-160-PPSA-N3
	200	1646747	DSBG-63-200-PPVA-N3	1646762	DSBG-63-200-PPSA-N3
	250	1646748	DSBG-63-250-PPVA-N3	1646763	DSBG-63-250-PPSA-N3
	320	1646749	DSBG-63-320-PPVA-N3	1646764	DSBG-63-320-PPSA-N3
	400	1646750	DSBG-63-400-PPVA-N3	1646765	DSBG-63-400-PPSA-N3
	500	1646751	DSBG-63-500-PPVA-N3	1646766	DSBG-63-500-PPSA-N3
	1 ~ 2,800	1646739	DSBG-63-.....PPVA-N3	1646753	DSBG-63-.....PPSA-N3
80	25	1646771	DSBG-80-25-PPVA-N3	1646785	DSBG-80-25-PPSA-N3
	40	1646772	DSBG-80-40-PPVA-N3	1646786	DSBG-80-40-PPSA-N3
	50	1646773	DSBG-80-50-PPVA-N3	1646787	DSBG-80-50-PPSA-N3
	80	1646774	DSBG-80-80-PPVA-N3	1646788	DSBG-80-80-PPSA-N3
	100	1646775	DSBG-80-100-PPVA-N3	1646789	DSBG-80-100-PPSA-N3
	125	1646776	DSBG-80-125-PPVA-N3	1646790	DSBG-80-125-PPSA-N3
	160	1646777	DSBG-80-160-PPVA-N3	1646791	DSBG-80-160-PPSA-N3
	200	1646778	DSBG-80-200-PPVA-N3	1646792	DSBG-80-200-PPSA-N3
	250	1646779	DSBG-80-250-PPVA-N3	1646793	DSBG-80-250-PPSA-N3
	320	1646780	DSBG-80-320-PPVA-N3	1646794	DSBG-80-320-PPSA-N3
	400	1646781	DSBG-80-400-PPVA-N3	1646795	DSBG-80-400-PPSA-N3
	500	1646782	DSBG-80-500-PPVA-N3	1646796	DSBG-80-500-PPSA-N3
	1 ~ 2,800	1646770	DSBG-80-.....PPVA-N3	1646784	DSBG-80-.....PPSA-N3
100	25	1646801	DSBG-100-25-PPVA-N3	1646815	DSBG-100-25-PPSA-N3
	40	1646802	DSBG-100-40-PPVA-N3	1646816	DSBG-100-40-PPSA-N3
	50	1646803	DSBG-100-50-PPVA-N3	1646817	DSBG-100-50-PPSA-N3
	80	1646804	DSBG-100-80-PPVA-N3	1646818	DSBG-100-80-PPSA-N3
	100	1646805	DSBG-100-100-PPVA-N3	1646819	DSBG-100-100-PPSA-N3
	125	1646806	DSBG-100-125-PPVA-N3	1646820	DSBG-100-125-PPSA-N3
	160	1646807	DSBG-100-160-PPVA-N3	1646821	DSBG-100-160-PPSA-N3
	200	1646808	DSBG-100-200-PPVA-N3	1646822	DSBG-100-200-PPSA-N3
	250	1646809	DSBG-100-250-PPVA-N3	1646823	DSBG-100-250-PPSA-N3
	320	1646810	DSBG-100-320-PPVA-N3	1646824	DSBG-100-320-PPSA-N3
	400	1646811	DSBG-100-400-PPVA-N3	1646825	DSBG-100-400-PPSA-N3
	500	1646812	DSBG-100-500-PPVA-N3	1646826	DSBG-100-500-PPSA-N3
	1 ~ 2,800	1646800	DSBG-100-.....PPVA-N3	1646814	DSBG-100-.....PPSA-N3

注:

その他のバリエーション
→P.22

ISO 15552 規格 シリンダ DSBGシリーズ

形式

FESTO

注文形式					
ピストン径 ∅ [mm]	ストローク [mm]	可変エアクッション		自己調整式エアクッション	
		製品番号	形式	製品番号	形式
125	25	2159622	DSBG-125-25-PPVA-N3	2159907	DSBG-125-25-PPSA-N3
	40	2159623	DSBG-125-40-PPVA-N3	2159908	DSBG-125-40-PPSA-N3
	50	2159624	DSBG-125-50-PPVA-N3	2159909	DSBG-125-50-PPSA-N3
	80	2159625	DSBG-125-80-PPVA-N3	2159910	DSBG-125-80-PPSA-N3
	100	2159626	DSBG-125-100-PPVA-N3	2159911	DSBG-125-100-PPSA-N3
	125	2159627	DSBG-125-125-PPVA-N3	2159912	DSBG-125-125-PPSA-N3
	160	2159628	DSBG-125-160-PPVA-N3	2159913	DSBG-125-160-PPSA-N3
	200	2159629	DSBG-125-200-PPVA-N3	2159915	DSBG-125-200-PPSA-N3
	250	2159630	DSBG-125-250-PPVA-N3	2159916	DSBG-125-250-PPSA-N3
	320	2159631	DSBG-125-320-PPVA-N3	2159917	DSBG-125-320-PPSA-N3
	400	2159632	DSBG-125-400-PPVA-N3	2159918	DSBG-125-400-PPSA-N3
	500	2159633	DSBG-125-500-PPVA-N3	2159919	DSBG-125-500-PPSA-N3
	1 ~ 2,800	2158455	DSBG-125-…-PPVA-N3	2158471	DSBG-125-…-PPSA-N3

-  - 注:

その他のバリエーション
→P.22

ISO 15552 規格 シリンダ DSBGシリーズ

バリエーション

FESTO

注文表											
ピストン径φ		32	40	50	63	80	100	125	条件	コード	
M	製品番号	1634484	1645477	1646707	1646738	1646769	1646799	2045493			
	シリーズ	規格シリンダ、複動、ISO 15552 規格									DSBG
0	回転レス	なし									
		回転レス							-	1	-Q
	仕様	標準									
		低摩擦仕様							-	2	L
	低速仕様								3	U	
M	ピストン径φ [mm]	32	40	50	63	80	100	125		...	
	ストローク [mm]	1 ~ 2,800									...
0	シリンダタイプ	片ロッド									
		両ロッド									-T
	ロッド先端ねじ	雄ねじ									
		雌ねじ								4	F
M	クッション	ラバークッション									-P
		自己調整式エアクッション								5	-PPS
		可変エアクッション									-PPV
↓	位置センサ	スイッチ用マグネット									A

- 1 Q L、U、N3、T3、T4、P2、A2、A3時不可
ストロークmax.1,500mm
- 2 L T、R3、T1、T3、T4、P2、A2、A3、EX4時不可
- 3 U T、R3、T1、T3、T4、P2、A2、A3、EX4時不可
- 4 F ...L時不可
- 5 PPS T1、T3、T4時不可

発注コードの記入

DSBG - - - - - - - - - - **A**

ISO 15552 規格 シリンダ DSBGシリーズ

バリエーション

FESTO

注文表		32	40	50	63	80	100	125	条件	コード	
↓	標準	ISO 15552 規格外									
0		ISO 15552 規格									-N3
	耐酸性	標準									
		耐酸性仕様							6		R3
	温度仕様	標準									
		[°C]	高温仕様(0~+120)						7		T1
		[°C]	低温仕様(-40~+80)						7		T3
		[°C]	高高温仕様(0~+150)						7		T4
	ジャバラ	ジャバラ									
		付							-	8	P2
	ダストワイパ	なし									
		ハードスクレーパ									A2
		無給油スクレーパ									A3
	EU指令 ATEX認証	なし									
		EU防爆指令 II 2 GD対応								9	EX4
	中間トラニオン型 [mm]	なし									
		0~2,800									…V
	ロッド出寸法延長 [mm]	なし									
		1~500								10	…E
	ロッド先端ねじ長さ延長 [mm]	なし									
		1~35				1~70				10	…L

- 6 R3 A2、…V時不可
- 7 T1, T3, T4 P2、A2、A3、EX4時不可
- 8 P2 N3、A2、A3、EX4時不可
ストローク10 ~ 500mm
- 9 EX4 T1、T3、T4、P2、A3時不可
- 10 …E、…L ストロークmax.2,000mm

⌀ - 注:
ジャバラ付(-P2)の時、ジャバラを組み付けるためのロッド出寸法は自動的に延長されます。このため-Eでロッド出寸法を指定する必要はありません。

⌀ - 注:
ジャバラ付(-P2)とロッド出寸法延長(-E)を同時に選択すると-Eで指定した長さはジャバラで覆われません。

⌀ - 注:
両ロッド(-T)とジャバラ付(-P2)を同時に選択した場合、ジャバラは片側のロッドにのみ組み付けられます。

発注コードの記入

- - - -

ISO 15552 規格 シリンダ DSBGシリーズ アクセサリ

FESTO

フート金具 HNC/CRHNC

材質:

HNC:めっき鋼

CRHNC:ステンレス

CTフリー



*一角法での図示となります。

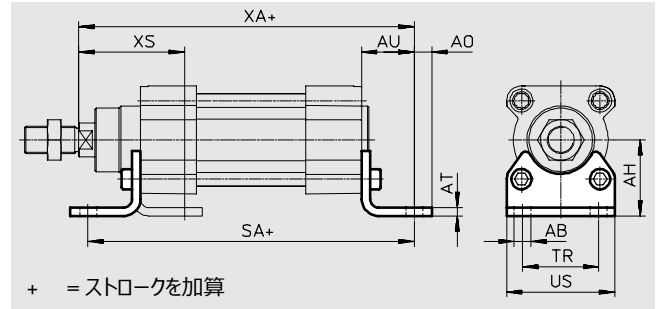

外形寸法										
∅	AB ∅	AH	AO	AT	AU	SA	TR	US	XA	XS
[mm]										
32	7	32	6.5	4	24	142	32	45	143.1	46
40	10	36	9	4	28	161	36	54	161.9	52.7
50	10	45	9.5	5	32	170	45	64	173.8	62.6
63	10	50	12.5	5	32	185	50	75	189.1	62.9
80	12	63	15	6	41	210	63	93	214.6	80.4
100	14.5	71	17.5	6	41	220	75	110	228.5	84.3
125	16.5	90	22	8	45	250	90	131	270	102

∅	標準タイプ				ステンレスタイプ			
	CRC ¹⁾	質量[g]	製品番号	形式 ²⁾	CRC ¹⁾	質量[g]	製品番号	形式 ²⁾
[mm]								
32	2	144	174369	HNC-32	4	139	176937	CRHNC-32
40	2	193	174370	HNC-40	4	188	176938	CRHNC-40
50	2	353	174371	HNC-50	4	341	176939	CRHNC-50
63	2	436	174372	HNC-63	4	424	176940	CRHNC-63
80	2	829	174373	HNC-80	4	809	176941	CRHNC-80
100	2	1,009	174374	HNC-100	4	990	176942	CRHNC-100
125	2	1,902	174375	HNC-125	4	1,920	176943	CRHNC-125

(Festo規格940070)

1) クラス2=製品が中程度の腐食要因にさらされている。製品の外形部がクーラントや潤滑油に直接接触する。

クラス4=製品がさらに高度な腐食要因にさらされている。各部品が食品や薬品に対して直接接触することができる材質でできている。

2) ATEX 適合

ISO 15552 規格 シリンダ DSBGシリーズ

アクセサリ

FESTO

フランジ金具 FNC/CRFNG

材質:

FNC:めっき鋼

CRFNG:ステンレス

CTフリー

RoHS適合



*一角法での図示となります。

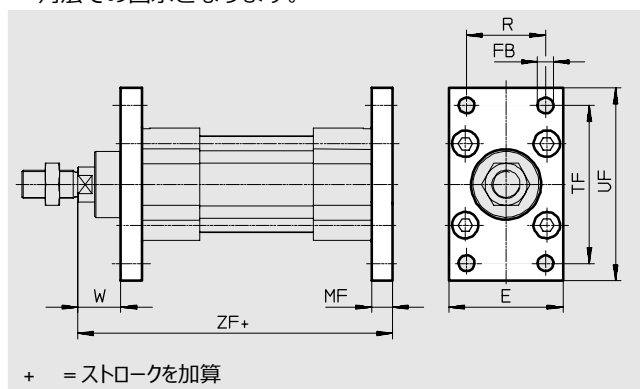

+ = ストロークを加算

外形寸法								
∅	E	FB ∅	MF	R	TF	UF	W	ZF
[mm]		H13						
32	45	7	10	32	64	80	16	129.1
40	54	9	10	36	72	90	18.7	143.9
50	65	9	12	45	90	110	23.6	153.8
63	75	9	12	50	100	120	23.9	169.1
80	93	12	16	63	126	150	29.4	189.6
100	110	14	16	75	150	175	33.3	203.5
125	132	16	20	90	180	210	45	245

∅ [mm]	標準タイプ				ステンレスタイプ			
	CRC ¹⁾	質量[g]	製品番号	形式 ²⁾	CRC ¹⁾	質量[g]	製品番号	形式 ²⁾
32	1	221	174376	FNC-32	4	225	161846	CRFNG-32
40	1	291	174377	FNC-40	4	300	161847	CRFNG-40
50	1	536	174378	FNC-50	4	540	161848	CRFNG-50
63	1	679	174379	FNC-63	4	680	161849	CRFNG-63
80	1	1,495	174380	FNC-80	4	1,500	161850	CRFNG-80
100	1	2,041	174381	FNC-100	4	2,100	161851	CRFNG-100
125	1	3,775	174382	FNC-125	4	3,780	185363	CRFNG-125

(Festo規格940070)

1) クラス1=製品が腐食要因にさらされている。製品の外形部は輸送および保管時に腐食しない保護材質でできている。

クラス4=製品がさらに高度な腐食要因にさらされている。各部品が食品や薬品に対して直接接触することができる材質でできている。

2) ATEX 適合

ISO 15552 規格 シリンダ DSBGシリーズ

アクセサリ



トラニオン金具 ZNCF/CRZNG

材質：
 ZNCF:ステンレス
 CRZNG:電解研磨ステンレス
 CTフリー
 RoHS適合



*一角法での図示となります。

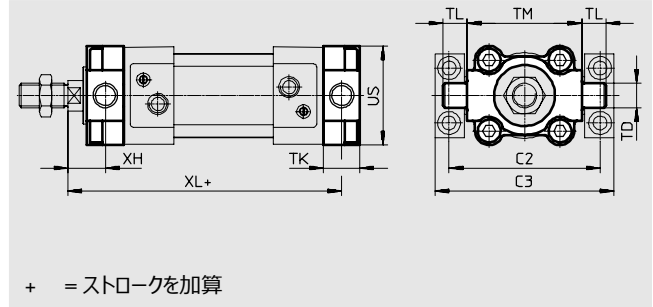

外形寸法									
∅	C2	C3	TD ∅ E9	TK	TL	TM	US	XH	XL
[mm]									
32	71	86	12	16	12	50	45	18	127.1
40	87	105	16	20	16	63	54	18.7	143.9
50	99	117	16	24	16	75	64	23.6	153.8
63	116	136	20	24	20	90	75	23.9	169.1
80	136	156	20	28	20	110	93	31.4	187.6
100	164	189	25	38	25	132	110	30.3	206.5
125	192	217	25	50	25	160	131	40	250

∅ [mm]	標準タイプ				ステンレスタイプ			
	CRC ¹⁾	質量[g]	製品番号	形式 ²⁾	CRC ¹⁾	質量[g]	製品番号	形式 ²⁾
32	2	150	174411	ZNCF-32	4	150	161852	CRZNG-32
40	2	285	174412	ZNCF-40	4	285	161853	CRZNG-40
50	2	473	174413	ZNCF-50	4	473	161854	CRZNG-50
63	2	687	174414	ZNCF-63	4	687	161855	CRZNG-63
80	2	1,296	174415	ZNCF-80	4	1,296	161856	CRZNG-80
100	2	2,254	174416	ZNCF-100	4	2,254	161857	CRZNG-100
125	2	3,484	174417	ZNCF-125	4	3,484	185362	CRZNG-125

(Festo規格940070)

- 1) クラス2=製品が中程度の腐食要因にさらされている。製品の外形部がクーラントや潤滑油に直接接触する。
 クラス4=製品がさらに高度な腐食要因にさらされている。各部品が食品や薬品に対して直接接触することができる材質でできている。
- 2) ATEX 適合

ISO 15552 規格 シリンダ DSBGシリーズ アクセサリ



トラニオンブラケット LNZG

材質：
トラニオンブラケット：
アルミ(アルマイト処理)
ベアリング:樹脂
CTフリー
RoHS適合



*一角法での図示となります。

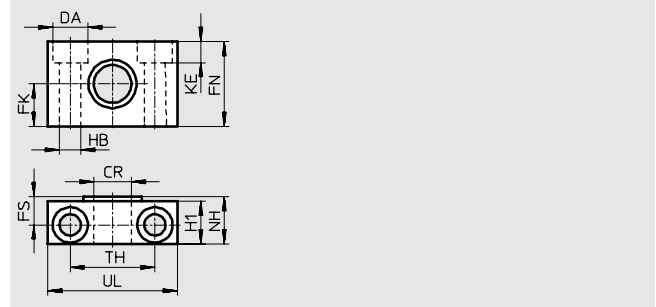

外形寸法														質量	製品番号	形式
∅	CR	DA	FK	FN	FS	H1	HB	KE	NH	TH	UL	CRC ¹⁾				
[mm]	D11	H13	±0.1				H13			±0.2			[g]			
32	12	11	15	30	10.5	15	6.6	6.8	18	32	46	2	83	32959	LNZG-32	
40, 50	16	15	18	36	12	18	9	9	21	36	55	2	129	32960	LNZG-40/50	
63, 80	20	18	20	40	13	20	11	11	23	42	65	2	178	32961	LNZG-63/80	
100, 125	25	20	25	50	16	24.5	14	13	28.5	50	75	2	306	32962	LNZG-100/125	

(Festo規格940070)

1) クラス4=製品がさらに高度な腐食要因にさらされている。各部品が食品や薬品に対して直接触れることができる材質でできている。

トラニオンブラケット CRLNZG

材質：
ステンレス
CTフリー
RoHS適合

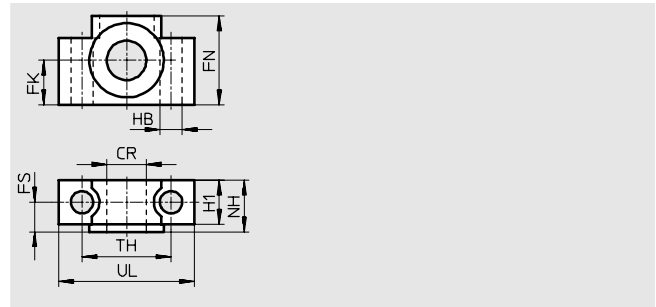
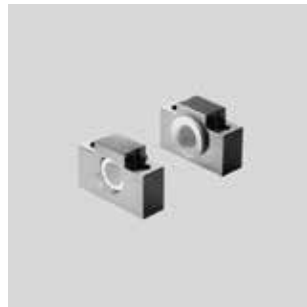

外形寸法												質量	製品番号	形式
∅	CR	FK	FN	FS	H1	HB	NH	TH	UL	CRC ¹⁾				
[mm]	D11	±0.1				H13		±0.2			[g]			
32	12	15	30	10.5	15	6.6	18	32	46	4	205	161874	CRLNZG-32	
40, 50	16	18	36	12	18	9	21	36	55	4	323	161875	CRLNZG-40/50	
63, 80	20	20	40	13	20	11	23	42	65	4	435	161876	CRLNZG-63/80	
100, 125	25	25	50	16	24.5	14	28.5	50	75	4	739	161877	CRLNZG-100/125	

(Festo規格940070)

1) クラス4=製品がさらに高度な腐食要因にさらされている。各部品が食品や薬品に対して直接触れることができる材質でできている。

ISO 15552 規格 シリンダ DSBGシリーズ アクセサリ

FESTO

二山クレビス金具 SNC

材質：
アルミダイキャスト
RoHS適合



*一角法での図示となります。

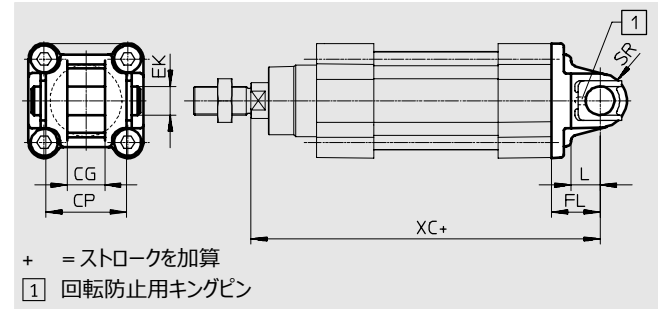

外形寸法											
∅	CG	CP	EK ∅	FL	L	SR	XC	CRC ¹⁾	質量	製品番号	形式 ²⁾
[mm]	H14	h14	H9	±0.2					[g]		
32	14	34	10	22	13	10	141.1	2	90	174383	SNC-32
40	16	40	12	25	16	12	158.9	2	120	174384	SNC-40
50	21	45	16	27	16	12	168.8	2	240	174385	SNC-50
63	21	51	16	32	21	16	189.1	2	320	174386	SNC-63
80	25	65	20	36	22	16	209.6	2	625	174387	SNC-80
100	25	75	20	41	27	20	228.5	2	830	174388	SNC-100
125	37	97	30	50	30	25	275	2	1,785	174389	SNC-125

(Festo規格940070)

1) クラス2=製品が中程度の腐食要因にさらされている。製品の外形部がクーラントや潤滑油に直接接触する。

2) ATEX 適合

ISO 15552 規格 シリンダ DSBGシリーズ

アクセサリ

FESTO

二山クレビス金具(幅広タイプ)

SNCB/SNCB-.....R3

材質:

SNCB:アルミダイカスト

SNCB-.....R3:アルミダイカスト

保護コート、耐腐食タイプ

CTフリー

RoHS適合



*一角法での図示となります。

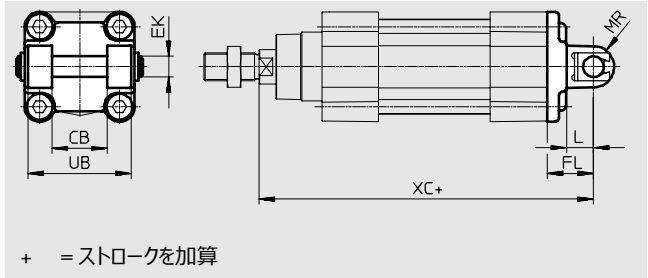

外形寸法							
∅	CB	EK	FL	L	MR	UB	XC
[mm]	H14	∅ e8	±0.2			h14	
32	26	10	22	13	8.5	45	141.1
40	28	12	25	16	12	52	158.9
50	32	12	27	16	12	60	168.8
63	40	16	32	21	16	70	189.1
80	50	16	36	22	16	90	209.6
100	60	20	41	27	20	110	228.5
125	70	25	50	30	25	130	275

∅	標準タイプ				耐腐食タイプ			
	CRC ¹⁾	質量[g]	製品番号	形式	CRC ¹⁾	質量[g]	製品番号	形式
[mm]								
32	2	103	174390	SNCB-32	3	100	176944	SNCB-32-R3
40	2	155	174391	SNCB-40	3	151	176945	SNCB-40-R3
50	2	232	174392	SNCB-50	3	228	176946	SNCB-50-R3
63	2	375	174393	SNCB-63	3	371	176947	SNCB-63-R3
80	2	636	174394	SNCB-80	3	632	176948	SNCB-80-R3
100	2	1,035	174395	SNCB-100	3	986	176949	SNCB-100-R3
125	2	1,860	174396	SNCB-125	3	1,776	176950	SNCB-125-R3

(Festo規格940070)

1) クラス2=製品が中程度の腐食要因にさらされている。製品の外形部がクーラントや潤滑油に直接接触する。

クラス3=製品が高度な腐食要因にさらされている。製品の機能部が溶剤や洗浄剤などに直接接触する。

ISO 15552 規格 シリンダ DSBGシリーズ アクセサリ

FESTO

一山クレビス金具(球面軸受タイプ) SNCS

材質:
SNCS 32 ~ 80:
アルミダイカスト
SNCS 100 ~ 125:
アルミダイカスト
CTフリー
RoHS適合



*一角法での図示となります。

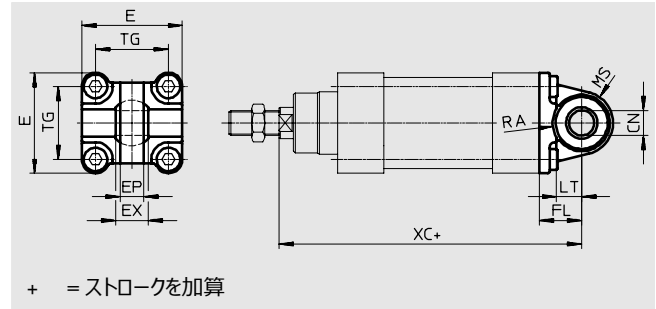

外形寸法														
∅	CN	E	EP	EX	FL	LT	MS	RA	TG	XC	CRC ¹⁾	質量	製品番号	形式
[mm]	∅		±0.2		±0.2			+1				[g]		
32	10 ^{+0.013}	45 ^{+0.2/-0.5}	10.5	14	22	13	15 ^{+0.5}	14.5	32.5	142	2	86	174397	SNCS-32
40	12 ^{+0.015}	54 ^{-0.5}	12	16	25	16	17 ^{+0.5}	17.5	38	160	2	122	174398	SNCS-40
50	16 ^{+0.015}	64 ^{-0.6}	15	21	27	16	20 ^{+0.5}	18.5	46.5	170	2	216	174399	SNCS-50
63	16 ^{+0.015}	75 ^{-0.6}	15	21	32	21	23 ^{-0.5}	23	56.5	190	2	281	174400	SNCS-63
80	20 ^{+0.018}	93 ^{-0.8}	18	25	36	22	28 ^{-0.5}	25	72	210	2	557	174401	SNCS-80
100	20 ^{+0.018}	109 ^{+1/-0.7}	18	25	41	27	30 ^{±0.5}	95	89	230	2	690	174402	SNCS-100
125	30 ^{+0.018}	132 ^{+1/-0.7}	25	37	50	30	39 ^{±0.5}	100	110	275	2	1,375	174403	SNCS-125

(Festo規格940070)

1) クラス2=製品が中程度の腐食要因にさらされている。製品の外形部がクーラントや潤滑油に直接接触する。

ISO 15552 規格 シリンダ DSBGシリーズ アクセサリ

FESTO

一山クレビス金具(幅広タイプ)

SNCL

材質：
アルミダイカスト
CTフリー
RoHS適合



*一角法での図示となります。

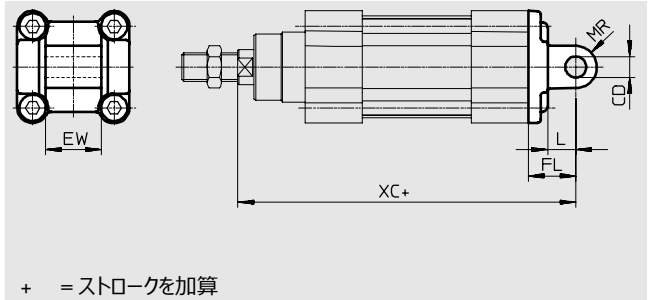

外形寸法										
∅	CD	EW	FL	L	MR	XC	CRC ¹⁾	質量	製品番号	形式
[mm]	∅ H9	h12	±0.2					[g]		
32	10	26	22	13	10	141.1	2	75	174404	SNCL-32
40	12	28	25	16	12	158.9	2	100	174405	SNCL-40
50	12	32	27	16	12	168.8	2	160	174406	SNCL-50
63	16	40	32	21	16	189.1	2	250	174407	SNCL-63
80	16	50	36	22	16	209.6	2	405	174408	SNCL-80
100	20	60	41	27	20	228.5	2	655	174409	SNCL-100
125	25	70	50	30	25	275	2	1,245	174410	SNCL-125





(Festo規格940070)

1) クラス2=製品が中程度の腐食要因にさらされている。製品の外形部がクーラントや潤滑油に直接接触する。

ISO 15552 規格 シリンダ DSBGシリーズ

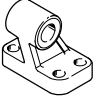
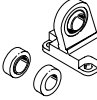
アクセサリ

FESTO





クレビスブラケット				技術データ → オンライン:クレビスブラケット			
名称	Ø	製品番号	形式	名称	Ø	製品番号	形式
クレビスフート LNG				クレビスフート LSN			
	32	33890	LNG-32		32	5561	LSN-32
	40	33891	LNG-40		40	5562	LSN-40
	50	33892	LNG-50		50	5563	LSN-50
	63	33893	LNG-63		63	5564	LSN-63
	80	33894	LNG-80		80	5565	LSN-80
	100	33895	LNG-100		100	5566	LSN-100
	125	33896	LNG-125		125	6987	LSN-125
クレビスフート LSNG				クレビスフート LSNSG			
	32	31740	LSNG-32		32	31747	LSNSG-32
	40	31741	LSNG-40		40	31748	LSNSG-40
	50	31742	LSNG-50		50	31749	LSNSG-50
	63	31743	LSNG-63		63	31750	LSNSG-63
	80	31744	LSNG-80		80	31751	LSNSG-80
	100	31745	LSNG-100		100	31752	LSNSG-100
	125	31746	LSNG-125		125	31753	LSNSG-125
クレビスフート LBG¹⁾				クレビスフート LQG¹⁾			
	32	31761	LBG-32		32	31768	LQG-32
	40	31762	LBG-40		40	31769	LQG-40
	50	31763	LBG-50		50	31770	LQG-50
	63	31764	LBG-63		63	31771	LQG-63
	80	31765	LBG-80		80	31772	LQG-80
	100	31766	LBG-100		100	31773	LQG-100
	125	31767	LBG-125		125	31774	LQG-125

1) ATEX 適合



クレビスブラケット耐腐食仕様			技術データ → オンライン:crlng	
名称	Ø	製品番号	形式	
クレビスフート(幅広タイプ) CRLNG(ステンレス)				
	32	161840	CRLNG-32	
	40	161841	CRLNG-40	
	50	161842	CRLNG-50	
	63	161843	CRLNG-63	
	80	161844	CRLNG-80	
	100	161845	CRLNG-100	
	125	176951	CRLNG-125	

ISO 15552 規格 シリンダ DSBGシリーズ

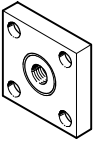
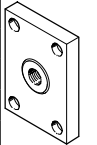
アクセサリ

ロッド先端金具				技術データ → オンライン:ロッド先端金具			
名称	φ	製品番号	形式	名称	φ	製品番号	形式
ロッドアイSGS				ロッドアイ SGA¹⁾			
	32	9261	SGS-M10x1,25		32	32954	SGA-M10x1,25
	40	9262	SGS-M12x1,25		40	10767	SGA-M12x1,25
	50	9263	SGS-M16x1,5		50	10768	SGA-M16x1,5
	63				63		
	80	9264	SGS-M20x1,5		80	10769	SGA-M20x1,5
	100				100		
	125	10774	SGS-M27x2		125	10770	SGA-M27x2
二山ナックル SG¹⁾				フレキシカプラ FK¹⁾			
	32	6144	SG-M10x1,25		32	6140	FK-M10x1,25
	40	6145	SG-M12x1,25		40	6141	FK-M12x1,25
	50	6146	SG-M16x1,5		50	6142	FK-M16x1,5
	63				63		
	80	6147	SG-M20x1,5	80	6143	FK-M20x1,5	
	100			100			
	125	14987	SG-M27x2-B	125	10485	FK-M27x2	
フランジカプラ KSG¹⁾				フランジカプラ KSZ(回転レス専用)¹⁾			
	32	32963	KSG-M10x1,25		32	36125	KSZ-M10x1,25
	40	32964	KSG-M12x1,25		40	36126	KSZ-M12x1,25
	50	32965	KSG-M16x1,5		50	36127	KSZ-M16x1,5
	63				63		
	80	32966	KSG-M20x1,5		80	36128	KSZ-M20x1,5
	100				100		
	125	32967	KSG-M27x2		125	-	-

1) ATEX 適合

ロッド先端金具、耐腐食仕様				技術データ → オンライン:crsg			
名称	φ	製品番号	形式	名称	φ	製品番号	形式
ロッドアイ CRSGS				二山ナックル CRSG¹⁾			
	32	195582	CRSGS-M10x1,25		32	13569	CRSG-M10x1,25
	40	195583	CRSGS-M12x1,25		40	13570	CRSG-M12x1,25
	50	195584	CRSGS-M16x1,5		50	13571	CRSG-M16x1,5
	63				63		
	80	195585	CRSGS-M20x1,5		80	13572	CRSG-M20x1,5
	100				100		
	125	195586	CRSGS-M27x2		125	185361	CRSG-M27x2
フレキシカプラ CRFK							
	32	2305778	CRFK-M10x1,25				
	40	2305779	CRFK-M12x1,25				
	50	2490673	CRFK-M16x1,5				
	63						
	80	2545677	CRFK-M20x1,5				
	100						

1) ATEX 適合

ISO 15552 規格 シリンダ DSBGシリーズ

アクセサリ

FESTO

ジャバラキット DADB



基本仕様							
タイプ DADB-V6-		32	40	50	63	80	100
適用ストローク範囲 ¹⁾	[mm]	10 ~ 500	10 ~ 500	10 ~ 500	10 ~ 500	10 ~ 500	10 ~ 500
取付方法		ねじ込みピンによる					
取付位置		任意					
対応できる媒体		粉塵、切粉、オイル、各種グリス、燃料					
使用温度範囲 ²⁾	[°C]	-10 ~ +80					
保護仕様		IP54					
耐腐食性クラス CRC ³⁾		3					

- 1) 保護ジャバラキットDADBとの併用
 2) 近接スイッチ及びシリンダの作動範囲を参照
 3) クラス3=製品が高度な腐食要因にさらされている。製品の機能部が溶剤や洗浄剤などに直接接触する。

材質

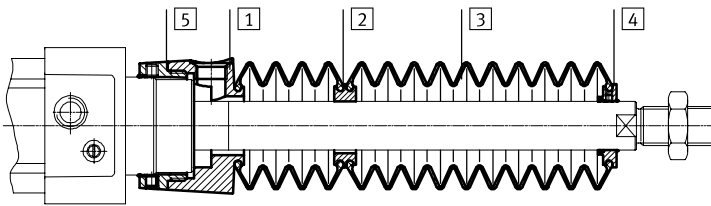

ジャバラ	
① 連結ピース	ポリアミド
② アダプタ	ポリアミド
③ ジャバラ	ニトリルゴム
④ エンドピース	ポリアミド
⑤ コネクタ	ポリアミド
- Oリング	ニトリルゴム
注：材質	CTフリー
	RoHS適合

質量[g]							
タイプ DADB-V6- ストローク [mm]		32	40	50	63	80	100
10 ~ 50		29	42	71	69	99	124
51 ~ 125		41	56	91	89	127	152
126 ~ 175		52	68	105	103	140	165
176 ~ 250		66	85	129	127	193	218
251 ~ 300		79	100	147	145	231	255
301 ~ 350		92	115	166	164	268	293
351 ~ 375		92	115	167	165	259	284
376 ~ 425		104	129	185	183	296	321
426 ~ 475		117	144	204	202	334	359
476 ~ 500		117	144	205	203	324	349

ISO 15552 規格 シリンダ DSBGシリーズ

アクセサリ

FESTO

配管長さl-移動速度 v

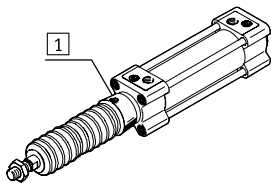

不正な媒体の侵入を防ぐためにジャバラキットの内部は密閉されています。正確に伸縮させるためにジャバラキットには呼吸ポートが設けられています。呼吸ポートにはエア

チューブを接続することができますが、この場合チューブ長さにより、下表の速度に抑えるようにしてください。

押し側

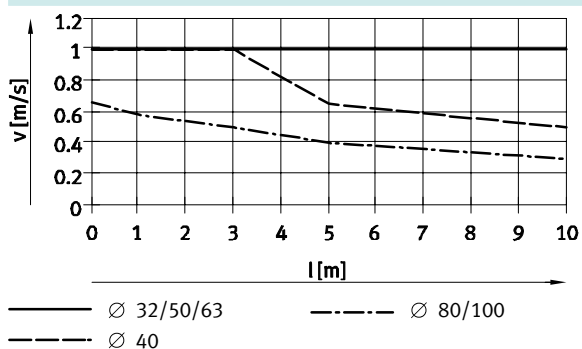

引き側

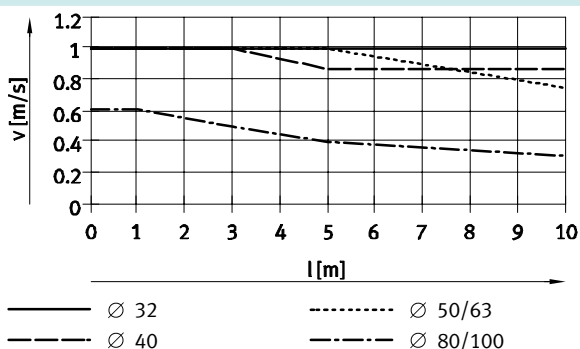

注:
ワンタッチコネクタを呼吸ポートに接続する場合、ジャバラの逆側は開放しておいてください。サイレンサを使用することも可能ですが、この場合速度が若干遅くなります。

呼吸ポート用チューブ外形、ワンタッチコネクタ形式		
Ø [mm]	チューブ外径 [mm]	ワンタッチコネクタ 製品番号 形式
32, 40	8	186109 QS-G ¹ / ₈ -8-I
		578376 NPQH-DK-G18-Q8-P10
		578362 NPQH-D-G18-S8-P10
50, 63, 80, 100	12	186350 QS-G ¹ / ₄ -12
		578344 NPQH-D-G14-Q12-P10
		578366 NPQH-D-G14-S12-P10

ISO 15552 規格 シリンダ DSBGシリーズ

アクセサリ

FESTO

外形寸法図

CAD データダウンロード → www.festo.jp

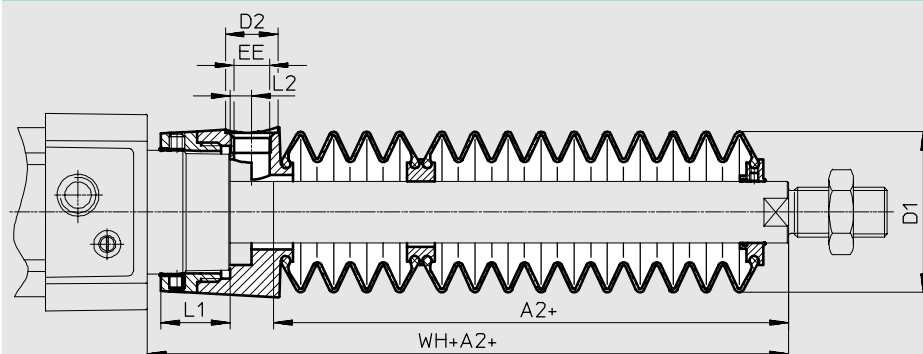

+ = ストロークを加算

∅ ストローク [mm]	32							40						
	A2 ¹⁾	D1 max.	D2	EE	L1	L2	WH+A2	A2 ¹⁾	D1 max.	D2	EE	L1	L2	WH+A2
10 ~ 50	29	38	14	G $\frac{1}{8}$	12.9	5.4	55	28	46	14	G $\frac{1}{8}$	16.3	5.4	56.7
51 ~ 125	47						73	43						71.7
126 ~ 175	61						87	56						84.7
176 ~ 250	80						106	72						100.7
251 ~ 300	96						122	86						114.7
301 ~ 350	112						138	100						128.7
351 ~ 375	114						140	101						129.7
376 ~ 425	130						156	115						143.7
426 ~ 475	145						171	130						158.7
476 ~ 500	147						173	131						159.7

∅ ストローク [mm]	50							63						
	A2 ¹⁾	D1 max.	D2	EE	L1	L2	WH+A2	A2 ¹⁾	D1 max.	D2	EE	L1	L2	WH+A2
10 ~ 50	28	57	17	G $\frac{1}{4}$	22.35	7	63.6	28	57	17	G $\frac{1}{4}$	22.4	7	63.9
51 ~ 125	46						81.6	46						81.9
126 ~ 175	56						91.6	56						91.9
176 ~ 250	73						108.6	73						108.9
251 ~ 300	86						121.6	86						121.9
301 ~ 350	97						132.6	97						132.9
351 ~ 375	105						140.6	105						140.9
376 ~ 425	116						151.6	116						151.9
426 ~ 475	126						161.6	126						161.9
476 ~ 500	134						169.6	134						169.9

∅ ストローク [mm]	80							100						
	A2 ¹⁾	D1 max.	D2	EE	L1	L2	WH+A2	A2 ¹⁾	D1 max.	D2	EE	L1	L2	WH+A2
10 ~ 50	25	93	17	G $\frac{1}{4}$	28	4	70.4	25	93	17	G $\frac{1}{4}$	28	4	74.3
51 ~ 125	37						82.4	37						86.3
126 ~ 175	49						94.4	49						98.3
176 ~ 250	62						107.4	62						111.3
251 ~ 300	74						119.4	74						123.3
301 ~ 350	86						131.4	86						135.3
351 ~ 375	87						132.4	87						136.3
376 ~ 425	98						143.4	98						147.3
426 ~ 475	110						155.4	110						159.3
476 ~ 500	111						156.4	111						160.3

1) 寸法はドライブのE値(ピストンロッド延長)に対応する。

ISO 15552 規格 シリンダ DSBGシリーズ

アクセサリ

FESTO

ジャバラ

ジャバラの交換が必要になった場合は下記製品番号をもとにご注文ください。

適用シリンダ		ジャバラ		適用シリンダ		ジャバラ	
φ	ストローク	製品番号 形式		φ	ストローク	製品番号 形式	
[mm]	[mm]			[mm]	[mm]		
32	10 ~ 50	553271	DADB-V6-32-S10-50	40	10 ~ 50	553291	DADB-V6-40-S10-50
	51 ~ 125	553273	DADB-V6-32-S51-125		51 ~ 125	553293	DADB-V6-40-S51-125
	126 ~ 175	553275	DADB-V6-32-S126-175		126 ~ 175	553295	DADB-V6-40-S126-175
	176 ~ 250	553277	DADB-V6-32-S176-250		176 ~ 250	553297	DADB-V6-40-S176-250
	251 ~ 300	553279	DADB-V6-32-S251-300		251 ~ 300	553399	DADB-V6-40-S251-300
	301 ~ 350	553281	DADB-V6-32-S301-350		301 ~ 350	553301	DADB-V6-40-S301-350
	351 ~ 375	553283	DADB-V6-32-S351-375		351 ~ 375	553303	DADB-V6-40-S351-375
	376 ~ 425	553285	DADB-V6-32-S376-425		376 ~ 425	553305	DADB-V6-40-S376-425
	426 ~ 475	553287	DADB-V6-32-S426-475		426 ~ 475	553307	DADB-V6-40-S426-475
	476 ~ 500	553289	DADB-V6-32-S476-500		476 ~ 500	553309	DADB-V6-40-S476-500
50	10 ~ 50	553311	DADB-V6-50-S10-50	63	10 ~ 50	553331	DADB-V6-63-S10-50
	51 ~ 125	553313	DADB-V6-50-S51-125		51 ~ 125	553333	DADB-V6-63-S51-125
	126 ~ 175	553315	DADB-V6-50-S126-175		126 ~ 175	553335	DADB-V6-63-S126-175
	176 ~ 250	553317	DADB-V6-50-S176-250		176 ~ 250	553337	DADB-V6-63-S176-250
	251 ~ 300	553319	DADB-V6-50-S251-300		251 ~ 300	553339	DADB-V6-63-S251-300
	301 ~ 350	553321	DADB-V6-50-S301-350		301 ~ 350	553341	DADB-V6-63-S301-350
	351 ~ 375	553323	DADB-V6-50-S351-375		351 ~ 375	553343	DADB-V6-63-S351-375
	376 ~ 425	553325	DADB-V6-50-S376-425		376 ~ 425	553345	DADB-V6-63-S376-425
	426 ~ 475	553327	DADB-V6-50-S426-475		426 ~ 475	553347	DADB-V6-63-S426-475
	476 ~ 500	553329	DADB-V6-50-S476-500		476 ~ 500	553349	DADB-V6-63-S476-500
80	10 ~ 50	553351	DADB-V6-80-S10-50	100	10 ~ 50	553371	DADB-V6-100-S10-50
	51 ~ 125	553353	DADB-V6-80-S51-125		51 ~ 125	553373	DADB-V6-100-S51-125
	126 ~ 175	553355	DADB-V6-80-S126-175		126 ~ 175	553375	DADB-V6-100-S126-175
	176 ~ 250	553357	DADB-V6-80-S176-250		176 ~ 250	553377	DADB-V6-100-S176-250
	251 ~ 300	553359	DADB-V6-80-S251-300		251 ~ 300	553379	DADB-V6-100-S251-300
	301 ~ 350	553361	DADB-V6-80-S301-350		301 ~ 350	553381	DADB-V6-100-S301-350
	351 ~ 375	553363	DADB-V6-80-S351-375		351 ~ 375	553383	DADB-V6-100-S351-375
	376 ~ 425	553365	DADB-V6-80-S376-425		376 ~ 425	553385	DADB-V6-100-S376-425
	426 ~ 475	553367	DADB-V6-80-S426-475		426 ~ 475	553387	DADB-V6-100-S426-475
	476 ~ 500	553369	DADB-V6-80-S476-500		476 ~ 500	553389	DADB-V6-100-S476-500

ISO 15552 規格 シリンダ DSBGシリーズ

アクセサリ

FESTO

アダプタキット DPNC

材質：
フランジ: 鋳造アルミ合金
ピンボルト、ナット
めっき鋼

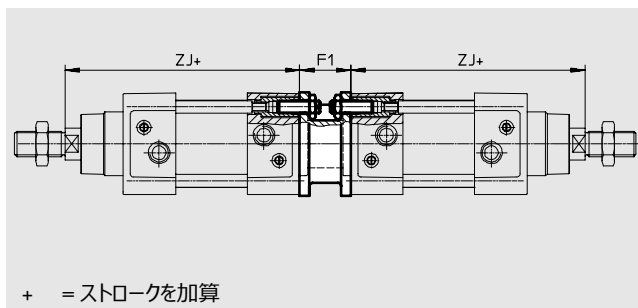

外形寸法

\varnothing [mm]	F1	ZJ +1.8	許容 ストローク [mm]	質量 [g]	製品番号	形式 ¹⁾
32	27	119.1	500	85	174418	DPNC-32
40	27	133.9	800	115	174419	DPNC-40
50	32	141.8	800	210	174420	DPNC-50
63	28	157.1	700	360	174421	DPNC-63
80	38	173.6	1,000	620	174422	DPNC-80
100	38	187.5	900	1,190	174423	DPNC-100
125	48	225	1,000	1,600	174424	DPNC-125

1) ATEX 適合

注:

マルチポジションキット使用時には、許容ストローク全長を超えないようにしてください。

用途

2本の同径シリンダを背中合わせに組み付けることで、最大4箇所までの停止位置を作り出すことが可能になります。

メカ的な停止を行いますので、高い停止精度を得ることが可能です。

どちらかのシリンダのロッドを固定すると、チューブが移動することになります。

3位置の場合

2本のストロークのシリンダを背中合わせに組み付けます。

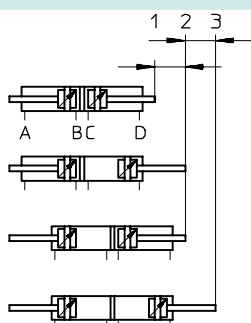

4位置の場合

2本の異なるストロークのシリンダを背中合わせに組み付けます。

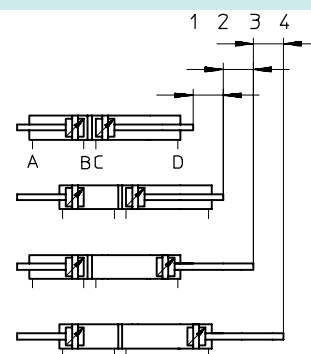

ISO 15552 規格 シリンダ DSBGシリーズ

アクセサリ

FESTO

ガイドユニット：固定ストロークのガイドユニット(コロガリガイドのみ)				技術データ → オンライン:feng			
	ストローク	製品番号 形式 ¹⁾		ストローク	製品番号 形式 ¹⁾		
	[mm]			[mm]			
	Ø32 mm			Ø40 mm			
	10 ~ 50	34493	FENG-32-50-KF	10 ~ 50	34499	FENG-40-50-KF	
	10 ~ 100	34494	FENG-32-100-KF	10 ~ 100	34500	FENG-40-100-KF	
	10 ~ 160	34495	FENG-32-160-KF	10 ~ 160	34501	FENG-40-160-KF	
	10 ~ 200	34496	FENG-32-200-KF	10 ~ 200	34502	FENG-40-200-KF	
	10 ~ 250	150289	FENG-32-250-KF	10 ~ 250	34503	FENG-40-250-KF	
	10 ~ 320	34497	FENG-32-320-KF	10 ~ 320	34504	FENG-40-320-KF	
	10 ~ 400	150290	FENG-32-400-KF	10 ~ 400	150291	FENG-40-400-KF	
	10 ~ 500	34498	FENG-32-500-KF	10 ~ 500	34505	FENG-40-500-KF	
	Ø50 mm			Ø63 mm			
	10 ~ 50	34506	FENG-50-50-KF	10 ~ 50	34513	FENG-63-50-KF	
	10 ~ 100	34507	FENG-50-100-KF	10 ~ 100	34514	FENG-63-100-KF	
	10 ~ 160	34508	FENG-50-160-KF	10 ~ 160	34515	FENG-63-160-KF	
	10 ~ 200	34509	FENG-50-200-KF	10 ~ 200	34516	FENG-63-200-KF	
	10 ~ 250	34510	FENG-50-250-KF	10 ~ 250	34517	FENG-63-250-KF	
	10 ~ 320	34511	FENG-50-320-KF	10 ~ 320	34518	FENG-63-320-KF	
	10 ~ 400	150292	FENG-50-400-KF	10 ~ 400	34519	FENG-63-400-KF	
	10 ~ 500	34512	FENG-50-500-KF	10 ~ 500	34520	FENG-63-500-KF	
	Ø80 mm			Ø100 mm			
	10 ~ 50	34521	FENG-80-50-KF	10 ~ 50	34529	FENG-100-50-KF	
	10 ~ 100	34522	FENG-80-100-KF	10 ~ 100	34530	FENG-100-100-KF	
	10 ~ 160	34523	FENG-80-160-KF	10 ~ 160	34531	FENG-100-160-KF	
	10 ~ 200	34524	FENG-80-200-KF	10 ~ 200	34532	FENG-100-200-KF	
	10 ~ 250	34525	FENG-80-250-KF	10 ~ 250	34533	FENG-100-250-KF	
	10 ~ 320	34526	FENG-80-320-KF	10 ~ 320	34534	FENG-100-320-KF	
	10 ~ 400	34527	FENG-80-400-KF	10 ~ 400	34535	FENG-100-400-KF	
	10 ~ 500	34528	FENG-80-500-KF	10 ~ 500	34536	FENG-100-500-KF	

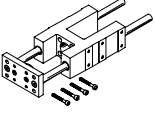
ガイドユニット：中間ストローク				技術データ → オンライン:feng			
	Ø	適用ストローク	コロガリガイド付	滑りガイド付			
	[mm]	[mm]	製品番号 形式 ¹⁾	製品番号	形式 ¹⁾	製品番号	形式 ¹⁾
	32	10 ~ 500	34487 FENG-32-...-KF	34481	FENG-32-...		
	40	10 ~ 500	34488 FENG-40-...-KF	34482	FENG-40-...		
	50	10 ~ 500	34489 FENG-50-...-KF	34483	FENG-50-...		
	63	10 ~ 500	34490 FENG-63-...-KF	34484	FENG-63-...		
	80	10 ~ 500	34491 FENG-80-...-KF	34485	FENG-80-...		
	100	10 ~ 500	34492 FENG-100-...-KF	34486	FENG-100-...		

1) ATEX 適合



ISO 15552 規格 シリンダ DSBGシリーズ

アクセサリ

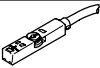
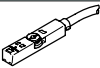
FESTO

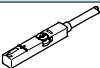
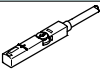
近接スイッチ(無接点)						技術データ → オンライン:smt	
	取付方法	出力方式	配線方式	ケーブル長さ[m]	製品番号	形式	
N/O							
	スイッチ取付溝上面より挿入。六角レンチまたはマイナスドライバーで固定。	PNP	3線ケーブル	2.5	574335	SMT-8M-A-PS-24V-E-2,5-OE	
			3ピンM8プラグ	0.3	574334	SMT-8M-A-PS-24V-E-0,3-M8D	
			3ピンM12プラグ	0.3	574337	SMT-8M-A-PS-24V-E-0,3-M12	
		NPN	3線ケーブル	2.5	574338	SMT-8M-A-NS-24V-E-2,5-OE	
			3ピンM8プラグ	0.3	574339	SMT-8M-A-NS-24V-E-0,3-M8D	
N/C							
	スイッチ取付溝上面より挿入。六角レンチまたはマイナスドライバーで固定。	PNP	3線ケーブル	7.5	574340	SMT-8M-A-PO-24V-E-7,5-OE	

近接スイッチ(有接点)						技術データ → オンライン:sme	
	取付方法	出力方式	配線方式	ケーブル長さ[m]	製品番号	形式	
N/O							
	スイッチ取付溝上面より挿入。六角レンチまたはマイナスドライバーで固定。		3線ケーブル	2.5	543862	SME-8M-DS-24V-K-2,5-OE	
				5.0	543863	SME-8M-DS-24V-K-5,0-OE	
			2線ケーブル	2.5	543872	SME-8M-ZS-24V-K-2,5-OE	
				3ピンM8プラグ	0.3	543861	SME-8M-DS-24V-K-0,3-M8D
N/C							
	スイッチ取付溝上面より挿入。六角レンチまたはマイナスドライバーで固定。		3線ケーブル	7.5	546799	SME-8M-DO-24V-K-7,5-OE	

スイッチブラケット				製品番号	形式
	φ	材質			
	32 ~ 100	レール:アルミ(アルマイト処理) ねじ:ステンレス CTフリー		537806	SMBZ-8-32/100
				1451483	DASP-M4-125-A

スイッチブラケット				技術データ → オンライン:smbrr	
	φ	取付金具	CRC ¹⁾	製品番号	形式
	32 ~ 100	クランプストラップを使ってシリンダチューブの上に取付	4	538937	SMBR-8-8/100-S6



(Festo規格940070)

1) クラス4=製品がさらに高度な腐食要因にさらされている。各部品が食品や薬品に対して直接触れることができる材質でできている。

ISO 15552 規格 シリンダ DSBGシリーズ

アクセサリ

FESTO

ケーブル付ソケット				技術データ → オンライン:nebu	
	スイッチ側配線方式	逆側配線方式	ケーブル長さ [m]	製品番号	形式
	ストレートソケット、3ピンM8プラグ	3線ケーブル、オープンエンド	2.5	541333	NEBU-M8G3-K-2.5-LE3
			5	541334	NEBU-M8G3-K-5-LE3
	ストレートソケット、5ピンM12プラグ	3線ケーブル、オープンエンド	2.5	541363	NEBU-M12G5-K-2.5-LE3
			5	541364	NEBU-M12G5-K-5-LE3
	エルボソケット、3ピンM8プラグ	3線ケーブル、オープンエンド	2.5	541338	NEBU-M8W3-K-2.5-LE3
			5	541341	NEBU-M8W3-K-5-LE3
	エルボソケット、5ピンM12プラグ	3線ケーブル、オープンエンド	2.5	541367	NEBU-M12W5-K-2.5-LE3
			5	541370	NEBU-M12W5-K-5-LE3

近接スイッチ			技術データ → オンライン:smpo	
	取付金具	適用チューブ内径	製品番号	形式
3ポートバルブ、ノーマルクローズ				
	下記参照	∅3	31008	SMPO-1-H-B

近接スイッチ用取付金具(SMPO-1用)			技術データ → オンライン:smbs	
	∅	取付金具	製品番号	形式
	32 ~ 100 mm	クランプストラップを使ってシリンダチューブの上に取り付	151226	SMBS-2

フェスト株式会社

本社:

〒224-0025

横浜市都筑区早淵1-26-10

[空気圧・電動事業部]

横浜営業所

TEL: 045-593-5611

FAX: 045-593-5678

大阪営業所

TEL: 06-4807-4540

FAX: 06-4807-4560

テクニカルエンジニアリング

TEL: 045-593-5608

FAX: 045-593-5678

[教育事業部]

TEL: 045-593-5604

URL: www.festo.jp

E-mail: info_jp@festo.com