

Capteurs de pression SPAU



Capteurs de pression SPAU

Caractéristiques

En bref

Description du produit

Le capteur de pression SPAU est conçu pour la surveillance de la pression de l'air et des gaz non corrosifs. La variante avec afficheur permet de visualiser la pression et les réglages sur place. La valeur de pression est transmise au système de commande connecté sous forme d'un signal de commutation, d'un signal analogique ou via IO Link.

Le capteur de pression sans afficheur transmet la valeur de pression au système de commande connecté sous la forme d'un signal analogique. L'affichage de la pression et le paramétrage du capteur sont centralisés, par exemple, dans une vue dans le cadre d'un système de commande de machine. IO Link permet de paramétrer le capteur de pression comme un manoccontact de sécurité sans afficheur, avec une ou deux sorties de commutation.



Domaines d'application

- Surveillance de réseau (pression disponible)
- Surveillance du détendeur (pression conforme à la consigne)
- Vide (pièce aspirée)
- Contrôle d'étanchéité (perte de charge dans le temps)
- Détection d'objet (pression dynamique existante)

Utilisations du produit

Système de montage simple et rapide pour tout type d'installation. Filetage, taraudage ou raccord QuickStar, un raccord pneumatique pour chaque application.

Montage :

- Montage avec filetage
- Montage sur rail
- Montage frontal
- Équerre de fixation
- Fixation sur panneau

Électronique :

- Extrême flexibilité et gestion des stocks réduite grâce à des sorties électriques commutables (PNP/NPN/sorties ouverture/fermeture, en courant et en tension)

Capteurs de pression SPAU

Caractéristiques

Utilisation

Surveillance et réglage d'un seuil, d'une plage ou d'un différentiel de pression avec fonction Teach-In ou indication de valeur.

Variantes avec afficheur :

- Affichage de la pression, sorties de commutation de pression et indication de valeur analogique réglables sur place au moyen d'un même appareil
- Mise en route rapide grâce à un menu de navigation simple
- Affichage bleu/rouge pour un contrôle visuel de la pression
- Mémorisation des valeurs min./max. pour la surveillance de la pression pneumatique (affichage des pics de pression rapides et invisibles)
- Filtre réglable atténuant le signal du capteur généré par les pics de tension
- Mise à l'échelle de la sortie analogique permettant de relever la dynamique du signal
- Unités de pression au choix : bar, MPa, PSI et autres
- Compensation de décalage possible
- Fonction ECO pour mise en veille de l'afficheur
- Code de sécurité pouvant être sélectionné et défini librement (4 chiffres)
- Tous les réglages effectués sur un capteur (maître) peuvent être transmis à d'autres capteurs similaires (Device) (duplication). La mise en service est ainsi considérablement plus rapide.

Variantes sans afficheur :

- Indication de valeur analogique proportionnelle à la pression et sorties de commutation de pression
- Comportement de la sortie de commande réglable dans la vue machine via IO-Link
- Autres fonctions réglables via IO-Link

Variantes avec IO-Link :

- Avec ou sans afficheur
- Communication série via IO-Link 1.1 intégrée
- Affichage numérique de la valeur analogique de processus
- Une liaison IO-Link permet de paramétrer et de surveiller le capteur à distance
- Paramétrage automatique après remplacement de capteur ; aucun paramétrage ni réglage du capteur nécessaire après remplacement

Capteurs de pression SPAU

Caractéristiques

Variantes de l'appareil

Variantes avec afficheur

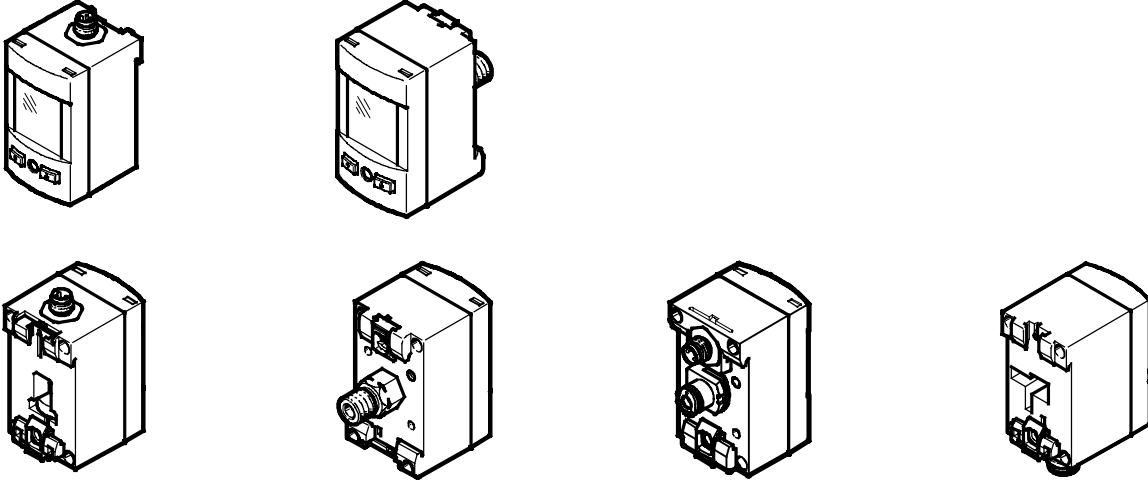

Variantes avec afficheur pour encastrement frontal

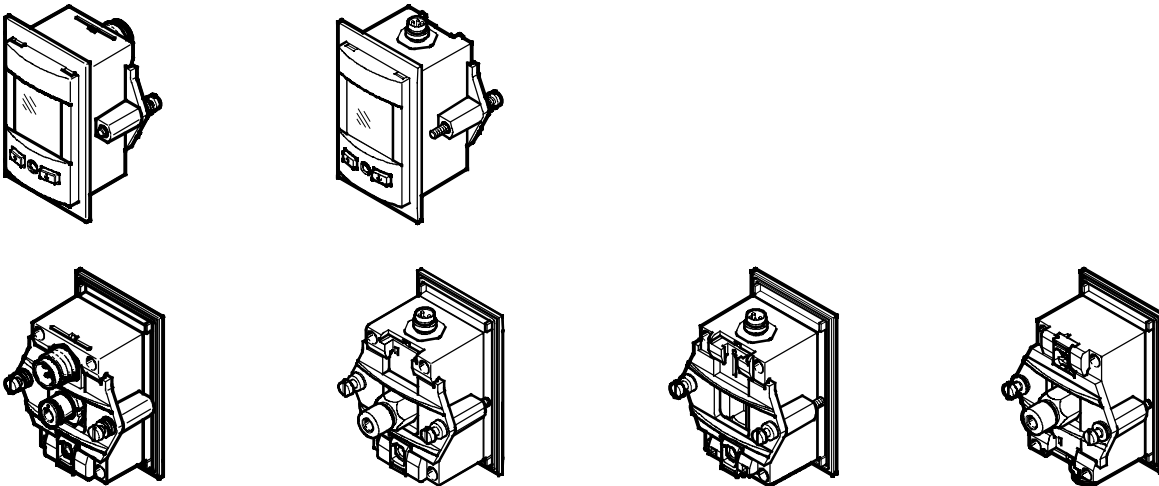

Variantes sans afficheur

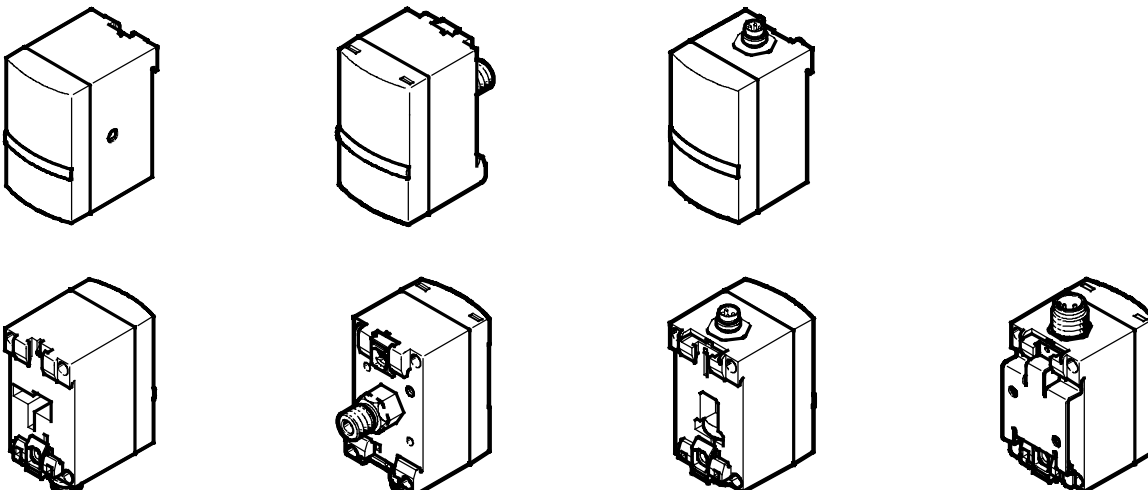

Les branchements sont représentés ici à titre d'exemple.

Capteurs de pression SPAU

Périphérie

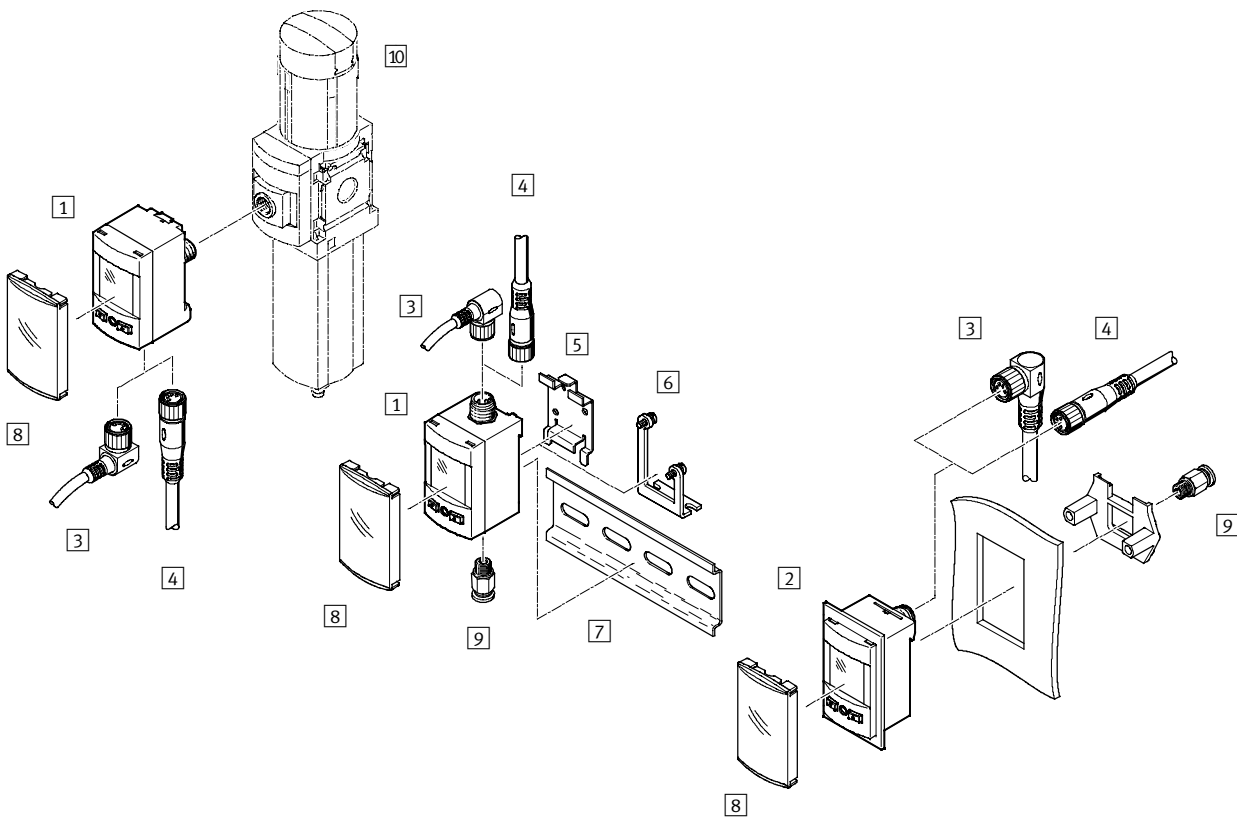

Accessoires	→ Page/ Internet
1 Capteurs de pression SPAU, Variantes d'afficheur	8
2 Capteurs de pression SPAU, Variantes d'afficheur pour encastrement en façade	8
3 Câble de liaison, connecteur femelle coudé M8x1	21
4 Câble de liaison, connecteur femelle droit M8x1	21
3 Câble de liaison, connecteur femelle coudé M12x1	21
4 Câble de liaison, connecteur femelle droit M12x1	21

Accessoires	→ Page/ Internet
5 Fixation sur panneau SAMH-PU-W	19
6 Equerre de fixation SAMH-PU-A	19
7 Rail support Selon DIN EN 60715	nrh
8 Capot de protection SACC-PU-G	20
9 Raccord d'alimentation	—
10 Unité de conditionnement	ms4

Capteurs de pression SPAU

Désignations

		SPAU	B2	R	H	Q4		D
Type								
SPAU	Capteur de pression							
Plage de mesures de la pression [bar]								
P025	0 ... 0,25							
P05	0 ... 0,5							
P1	0 ... 1							
P2	0 ... 2							
P6	0 ... 6							
P10	0 ... 10							
P12	0 ... 12							
P16	0 ... 16							
B2	-1 ... 1							
B11	-1 ... 10							
V025	0 ... -0,25							
V05	0 ... -0,5							
V1	0 ... -1							
Entrée de pression								
R	Pression relative							
Type de fixation								
T	Montage avec filetage							
H	Fixation sur rail							
W	Fixation sur panneau							
A	Équerre de fixation							
F	Montage frontal							
Raccord pneumatique								
G18	G $\frac{1}{8}$							
R14	R $\frac{1}{4}$							
R18	R $\frac{3}{8}$							
N18	$\frac{1}{8}$ NPT							
M5	M5							
M7	M7							
Q4	Raccord enfichable 4 mm							
Q6	Raccord enfichable 6 mm							
T532	Raccord enfichable 5/32							
Type de filetage								
—	Néant							
M	Filetage							
F	Taraudage							
Orientation du départ								
—	A l'arrière							
D	Dessous							

Capteurs de pression SPAU

Fiche technique

Afficheur ... -L

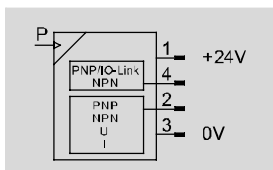

-  - Tension
20 ... 30 Vcc

-  - Plage de mesure de pression
1 ... +16 bar

Variante pré-réglée sans sortie de tension pour afficheur ...-LK-V

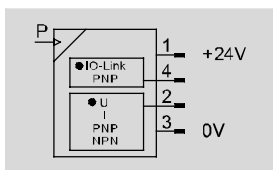

-  - Plage de température
0 ... +50 °C



Variante pré-réglée sans sortie de courant pour afficheur ... -LK-A

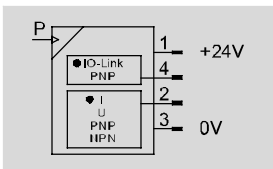

Caractéristiques techniques générales	
Homologation	Marque RCM c UL us — Listé (OL)
Marquage CE (voir la déclaration de conformité)	Selon nouvelle directive UE EMV
Connexion électrique	Selon EN 60947-5-2, connecteur mâle 4 broches, rond
Note relative aux matériaux	Conformes RoHS

Signal d'entrée, élément de mesure													
SPAU	-B2	-B11	-V025	-V05	-V1	-P025	-P05	-P1	-P2	-P6	-P10	-P12	-P16
Valeur mesurée	Pression relative												
Méthode de mesure	Capteur de pression piézorésistif												
Plage de mesure de la pression, [bar] valeur initiale	-1		0										
Plage de mesure de la pression, [bar] valeur finale	1	10	-0,25	-0,5	-1	0,25	0,5	1	2	6	10	12	16
Plage de surpression [bar]	5	15	1	2	5	1	2	5	6	15	15	15	20
Fluide de service	Air comprimé selon ISO 8573-1:2010 [7:4:4] Gaz inertes												
Conseils pour le fluide de service/ de commande	Fonctionnement lubrifié possible												
Température du fluide [°C]	0 ... +50												
Température ambiante [°C]	0 ... +50												

Traitement de signaux	
Résolution ADC [bits]	12

Sortie, généralités													
	-B2	-B11	-V025	-V05	-V1	-P025	-P05	-P1	-P2	-P6	-P10	-P12	-P16
Précision pleine échelle [%]	1,5												2
Répétabilité [%]	0,3												
Coefficient de température [%FS/K]	0,05												

Capteurs de pression SPAU

Fiche technique

Sortie de commande		
	-PNLK	-LK
Sortie de commande	2x PNP ou 2x NPN, commutable	2x PNP ¹⁾
Fonction de commutation	Programmable	
Fonction des éléments de commutation	Contact à ouverture/Contact à fermeture commutable	
Résistance aux courts-circuits	Oui	

1) Deuxième sortie PNP, activation uniquement via IO-Link

Sortie analogique					
		-PNLK-PNVBA	-LK-A	-LK-V	-LK-B
Sortie analogique	[V]	0 ... 10	— ¹⁾	0 ... 10	— ¹⁾
	[V]	1 ... 5	— ²⁾	— ²⁾	1 ... 5
	[mA]	4 ... 20	4 ... 20	— ³⁾	— ³⁾
Temps de montée	[ms]	3			
Courant de sortie max.	[mA]	100			
Résistance de charge max. sortie en courant	[Ω]	500			
Résistance de charge min. sortie en tension	[kΩ]	10			

1) Sortie analogique 0 ... 10 V, activation uniquement IO-Link

2) Sortie analogique 1 ... 5 V, activation uniquement IO-Link

3) Sortie analogique 4 ... 20 mA, activation uniquement IO-Link

Sortie, autres données	
Résistance aux courts-circuits	Oui
Résistance aux surcharges	Disponible

IO-Link Device conforme IEC 61131-9	
Protocole	IO-Link
IO-Link	
Version de protocole	Device V 1.1
Profilé	Smart Sensor Profile
Classes fonctionnelles	Canal de données binaires (BDC)
	Diagnostic
	Identification
	Variable de données de process (PDV)
	Canal Teach
Mode de communication	COM2 (38,4 kBaud)
Mode SIO pris en charge	Oui
Classe Port	A
Largeur des données de process en SORTIE	0 octet
Largeur des données de process en ENTRÉE	2 octets
Contenu des données de process en ENTRÉE	PDV 14 bits (pression mesurée)
	BDC 2 bits (surveillance de pression)
Durée minimale de cycle	[ms] 3
Mémoire de données requise	[Ko] 0,5

Capteurs de pression SPAU

Fiche technique

Électronique	
Plage de tension de service CC [V]	20 ... 30
Protection contre l'inversion de polarité	Pour tous les raccordements électriques

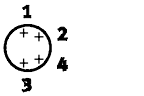
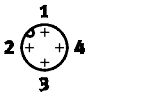
Affectation des broches selon EN 60947-5-2				
Connecteur mâle à 4 broches				
M8x1	M12x1	Broche	Couleur du conducteur	Affectation
		1	Marron	Tension de service : +24 V CC
		3	Bleu	Tension de service 0 V
		4	Noir	Sortie de commande (C/Q-...)
		2	Blanc	Sortie de commande ou analogique

Affichage/Utilisation		
SPAU	—L—PNLK	—LK
Type d'affichage	LCD éclairé	LED
Unités pouvant être représentées	bar	—
	inchH2O	—
	pouces Hg	—
	kgf/cm ²	—
	kPa	—
	mmHg	—
	MPa	—
Possibilités de réglage	IO-Link	—
	Apprentissage	—
	Par afficheur et par touches	—
Sécurité contre les manipulations	IO-Link	—
	Code pin	—
Plage de réglage des seuils [%]	0 ... 100	
Plage de réglage de l'hystérésis [%]	0 ... 90	

Nuisances/émissions	
Degré de protection	IP67, IP65
Classe de résistance à la corrosion CRC ¹⁾	2

1) Classe de résistance à la corrosion 2 selon la norme Festo 940 070
Pièces modérément soumises à la corrosion. Pièces externes visibles dont la surface répond essentiellement à des critères d'apparence, en contact direct avec une atmosphère industrielle courante ou avec des fluides tels que des huiles de coupe ou des lubrifiants.

Capteurs de pression SPAU

Fiche technique

Dimensions

Télécharger les données de CAO → www.festo.fr

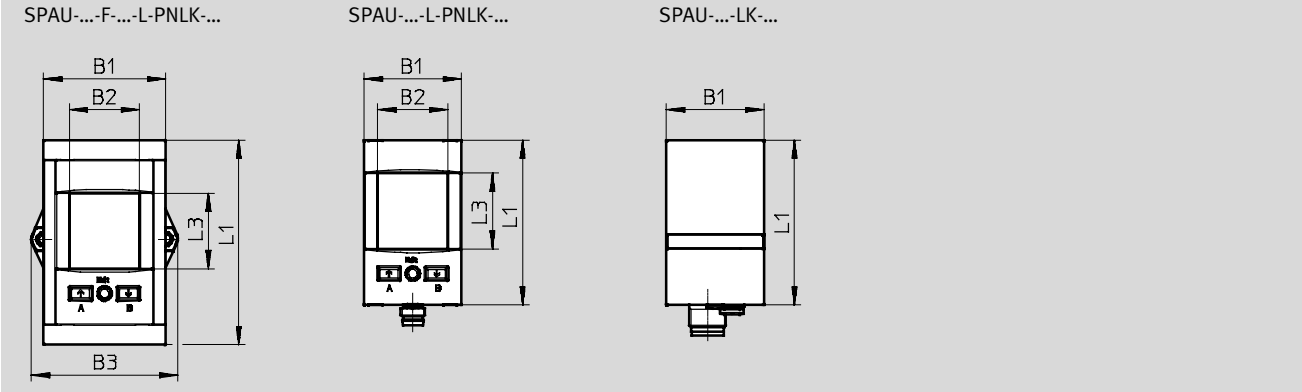

Type	B1	B2	B3	L1	L3
SPAU-...-F...-L-PNLK-...	40	23	48	67	24,8
SPAU-...-L-PNLK-...	32		—	54	
SPAU-...-LK-...	—	—	—	—	—

Capteurs de pression SPAU

Fiche technique

Dimensions des raccords

Télécharger les données de CAO → www.festo.fr

SPAU-...-G18M-...
 SPAU-...-R18M-...
 SPAU-...-N18M-...
 SPAU-...-M5F-...

SPAU-...-R14M-...

SPAU-...-M7F-...

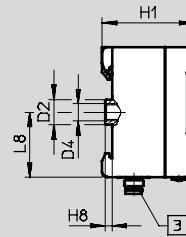
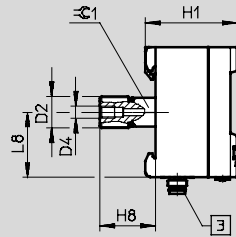
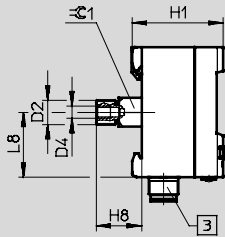

SPAU-...-G18MD-...
 SPAU-...-R18MD-...
 SPAU-...-N18MD-...
 SPAU-...-M7FD-...

SPAU-...-Q4D-...-MxU
 SPAU-...-Q6D-...MxU
 SPAU-...-Q532D-...MxU

SPAU-...-Q4D-...-MxD
 SPAU-...-Q532D-...MxD

SPAU-...-Q4-...-Mx
 SPAU-...-Q532-...Mx

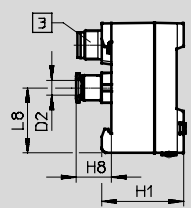
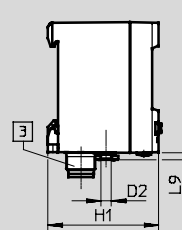
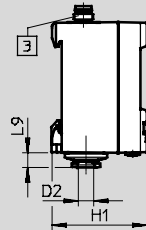
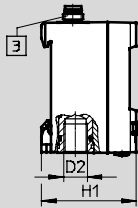
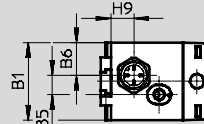
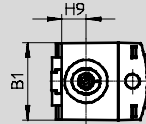
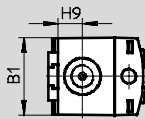

3 Raccords
 SPAU-...-M12... M12, 4 broches
 SPAU-...-M8... M8, 4 broches

Type	B1	B5	B6	D2	Longueur de filetage		Longueur de vissage	D4	H1	H8	H9	L8	L9	C1
					Extérieur (M)	Intérieur (F)								
SPAU-...-G18M-...-MxD	-			G1/8	8	-	jusqu'à la butée	M5	37,9	19	-	27		12
SPAU-...-R18M-...-MxD				R1/8			6,5 min.							
SPAU-...-N18M-...-MxD				1/8 NPT			6,9 min.							
SPAU-...-M5F-...-MxD				M5	6	jusqu'à la butée								
SPAU-...-R14M-...-MxD				R1/4	12	9,7 min.								
SPAU-...-M7F-...-MxD				M7	8		jusqu'à la butée	M7		3				
SPAU-...-G18FD-...-MxU	32	-	-	G1/8	-	-	jusqu'à la butée		39,4		10	-		
SPAU-...-R18FD-...-MxU				R1/8			6,5 min.							
SPAU-...-N18FD-...-MxU				1/8 NPT			6,9 min.							
SPAU-...-M7FD-...-MxU				M7			jusqu'à la butée							
SPAU-...-Q4D-...-MxU				QS4										
SPAU-...-Q6D-...-MxU	QS6													
SPAU-...-T532D-...-MxU				T5/32										
SPAU-...-Q4D-...-MxD		8	13,5	QS4					45,9		9,5		3	
SPAU-...-T532D-...-MxD				T5/32										
SPAU-...-Q4-...-Mx				QS4					33,9	14,8		27		
SPAU-...-Q6-...-Mx				QS6										
SPAU-...-T532-...-Mx				T5/32										

Capteurs de pression SPAU

Fiche technique

Dimensions — Montage en panneau

Télécharger les données de CAO → www.festo.fr

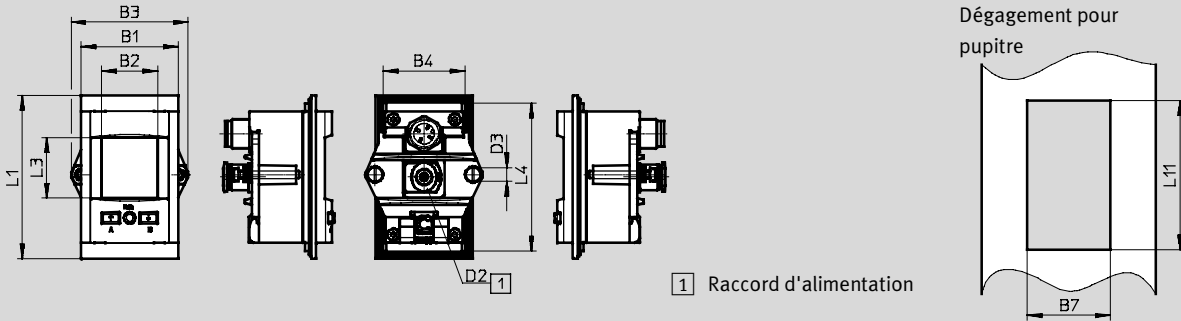

SPAU-...-F-...-MxD

SPAU-...-F-...-MxU

SPAU-...-F-...-FD-...-MxU

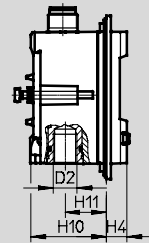
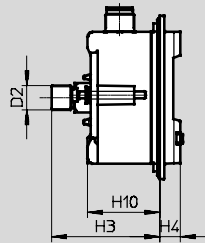
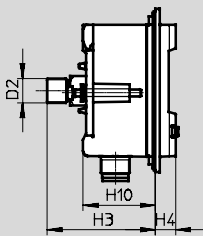

SPAU-...-F-Q...-D-...-MxU
SPAU-...-F-T532D-...-MxU

SPAU-...-F-Q4D-...-MxD
SPAU-...-F-T532D-...-MxD



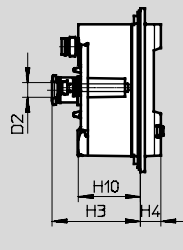
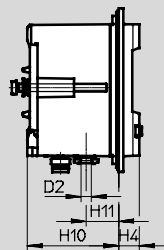
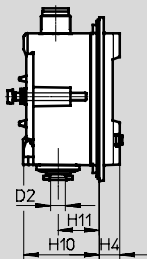



SPAU-...-F-Q...-...-Mx
SPAU-...-F-T532-...-Mx



Type	B1	B2	B3	B4	B7 ±0,3	D2	D3	H3	H4	H10	H11	L1	L3	L4	L11 ±0,3	
SPAU-...-F-...18M-...-MxD	40	23	48	33,5	34	—	M3	44,4	8,4	29,5	—	67	24,8	60,5	61	
SPAU-...-F-R14M-...-MxD						R ¹ / ₈		48,4								
SPAU-...-F-M7F-...-MxD						M7		28,4								
SPAU-...-F-M5F-...-MxD						M5		—								
SPAU-...-F-...18M-...-MxU						—		44,4								
SPAU-...-F-R14M-...-MxU						R ¹ / ₄		48,4								
SPAU-...-F-M7F-...-MxU						M7		28,4								
SPAU-...-F-M5F-...-MxU						M5		—								
SPAU-...-F-...18FD-...-MxU						—		—								
SPAU-...-F-M7FD-...-MxU						M7		—								
SPAU-...-F-Q...-D-...-MxU						—		31								16,9
SPAU-...-F-T532D-...-MxU						T5/32		—								—
SPAU-...-F-Q4D-...-MxD						QS4		37,5								13,4
SPAU-...-F-T532D-...-MxD						T5/32		—								—
SPAU-...-F-Q...-...-Mx						—		—								—
SPAU-...-F-T532-...-Mx						T5/32		36,1								25,5





Capteurs de pression SPAU



Fiche technique

Références — Variantes avec afficheur								
	Type de fixation	Raccord pneumatique	Orientation du départ	Connexion électrique	Orientation du départ	Poids du produit	N° de pièce	Type
Plage de mesure de pression -1 ... +1								
	Filetage	R $\frac{1}{8}$	À l'arrière	M8x1	Dessous	80	8001207	SPAU-B2R-T-R18M-L-PNLK-PNVBA-M8D
		NPT 1/8 27	À l'arrière	M8x1	Dessous	80	8001202	SPAU-P10R-T-N18M-L-PNLK-PNVBA-M8D
		NPT 1/8 27	À l'arrière	M12x1	Dessous	80	8001205	SPAU-P10R-T-N18M-L-PNLK-PNVBA-M12D
	Rail	G $\frac{1}{8}$	Dessous	M8x1	Sur le dessus	70	8001219	SPAU-B2R-H-G18FD-L-PNLK-PNVBA-M8U
Plage de mesure de pression 0 ... -1								
	Rail	G $\frac{1}{8}$	Dessous	M8x1	Sur le dessus	70	8001223	SPAU-V1R-H-G18FD-L-PNLK-PNVBA-M8U
		QS-4	Dessous	M8x1	Dessous	65	8001213	SPAU-V1R-H-Q4D-L-PNLK-PNVBA-M8D
		QS-5/32	Dessous	M8x1	Dessous	65	8001217	SPAU-V1R-H-T532D-L-PNLK-PNVBA-M8D
		QS-5/32	Dessous	M12x1	Dessous	65	8001218	SPAU-V1R-H-T532D-L-PNLK-PNVBA-M12D
	Fixation murale/surface	G $\frac{1}{8}$	Dessous	M8x1	Sur le dessus	70	8001235	SPAU-V1R-W-G18FD-L-PNLK-PNVBA-M8U
		G $\frac{1}{8}$	Dessous	M12x1	Sur le dessus	70	8001234	SPAU-V1R-W-G18FD-L-PNLK-PNVBA-M12U
		QS-4	Dessous	M8x1	Dessous	65	8001239	SPAU-V1R-W-Q4D-L-PNLK-PNVBA-M8D
		QS-4	Dessous	M12x1	Dessous	65	8001214	SPAU-V1R-H-Q4D-L-PNLK-PNVBA-M12D
		QS-4	Dessous	M12x1	Dessous	65	8001238	SPAU-V1R-W-Q4D-L-PNLK-PNVBA-M12D
	Montage frontal	QS-4	À l'arrière	M12x1	À l'arrière	70	8001227	SPAU-V1R-F-Q4-L-PNLK-PNVBA-M12
		QS-6	À l'arrière	M12x1	À l'arrière	70	8001228	SPAU-V1R-F-Q6-L-PNLK-PNVBA-M12
		QS-5/32	À l'arrière	M12x1	À l'arrière	70	8001229	SPAU-V1R-F-T532-L-PNLK-PNVBA-M12
Plage de mesure de pression 0 ... 2								
	Fixation murale/surface	G $\frac{1}{8}$	Dessous	M8x1	Sur le dessus	70	8001232	SPAU-P2R-W-G18FD-L-PNLK-PNVBA-M8U
Plage de mesure de pression 0 ... 6								
	Fixation murale/surface	G $\frac{1}{8}$	Dessous	M8x1	Sur le dessus	70	8001233	SPAU-P6R-W-G18FD-L-PNLK-PNVBA-M8U

Capteurs de pression SPAU

Fiche technique

Références – Variantes avec afficheur								
	Type de fixation	Raccord pneumatique	Orientation du départ	Connexion électrique	Orientation du départ	Poids du produit	N° de pièce	Type
Plage de mesure de pression 0 ... 10								
	Filetage	G $\frac{1}{8}$	À l'arrière	M8x1	Dessous	80	8001201	SPAU-P10R-T-G18M-L-PNLK-PNVBA-M8D
		G $\frac{1}{8}$	À l'arrière	M12x1	Dessous	80	8001204	SPAU-P10R-T-G18M-L-PNLK-PNVBA-M12D
		R $\frac{1}{8}$	À l'arrière	M8x1	Dessous	80	8001203	SPAU-P10R-T-R18M-L-PNLK-PNVBA-M8D
		R $\frac{1}{8}$	À l'arrière	M12x1	Dessous	80	8001206	SPAU-P10R-T-R18M-L-PNLK-PNVBA-M12D
		R $\frac{1}{4}$	À l'arrière	M8x1	Dessous	80	8001209	SPAU-P10R-T-R14M-L-PNLK-PNVBA-M8D
		R $\frac{1}{4}$	À l'arrière	M12x1	Dessous	80	8001208	SPAU-P10R-T-R14M-L-PNLK-PNVBA-M12D
	Rail	G $\frac{1}{8}$	Dessous	M8x1	Sur le dessus	70	8001221	SPAU-P10R-H-G18FD-L-PNLK-PNVBA-M8U
		G $\frac{1}{8}$	Dessous	M12x1	Sur le dessus	70	8001220	SPAU-P10R-H-G18FD-L-PNLK-PNVBA-M12U
		QS-4	Dessous	M8x1	Dessous	65	8001211	SPAU-P10R-H-Q4D-L-PNLK-PNVBA-M8D
		QS-4	Dessous	M12x1	Dessous	65	8001212	SPAU-P10R-H-Q4D-L-PNLK-PNVBA-M12D
		QS-5/32	Dessous	M8x1	Dessous	65	8001215	SPAU-P10R-H-T532D-L-PNLK-PNVBA-M8D
		QS-5/32	Dessous	M12x1	Dessous	65	8001216	SPAU-P10R-H-T532D-L-PNLK-PNVBA-M12D
	Fixation murale/surface	G $\frac{1}{8}$	Dessous	M8x1	Sur le dessus	70	8001231	SPAU-P10R-W-G18FD-L-PNLK-PNVBA-M8U
		G $\frac{1}{8}$	Dessous	M12x1	Sur le dessus	70	8001230	SPAU-P10R-W-G18FD-L-PNLK-PNVBA-M12U
		QS-4	Dessous	M8x1	Dessous	70	8001237	SPAU-P10R-W-Q4D-L-PNLK-PNVBA-M8D
		QS-4	Dessous	M12x1	Dessous	70	8001236	SPAU-P10R-W-Q4D-L-PNLK-PNVBA-M12D
		QS-5/32	Dessous	M8x1	Dessous	70	8001235	SPAU-P10R-W-T532D-L-PNLK-PNVBA-M8D
	Montage frontal	QS-4	À l'arrière	M12x1	À l'arrière	70	8001224	SPAU-P10R-F-Q4-L-PNLK-PNVBA-M12
		QS-6	À l'arrière	M12x1	À l'arrière	70	8001225	SPAU-P10R-F-Q6-L-PNLK-PNVBA-M12
		QS-5/32	À l'arrière	M12x1	À l'arrière	70	8001226	SPAU-P10R-F-T532-L-PNLK-PNVBA-M12
Plage de mesure de pression 0 ... 16								
	Filetage	R $\frac{1}{4}$	À l'arrière	M8x1	Dessous	80	8001210	SPAU-P16R-T-R14M-L-PNLK-PNVBA-M8D
	Rail	G $\frac{1}{8}$	Dessous	M12x1	Sur le dessus	70	8001222	SPAU-P16R-H-G18FD-L-PNLK-PNVBA-M12U

Références – Variantes sans afficheur								
	Type de fixation	Raccord pneumatique	Orientation du départ	Connexion électrique	Sortie ana-logique	Poids du produit	N° de pièce	Type
Plage de mesure de pression 0 ... -1								
	Filetage	G $\frac{1}{8}$	À l'arrière	M12x1	0 ... 10 V	80	8003347	SPAU-V1R-T-G18M-LK-V-M12D
			À l'arrière		4 ... 20 mA		8003348	SPAU-V1R-T-G18M-LK-A-M12D
	Rail	QS-4	Dessous	M12x1	0 ... 10 V	65	8003351	SPAU-V1R-H-Q4D-LK-V-M12D
			Dessous		4 ... 20 mA		8003352	SPAU-V1R-H-Q4D-LK-A-M12D
Plage de mesure de pression 0 ... 10								
	Filetage	G $\frac{1}{8}$	À l'arrière	M12x1	0 ... 10 V	80	8003345	SPAU-P10R-T-G18M-LK-V-M12D
			À l'arrière		4 ... 20 mA		8003346	SPAU-P10R-T-G18M-LK-A-M12D
	Rail	QS-4	Dessous	M12x1	0 ... 10 V	65	8003349	SPAU-P10R-H-Q4D-LK-V-M12D
			Dessous		4 ... 20 mA		8003350	SPAU-P10R-H-Q4D-LK-A-M12D

Capteurs de pression SPAU

Références — Éléments modulaires

M Mentions obligatoires →			
Référence de module	Type de produit		Entrée de pression
8001200	Plage de mesure de la pression		Type de fixation
	Capteur de pression SPAU	-1... 1 bar -1... 10 bar 0... -0,25 bar 0... -0,5 bar 0... -1 bar 0... 0,25 bar 0... 0,5 bar 0... 1 bar 0... 2 bar 0... 6 bar 0... 10 bar 0... 12 bar 0... 16 bar	Pression relative Montage avec filetage Équerre de fixation Montage frontal Fixation sur rail Fixation sur panneau
Exemple de commande	8001200	SPAU — P10	R — H

Tableau des références				
Capteur de pression SPAU		Conditions	Code	Entrée du code
M	Référence de module	8001200		
	Type de produit	SPAU série U	SPAU	SPAU
	Plage de mesure de la pression	-1... 1 bar	-B2	
		-1... 10 bar	-B11	
		0... -0,25 bar	-V025	
		0... -0,5 bar	-V05	
		0... -1 bar	-V1	
		0... 0,25 bar	-P025	
		0... 0,5 bar	-P05	
		0... 1 bar	-P1	
		0... 2 bar	-P2	
		0... 6 bar	-P6	
		0... 10 bar	-P10	
		0... 12 bar	-P12	
		0... 16 bar	-P16	
	Entrée de pression	Pression relative	R	R
	Type de fixation	Montage avec filetage	-T	
		Équerre de fixation	-A	
		Montage frontal	-F	
		Fixation sur rail	-H	
		Fixation sur panneau	-W	

Report des références

SPAU — **R** —

Capteurs de pression SPAU

Références — Éléments modulaires

M Mentions obligatoires			
Raccord pneumatique		Orientation du départ	
Type de filetage		Affichage	
G 1/8 M5 M7 NPT 1/8 Raccord enfichable 4 mm Raccord enfichable 6 mm R 1/4 R 1/8 Raccord enfichable 5/32	Néant Filetage extérieur Taraudage	A l'arrière Dessous	Néant LCD, rétroéclairé
G18	F	D	L

Tableau des références				
Capteur de pression SPAU		Conditions	Code	Entrée du code
M Raccord pneumatique	G 1/8	-G18		
	M5	-M5	<input type="checkbox"/>	
	M7	-M7		
	NPT 1/8	-N18		
	Raccord enfichable 4 mm	-Q4	<input type="checkbox"/>	
	Raccord enfichable 6 mm	-Q6	<input type="checkbox"/>	
	R 1/4	-R14	<input type="checkbox"/>	
	R 1/8	-R18		
	Raccord enfichable 5/32	-T532	<input type="checkbox"/>	
Type de filetage	Néant			
	Filetage extérieur	M	<input type="checkbox"/>	
	Taraudage	F	<input type="checkbox"/>	
Orientation du départ	A l'arrière		<input type="checkbox"/>	
	Dessous	D	<input type="checkbox"/>	
Affichage	Néant			
	LCD, rétroéclairé	-L	<input type="checkbox"/>	

- 1 Uniquement avec fixation de type A, F
- 2 Incompatible avec le mode de fixation T
Incompatible avec plage de mesure de pression P16
- 3 Obligatoire avec G1/8, N1/8, R1/4, M7, M5
- 4 Incompatible avec le mode de fixation W, H
Incompatible avec raccord pneumatique Q4, Q6, T532, M7, M5
- 5 Incompatible avec le mode de fixation A si Raccord pneumatique G1/8, R1/8, N1/8
- 6 Incompatible avec le mode de fixation W, H
Incompatible avec filetage de type F si Raccord pneumatique G1/8, R1/8, N1/8
- 7 Incompatible avec raccord pneumatique M5
Incompatible avec le mode de fixation A
Incompatible avec filetage de type M
- 8 Avec filetage de type F

Report des références

— —

Capteurs de pression SPAU

Références — Eléments modulaires

→ M Mentions obligatoires					
Sortie électrique 1		Connexion électrique		Accessoires électriques	
Sortie électrique 2		Orientation du départ électrique		Éléments de protection	
IO-Link PNP ou NPN ou IO-Link	4 ... 20 mA 1 ... 5 V PNP ou NPN ou 0 ... 10 V ou 1 ... 5 V 4 ... 20 mA	Connecteur mâle M8 Connecteur mâle M12, codage A	Sur le dessus Dessous A l'arrière	Néant Connecteur femelle coudé, câble de 2,5m Connecteur femelle droit, câble de 2,5 m Connecteur femelle coudé, câble de 5m Connecteur femelle droit, câble de 5m	Néant Capot de protection
- PNLK	- PNVBA	- M8	U	+	

Tableau des références

SPA	Conditions	Code	Entrée du code
M Sortie électrique 1	PNP ou NPN ou IO-Link	-PNLK	¹⁰
	IO-Link	-LK	⁹
Sortie électrique 2	PNP ou NPN ou 0 ... 10 V ou 1 ... 5 V ou 4 ... 20 mA	-PNVBA	¹⁰
	0 ... 10 V	-V	⁹
	1 ... 5 V	-B	⁹
	4 ... 20 mA	-A	⁹
Connexion électrique	Connecteur mâle M8	-M8	
	Connecteur mâle M12, codage A	-M12	
Orientation du départ électrique	Sur le dessus	U	¹³
	Dessous	D	¹²
	A l'arrière		¹¹
Accessoires électriques	Néant		
	Connecteur femelle coudé, câble de 2,5 m	+2,5A	
	Connecteur femelle droit, câble de 2,5 m	+2,5S	
	Connecteur femelle coudé, câble de 5 m	+5A	
Éléments de protection	Connecteur femelle droit, câble de 5 m	+5S	
	Néant		
Certificat	Capot de protection	G	¹⁶
	Néant		
	Rapport d'essai	T	

⁹ Incompatible avec indication L

¹⁰ Pas sans indication

¹¹ Uniquement avec fixation de type A, F
Incompatible avec G18, N18, R18, M7, M5
Incompatible avec orientation de départ D, U
Uniquement avec filetage sans

¹² Uniquement avec orientation de départ D si
QS4 ou T532 sélectionné
Incompatible avec orientation de départ arrière
si QS4, QS6, T532

¹³ Uniquement avec orientation de départ U si QS4
ou T532 sélectionné

Incompatible avec orientation de départ arrière
si QS4, QS6, T532

¹⁵ Uniquement avec filetage M
Orientation de départ arrière uniquement

Incompatible avec le mode de fixation W/H
Incompatible avec orientation de départ électrique arrière

¹⁶ Uniquement avec indication L

Report des références

- - - +

Capteurs de pression SPAU

Accessoires — Références

Équerre de fixation SAMH-PU-A

Mode de fixation :
Avec alésage débouchant et vis

Matériau :
Acier inoxydable fortement allié

Note relative aux matériaux :
Conforme RoHS

Uniquement pour variantes avec :
Raccord pneumatique orienté
vers l'arrière

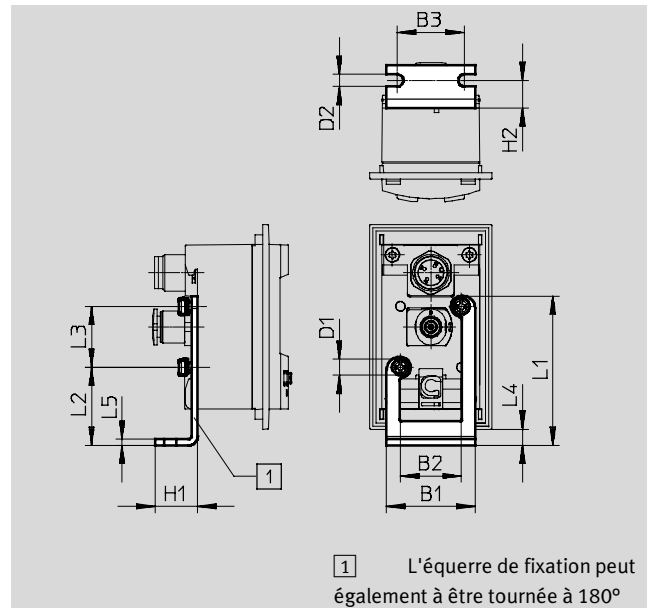

Références																
Type	B1	B2	B3	D1	D2	H1	H2	L1	L2	L3	L4	L5	CRC ¹⁾	N° de pièce	Type	
SAMH-PU-A	29	20	22	M3x8	4	14	9	49	25,6	20	8,6	2	2	8003354	SAMH-PU-A	

1) Classe de résistance à la corrosion 2 selon la norme Festo 940 070
Pièces modérément soumises à la corrosion. Pièces externes visibles dont la surface répond essentiellement à des critères d'apparence, en contact direct avec une atmosphère industrielle courante ou avec des fluides tels que des huiles de coupe ou des lubrifiants.

Fixation murale SAMH-PU-W

Mode de fixation :
Par trou traversant

Matériau :
Acier inoxydable fortement allié

Note relative aux matériaux :
Conforme RoHS

Uniquement pour variantes avec :
Raccord pneumatique orienté
vers le bas

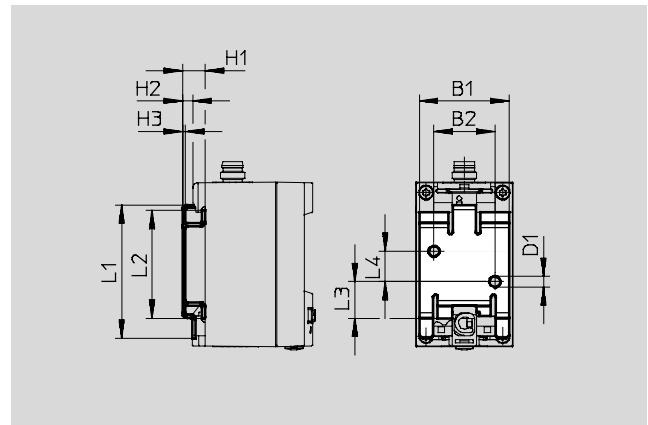

Dimensions et références														
Type	B1	B2	D1	H1	H2	H3	L1	L2	L3	L4	CRC ¹⁾	N° de pièce	Type	
SAMH-PU-W	29,4	20	3,5	7,5	3,4	1	43,8	35,4	12	10	2	8003355	SAMH-PU-W	

1) Classe de résistance à la corrosion 2 selon la norme Festo 940 070
Pièces modérément soumises à la corrosion. Pièces externes visibles dont la surface répond essentiellement à des critères d'apparence, en contact direct avec une atmosphère industrielle courante ou avec des fluides tels que des huiles de coupe ou des lubrifiants.

Capteurs de pression SPAU

Accessoires — Références

Capot de protection SACC-PU-G
pour couvrir les éléments
d'affichage et de commande

Matériau : Polyamide

Note relative aux matériaux :
Conformes RoHS

Uniquement pour variantes avec :
Affichage

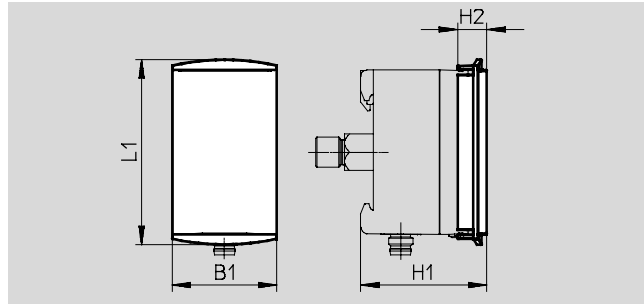

Dimensions et références							
Type		B1	H1	H2	L1	CRC	N° de Type pièce
SACC-PU-G	SPAU- ... R-T- ...	34,5	41,6	9,6	60,8	2	8003353 SACC-PU-G
	SPAU- ... R-H- ... -D-L- ...		49,6				
	SPAU- ... R-H- ... -FD-L- ...		43,6				
	SPAU- ... R-F- ...		37,6				
	SPAU- ... R-W- ... -D-L- ...		43,6				
	SPAU- ... R-W- ... -FD-L- ...		49,6				



Classe de protection anticorrosion CRC2 selon la norme Festo 940070

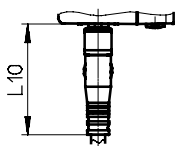
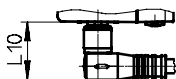
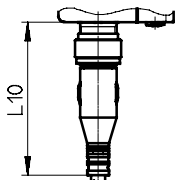
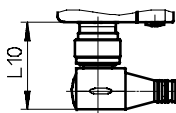

Résistance modérée à la corrosion. Utilisation en intérieur avec risque de condensation. Pièces externes visibles dont la surface répond essentiellement à des critères d'apparence, en contact direct avec une atmosphère industrielle courante.

Capteurs de pression SPAU

Accessoires — Références

Câbles de liaison				L10
		M8	Connecteur femelle droit	36,3
			Connecteur femelle coudé	18,7
		M12	Connecteur femelle droit	50
			Connecteur femelle coudé	28,5

Références				
Fiches de données techniques → Internet : nebu				
	Nombre de fils	Longueur du câble [m]	N° de pièce	Type
M8x1, connecteur femelle droit				
	4	2,5	541342	NEBU-M8G4-K-2.5-LE4
		5	541343	NEBU-M8G4-K-5-LE4
M8x1, connecteur femelle coudé				
	4	2,5	541344	NEBU-M8W4-K-2.5-LE4
		5	541345	NEBU-M8W4-K-5-LE4

Références				
Fiches de données techniques → Internet : nebu				
	Nombre de fils	Longueur du câble [m]	N° de pièce	Type
M12x1, connecteur femelle droit				
	4	2,5	550326	NEBU-M12G5-K-2.5-LE4
		5	541328	NEBU-M12G5-K-5-LE4
M12x1, connecteur femelle coudé				
	4	2,5	550325	NEBU-M12W5-K-2.5-LE4
		5	541329	NEBU-M12W5-K-5-LE4