

Electroválvulas VUVG/batería de válvulas VTUG-S

FESTO

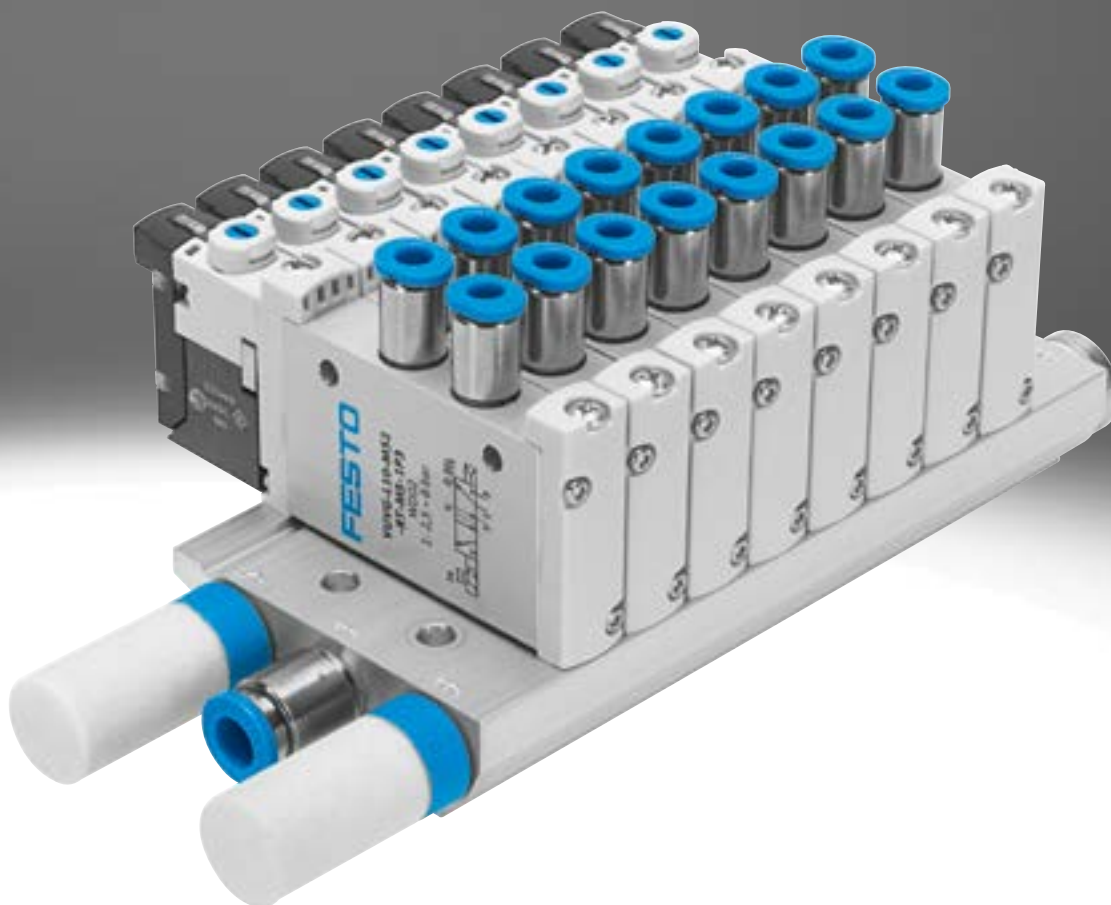

Programa básico de Festo
Resuelve el 80% de sus tareas de automatización

En todo el mundo: Rápida disponibilidad, también a largo plazo
Convincente: Siempre con la calidad de Festo
Rápida: Selección sencilla

El programa básico de Festo es una selección previa de las funciones y los productos más importantes, y forma parte de nuestra gama de productos completa.

En el programa básico encontrará la mejor relación calidad-precio para su automatización.

¡Busque la estrella!

Características

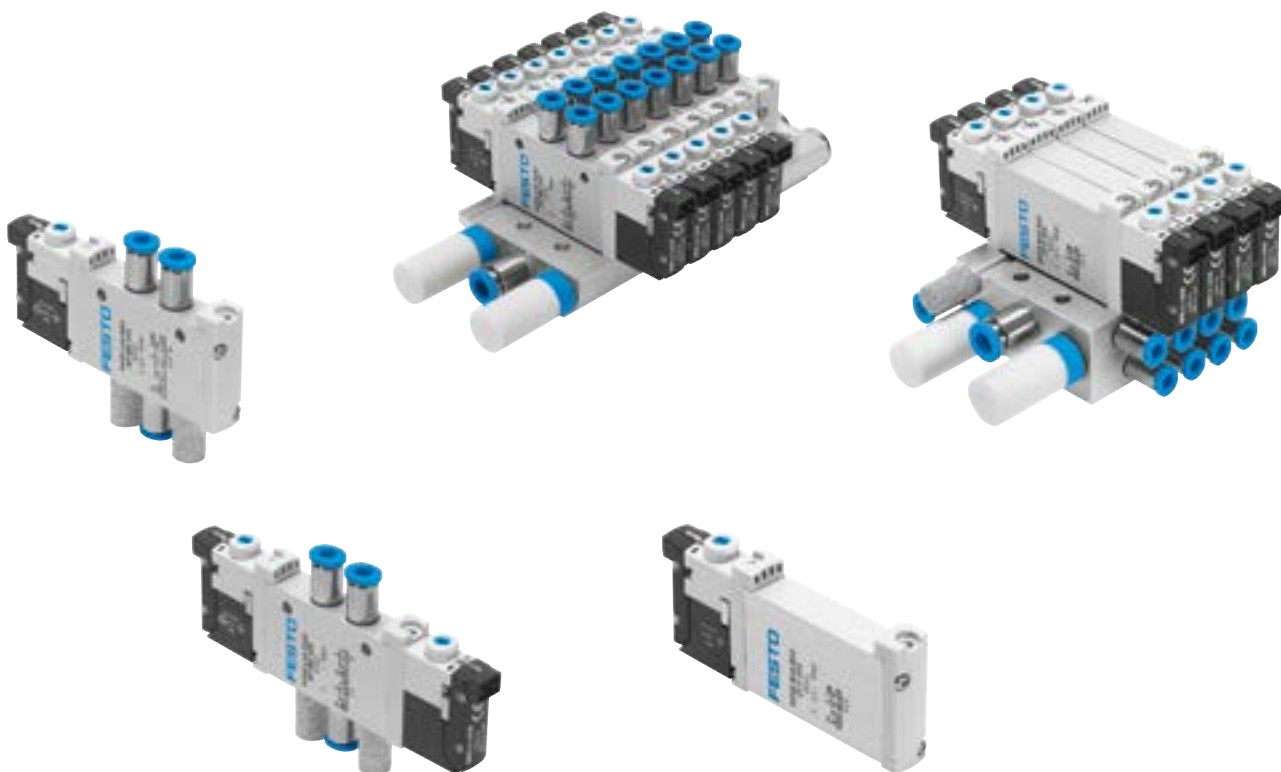

Solución innovadora

- Alimentación interna o externa del aire de pilotaje regulable en caso de baterías con válvulas para placa base
- Presión máxima de 10 bar
- Principio constructivo:
 - Corredera del émbolo con anillo de junta (VUVG-LK, VUVG-BK)
 - Corredera del émbolo con cartucho de junta (VUVG-L, VUVG-B)

Versátil

- Numerosas funciones de válvula
- Selección de racores de conexión rápida
- Válvulas con conexiones roscadas
- Válvulas semi en línea para el montaje en batería
- En un perfil distribuidor pueden mezclarse válvulas con conexiones roscadas M5 y M7
- Batería de válvulas con zonas de presión
- IP40, IP65
- Técnica de conexión a través de:
 - Placa base eléctrica (E-Box)
 - Conexión neumática CNOMO, según ISO 15218

Con seguridad funcional

- Componentes metálicos robustos y duraderos
 - Válvulas
 - Perfiles distribuidores
- Localización rápida de errores mediante indicador LED de 360°
- Servicio seguro gracias a la sustitución rápida y sencilla de las válvulas
- Accionamiento manual auxiliar a elegir: sin enclavamiento, cubierto, sin enclavamiento/con enclavamiento o con enclavamiento (sin accesorios)

Montaje sencillo

- Sólido montaje mural o montaje en perfil DIN
- Montaje sencillo, tornillos y juntas imperdibles
- Conexiones de sustitución sencilla mediante placa base eléctrica
- Portaetiquetas para el etiquetado de las válvulas

Referencias de pedido: opciones del producto

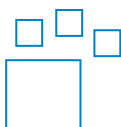

Producto configurable
Este producto y todas sus opciones pueden solicitarse a través del software de configuración.

Encontrará el software de configuración en www.festo.com/catalogue/...
Indique el número de artículo o el código de producto.

N.º art.	Código del producto
564212	VUVG
575203	VUVG-...T1
8163285	VUVG-...F1A

Características: neumática

Válvulas individuales y baterías de válvulas

Válvulas con conexiones roscadas como válvulas individuales

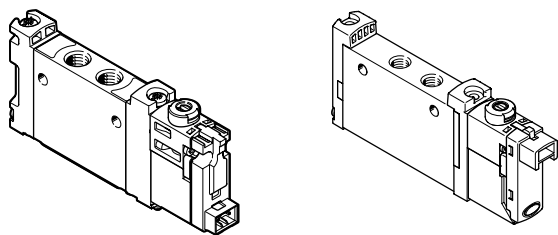

Las válvulas con conexiones roscadas están previstas para el uso sin encadenamiento neumático. Todas las conexiones neumáticas se encuentran en la válvula y pueden equiparse con racores/tubos flexibles. La conexión eléctrica se realiza a través de placas base eléctricas variables.

Si se utiliza un juego especial de juntas, las válvulas con conexiones roscadas VUVG pueden montarse también como válvulas semi en línea sobre un perfil distribuidor (encadenamiento neumático).

Válvula con conexiones roscadas VUVG-LK/VUVG-L

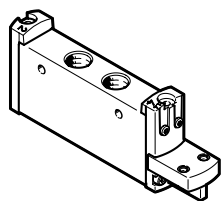

La válvula con conexiones roscadas VTUG-L...-P1 según ISO15218 es una electroválvula sin servopilotaje eléctrico.

La válvula básica con la conexión neumática CNOMO según ISO15218 puede dotarse de los siguientes servopilotajes eléctricos:

- Forma de conexión C (DIN EN175301-803)
- Forma de conexión C según estándar industrial
- Conexión M12 (IEC61076-2-101)

Válvula con conexiones roscadas VUVG-L según ISO15218 (CNOMO)

Válvulas semi en línea para el montaje en batería

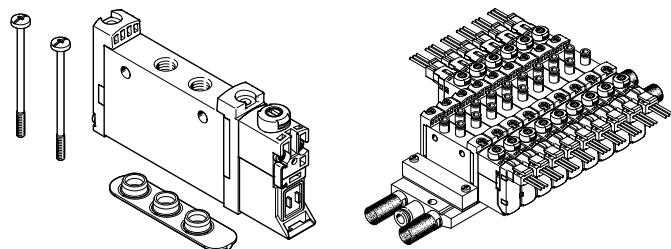

Las tomas de alimentación (1, 3 y 5) en las válvulas semi en línea se conectan a la válvula a través del encadenamiento neumático (p. ej., placa base).

Las conexiones de utilización (2, 4) se encuentran en la válvula. La conexión eléctrica se realiza a través de placas base eléctricas variables.

Válvula semi en línea VUVG-S

Batería de válvulas VTUG compuesta por válvulas semi en línea VUVG-S

Válvulas para placa base para el montaje en batería

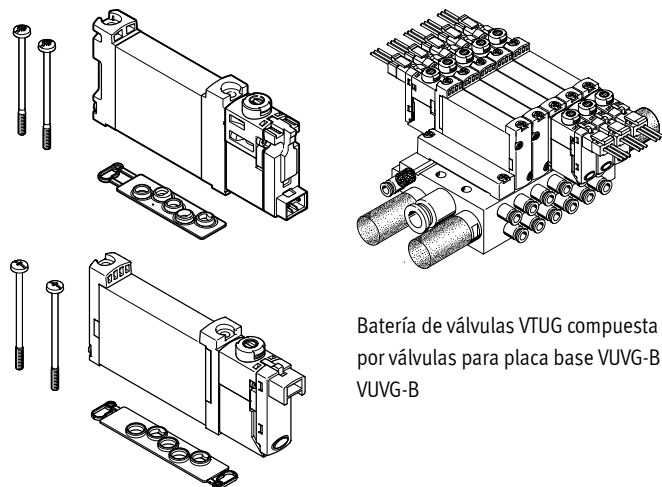

Las tomas de alimentación (1, 3 y 5) y las conexiones de utilización (2, 4) en las válvulas para placa base se conectan a la válvula a través del encadenamiento neumático (p. ej., placa

base). La conexión eléctrica se realiza a través de placas base eléctricas variables.

Válvula para placa base VUVG-BK/VUVG-B

Batería de válvulas VTUG compuesta por válvulas para placa base VUVG-BK/VUVG-B

Características: neumática

Válvulas básicas VUVG

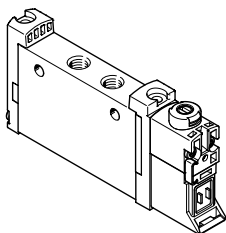

- Tamaños de 10, 14 y 18 mm
- Válvulas semi en línea y con conexiones roscadas
- Válvulas para placa base
- 2 válvulas de 3/2, 5/2 y 5/3 vías

Placas base eléctricas

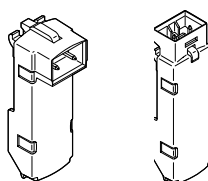

- 5, 12 y 24 V DC
- Con o sin reducción de la corriente de reposo
- LED

Combinaciones de válvula básica y placas base eléctricas

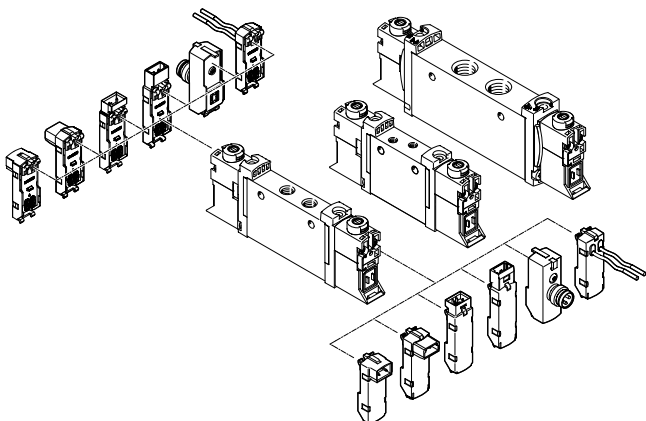

-  **Nota**
Otras placas base eléctricas
→ página 112

Tapas ciegas para el accionamiento manual auxiliar

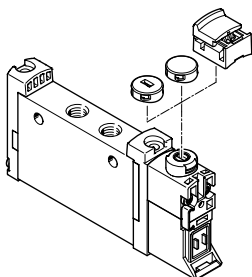

- Tapa ciega cerrada para accionamiento manual auxiliar cubierto
- Tapa ciega ranurada para accionamiento manual auxiliar sin enclavamiento
- Tapa, accionamiento manual auxiliar con enclavamiento

Portaetiquetas

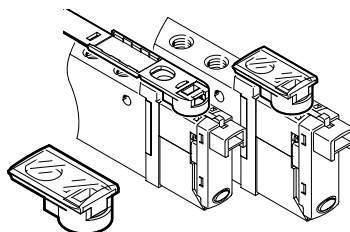

- El portaetiquetas se monta como una tapa ciega para el accionamiento manual auxiliar
- El portaetiquetas abatible cubre el tornillo de fijación y el accionamiento manual auxiliar

Características: neumática

Perfil distribuidor para válvulas con conexiones roscadas

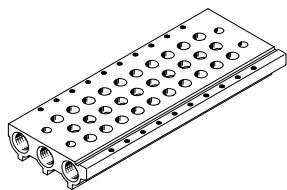

- Para válvulas con conexiones roscadas M3, M5, M7, G1/8 y G1/4
- Para válvulas de 2x 3/2, 5/2 y 5/3 vías
- De 2 a 10, 12, 14 y 16 posiciones de válvula

Perfil distribuidor para válvulas para placa base

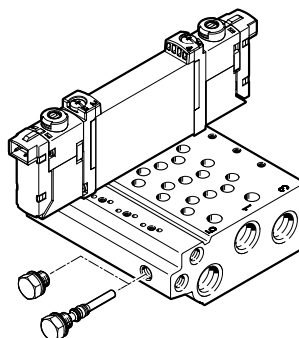

- Para válvulas para placa base 10A, 10, 14 y 18
- Perfil distribuidor con conexiones de trabajo M5, M7, G1/8 y G1/4
- Para válvulas de 2x 3/2, 5/2 y 5/3 vías
- De 2 a 10, 12, 14 y 16 posiciones de válvula
- Las válvulas para placa base siempre van equipadas con aire de pilotaje externo. El ajuste del aire de pilotaje se realiza a través del perfil distribuidor. Para este fin, el perfil distribuidor se suministra con un tapón ciego corto y otro largo.

- Nota

Si se activan varias válvulas simultáneamente, se recomienda que la entrada de aire y la descarga de aire se realicen por ambos lados para optimizar el caudal.

Placa ciega para posición no ocupada

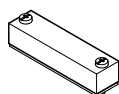

Tapa para posición de reserva

Placa de alimentación

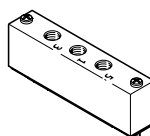

Para la alimentación de aire adicional y para la descarga de aire a través de una posición de válvula

Elemento de separación para zonas de presión



Para crear varias zonas de presión en una batería de válvulas

Características: neumática

Placa de alimentación de presión vertical

Para válvulas con conexiones roscadas M5/M7 y G1/8

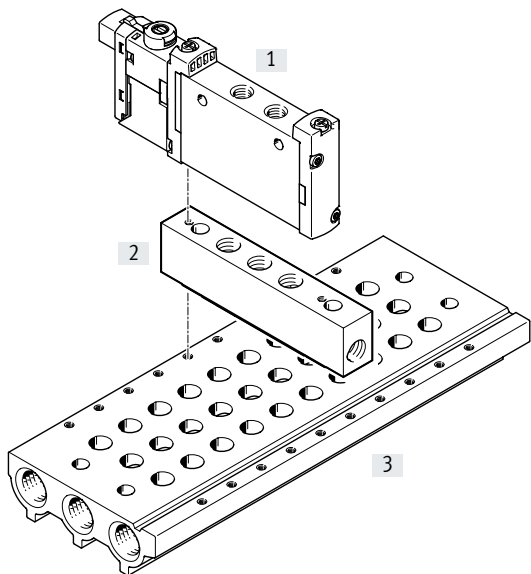

- [1] Válvulas con conexiones roscadas VUJG
- [2] Placa de alimentación de presión vertical
- [3] Perfil distribuidor

Con la placa de alimentación de presión vertical es posible alimentar o descargar presiones por separado para la válvula montada sobre la placa.
Si dos placas de alimentación de presión verticales están montadas una sobre otra, es posible alimentar o descargar aire comprimido de manera completamente independiente del terminal de válvulas (código de terminal CS).

Código	Código del producto	Para válvulas con conexiones roscadas		Descripción
		M5/M7	G1/8	
ZU	VABF-L1-P3A	■	■	Placa con conexión 1 para alimentar una presión de funcionamiento individual o descargar presión por separado (funcionamiento reversible) de una posición de válvula.
ZV	VABF-L1-P7A	■	■	Placa con conexiones 3 y 5 para descarga la válvula o para alimentar una presión de funcionamiento individual (funcionamiento reversible) para una posición de válvula.

Características: neumática

Funciones de escape de aire

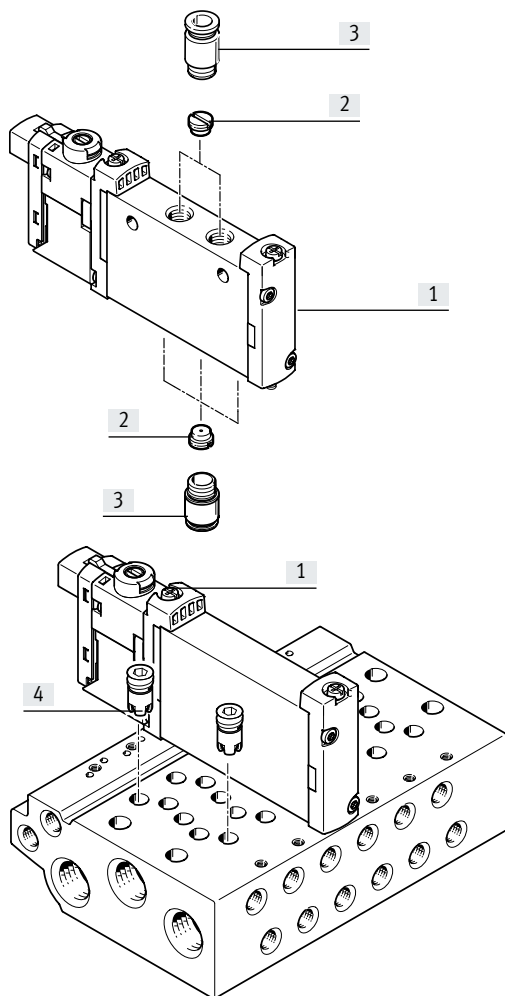

- [1] Válvulas VUVG con conexión eléctrica individual
- [2] Estrangulador para rosca M5
- [3] Racor
- [4] Estrangulador fijo, autopercorante/válvula de antirretorno

Estrangulador para rosca M5

Válvula con conexiones roscadas, conexión eléctrica individual: estrangulador para montar en conexiones 1, 3, 5 o en conexiones 2, 4.

Válvula para placa base, conexión eléctrica individual: estrangulador para montar en conexiones 2, 4.

Estrangulador fijo, autopercorante

Con el estrangulador fijo es posible ajustar el caudal de descarga en los canales 3 y 5 de forma fija.

Los estranguladores fijos se enroscan en los canales 3 y 5 del perfil distribuidor.

Observe las instrucciones para el montaje correspondientes:

→ www.festo.com/sp

Válvula de antirretorno

Las válvulas de antirretorno impiden una conmutación accidental de los actuadores bloqueando el paso hacia las válvulas en caso de formarse presión de retención debido a una potencia de escape elevada en los canales 3 y 5. Las válvulas de antirretorno se enroscan en los canales 3 y 5 del perfil distribuidor.

Observe las instrucciones para el montaje correspondientes:

→ www.festo.com/sp

Nota

- No es posible utilizar una válvula de antirretorno y un estrangulador fijo simultáneamente (en el mismo canal).
- Al enroscar nuevamente deben utilizarse los pasos de rosca existentes.

Características: neumática

Crear zonas de presión y separar el aire de escape

La alimentación de presión y la descarga de aire se realizan a través del perfil distribuidor y de placas de alimentación.

En VUVG es posible elegir libremente la posición de las placas de alimentación y las separaciones de canales.

Una zona de presión se obtiene mediante la separación de los canales de alimentación internos entre las placas de enlace utilizando la separación de canales correspondiente.

Puede implementarse la separación de zonas de presión en los siguientes canales:

- Canal 1
- Canal 3
- Canal 5



Nota

- Si la presión de escape es alta, deberá utilizarse un elemento de separación
- Deberá utilizarse por lo menos una placa de alimentación por cada zona de presión
- La separación de zonas de presión no es posible en los canales 12/14 (alimentación de aire de pilotaje)

Separación de canales

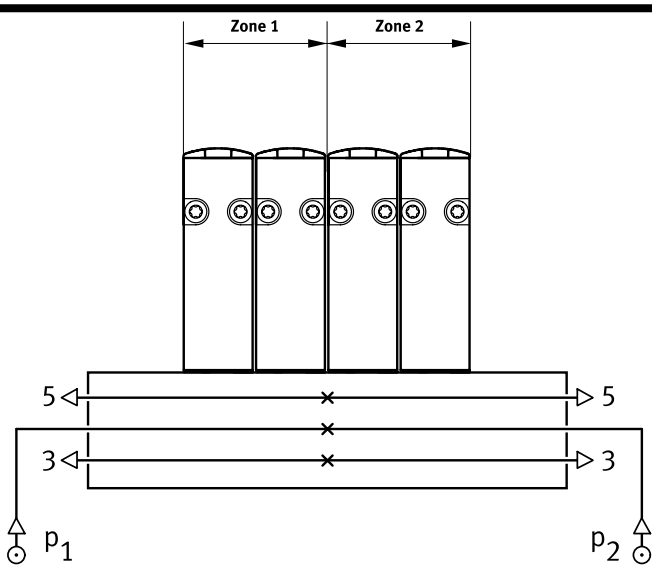

Descripción

Las zonas de presión en VUVG pueden definirse según se desee. Son posibles las siguientes separaciones de canales:

Canal 1 cerrado

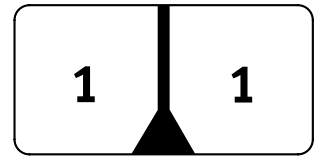

Canales 1, 3, 5 cerrados

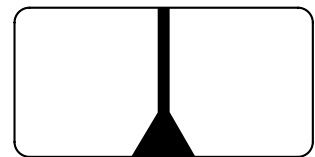

Canales 3, 5 cerrados

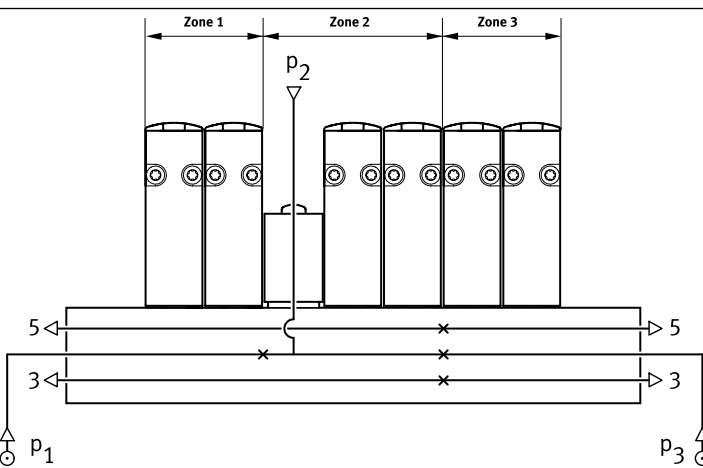
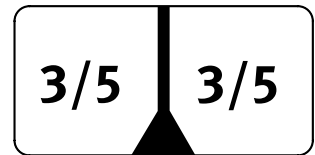

El número de zonas de presión en VUVG solo está limitado por el número de posiciones de válvula en el perfil distribuidor. Deberá tenerse en cuenta que cada placa de alimentación ocupa una posición de válvula.

Elemento de separación VABD

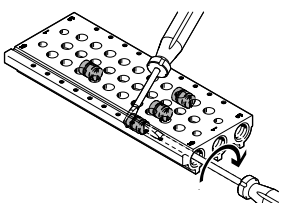

Nota

Considerando que los elementos de separación únicamente se montan desde un lado utilizando un destornillador plano, es posible crear varias zonas de presión en un mismo perfil.

Características: neumática

Alimentación del aire de pilotaje

Alimentación interna del aire de pilotaje

Es posible seleccionar una alimentación interna del aire de pilotaje a una presión de funcionamiento dentro del margen de 0,15 ... 0,8 MPa, 0,25 ... 0,8 MPa o 0,3 ... 0,8 MPa (en función de la válvula utilizada).

En este caso, la alimentación del aire de pilotaje se deriva desde una conexión interna del canal 1 (alimentación de presión).

Alimentación externa del aire de pilotaje

Para el funcionamiento con vacío es necesaria una alimentación externa del aire de pilotaje. Tratándose de válvulas con conexiones roscadas, la conexión del aire de pilotaje externo (conexión 12/14) se encuentra en la válvula, mientras que en el caso de las válvulas para placa base, dicha conexión se encuentra en el perfil distribuidor.

Escape del pilotaje

En las válvulas con conexiones roscadas, el escape del pilotaje se guía a través de los orificios de escape. En las válvulas para placa base, el escape del pilotaje se guía a través del canal 82/84 del perfil distribuidor.

Alimentación del aire de pilotaje en válvulas con conexiones roscadas y en válvulas semi en línea

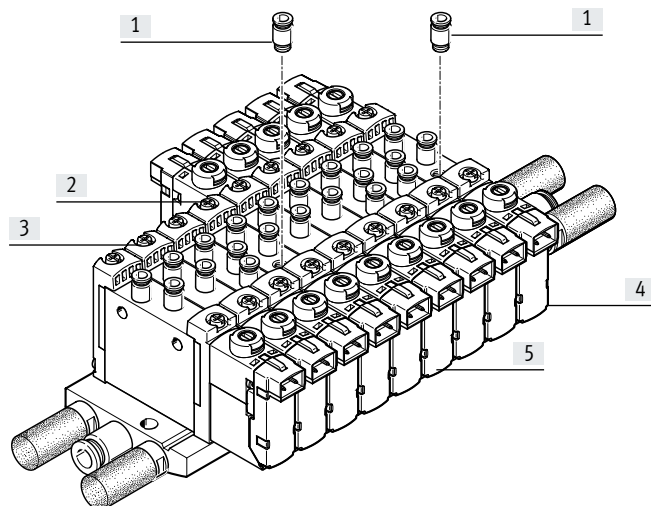

- [1] Racor rápido roscado para aire de pilotaje externo en la conexión 12/14
- [2] Válvula monoestable con aire de pilotaje externo
- [3] Válvula monoestable con alimentación interna del aire de pilotaje
- [4] Válvula biestable con alimentación externa del aire de pilotaje
- [5] Válvula biestable con alimentación interna del aire de pilotaje

El aire de pilotaje interno se deriva en el cuerpo de la válvula de la conexión 1. La alimentación externa del aire de pilotaje (conexión 12/14) es individual en cada cuerpo de válvula.

- Nota

Las válvulas semi en línea no pueden alimentarse de forma centralizada con aire de pilotaje a través del perfil distribuidor.

Alimentación del aire de pilotaje en válvulas para placa base

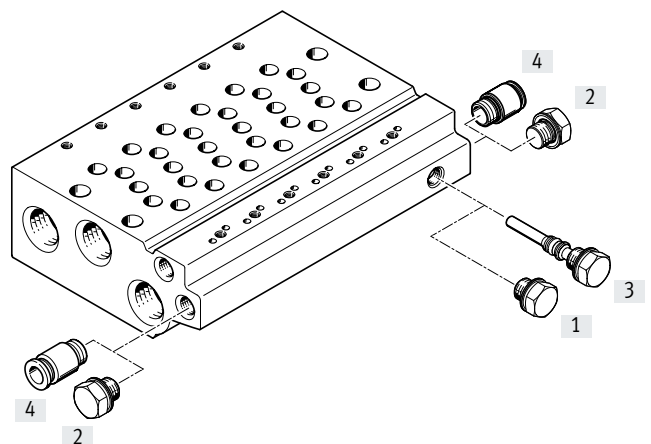

- [1] Tapón ciego corto con aire de pilotaje interno
- [2] Tapón ciego en canal 12/14 con aire de pilotaje interno
- [3] Tapón ciego largo con aire de pilotaje externo
- [4] Racor rápido roscado en canal 12/14 con aire de pilotaje externo

Los perfiles distribuidores para válvulas para placa base tienen una conexión interna entre el canal 12/14 y el canal 1.

El cambio de alimentación interna a alimentación externa del aire de pilotaje se lleva a cabo montando un tapón ciego en dicha conexión.

Características: neumática

Funcionamiento con diversas presiones

Funcionamiento con vacío

Características de las válvulas de 3/2 vías

Las válvulas de 3/2 vías están disponibles en ejecución de dos válvulas en un mismo cuerpo de válvula y con reposición por muelle neumático. En estas válvulas, la presión para la reposición se toma de la conexión 1.

Por ello, el funcionamiento con vacío solo es posible en las conexiones 3 y 5, y no en la conexión 1.

En el caso de la alimentación externa del aire de pilotaje en válvulas de 5/2 y de 5/3 vías, el vacío puede conmutarse en los canales 1, 3 y 5.

Funcionamiento reversible

Las válvulas de 3/2 vías con reposición por muelle neumático no son aptas para el funcionamiento reversible, ya que en el canal 1 debe aplicarse por lo menos la presión de mando mínima.

 **Nota**

La presión debe aplicarse en la conexión 1.

Desvío de presión (aire de pilotaje interno)

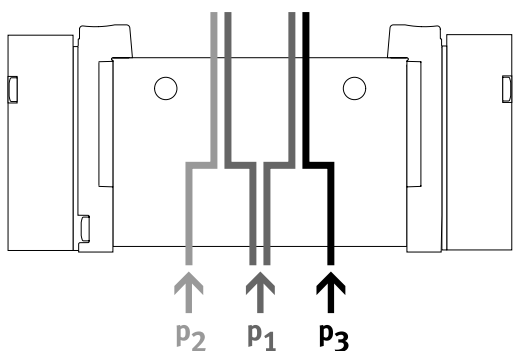

- Cuando son necesarias dos presiones diferentes.

- En los canales 1, 3 y 5 pueden aplicarse presiones diferentes.

 **Nota**

- En el caso de alimentación interna del aire de pilotaje, en el canal 1 debe mantenerse la presión de mando mínima
- En las válvulas de 2x 3/2 vías sin reposición por muelle, siempre debe mantenerse la presión de mando mínima en el canal 1

Ventajas

En los canales 3 y 5 pueden conectarse presiones o vacío indistintos, tanto con aire de pilotaje externo como interno.

Vacío, impulso de expulsión y posición normal

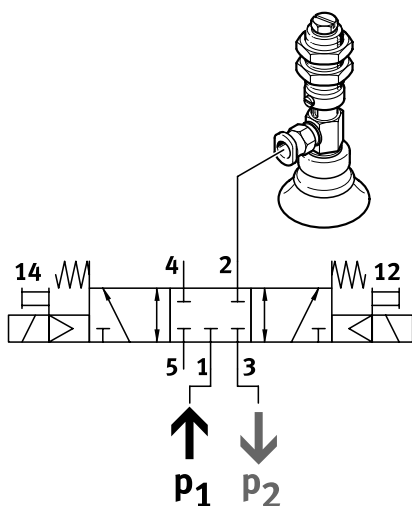

El vacío, el impulso de expulsión y la posición normal se pueden realizar tal como se indica a continuación:

- Alimentación interna del aire de pilotaje
- Vacío en el canal 3
- Presión para el impulso de expulsión en el canal 1

Características: montaje

Montaje de la válvula individual VUVG

Fijación del cilindro

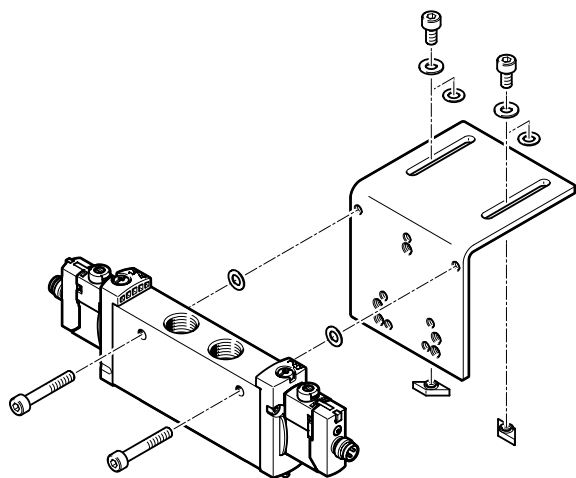

Para el montaje de válvulas individuales directamente en un actuador.

Las electroválvulas están dotadas de dos taladros pasantes para montarlas en la fijación del cilindro DAVM-MW-V1...-V.

La fijación solamente puede realizarse en el lateral donde se encuentran las conexiones neumáticas.

El juego de tornillos necesarios se incluye en el pedido de la fijación del cilindro DAVM-MW-V1...-V.

Cuadro general del producto

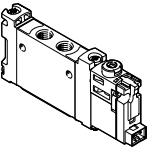
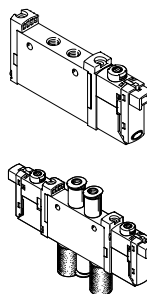
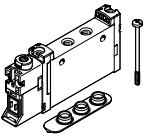
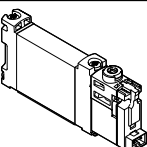
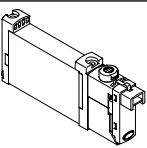
Forma constructiva	Conexión de utilización	Tamaño	Funciones y caudal [l/min]												→ Página/ Internet		
			T32C	T32U	T32H	T32C/M	T32U/M	T32H/M	M52	M52/M	B52	P53C	P53U	P53E			
Válvula con conexiones roscadas como válvula individual, electroválvula VUVG-LK																	
	M5	10	■ 180	-	-	-	-	-	-	■ 195	-	■ 195	-	-	-	30	
	M7	10	■ 280	-	-	-	-	-	-	■ 340	-	■ 340	-	-	-		34
	G1/8	14	■ 570	-	-	-	-	-	-	■ 660	-	■ 660	-	-	-		
Válvula con conexiones roscadas como válvula individual, electroválvula VUVG-L																	
	M3	10A	-	-	-	-	-	-	-	■ 100	■ 80	■ 100	■ 90	■ 90	■ 90	24	
	M5	10	■ 150	■ 150	■ 150	■ 135	■ 125	■ 125	■ 220	■ 190	■ 220	■ 210	■ 210	■ 210	■ 210		38
	M7	10	■ 190	■ 190	■ 190	■ 150	■ 140	■ 140	■ 330	■ 220	■ 380	■ 320	■ 320	■ 320	■ 320		
	G1/8	14	■ 560	■ 600	■ 590	■ 550	■ 500	■ 500	■ 780	■ 780	■ 780	■ 650	■ 560	■ 560	■ 560		57
	G1/4	18	■ 880	■ 970	■ 950	■ 870	■ 990	■ 920	■ 1300	■ 1300	■ 1380	■ 1200	■ 1000	■ 910	■ 910		
Válvula semi en línea para el montaje en batería, electroválvula VUVG-S																	
	M5	10	■ 150	■ 150	■ 150	■ 135	■ 125	■ 125	■ 220	■ 190	■ 220	■ 210	■ 210	■ 210	■ 210	38	
	M7	10	■ 190	■ 190	■ 190	■ 150	■ 140	■ 140	■ 330	■ 220	■ 380	■ 320	■ 320	■ 320	■ 320		44
	G1/8	14	■ 560	■ 600	■ 590	■ 550	■ 500	■ 500	■ 780	■ 780	■ 780	■ 650	■ 560	■ 560	■ 560		
	G1/4	18	■ 880	■ 970	■ 950	■ 870	■ 990	■ 920	■ 1300	■ 1300	■ 1380	■ 1200	■ 1000	■ 910	■ 910		68
Válvula para placa base, electroválvula VUVG-BK																	
	M5	10	■ 160	-	-	-	-	-	-	■ 160	-	■ 160	-	-	-	83	
	M7	10	■ 160	-	-	-	-	-	-	■ 160	-	■ 160	-	-	-		83
	G1/8	14	■ 350	-	-	-	-	-	-	■ 380	-	■ 380	-	-	-		
Válvula para placa base, electroválvula VUVG-B																	
	M3	10A	-	-	-	-	-	-	-	■ 100	■ 80	■ 100	■ 90	■ 90	■ 90	78	
	M5	10	■ 150	■ 150	■ 150	■ 130	■ 120	■ 120	■ 210	■ 180	■ 210	■ 200	■ 200	■ 200	■ 200		86
	M7	10	■ 160	■ 160	■ 160	■ 140	■ 130	■ 130	■ 270	■ 230	■ 270	■ 250	■ 250	■ 250	■ 250		
	G1/8	14	■ 510	■ 510	■ 510	■ 430	■ 410	■ 410	■ 520	■ 570	■ 570	■ 520	■ 500	■ 460	■ 460		92
	G1/4	18	■ 800	■ 800	■ 800	■ 800	■ 800	■ 800	■ 1000	■ 1000	■ 1000	■ 950	■ 950	■ 950	■ 950		

Cuadro general del producto

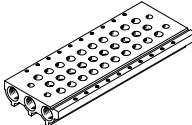
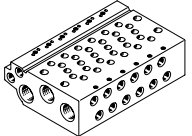
Forma constructiva	Tamaño	Descripción	→ Página/ Internet
Perfil distribuidor VABM- ... -S- ... , para válvulas con conexiones roscadas (montaje en batería)			
	10AS	Tamaño M3	29, 51, 66, 76
	10S	Tamaño M5, M7	
	14S	Tamaño G1/8	
	18S	Tamaño G1/4	
Perfil distribuidor VABM, para válvulas para placa base (montaje en batería)			
	10AW	Tamaño M3	82, 91, 101, 108
	10W	Tamaño M5	
	10HW	Tamaño M7	
	14W	Tamaño G1/8	
	18W	Tamaño G1/4	

Sumario de funciones de válvula

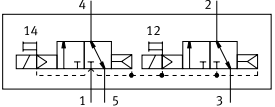
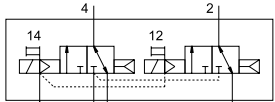
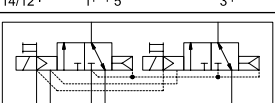
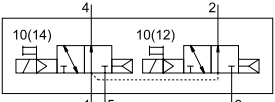
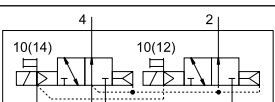
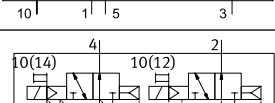
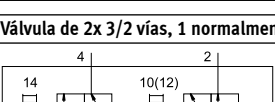
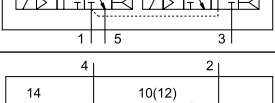
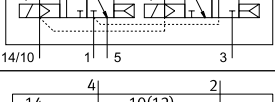
Válvula	Código de válvulas	Descripción	VUVG-LK, VUVG-BK		VUVG-L, VUVG-B			
			Tamaño		Tamaño			
			M5/M7	G1/8	M3	M5/M7	G1/8	G1/4
Válvula de 2x 3/2 vías, normalmente cerrada, muelle neumático								
	T32C-A	Válvula con conexiones roscadas, alimentación del aire de pilotaje interna	■	■	-	■	■	■
		Válvula con conexiones roscadas, alimentación del aire de pilotaje externa	-	-	-	■	■	-
		Válvula para placa base, alimentación externa del aire de pilotaje	-	-	-	■	■	■
Válvula de 2x 3/2 vías, normalmente abierta, muelle neumático								
	T32U-A	Válvula con conexiones roscadas, alimentación del aire de pilotaje interna	-	-	-	■	■	■
		Válvula con conexiones roscadas, alimentación del aire de pilotaje externa	-	-	-	■	■	-
		Válvula para placa base, alimentación externa del aire de pilotaje	-	-	-	■	■	■
Válvula de 2x 3/2 vías, 1 normalmente abierta, 1 normalmente cerrada, muelle neumático								
	T32H-A	Válvula con conexiones roscadas, alimentación del aire de pilotaje interna	-	-	-	■	■	■
		Válvula con conexiones roscadas, alimentación del aire de pilotaje externa	-	-	-	■	■	-
		Válvula para placa base, alimentación externa del aire de pilotaje	-	-	-	■	■	■

Sumario de funciones de válvula

Válvula	Código de válvulas	Descripción	VUVG-LK, VUVG-BK		VUVG-L, VUVG-B			
			Tamaño		Tamaño			
			M5/M7	G1/8	M3	M5/M7	G1/8	G1/4
Válvula de 2x 3/2 vías, normalmente cerrada, muelle mecánico								
	T32C-M	Válvula con conexiones roscadas, alimentación del aire de pilotaje interna	-	-	-	■	■	■
		Válvula con conexiones roscadas, alimentación del aire de pilotaje externa	-	-	-	■	■	■
		Válvula para placa base, alimentación externa del aire de pilotaje	-	-	-	■	■	■
Válvula de 2x 3/2 vías, normalmente abierta, muelle mecánico								
	T32U-M	Válvula con conexiones roscadas, alimentación del aire de pilotaje interna	-	-	-	■	■	■
		Válvula con conexiones roscadas, alimentación del aire de pilotaje externa	-	-	-	■	■	■
		Válvula para placa base, alimentación externa del aire de pilotaje	-	-	-	■	■	■
Válvula de 2x 3/2 vías, 1 normalmente abierta, 1 normalmente cerrada, muelle mecánico								
	T32H-M	Válvula con conexiones roscadas, alimentación del aire de pilotaje interna	-	-	-	■	■	■
		Válvula con conexiones roscadas, alimentación del aire de pilotaje externa	-	-	-	■	■	■
		Válvula para placa base, alimentación externa del aire de pilotaje	-	-	-	■	■	■

Sumario de funciones de válvula

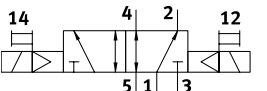
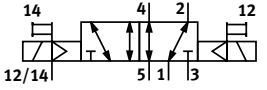
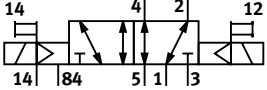
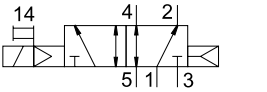
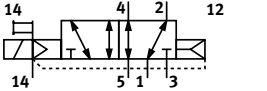
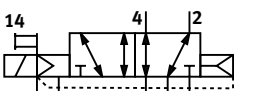
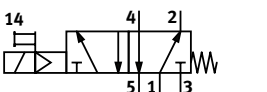
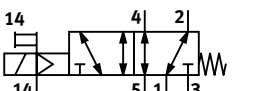
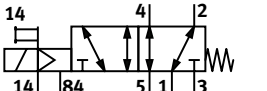
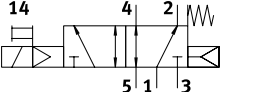
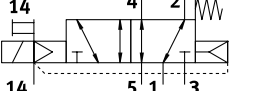
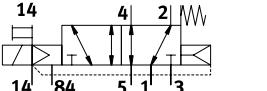
Válvula	Código de válvulas	Descripción	VUVG-LK, VUVG-BK		VUVG-L, VUVG-B			
			Tamaño		Tamaño			
			M5/M7	G1/8	M3	M5/M7	G1/8	G1/4
Válvula de 5/2 vías, biestable								
	B52	Válvula con conexiones roscadas, alimentación del aire de pilotaje interna	■	■	■	■	■	■
		Válvula con conexiones roscadas, alimentación del aire de pilotaje externa	-	-	■	■	■	■
		Válvula para placa base, alimentación externa del aire de pilotaje	-	-	■	■	■	■
Válvula de 5/2 vías, monoestable, muelle neumático								
	M52-A	Válvula con conexiones roscadas, alimentación del aire de pilotaje interna	■	■	-	-	■	-
		Válvula con conexiones roscadas, alimentación del aire de pilotaje externa	-	-	-	-	■	-
		Válvula para placa base, alimentación externa del aire de pilotaje	-	-	-	-	■	-
Válvula de 5/2 vías, monoestable, muelle mecánico								
	M52-M	Válvula con conexiones roscadas, alimentación del aire de pilotaje interna	-	-	■	■	■	■
		Válvula con conexiones roscadas, alimentación del aire de pilotaje externa	-	-	■	■	■	■
		Válvula para placa base, alimentación externa del aire de pilotaje	-	-	■	■	■	■
Válvula de 5/2 vías, monoestable, muelle neumático/mecánico								
	M52-R	Válvula con conexiones roscadas, alimentación del aire de pilotaje interna	-	-	■	■	-	■
		Válvula con conexiones roscadas, alimentación del aire de pilotaje externa	-	-	■	■	-	■
		Válvula para placa base, alimentación externa del aire de pilotaje	-	-	■	■	-	■

Sumario de funciones de válvula

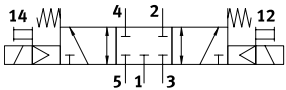
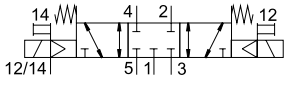
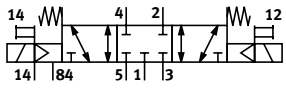
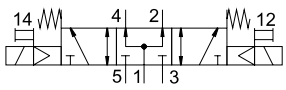
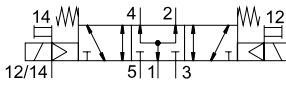
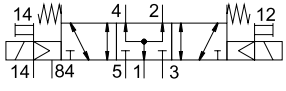
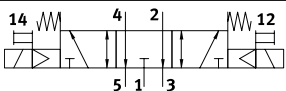
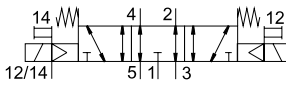
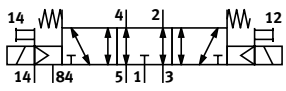
Válvula	Código de válvulas	Descripción	VUVG-LK, VUVG-BK		VUVG-L, VUVG-B			
			Tamaño		Tamaño			
			M5/M7	G1/8	M3	M5/M7	G1/8	G1/4
Válvula de 5/3 vías, centro cerrado								
	P53C	Válvula con conexiones roscadas, alimentación del aire de pilotaje interna	-	-	■	■	■	■
		Válvula con conexiones roscadas, alimentación del aire de pilotaje externa	-	-	■	■	■	■
		Válvula para placa base, alimentación externa del aire de pilotaje	-	-	■	■	■	■
Válvula de 5/3 vías, centro a presión								
	P53U	Válvula con conexiones roscadas, alimentación del aire de pilotaje interna	-	-	■	■	■	■
		Válvula con conexiones roscadas, alimentación del aire de pilotaje externa	-	-	■	■	■	■
		Válvula para placa base, alimentación externa del aire de pilotaje	-	-	■	■	■	■
Válvula de 5/3 vías, centro a descarga								
	P53E	Válvula con conexiones roscadas, alimentación del aire de pilotaje interna	-	-	■	■	■	■
		Válvula con conexiones roscadas, alimentación del aire de pilotaje externa	-	-	■	■	■	■
		Válvula para placa base, alimentación externa del aire de pilotaje	-	-	■	■	■	■

Cuadro general de periféricos: ejemplo de válvulas con conexiones roscadas

Montaje en batería

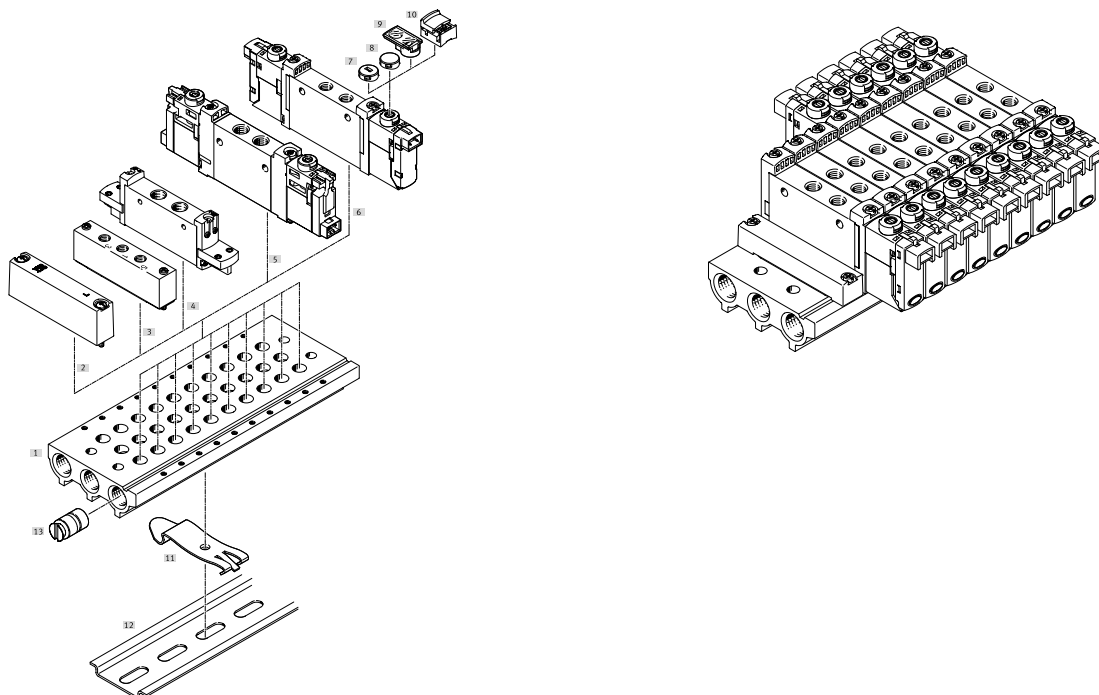

Montaje en batería y accesorios		Código del producto	Descripción	→ Página/Internet
[1]	Perfil distribuidor	VABM-L1-...	Para 2 hasta 10 y 12, 14 y 16 posiciones de válvula	90
[2]	Placa ciega	VABB-L1-...	Para tapar una posición no ocupada	29
[3]	Placa de alimentación	VABF-L1-...	Para la alimentación de aire en el canal 1 y en los canales 3 y 5	29
[4]	Electroválvula	VUVG-...-P1	Válvula con conexiones roscadas 2x 3/2, 5/2 y 5/3	64
[5]	Electroválvula	VUVG-LK...	Válvula con conexiones roscadas 2x 3/2, 5/2 y 5/3	30
[6]	Electroválvula	VUVG-L...	Válvula con conexiones roscadas 2x 3/2, 5/2 y 5/3	30
[7]	Tapa ciega (sin enclavamiento)	VMPA-HB...-B	Para accionamiento manual auxiliar	117
[8]	Tapa ciega (cubierta)	VMPA-HB...-B	Para accionamiento manual auxiliar	117
[9]	Portaetiquetas	ASLR-D	Para el etiquetado de las válvulas, para tapar el tornillo de fijación y el accionamiento manual auxiliar	117
[10]	Tapa ciega (con enclavamiento)	VAMC-L1-...	Para accionamiento manual auxiliar	117
[11]	Accesorio para montaje en perfil DIN	VAME-T-M4	2 unidades para el montaje de la batería de válvulas en perfil DIN	117
[12]	Perfil DIN	NRH-35-2000	Para el montaje de la batería de válvulas	117
[13]	Elemento de separación	VABD-...	Para formar zonas de presión	29

Cuadro general de periféricos: ejemplo de válvulas con conexiones roscadas

Montaje en batería

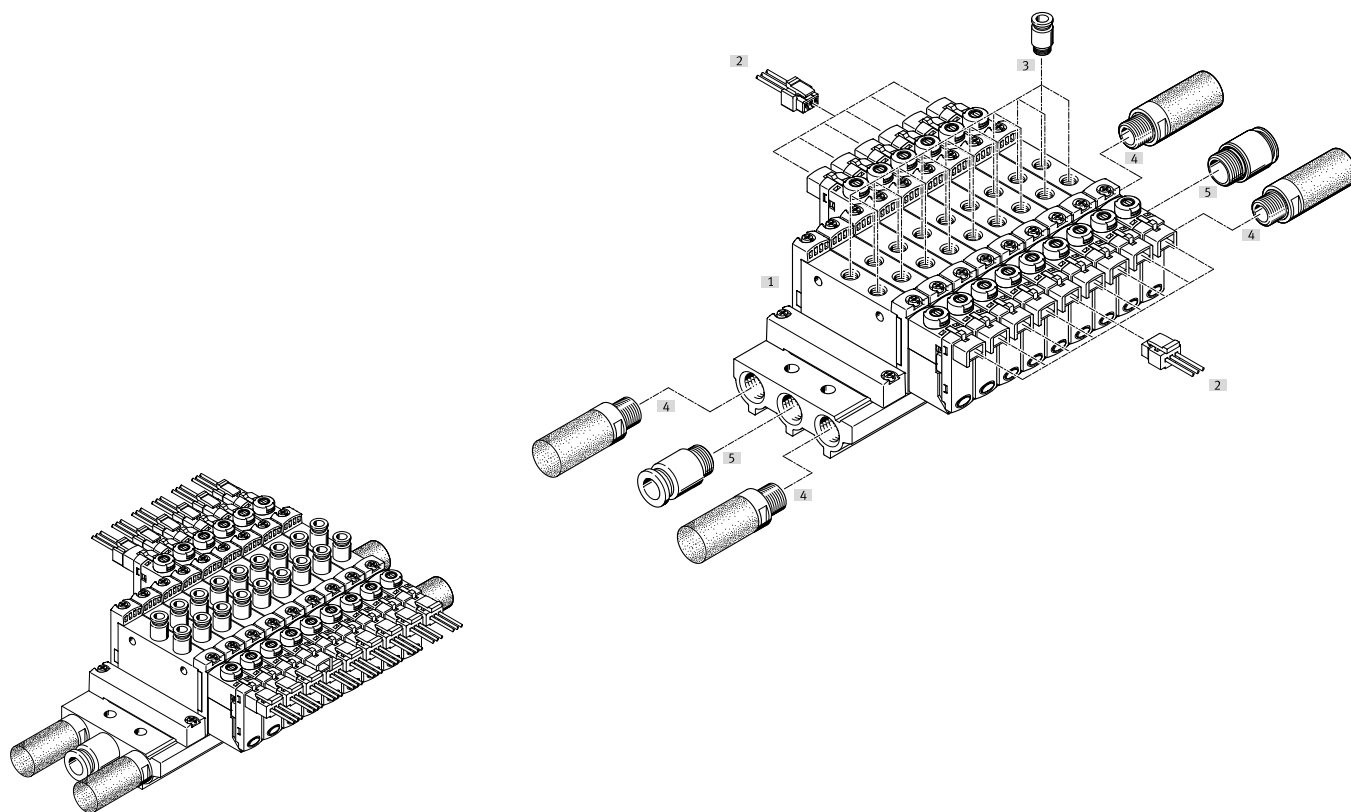

Montaje en batería y accesorios

	Código del producto	Descripción	→ Página/Internet
[1] Perfil distribuidor	VABM-L1-...	Para 2 hasta 10 y 12, 14 y 16 posiciones de válvula	90
[2] Conector tipo zócalo con cable	NEBV-H1G2-...-LE2	Para placa base eléctrica H2 y H3	115
[3] Racor rápido roscado	QS...	Racor rápido roscado para los canales 2 y 4	116
[4] Silenciador	U...	Para los canales 3 y 5	117
[5] Racor rápido roscado	QS...	Racor rápido roscado para la alimentación de aire en el canal 1	116

Cuadro general de periféricos: ejemplo de válvulas para placa base

Montaje en batería

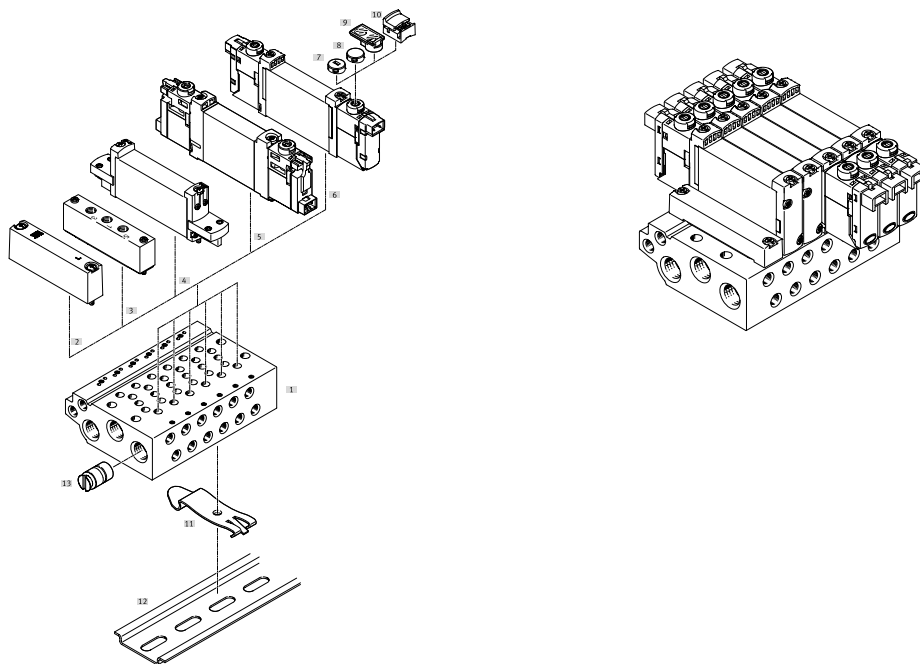

Montaje en batería y accesorios				
	Código del producto	Descripción	→ Página/Internet	
[1]	Perfil distribuidor	VABM-L1-...	Para 2 hasta 10 y 12, 14 y 16 posiciones de válvula	90
[2]	Placa ciega	VABB-L1-...	Para tapar una posición no ocupada	91
[3]	Placa de alimentación	VABF-L1-...	Para la alimentación de aire en el canal 1 y en los canales 3 y 5	91
[4]	Electroválvula	VUVG-...-P1	Válvula con conexiones roscadas 2x 3/2, 5/2 y 5/3	99
[5]	Electroválvula	VUVG-BK...	Válvula para placa base 2x 3/2, 5/2 y 5/3	83
[6]	Electroválvula	VUVG-B...	Válvula para placa base 2x 3/2, 5/2 y 5/3	83
[7]	Tapa ciega (sin enclavamiento)	VMPA-HB...-B	Para accionamiento manual auxiliar	117
[8]	Tapa ciega (cubierta)	VMPA-HB...-B	Para accionamiento manual auxiliar	117
[9]	Portaetiquetas	ASLR-D	Para el etiquetado de las válvulas, para tapar el tornillo de fijación y el accionamiento manual auxiliar	117
[10]	Tapa ciega (con enclavamiento)	VAMC-L1-...	Para accionamiento manual auxiliar	117
[11]	Accesorio para montaje en perfil DIN	VAME-T-M4	2 unidades para el montaje de la batería de válvulas en perfil DIN	117
[12]	Perfil DIN	NRH-35-2000	Para el montaje de la batería de válvulas	117
[13]	Elemento de separación	VABD- ...	Para formar zonas de presión	91

Cuadro general de periféricos: ejemplo de válvulas para placa base

Montaje en batería

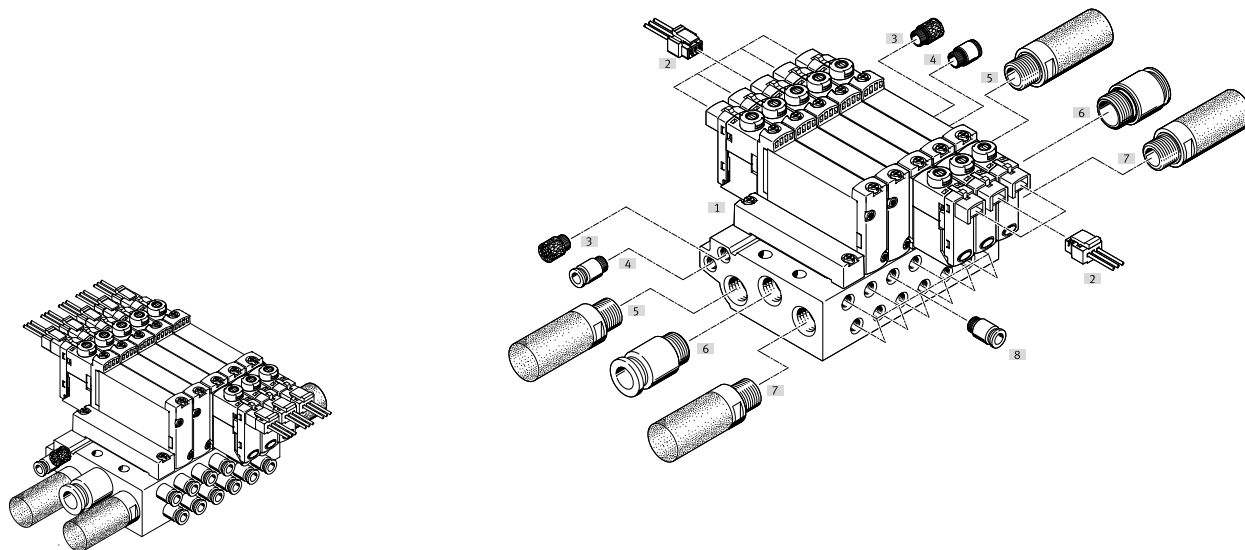

Montaje en batería y accesorios				
	Código del producto	Descripción	→ Página/Internet	
[1]	Perfil distribuidor	VABM-L1-...	Para 2 hasta 10 y 12, 14 y 16 posiciones de válvula	90
[2]	Conector tipo zócalo con cable	NEBV-H1G2-KN-...-LE2	Para placa base eléctrica H2 y H3	115
[3]	Silenciador	U...	Silenciador para la descarga del aire de pilotaje en el canal 82/84	117
[4]	Racor rápido roscado	QS...	Racor rápido roscado para la alimentación de aire de pilotaje en el canal 12/14	116
[5]	Silenciador	U...	Para los canales 3 y 5	117
[6]	Racor rápido roscado	QS...	Racor rápido roscado para la alimentación de aire en el canal 1	116
[7]	Silenciador	U...	Para los canales 3 y 5	117
[8]	Racor rápido roscado	QS...	Racor rápido roscado para los canales 2 y 4	116

Códigos del producto

001	Serie
VUVG	Electroválvula

002	Tipo de válvula distribuidora
L	Válvula con conexiones roscadas
S	Válvula semi en-línea
B	Válvula para placa base

003	Principio constructivo
	Corredera del émbolo
K	Corredera del émbolo con anillo de junta

004	Tamaños
10A	Tamaño 10, desviación del flujo
10	Tamaño 10
14	Tamaño 14
18	Tamaño 18

005	Función de la válvula
T32U	2 válvulas de 3/2 vías, normalmente abiertas
T32C	2 válvulas de 3/2 vías, normalmente cerradas
T32H	2 válvulas de 3/2 vías, 1 normalmente cerrada, 1 normalmente abierta
B52	Válvula de 5/2 vías, biestable
M52	Válvula de 5/2 vías, monoestable
P53U	Válvula de 5/3 vías, centro a presión
P53E	Válvula de 5/3 vías, centro a descarga
P53C	Válvula de 5/3 vías, centro cerrado

006	Tipo de reposición para válvulas monoestables
	Sin
A	Muelle neumático
M	Muelle mecánico
R	Combinado, muelle neumático/mecánico

007	Aire de pilotaje
	Interno
Z	Externo

008	Accionamiento manual auxiliar
	Sin
H	Sin enclavamiento
S	Cubierta
Y	Con enclavamiento
T	Sin enclavamiento, con enclavamiento mediante accesorios

009	Conexión neumática
M3	M3
G18	G1/8
G14	G1/4
M5	M5
M7	M7
Q4H	Racor de conexión de 4 mm, con rosca de conexión M7
Q6H	Racor de conexión de 6 mm, con rosca de conexión M7
Q3	Racor de conexión de 3 mm
Q4	Racor de conexión de 4 mm
Q6	Racor de conexión de 6 mm
Q8	Racor de conexión de 8 mm
Q10	Racor de conexión de 10 mm
T18	Racor de conexión de 1/8"
T532	Racor de conexión de 5/32"
T316	Racor de conexión de 3/16"
T316H	Racor de conexión para 3/16", M7
T14	Racor de conexión de 1/4"
T14H	Racor de conexión para 1/4", M7
T38	Racor de conexión de 3/8"
T516	Racor de conexión de 5/16"
T516H	Racor de conexión de 5/16", M7
F	Brida/placa base

010	Escape de aire
QN	Con racor
	Sin racor
U	Silenciador

011	Tensión nominal de funcionamiento
	Sin
1	24 V DC
1A	24 V AC/50-60 Hz
4	5 V DC
5	12 V DC

012	Conexión eléctrica
	Sin
P3	Sin placa base eléctrica
C1	Patrón de conexiones forma C, según EN 175301-803
E1	Conexión individual con base para clavija
H2	Patrón de conexiones H, conector horizontal
H3	Patrón de conexiones H, conector vertical
S2	Patrón de conexiones S, conector horizontal
S3	Patrón de conexiones S, conector vertical
L1	Cables trenzados de 0,5 m
L2	Cables trenzados de 1 m
L3	Cables trenzados de 2,5 m
L4	Cables trenzados de 5 m
K6	Cable de 0,5 m
K7	Cable de 1 m
K8	Cable de 2,5 m
K9	Cable de 5 m
R8	Conector individual M8, 3 pines
R1	Conector individual M8, 4 pines
R3	Conector individual M12, según EN 61076-2-101
P1	Interfaz para válvula piloto (CNOMO pequeña)

013	Cableado
	Sin
R	Reducción de la corriente de mantenimiento con circuito protector integrado

Códigos del producto



014	Indicación
	Sin
L	LED

015	Accesorios eléctricos para válvulas
	Sin
C1	Cable de conexión de 0,5 m
C2	Cable de conexión de 1 m
C3	Cable de conexión de 2,5 m
C4	Cable de conexión de 5 m
D	Caja tomacorriente del dispositivo de forma C
D3	Cable de conexión de 2,5 m, con caja tomacorriente de forma C
D4	Cable de conexión de 5 m, con caja tomacorriente de forma C
D6	Cable de conexión de 2,5 m, con caja tomacorriente en forma de C, estándar industrial
D7	Cable de conexión de 5 m, con caja tomacorriente en forma de C, estándar industrial
D8	Cable de conexión de 10 m, con caja tomacorriente en forma de C, estándar industrial
DL3	Cable de conexión de 2,5 m, con caja tomacorriente de forma C, LED
DL4	Cable de conexión de 5 m, con caja tomacorriente de forma C, LED
DL5	Cable de conexión de 10 m, con caja tomacorriente de forma C, LED
E	Caja tomacorriente de dispositivo, forma C, estándar industrial
E3	Cable de conexión de 2,5 m, caja tomacorriente recta M12
E4	Cable de conexión de 5 m, caja tomacorriente recta M12
E6	Cable de conexión de 2,5 m, caja tomacorriente acodada M12
E7	Cable de conexión de 5 m, caja tomacorriente acodada M12
EL	Caja tomacorriente de dispositivo, forma C, estándar industrial, LED
N1	Cable de conexión de 2,5 m, caja tomacorriente recta M8, 3 pines
N2	Cable de conexión de 5 m, caja tomacorriente recta M8, 3 pines
N3	Cable de conexión de 2,5 m, caja tomacorriente acodada M8, 3 pines
N4	Cable de conexión de 5 m, caja tomacorriente acodada M8, 3 pines
N5	Cable de conexión de 2,5 m, caja tomacorriente recta M8, 4 pines
N6	Cable de conexión de 5 m, caja tomacorriente recta M8, 4 pines
N7	Cable de conexión de 2,5 m, caja tomacorriente acodada M8, 4 pines
N8	Cable de conexión de 5 m, caja tomacorriente acodada M8, 4 pines
S1	Cable de conexión de 0,5 m, conector S
S2	Cable de conexión de 1 m, conector S
S3	Cable de conexión de 2,5 m, conector S
S4	Cable de conexión de 5 m, conector S
W1	Cable de conexión, cables trenzados, 0,5 m
W2	Cable de conexión, cables trenzados, 1 m
W3	Cable de conexión, cables trenzados, 2,5 m
W4	Cable de conexión, cables trenzados, 5 m
WS1	Cable de conexión, conector S con cables trenzados, 0,5 m
WS2	Cable de conexión, conector S con cables trenzados, 1 m
WS3	Cable de conexión, conector S con cables trenzados, 2,5 m
WS4	Cable de conexión, conector S con cables trenzados, 5 m

016	Versión
	Características avanzadas
S	Características específicas

017	Propiedades especiales de los materiales
	Ninguno
F1A	Recomendado para equipos de producción para fabricar baterías de iones de litio

Hoja de datos

Función	-  -	Tamaño 10 mm
5/2 vías, monoestable		
Válvula biestable de 5/2 vías	-  -	Caudal
5/3C, 5/3U, 5/3E		80 ... 100 l/min
Símbolo del circuito → página 14	-  -	Tensión
		5, 12 y 24 V DC



Especificaciones técnicas generales de VUVG-L						
Función de la válvula	M52-R	B52	M52-M	P53		
Posición normal	-	-	-	C ¹⁾	U ²⁾	E ³⁾
Estabilidad de almacenamiento	Monoestable	Biestable	Monoestable	Monoestable		
Reposición por muelle neumático	Sí ⁴⁾	-	No	-		
Reposición por muelle mecánico	Sí ⁴⁾	-	Sí	Sí		
Funcionamiento con vacío en conexión 1	Únicamente con alimentación externa del aire de pilotaje					
Forma constructiva	Corredera del émbolo					
Tipo de junta	Blanda					
Tipo de accionamiento	Eléctrico					
Tipo de control	Servopilotado					
Alimentación del aire de pilotaje	Interna o externa					
Función de escape	Estrangulable					
Accionamiento manual auxiliar	A elegir: sin enclavamiento, cubierto, sin enclavamiento/con enclavamiento o con enclavamiento					
Tipo de fijación	Opcionalmente con taladros pasantes ⁵⁾ o sobre perfil distribuidor					
Posición de montaje	Indistinta					
Díámetro nominal	[mm]	2		1,4	2	
Caudal nominal normal	[l/min]	100		80	90	
Caudal en perfil distribuidor	[l/min]	100		80	90	
Tiempo de conexión/desconexión	[ms]	7/15	-	7/21	8/25	
Tiempo de conmutación	[ms]	-	5	-	14	
Tamaño	[mm]	10				
Conexión	1, 2, 3, 4, 5, 12/14	M3				
Peso del producto	[g]	38	49	37		
Certificación	c UL us - Recognized (OL)					
	Marcado RCM					
Marcado CE (véase declaración de conformidad) ⁶⁾	Según la Directiva sobre CEM de la UE					
Clase de resistencia a la corrosión CRC ⁷⁾	2					

1) C=normalmente cerrada/centro cerrado

2) U = normalmente abierta/centro a presión

3) E=centro a descarga

4) Forma combinada de reposición

5) Si se forma un bloque con varias válvulas unidas a través de los taladros pasantes, deben utilizarse discos distanciadores para obtener una distancia mínima de 0,3 mm.

6) Consulte el ámbito de aplicación en la declaración de conformidad CE: www.festo.com/catalogue/... → Soporte/Descargas.

En caso de existir limitaciones de utilización de los equipos en zonas residenciales, comerciales e industriales, así como en empresas pequeñas, es posible que deban adoptarse medidas adicionales para reducir la emisión de interferencias.

7) Más información en www.festo.com/x/topic/kbk

Hoja de datos

Condiciones de funcionamiento y del entorno			M52-R ¹⁾	B52	M52-M ²⁾	P53
Función de la válvula						
Fluido de funcionamiento			Aire comprimido según ISO 8573-2010 [7:4:4]			
Presión de funcionamiento	Interna	[MPa]	0,25 ... 0,8	0,15 ... 0,8	0,3 ... 0,8	0,3 ... 0,8
		[bar]	2,5 ... 8	1,5 ... 8	3 ... 8	3 ... 8
	Externa	[MPa]	-0,09 ... 1			-0,09 ... 0,8
		[bar]	-0,9 ... 10			-0,9 ... 8
Presión de mando		[MPa]	0,25 ... 0,8	0,15 ... 0,8	0,3 ... 0,8	
		[bar]	2,5 ... 8	1,5 ... 8	3 ... 8	
Temperatura ambiente		[°C]	-5 ... +50, con reducción de la corriente de reposo, -5 ... +60			
Temperatura del medio		[°C]	-5 ... +50, con reducción de la corriente de reposo, -5 ... +60			

- 1) Combinado, muelle neumático/mecánico
2) Muelle mecánico

Datos eléctricos		
Conexión eléctrica		A través de placa base eléctrica → página 110
Tensión de funcionamiento	[V DC]	5, 12 y 24 ±10 %
Potencia	[W]	1, con reducción de la corriente de reposo reducida a 0,35
Tiempo de utilización	[%]	100
Grado de protección según EN 60529		IP40 (con caja tomacorriente), IP65 (con M8)

Información sobre el material		
Cuerpo		Aleación forjada de aluminio
Juntas		HNBR, NBR
Nota sobre los materiales		En conformidad con la Directiva 2002/95/CE (RoHS)
Conformidad PWIS		VDMA24364-B1/B2-L

Hoja de datos

Dimensiones

Descarga de datos CAD en → www.festo.com

Válvula de 5/2 y 5/3 vías

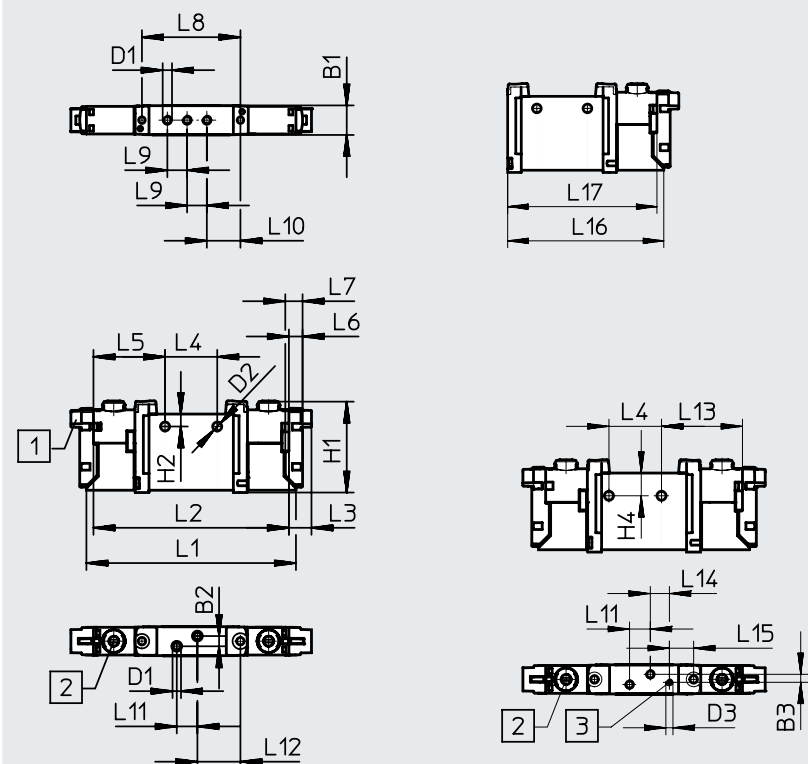

-  - **Nota**

Otras dimensiones
Placas base eléctricas
→ Página 112

[1] Electroválvula con conexión eléctrica horizontal

[2] Accionamiento manual auxiliar

[3] Conexión para alimentación externa del aire de pilotaje

Código del producto	B1	B2	B3	D1	D2	D3	H1	H2	L1	L2	L3	L4	L5
VUVG-L10A-...-M3...	10,2	3,6	2,83	M3	3,2	M3	32,5	4,4	74,3	69,3	8	18,5	25,4
VUVG-S10A-...-M3...													

Código del producto	L6	L7	L8	L9	L10	L11	L12	L13	L14	L15	L16	L17
VUVG-L10A-...-M3...	4,85	6,15	34,9	7	11,9	7,3	15,25	28,5	6,7	8,54	57,06	54,56
VUVG-S10A-...-M3...												

Referencias de pedido

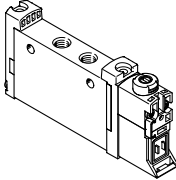
Referencias de pedido		N.º art.	Código del producto	
Válvula con conexiones roscadas M3, sin placa base eléctrica				
	Válvula de 5/2 vías, monoestable			
	Alimentación interna del aire de pilotaje	Reposición por muelle neumático/mecánico	566437	VUVG-L10A-M52-RT-M3-1P3
		Reposición por muelle mecánico	574345	VUVG-L10A-M52-MT-M3-1P3
	Alimentación externa del aire de pilotaje	Reposición por muelle neumático/mecánico	566443	VUVG-L10A-M52-RZT-M3-1P3
		Reposición por muelle mecánico	574346	VUVG-L10A-M52-MZT-M3-1P3
	Válvula de 5/2 vías, biestable			
	Alimentación interna del aire de pilotaje		566438	VUVG-L10A-B52-T-M3-1P3
	Alimentación externa del aire de pilotaje		566444	VUVG-L10A-B52-ZT-M3-1P3
	Válvula de 5/3 vías			
	Alimentación interna del aire de pilotaje	Centro cerrado, reposición por muelle mecánico	566439	VUVG-L10A-P53C-T-M3-1P3
Centro a descarga, reposición por muelle mecánico		566440	VUVG-L10A-P53E-T-M3-1P3	
Centro a presión, reposición por muelle mecánico		566441	VUVG-L10A-P53U-T-M3-1P3	
Alimentación externa del aire de pilotaje	Centro cerrado, reposición por muelle mecánico	566445	VUVG-L10A-P53C-ZT-M3-1P3	
	Centro a descarga, reposición por muelle mecánico	566446	VUVG-L10A-P53E-ZT-M3-1P3	
	Centro a presión, reposición por muelle mecánico	566447	VUVG-L10A-P53U-ZT-M3-1P3	

Montaje en batería

Válvulas con conexiones roscadas para montaje en batería



Dimensiones

Descarga de datos CAD en → www.festo.com

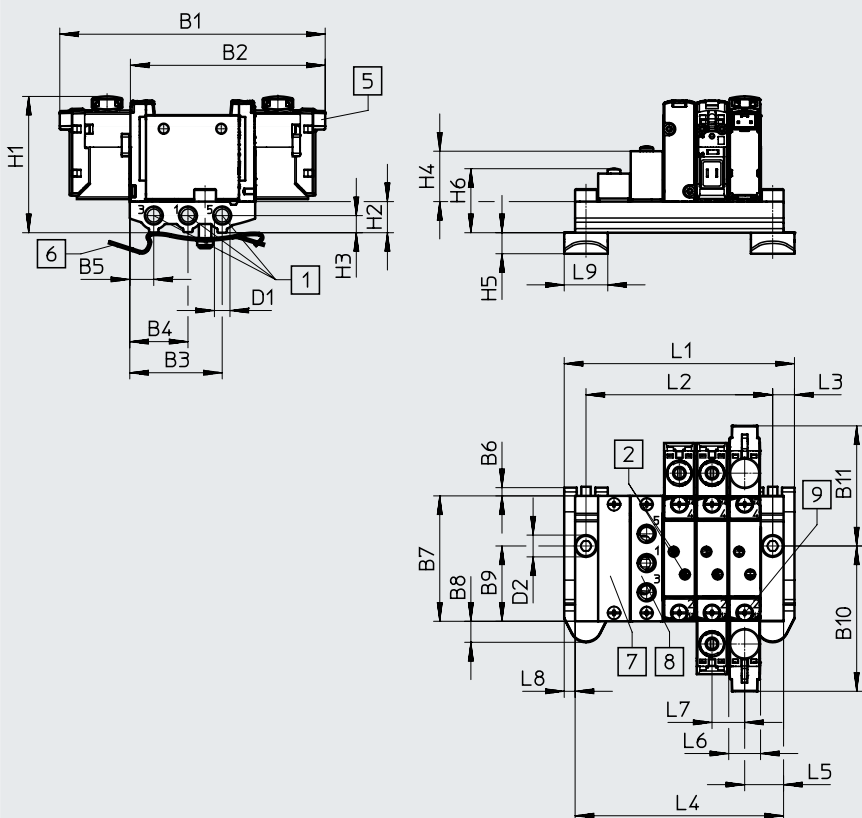

- Nota

Otras dimensiones
Placas base eléctricas
→ Página 112

[1] Conexiones 1, 3 y 5: M5 (en ambos lados)

[2] Conexiones 2 y 4: M3

[5] Conexión eléctrica para placas base eléctricas y accesorios

[6] Accesorio para montaje en perfil DIN (para la fijación se necesitan dos tornillos M4x16)

[7] Placa ciega

[8] Placa de alimentación, conexiones 1, 3 y 5: M5

[9] Válvulas/fijación de placa ciega sobre perfil distribuidor: rosca M2

Código del producto	B1	B2	B3	B4	B5	B6	B7	B8	B9	B10	B11	D1
VABM-L1-10AS-M5	85,3	62,6	29,7	18,7	7,7	3	40,3	6,8	24,2	46,7	38,6	M5

Código del producto	D2 ∅	H1	H2	H3	H4	H5	H6	L3	L5	L6	L7	L8	L9
VABM-L1-10AS-M5	4,5	43,8	10	5,5	16,2	6,8	20,3	7	12,5	10,3	10,5	3,5	14

Posiciones de válvula	2	3	4	5	6	7	8	9	10	12	14	16
L1	42,5	53	63,5	74	84,5	95	105,5	116	126,5	147,5	168,5	189,5
L2	28,5	39	49,5	60	70,5	81	91,5	102	112,5	133,5	154,5	175,5
L4	35,5	46	56,5	67	77,5	88	98,5	109	119,5	140,5	161,5	182,5
Peso de VABM [g]	26	34	42	50	58	66	74	82	90	106	122	138

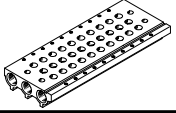

Referencias de pedido

Especificaciones técnicas: perfiles distribuidores								
	Conexión	KBK	Material ²⁾	Presión de funcionamiento		Par de apriete máximo para el montaje [Nm]		
	1, 3, 5			[MPa]	[bar]	Válvula	Perfil DIN	Pared
	M5	2 ¹⁾	Aleación forjada de aluminio	-0,09 ... 1	-0,9 ... 10	0,45	1,5	3

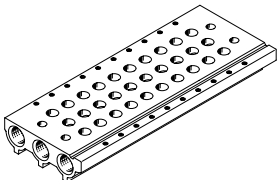
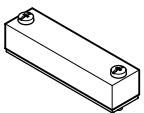

1) Clase de resistencia a la corrosión CRC 2 según la norma Festo FN 940070

Exposición moderada a la corrosión. Aplicación en interiores en los que puede producirse condensación. Piezas exteriores visibles cuya superficie debe cumplir requisitos esencialmente decorativos y que están en contacto directo con las atmósferas habituales en entornos industriales.

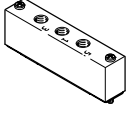
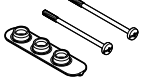
2) Nota sobre los materiales: en conformidad con la Directiva 2002/95/CE (RoHS).

Referencias de pedido: perfil distribuidor				
	Descripción		N.º art.	Código del producto
Perfil distribuidor para válvulas con conexiones roscadas (montaje en batería)				
	Para tamaño M3	2 posiciones de válvula	566522	VABM-L1-10AS-M5-2
		3 posiciones de válvula	566523	VABM-L1-10AS-M5-3
		4 posiciones de válvula	566524	VABM-L1-10AS-M5-4
		5 posiciones de válvula	566525	VABM-L1-10AS-M5-5
		6 posiciones de válvula	566526	VABM-L1-10AS-M5-6
		7 posiciones de válvula	566527	VABM-L1-10AS-M5-7
		8 posiciones de válvula	566528	VABM-L1-10AS-M5-8
		9 posiciones de válvula	566529	VABM-L1-10AS-M5-9
		10 posiciones de válvula	566530	VABM-L1-10AS-M5-10
		12 posiciones de válvula	566531	VABM-L1-10AS-M5-12
		14 posiciones de válvula	566532	VABM-L1-10AS-M5-14
16 posiciones de válvula	566533	VABM-L1-10AS-M5-16		
Placa ciega Hojas de datos → Internet: vabb				
	Para posición de válvula sobre perfil distribuidor, con tornillos y junta		569986	VABB-L1-10A
Elemento de separación Hojas de datos → Internet: vabd				
	Para formar zonas de presión		570872	VABD-4.2-B
Placa de alimentación Hojas de datos → Internet: vabf				
	Para posición de válvula sobre perfil distribuidor, con tornillos y junta		569990	VABF-L1-10A-P3A4-M5
Juntas para válvulas con conexiones roscadas Hojas de datos → Internet: vabd				
	Para válvulas con conexiones roscadas M3	Suministro: 10 conjuntos (cada uno con 2 tornillos y 1 junta)	566670	VABD-L1-10AX-S-M3

Hoja de datos

Función 2x 3/2C	-  -	Tamaño 10 mm
5/2 vías, monoestable Válvula biestable de 5/2 vías	-  -	Caudal 180 ... 195 l/min
Símbolo del circuito → página 14	-  -	Tensión 24 V DC

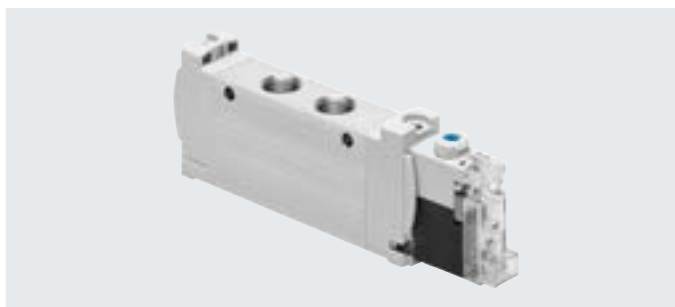

Especificaciones técnicas generales de VUVG-LK

Función de la válvula	T32-A	M52-A	B52
Posición normal	C ¹⁾	-	-
Estabilidad de almacenamiento	Monoestable		Biestable
Reposición por muelle neumático	Sí	Sí	-
Forma constructiva	Corredera del émbolo		
Tipo de junta	Blanda		
Tipo de accionamiento	Eléctrico		
Tipo de control	Servopilotado		
Alimentación del aire de pilotaje	Interna		
Función de escape	Estrangulable		
Accionamiento manual auxiliar	Con enclavamiento, sin enclavamiento		
Tipo de fijación	Opcionalmente con taladros pasantes ²⁾ o sobre perfil distribuidor		
Posición de montaje	Indistinta		
Caudal nominal normal	[l/min]	180	195
Tiempo de conexión/desconexión	[ms]	12/14	14/17
Tiempo de conmutación	[ms]	-	7
Tamaño	[mm]	10	
Conexión	2, 4	M5	
Peso del producto	[g]	55	45
Clase de resistencia a la corrosión CRC ⁷⁾	0		
Organismo que expide el certificado	UL MH19482		
Certificación	c UL us - Recognized (OL)		

1) C = normalmente cerrada

2) Si se forma un bloque con varias válvulas unidas a través de los taladros pasantes, deben utilizarse discos distanciadores para obtener una distancia mínima de 0,3 mm

3) Más información en www.festo.com/x/topic/kbk

Características de ingeniería de seguridad

Impulso de control pos. máx., señal 0	[µs]	1600
Impulso de control neg. máx., señal 1	[µs]	3000
Resistencia a golpes e impactos	Prueba de impacto con grado de severidad 1 según FN 942017-5 y EN 60068-2-27	
Resistencia a las vibraciones	Prueba de transporte con grado de severidad 1 según FN 942017-4 y EN 60068-2-6	

Hoja de datos

Condiciones de funcionamiento y del entorno			
Función de la válvula		T32-A ¹⁾	M52-A ¹⁾
			B52
Fluido de funcionamiento		Aire comprimido según ISO 8573-2010 [7:4:4]	
Nota sobre el fluido de funcionamiento/mando		Puede funcionar con aire comprimido lubricado (posteriormente siempre deberá funcionar con aire lubricado)	
Presión de funcionamiento	[MPa]	0,15 ... 0,7	0,25 ... 0,7
	[bar]	1,5 ... 7	2,5 ... 7
Temperatura ambiente	[°C]	-5 ... +50	
Temperatura del medio	[°C]	-5 ... +50	

1) Muelle neumático

Datos eléctricos	
Conexión eléctrica	A través de placa base eléctrica → página 112
Tensión de funcionamiento	[V DC] 24 ±10 %
Potencia	[W] 0,7
Tiempo de utilización	[%] 100
Grado de protección según EN 60529	IP40 (con caja tomacorriente), IP65 (con M8)
Indicación del estado de señal	LED
Frecuencia de conmutación máxima	[Hz] 2

Información sobre el material	
Cuerpo	Aleación forjada de aluminio
Juntas	HNBR, NBR
Nota sobre los materiales	En conformidad con la Directiva 2002/95/CE (RoHS)
Conformidad PWIS	VDMA24364-Zona III

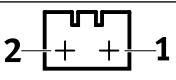
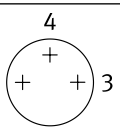
Asignación de pines de la placa base eléctrica			
	Pin		Descripción
Conector rectangular, esquema de conexiones H			
	1	+ 0 -	Circuito protector sin reducción de la corriente de reposo
	2	+ 0 -	
Conector redondo M8, 3 pines			
	1	n.a.	Circuito protector sin reducción de la corriente de reposo
	3	+ 0 -	
	4	+ 0 -	

Circuito protector sin reducción de la corriente de reposo

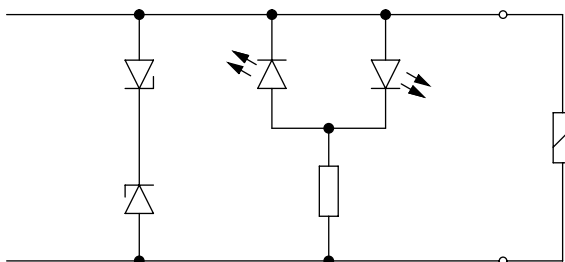

Las bobinas magnéticas están dotadas de un circuito protector para la supresión del arco voltaico y contra la inversión de polaridad.

Hoja de datos

Dimensiones

Descarga de datos CAD en → www.festo.com

Válvula de 2x 3/2 y 5/2 vías biestable

Válvula de 5/2 vías, monoestable

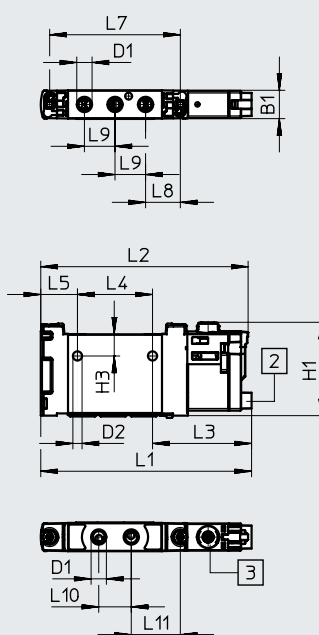
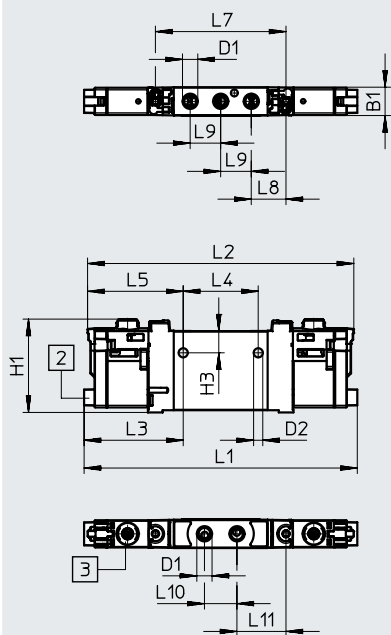

Nota
Otras dimensiones
Placas base eléctricas
→ Página 112

[2] Conexión eléctrica horizontal

[3] Accionamiento manual auxiliar

Código del producto	B1	D1	D2	H1	H3	L1	L2	L3
VUVG-LK10-T32C-...-M5...	10,2	M5	3,3	33,6	7,8	98,3	95,8	35,7
VUVG-LK10-B52-...-M5...								
VUVG-LK10-M52-...-M5...						75,9	74,6	



Código del producto	L4	L5	L7	L8	L9	L10	L11
VUVG-LK10-T32C-...-M5...	27	34,4	47	12,5	11	11,7	17,7
VUVG-LK10-B52-...-M5...							
VUVG-LK10-M52-...-M5...		13,2					

Referencias de pedido

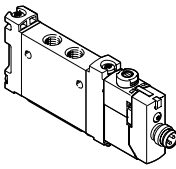
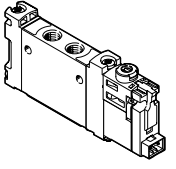
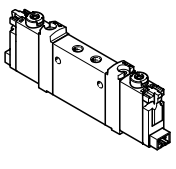
★ Programa básico

Referencias de pedido		Descripción	N.º art.	Código del producto
Válvula con conexiones roscadas M5, con placa base eléctrica R8				
	2x válvulas de 3/2 vías			
	Alimentación interna del aire de pilotaje	Normalmente cerrada, reposición por muelle neumático	★ 8042542	VUVG-LK10-T32C-AT-M5-1R8L-S
	Válvula de 5/2 vías, monoestable			
	Alimentación interna del aire de pilotaje	Reposición por muelle neumático	★ 8042543	VUVG-LK10-M52-AT-M5-1R8L-S
Válvula de 5/2 vías, biestable				
Alimentación interna del aire de pilotaje			★ 8042544	VUVG-LK10-B52-T-M5-1R8L-S
Válvula con conexiones roscadas M5, con placa base eléctrica H2				
	2x válvulas de 3/2 vías			
	Alimentación interna del aire de pilotaje	Normalmente cerrada, reposición por muelle neumático	★ 8042538	VUVG-LK10-T32C-AT-M5-1H2L-S
	Válvula de 5/2 vías, monoestable			
	Alimentación interna del aire de pilotaje	Reposición por muelle neumático	★ 8042539	VUVG-LK10-M52-AT-M5-1H2L-S
Válvula de 5/2 vías, biestable				
Alimentación interna del aire de pilotaje			★ 8042540	VUVG-LK10-B52-T-M5-1H2L-S
Válvula con conexiones roscadas M5, para la fabricación de baterías				
	2x válvulas de 3/2 vías			
	Alimentación interna del aire de pilotaje	Normalmente cerrada, reposición por muelle neumático	8173199	VUVG-LK10-T32C-AT-M5-1H2L-F1A
	Válvula de 5/2 vías, monoestable			
	Alimentación interna del aire de pilotaje	Reposición por muelle neumático	8173200	VUVG-LK10-M52-AT-M5-1H2L-F1A
Válvula de 5/2 vías, biestable				
Alimentación interna del aire de pilotaje			8173201	VUVG-LK10-B52-T-M5-1H2L-F1A

Hoja de datos

Función 2x 3/2C	-  -	Tamaño 10 mm
5/2 vías, monoestable	-  -	Caudal 280 ... 340 l/min
Válvula biestable de 5/2 vías	-  -	Tensión 24 V DC
Símbolo del circuito → página 14		

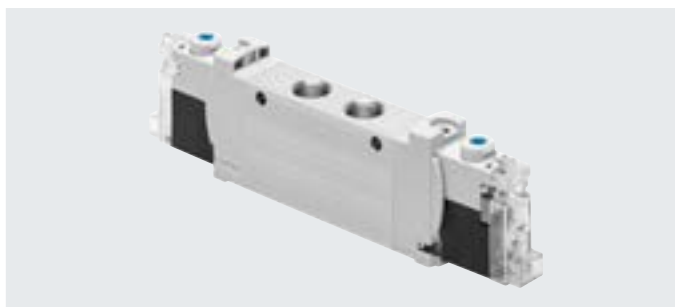

Especificaciones técnicas generales de VUVG-LK			
Función de la válvula	T32-A	M52-A	B52
Posición normal	C ¹⁾	-	-
Estabilidad de almacenamiento	Monoestable		Biestable
Reposición por muelle neumático	Sí	Sí	-
Forma constructiva	Corredera del émbolo		
Tipo de junta	Blanda		
Tipo de accionamiento	Eléctrico		
Tipo de control	Servopilotado		
Alimentación del aire de pilotaje	Interna		
Función de escape	Estrangulable		
Accionamiento manual auxiliar	Con enclavamiento, sin enclavamiento		
Tipo de fijación	Opcionalmente con taladros pasantes ²⁾ o sobre perfil distribuidor		
Posición de montaje	Indistinta		
Caudal nominal normal	[l/min]	280	340
Tiempo de conexión/desconexión	[ms]	12/14	14/17
Tiempo de conmutación	[ms]	-	7
Tamaño	[mm]	10	
Conexión	2, 4	M7	
Peso del producto	[g]	55	45
Clase de resistencia a la corrosión CRC ⁷⁾	0		
Organismo que expide el certificado	UL MH19482		
Certificación	c UL us - Recognized (OL)		

1) C = normalmente cerrada

2) Si se forma un bloque con varias válvulas unidas a través de los taladros pasantes, deben utilizarse discos distanciadores para obtener una distancia mínima de 0,3 mm

3) Más información en www.festo.com/x/topic/kbk

Características de ingeniería de seguridad	
Impulso de control pos. máx., señal 0	[µs] 1600
Impulso de control neg. máx., señal 1	[µs] 3000
Resistencia a golpes e impactos	Prueba de impacto con grado de severidad 1 según FN 942017-5 y EN 60068-2-27
Resistencia a las vibraciones	Prueba de transporte con grado de severidad 1 según FN 942017-4 y EN 60068-2-6

Hoja de datos

Condiciones de funcionamiento y del entorno			
Función de la válvula		T32-A ¹⁾	M52-A ¹⁾
			B52
Fluido de funcionamiento		Aire comprimido según ISO 8573-2010 [7:4:4]	
Nota sobre el fluido de funcionamiento/mando		Puede funcionar con aire comprimido lubricado (posteriormente siempre deberá funcionar con aire lubricado)	
Presión de funcionamiento	[MPa]	0,15 ... 0,7	0,25 ... 0,7
	[bar]	1,5 ... 7	2,5 ... 7
Temperatura ambiente	[°C]	-5 ... +50	
Temperatura del medio	[°C]	-5 ... +50	

1) Muelle neumático

Datos eléctricos	
Conexión eléctrica	A través de placa base eléctrica → página 110
Tensión de funcionamiento	[V DC] 24 ±10 %
Potencia	[W] 0,7
Tiempo de utilización	[%] 100
Grado de protección según EN 60529	IP40 (con caja tomacorriente), IP65 (con M8)
Indicación del estado de señal	LED
Frecuencia de conmutación máxima	[Hz] 2

Información sobre el material	
Cuerpo	Aleación forjada de aluminio
Juntas	HNBR, NBR
Nota sobre los materiales	En conformidad con la Directiva 2002/95/CE (RoHS)
Conformidad PWIS	VDMA24364-Zona III

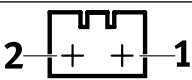
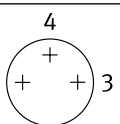
Asignación de pines de la placa base eléctrica			
	Pin		Descripción
Conector rectangular, esquema de conexiones H			
	1	+ 0 -	Circuito protector sin reducción de la corriente de reposo
	2	+ 0 -	
Conector redondo M8, 3 pines			
	1	n.a.	Circuito protector sin reducción de la corriente de reposo
	3	+ 0 -	
	4	+ 0 -	

Circuito protector sin reducción de la corriente de reposo

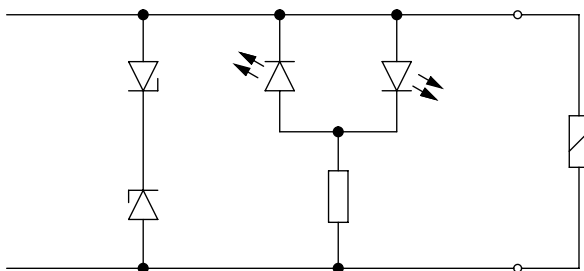

Las bobinas magnéticas están dotadas de un circuito protector para la supresión del arco voltaico y contra la inversión de polaridad.

Hoja de datos

Dimensiones

Descarga de datos CAD en → www.festo.com

Válvula de 2x 3/2 y 5/2 vías biestable

Válvula de 5/2 vías, monoestable

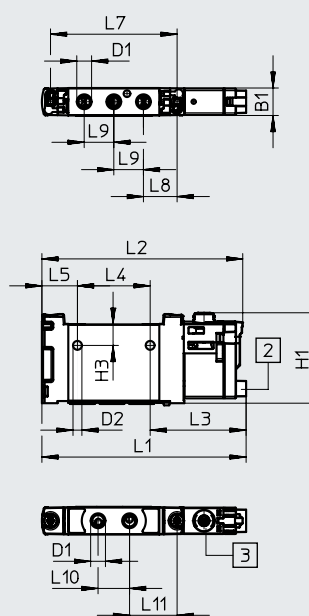
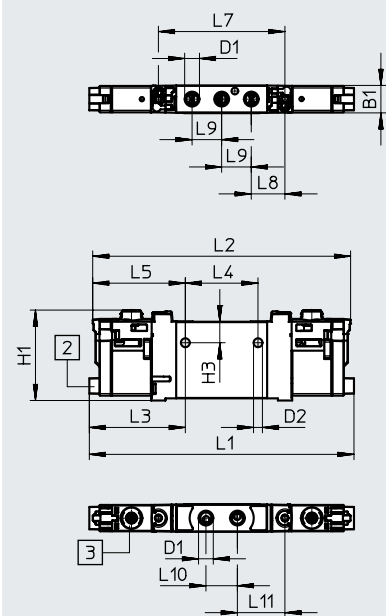

-  **Nota**
Otras dimensiones
Placas base eléctricas
→ Página 112

[2] Conexión eléctrica horizontal

[3] Accionamiento manual auxiliar

Código del producto	B1	D1	D2	H1	H3	L1	L2	L3
VUVG-LK10-T32C-...-M7...	10,2	M7	3,3	33,6	7,8	98,3	95,8	35,7
VUVG-LK10-B52-...-M7...						75,9	74,6	35,7
VUVG-LK10-M52-...-M7...								



Código del producto	L4	L5	L7	L8	L9	L10	L11
VUVG-LK10-T32C-...-M7...	27	34,4	47	12,5	11	11,7	17,7
VUVG-LK10-B52-...-M7...		13,2					
VUVG-LK10-M52-...-M7...							

Referencias de pedido

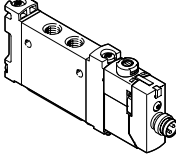
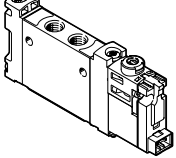
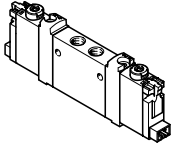
★ Programa básico

Referencias de pedido		Descripción	N.º art.	Código del producto
Válvula con conexiones roscadas M7, con placa base eléctrica R8				
	2x válvulas de 3/2 vías			
	Alimentación interna del aire de pilotaje	Normalmente cerrada, reposición por muelle neumático	★ 8042550	VUVG-LK10-T32C-AT-M7-1R8L-S
	Válvula de 5/2 vías, monoestable			
	Alimentación interna del aire de pilotaje	Reposición por muelle neumático	★ 8042551	VUVG-LK10-M52-AT-M7-1R8L-S
Válvula de 5/2 vías, biestable				
Alimentación interna del aire de pilotaje			★ 8042552	VUVG-LK10-B52-T-M7-1R8L-S
Válvula con conexiones roscadas M7, con placa base eléctrica H2				
	2x válvulas de 3/2 vías			
	Alimentación interna del aire de pilotaje	Normalmente cerrada, reposición por muelle neumático	★ 8042546	VUVG-LK10-T32C-AT-M7-1H2L-S
	Válvula de 5/2 vías, monoestable			
	Alimentación interna del aire de pilotaje	Reposición por muelle neumático	★ 8042547	VUVG-LK10-M52-AT-M7-1H2L-S
Válvula de 5/2 vías, biestable				
Alimentación interna del aire de pilotaje			★ 8042548	VUVG-LK10-B52-T-M7-1H2L-S
Válvula con conexiones roscadas M7, para la fabricación de baterías				
	2x válvulas de 3/2 vías			
	Alimentación interna del aire de pilotaje	Normalmente cerrada, reposición por muelle neumático	8173202	VUVG-LK10-T32C-AT-M7-1H2L-F1A
	Válvula de 5/2 vías, monoestable			
	Alimentación interna del aire de pilotaje	Reposición por muelle neumático	8173203	VUVG-LK10-M52-AT-M7-1H2L-F1A
Válvula de 5/2 vías, biestable				
Alimentación interna del aire de pilotaje			8173204	VUVG-LK10-B52-T-M7-1H2L-F1A

Hoja de datos

Función	-  - Tamaño 10 mm
2x 3/2C, 2x 3/2U, 2x 3/2H	
5/2 vías, monoestable	-  - Caudal
Válvula biestable de 5/2 vías	125 ... 220 l/min
5/3C, 5/3U, 5/3E	-  - Tensión
Símbolo del circuito → página 14	5, 12 y 24 V DC



Especificaciones técnicas generales de VUVG-L M5												
Función de la válvula	T32-A			T32-M			M52-R	B52	M52-M	P53		
Posición normal	C ¹⁾	U ²⁾	H ⁴⁾	C ¹⁾	U ²⁾	H ⁴⁾	-	-	-	C ¹⁾	U ²⁾	E ³⁾
Estabilidad de almacenamiento	Monoestable							Biestable	Monoestable	Monoestable		
Reposición por muelle neumático	Sí			No			S ⁵⁾	-	No	-		
Reposición por muelle mecánico	No			Sí			S ⁵⁾	-	Sí	Sí		
Funcionamiento con vacío en conexión 1	No			Únicamente con alimentación externa del aire de pilotaje								
Forma constructiva	Corredera del émbolo											
Tipo de junta	Blanda											
Tipo de accionamiento	Eléctrico											
Tipo de control	Servopilotado											
Alimentación del aire de pilotaje	Interna o externa											
Función de escape	Estrangulable											
Accionamiento manual auxiliar	A elegir: sin enclavamiento, cubierto, sin enclavamiento/con enclavamiento o con enclavamiento											
Tipo de fijación	Opcionalmente con taladros pasantes ⁶⁾ o sobre perfil distribuidor											
Posición de montaje	Indistinta											
Diámetro nominal	[mm]	2,7	1,9	1,8			3,2		2,2		3,2	
Caudal nominal normal	[l/min]	150	135	135	135		220		220		210	
Caudal en perfil distribuidor	[l/min]	150	135	125	125		220		190		210	
Tiempo de conexión/desconexión	[ms]	6/15	8/11				7/17	-	8/24		11/30	
Tiempo de conmutación	[ms]	-						7	-	14		
Tamaño	[mm]	10										
Conexión	1, 2, 3, 4, 5	M5										
	12/14	M3										
Peso del producto	[g]	55	54				45	55	44	55		
Organismo que expide el certificado	VUVG-...-F1A	UL MH19482										
Certificación		c UL us - Recognized (OL)										
		Marcado RCM										
Marcado CE (véase declaración de conformidad ⁷⁾)		Según la Directiva sobre CEM de la UE										
Clase de resistencia a la corrosión CRC ⁷⁾		2										

1) C=normalmente cerrada/centro cerrado

2) U = normalmente abierta/centro a presión

3) E=centro a descarga

4) H = válvula de 2x 3/2 vías en un cuerpo, 1 normalmente cerrada y 1 normalmente abierta

5) Forma combinada de reposición

6) Si se forma un bloque con varias válvulas unidas a través de los taladros pasantes, deben utilizarse discos distanciadores para obtener una distancia mínima de 0,3 mm.

7) Consulte el ámbito de aplicación en la declaración de conformidad CE: www.festo.com/catalogue/... → Soporte/Descargas.

En caso de existir limitaciones de utilización de los equipos en zonas residenciales, comerciales e industriales, así como en empresas pequeñas, es posible que deban adoptarse medidas adicionales para reducir la emisión de interferencias.

8) Más información en www.festo.com/x/topic/kbk

Hoja de datos

Condiciones de funcionamiento y del entorno			T32-A ¹⁾	T32-M ³⁾	M52-R ²⁾	B52	M52-M ³⁾	P53
Función de la válvula								
Fluido de funcionamiento			Aire comprimido según ISO 8573-2010 [7:4:4]					
Presión de funcionamiento	Interna	[MPa]	0,15 ... 0,8	0,25 ... 0,8	0,25 ... 0,8	0,15 ... 0,8	0,3 ... 0,8	0,3 ... 0,8
		[bar]	1,5 ... 8	2,5 ... 8	2,5 ... 8	1,5 ... 8	3 ... 8	3 ... 8
	Externa	[MPa]	0,15 ... 1	-0,09 ... 1			-0,09 ... 0,8	-0,09 ... 1
		[bar]	1,5 ... 10	-0,9 ... 10			-0,9 ... 8	-0,9 ... 10
Presión de mando		[MPa]	0,15 ... 0,8	0,2 ... 0,8	0,25 ... 0,8	0,15 ... 0,8	0,3 ... 0,8	
		[bar]	1,5 ... 8	2 ... 8	2,5 ... 8	1,5 ... 8	3 ... 8	
Temperatura ambiente		[°C]	-5 ... +50, con reducción de la corriente de reposo, -5 ... +60					
Temperatura del medio		[°C]	-5 ... +50, con reducción de la corriente de reposo, -5 ... +60					

1) Muelle neumático

2) Combinado, muelle neumático/mecánico

3) Muelle mecánico

Datos eléctricos

Conexión eléctrica		A través de placa base eléctrica → página 110
Tensión de funcionamiento	[V DC]	5, 12 y 24 ±10 %
Potencia	[W]	1, con reducción de la corriente de reposo reducida a 0,35
Tiempo de utilización	[%]	100
Grado de protección según EN 60529		IP40 (con caja tomacorriente), IP65 (con M8)

Información sobre el material

Cuerpo	Aleación forjada de aluminio
Juntas	HNBR, NBR
Nota sobre los materiales	En conformidad con la Directiva 2002/95/CE (RoHS)
Conformidad PWIS	VDMA24364-B1/B2-L

Hoja de datos

Dimensiones

Descarga de datos CAD en → www.festo.com

Válvula de 2x 3/2, 5/2 y 5/3 vías

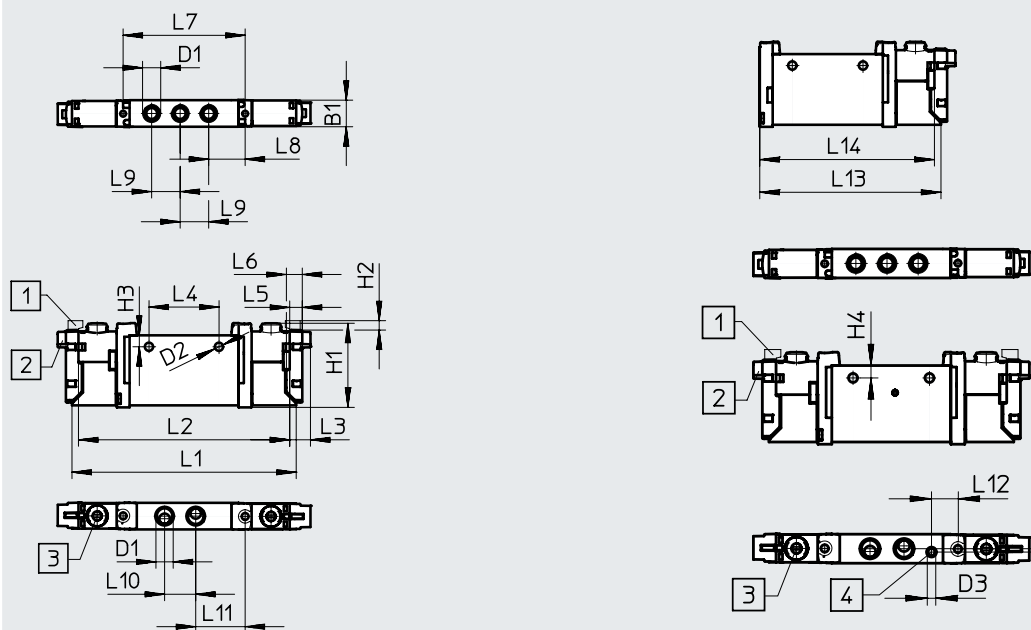

Nota
Otras dimensiones
Placas base eléctricas
→ Página 112

[1] Conexión eléctrica vertical

[2] Conexión eléctrica horizontal

[3] Accionamiento manual auxiliar

[4] Conexión para alimentación externa del aire de pilotaje

Código del producto	B1	B2	D1	D2	D3	H1	H2	H3	L1	L2	L3	L4
VUVG-L-10 ...-M5...	10,2	-	M5	3,2	M3	32,5	3,6	4,4	86,5	81,5	8	27
VUVG-S-10 ...-M5...												

Código del producto	L5	L6	L7	L8	L9	L10	L11	L12	L13	L14
VUVG-L-10 ...-M5...	4,85	6,15	47	14	11	12	19	-	69,2	66,7
VUVG-S-10 ...-M5...										

Referencias de pedido

★ Programa básico

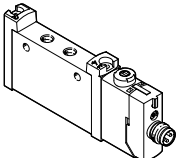
Referencias de pedido		Descripción	N.º art.	Código del producto
Válvula con conexiones roscadas M5, con placa base eléctrica R8				
	Válvula de 5/3 vías			
	Alimentación interna del aire de pilotaje	Centro cerrado, reposición por muelle mecánico	★ 577346	VUVG-L10-P53C-T-M5-1R8L

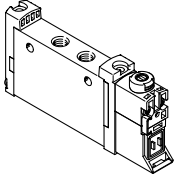
Referencias de pedido		Descripción	N.º art.	Código del producto
Válvula con conexiones roscadas M5, sin placa base eléctrica				
	2x válvulas de 3/2 vías			
	Alimentación interna del aire de pilotaje	Normalmente cerrada, reposición por muelle neumático	566454	VUVG-L10-T32C-AT-M5-1P3
		Normalmente abierta, reposición por muelle neumático	566455	VUVG-L10-T32U-AT-M5-1P3
		1 normalmente abierta, 1 normalmente cerrada, reposición por muelle neumático	566456	VUVG-L10-T32H-AT-M5-1P3
		Normalmente cerrada, reposición por muelle mecánico	574348	VUVG-L10-T32C-MT-M5-1P3
		Normalmente abierta, reposición por muelle mecánico	574349	VUVG-L10-T32U-MT-M5-1P3
		1 normalmente abierta, 1 normalmente cerrada, reposición por muelle mecánico	574350	VUVG-L10-T32H-MT-M5-1P3
	Alimentación externa del aire de pilotaje	Normalmente cerrada, reposición por muelle neumático	566463	VUVG-L10-T32C-AZT-M5-1P3
		Normalmente abierta, reposición por muelle neumático	566464	VUVG-L10-T32U-AZT-M5-1P3
		1 normalmente abierta, 1 normalmente cerrada, reposición por muelle neumático	566465	VUVG-L10-T32H-AZT-M5-1P3
		Normalmente cerrada, reposición por muelle mecánico	574352	VUVG-L10-T32C-MZT-M5-1P3
		Normalmente abierta, reposición por muelle mecánico	574353	VUVG-L10-T32U-MZT-M5-1P3
		1 normalmente abierta, 1 normalmente cerrada, reposición por muelle mecánico	574354	VUVG-L10-T32H-MZT-M5-1P3
	Válvula de 5/2 vías, monoestable			
	Alimentación interna del aire de pilotaje	Reposición por muelle neumático/mecánico	566457	VUVG-L10-M52-RT-M5-1P3
Reposición por muelle mecánico		574351	VUVG-L10-M52-MT-M5-1P3	
Alimentación externa del aire de pilotaje	Reposición por muelle neumático/mecánico	566466	VUVG-L10-M52-RZT-M5-1P3	
	Reposición por muelle mecánico	574355	VUVG-L10-M52-MZT-M5-1P3	

Referencias de pedido

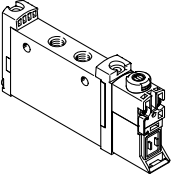
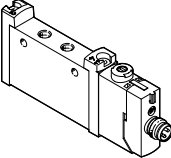
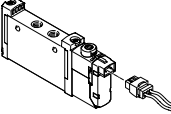
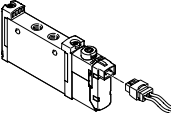
Referencias de pedido		N.º art.	Código del producto	
Válvula con conexiones roscadas M5, sin placa base eléctrica				
	Válvula de 5/2 vías, biestable			
	Alimentación interna del aire de pilotaje	566458	VUVG-L10-B52-T-M5-1P3	
	Alimentación externa del aire de pilotaje	566467	VUVG-L10-B52-ZT-M5-1P3	
	Válvula de 5/3 vías			
	Alimentación interna del aire de pilotaje	Centro cerrado, reposición por muelle mecánico	566459	VUVG-L10-P53C-T-M5-1P3
		Centro a descarga, reposición por muelle mecánico	566460	VUVG-L10-P53E-T-M5-1P3
		Centro a presión, reposición por muelle mecánico	566461	VUVG-L10-P53U-T-M5-1P3
	Alimentación externa del aire de pilotaje	Centro cerrado, reposición por muelle mecánico	566468	VUVG-L10-P53C-ZT-M5-1P3
		Centro a descarga, reposición por muelle mecánico	566469	VUVG-L10-P53E-ZT-M5-1P3
		Centro a presión, reposición por muelle mecánico	566470	VUVG-L10-P53U-ZT-M5-1P3
Válvula con conexiones roscadas M5, con placa base eléctrica R8				
	2x válvulas de 3/2 vías			
	Alimentación interna del aire de pilotaje	Normalmente cerrada, reposición por muelle neumático	577347	VUVG-L10-T32C-AT-M5-1R8L
		Normalmente abierta, reposición por muelle neumático	8031466	VUVG-L10-T32U-AT-M5-1R8L
		1 normalmente abierta, 1 normalmente cerrada, reposición por muelle neumático	8031467	VUVG-L10-T32H-AT-M5-1R8L
		Normalmente cerrada, reposición por muelle mecánico	8031468	VUVG-L10-T32C-MT-M5-1R8L
		Normalmente abierta, reposición por muelle mecánico	8031469	VUVG-L10-T32U-MT-M5-1R8L
		1 normalmente abierta, 1 normalmente cerrada, reposición por muelle mecánico	8031470	VUVG-L10-T32H-MT-M5-1R8L
	Válvula de 5/2 vías, monoestable			
	Alimentación interna del aire de pilotaje	Reposición por muelle neumático/mecánico	572634	VUVG-L10-M52-RT-M5-1R8L
		Reposición por muelle mecánico	8031472	VUVG-L10-M52-MT-M5-1R8L
	Válvula de 5/2 vías, biestable			
	Alimentación interna del aire de pilotaje	576664	VUVG-L10-B52-T-M5-1R8L	
	Válvula de 5/3 vías			
Alimentación interna del aire de pilotaje	Centro a descarga, reposición por muelle mecánico	8031475	VUVG-L10-P53E-T-M5-1R8L	
	Centro a presión, reposición por muelle mecánico	8031476	VUVG-L10-P53U-T-M5-1R8L	
Válvula con conexiones roscadas M5, con placa base eléctrica H2				
	Válvula de 5/2 vías, monoestable			
	Alimentación interna del aire de pilotaje	Reposición por muelle neumático/mecánico	577316	VUVG-L10-M52-RT-M5-1H2L-W1
		Reposición por muelle mecánico	578162	VUVG-L10-M52-MT-M5-1H2L-W1
	Válvula de 5/2 vías, biestable			
Alimentación interna del aire de pilotaje	577317	VUVG-L10-B52-T-M5-1H2L-W1		
Válvula semi en línea M5, con placa base eléctrica H2				
	Válvula de 5/2 vías, monoestable			
	Alimentación interna del aire de pilotaje	Reposición por muelle neumático/mecánico	577324	VUVG-S10-M52-RT-M5-1H2L-W1

Referencias de pedido

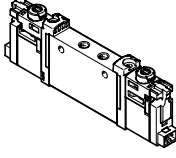
Referencias de pedido		N.º art.	Código del producto	
Válvula con conexiones roscadas M5, para la fabricación de baterías				
	2x válvulas de 3/2 vías			
	Alimentación interna del aire de pilotaje	Normalmente cerrada, reposición por muelle mecánico	8164322	VUVG-L10-T32C-MT-M5-1H2L-F1A
		Normalmente abierta, reposición por muelle neumático	8164323	VUVG-L10-T32U-AT-M5-1H2L-F1A
		Normalmente abierta, reposición por muelle mecánico	8164324	VUVG-L10-T32U-MT-M5-1H2L-F1A
		1 normalmente abierta, 1 normalmente cerrada, reposición por muelle neumático	8164325	VUVG-L10-T32H-AT-M5-1H2L-F1A
		1 normalmente abierta, 1 normalmente cerrada, reposición por muelle mecánico	8164326	VUVG-L10-T32H-MT-M5-1H2L-F1A
	Alimentación externa del aire de pilotaje	Normalmente cerrada, reposición por muelle neumático	8164331	VUVG-L10-T32C-AZT-M5-1H2L-F1A
		Normalmente cerrada, reposición por muelle mecánico	8164332	VUVG-L10-T32C-MZT-M5-1H2L-F1A
		Normalmente abierta, reposición por muelle neumático	8164333	VUVG-L10-T32U-AZT-M5-1H2L-F1A
		Normalmente abierta, reposición por muelle mecánico	8164334	VUVG-L10-T32U-MZT-M5-1H2L-F1A
		1 normalmente abierta, 1 normalmente cerrada, reposición por muelle neumático	8164335	VUVG-L10-T32H-AZT-M5-1H2L-F1A
		1 normalmente abierta, 1 normalmente cerrada, reposición por muelle mecánico	8164336	VUVG-L10-T32H-MZT-M5-1H2L-F1A
	Válvula de 5/2 vías, monoestable			
	Alimentación interna del aire de pilotaje	Reposición por muelle mecánico	8164327	VUVG-L10-M52-MT-M5-1H2L-F1A
Alimentación externa del aire de pilotaje	Reposición por muelle neumático/mecánico	8164337	VUVG-L10-M52-RZT-M5-1H2L-F1A	
	Reposición por muelle mecánico	8164338	VUVG-L10-M52-MZT-M5-1H2L-F1A	
Válvula de 5/2 vías, biestable				
Alimentación externa del aire de pilotaje		8164339	VUVG-L10-B52-ZT-M5-1H2L-F1A	
Válvula de 5/3 vías				
Alimentación interna del aire de pilotaje	Centro cerrado	8164328	VUVG-L10-P53C-T-M5-1H2L-F1A	
	Centro a descarga	8164329	VUVG-L10-P53E-T-M5-1H2L-F1A	
	Centro a presión	8164330	VUVG-L10-P53U-T-M5-1H2L-F1A	
Alimentación externa del aire de pilotaje	Centro cerrado	8164340	VUVG-L10-P53C-ZT-M5-1H2L-F1A	
	Centro a descarga	8164341	VUVG-L10-P53E-ZT-M5-1H2L-F1A	
	Centro a presión	8164342	VUVG-L10-P53U-ZT-M5-1H2L-F1A	

Hoja de datos

Función

2x 3/2C, 2x 3/2U, 2x 3/2H

5/2 vías, monoestable

Válvula biestable de 5/2 vías

5/3C, 5/3U, 5/3E

Símbolo del circuito → página 14

-  - Tamaño 10 mm

-  - Caudal
130 ... 380 l/min

-  - Tensión
5, 12 y 24 V DC

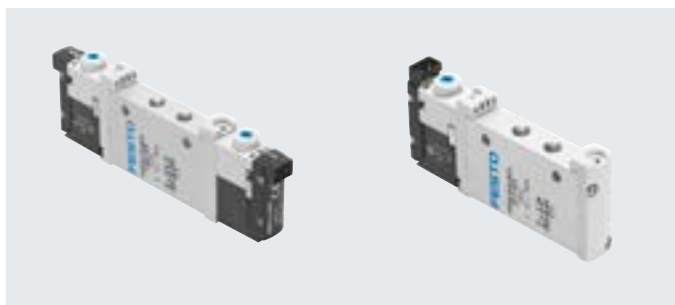

Especificaciones técnicas generales de VUVG-L M7

Función de la válvula	T32-A			T32-M			M52-R	B52	M52-M	P53		
Posición normal	C ¹⁾	U ²⁾	H ⁴⁾	C ¹⁾	U ²⁾	H ⁴⁾	-	-	-	C ¹⁾	U ²⁾	E ³⁾
Estabilidad de almacenamiento	Monoestable							Biestable	Monoestable	Monoestable		
Reposición por muelle neumático	Sí			No			Sí ⁵⁾	-	No	-		
Reposición por muelle mecánico	No			Sí			Sí ⁵⁾	-	Sí	Sí		
Funcionamiento con vacío en conexión 1	No			Únicamente con alimentación externa del aire de pilotaje								
Forma constructiva	Corredera del émbolo											
Tipo de junta	Blanda											
Tipo de accionamiento	Eléctrico											
Tipo de control	Servopilotado											
Alimentación del aire de pilotaje	Interna o externa											
Función de escape	Estrangulable											
Accionamiento manual auxiliar	A elegir: sin enclavamiento, cubierto, sin enclavamiento/con enclavamiento o con enclavamiento											
Tipo de fijación	Opcionalmente con taladros pasantes ⁶⁾ o sobre perfil distribuidor											
Posición de montaje	Indistinta											
Diámetro nominal [mm]	2,7			2,0	1,9	1,9	4,0		2,8	3,5		
Caudal nominal normal [l/min]	190			155	155	155	330	380	320	320		
Caudal en perfil distribuidor [l/min]	170			140	130	130	320	340	290	300		
Tiempo de conexión/desconexión [ms]	6/15			8/11			7/17		-	8/24		11/30
Tiempo de conmutación [ms]	-							7		14		
Tamaño [mm]	10											
Conexión	1, 2, 3, 4, 5			M7								
	12/14			M3								
Peso del producto [g]	55			54			45	55	44	55		
Organismo que expide el certificado	VUVG-...-F1A			UL MH19482								
Certificación	c UL us - Recognized (OL)											
	Marcado RCM											
Marcado CE (véase declaración de conformidad ⁷⁾)	Según la Directiva sobre CEM de la UE											
Clase de resistencia a la corrosión CRC ⁷⁾	2											

1) C=normalmente cerrada/centro cerrado

2) U = normalmente abierta/centro a presión

3) E=centro a descarga

4) H = válvula de 2x 3/2 vías en un cuerpo, 1 normalmente cerrada y 1 normalmente abierta

5) Forma combinada de reposición

6) Si se forma un bloque con varias válvulas unidas a través de los taladros pasantes, deben utilizarse discos distanciadores para obtener una distancia mínima de 0,3 mm.

7) Consulte el ámbito de aplicación en la declaración de conformidad CE: www.festo.com/catalogue/... → Soporte/Descargas.

En caso de existir limitaciones de utilización de los equipos en zonas residenciales, comerciales e industriales, así como en empresas pequeñas, es posible que deban adoptarse medidas adicionales para reducir la emisión de interferencias.

8) Más información en www.festo.com/x/topic/kbk

Hoja de datos

Condiciones de funcionamiento y del entorno			T32-A ¹⁾	T32-M ³⁾	M52-R ²⁾	B52	M52-M ³⁾	P53
Función de la válvula								
Fluido de funcionamiento			Aire comprimido según ISO 8573-2010 [7:4:4]					
Presión de funcionamiento	Interna	[MPa]	0,15 ... 0,8	0,25 ... 0,8	0,25 ... 0,8	0,15 ... 0,8	0,3 ... 0,8	
		[bar]	1,5 ... 8	2,5 ... 8	2,5 ... 8	1,5 ... 8	3 ... 8	
	Externa	[MPa]	0,15 ... 1	-0,09 ... 1			-0,09 ... 0,8	-0,09 ... 1
		[bar]	1,5 ... 10	-0,9 ... 10			-0,9 ... 8	-0,9 ... 10
Presión de mando		[MPa]	0,15 ... 0,8	0,2 ... 0,8	0,25 ... 0,8	0,15 ... 0,8	0,3 ... 0,8	0,3 ... 0,8
		[bar]	1,5 ... 8	2 ... 8	2,5 ... 8	1,5 ... 8	3 ... 8	3 ... 8
Temperatura ambiente		[°C]	-5 ... +50, con reducción de la corriente de reposo, -5 ... +60					
Temperatura del medio		[°C]	-5 ... +50, con reducción de la corriente de reposo, -5 ... +60					

1) Muelle neumático

2) Combinado, muelle neumático/mecánico

3) Muelle mecánico

Datos eléctricos

Conexión eléctrica		A través de placa base eléctrica → página 110
Tensión de funcionamiento	[V DC]	5, 12, 24 ±10 %
Potencia	[W]	1, con reducción de la corriente de reposo reducida a 0,35
Tiempo de utilización	[%]	100
Grado de protección según EN 60529		IP40 (con caja tomacorriente), IP65 (con M8)

Información sobre el material

Cuerpo	Aleación forjada de aluminio
Juntas	HNBR, NBR
Nota sobre los materiales	En conformidad con la Directiva 2002/95/CE (RoHS)
Conformidad PWIS	VDMA24364-B1/B2-L

Hoja de datos

Dimensiones

Descarga de datos CAD en → www.festo.com

Válvula de 2x 3/2, 5/2 y 5/3 vías

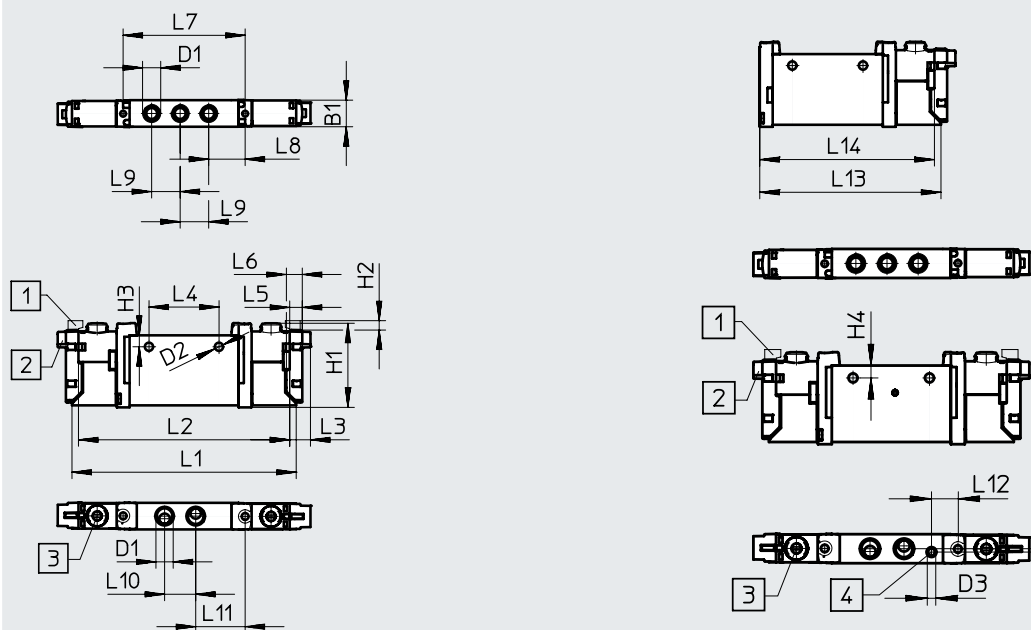

Nota
 Otras dimensiones
 Placas base eléctricas
 → Página 112

[1] Conexión eléctrica vertical

[2] Conexión eléctrica horizontal

[3] Accionamiento manual auxiliar

[4] Conexión para alimentación externa del aire de pilotaje

Código del producto	B1	B2	D1	D2	D3	H1	H2	H3	L1	L2	L3	L4
VUVG-L-10 ...-M7...	10,2	-	M7	3,2	M3	32,5	3,6	4,4	86,5	81,5	8	27
VUVG-S-10 ...-M7...												

Código del producto	L5	L6	L7	L8	L9	L10	L11	L12	L13	L14
VUVG-L-10 ...-M7...	4,85	6,15	47	14	11	12	19	-	69,2	66,7
VUVG-S-10 ...-M7...										

Referencias de pedido

★ Programa básico

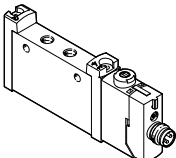
Referencias de pedido		N.º art.	Código del producto
Descripción			
Válvula con conexiones roscadas M7, con placa base eléctrica R8			
	Válvula de 5/3 vías		
	Alimentación interna del aire de pilotaje	Centro cerrado, reposición por muelle mecánico	★ 574223 VUVG-L10-P53C-T-M7-1R8L

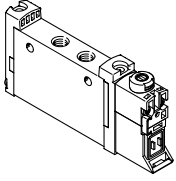
Referencias de pedido		N.º art.	Código del producto	
Descripción				
Válvula con conexiones roscadas M7, sin placa base eléctrica				
	2x válvulas de 3/2 vías			
	Alimentación interna del aire de pilotaje	Normalmente cerrada, reposición por muelle neumático	566471	VUVG-L10-T32C-AT-M7-1P3
		Normalmente abierta, reposición por muelle neumático	566472	VUVG-L10-T32U-AT-M7-1P3
		1 normalmente abierta, 1 normalmente cerrada, reposición por muelle neumático	566473	VUVG-L10-T32H-AT-M7-1P3
		Normalmente cerrada, reposición por muelle mecánico	574356	VUVG-L10-T32C-MT-M7-1P3
		Normalmente abierta, reposición por muelle mecánico	574357	VUVG-L10-T32U-MT-M7-1P3
	Alimentación externa del aire de pilotaje	1 normalmente abierta, 1 normalmente cerrada, reposición por muelle mecánico	574358	VUVG-L10-T32H-MT-M7-1P3
		Normalmente cerrada, reposición por muelle neumático	566479	VUVG-L10-T32C-AZT-M7-1P3
		Normalmente abierta, reposición por muelle neumático	566480	VUVG-L10-T32U-AZT-M7-1P3
		1 normalmente abierta, 1 normalmente cerrada, reposición por muelle neumático	566481	VUVG-L10-T32H-AZT-M7-1P3
		Normalmente cerrada, reposición por muelle mecánico	574360	VUVG-L10-T32C-MZT-M7-1P3
		Normalmente abierta, reposición por muelle mecánico	574361	VUVG-L10-T32U-MZT-M7-1P3
		Normalmente cerrada, reposición por muelle mecánico	574362	VUVG-L10-T32H-MZT-M7-1P3

Referencias de pedido

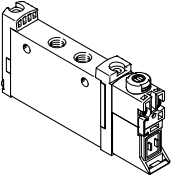
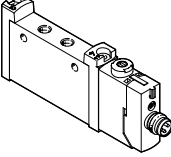
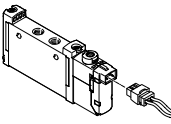
Referencias de pedido		N.º art.	Código del producto	
Válvula con conexiones roscadas M7, sin placa base eléctrica				
	Válvula de 5/2 vías, monoestable			
	Alimentación interna del aire de pilotaje	Reposición por muelle mecánico	574359	VUVG-L10-M52-MT-M7-1P3
		Reposición por muelle neumático/mecánico	566474	VUVG-L10-M52-RT-M7-1P3
	Alimentación externa del aire de pilotaje	Reposición por muelle mecánico	574363	VUVG-L10-M52-MZT-M7-1P3
		Reposición por muelle neumático/mecánico	566482	VUVG-L10-M52-RZT-M7-1P3
	Válvula de 5/2 vías, biestable			
	Alimentación interna del aire de pilotaje		566475	VUVG-L10-B52-T-M7-1P3
	Alimentación externa del aire de pilotaje		566483	VUVG-L10-B52-ZT-M7-1P3
	Válvula de 5/3 vías			
	Alimentación interna del aire de pilotaje	Centro cerrado, reposición por muelle mecánico	566476	VUVG-L10-P53C-T-M7-1P3
Centro a descarga, reposición por muelle mecánico		566477	VUVG-L10-P53E-T-M7-1P3	
Centro a presión, reposición por muelle mecánico		566478	VUVG-L10-P53U-T-M7-1P3	
Alimentación externa del aire de pilotaje	Centro cerrado, reposición por muelle mecánico	566484	VUVG-L10-P53C-ZT-M7-1P3	
	Centro a descarga, reposición por muelle mecánico	566485	VUVG-L10-P53E-ZT-M7-1P3	
	Centro a presión, reposición por muelle mecánico	566486	VUVG-L10-P53U-ZT-M7-1P3	
Válvula con conexiones roscadas M7, con placa base eléctrica R8				
	2x válvulas de 3/2 vías			
	Alimentación interna del aire de pilotaje	Normalmente cerrada, reposición por muelle neumático	574218	VUVG-L10-T32C-AT-M7-1R8L
		Normalmente abierta, reposición por muelle neumático	574219	VUVG-L10-T32U-AT-M7-1R8L
		1 normalmente abierta, 1 normalmente cerrada, reposición por muelle neumático	574220	VUVG-L10-T32H-AT-M7-1R8L
	Alimentación externa del aire de pilotaje	Normalmente cerrada, reposición por muelle mecánico	8031480	VUVG-L10-T32C-MT-M7-1R8L
		Normalmente abierta, reposición por muelle mecánico	8031481	VUVG-L10-T32U-MT-M7-1R8L
		1 normalmente abierta, 1 normalmente cerrada, reposición por muelle mecánico	8031482	VUVG-L10-T32H-MT-M7-1R8L
	Válvula de 5/2 vías, monoestable			
	Alimentación interna del aire de pilotaje	Reposición por muelle neumático/mecánico	574221	VUVG-L10-M52-RT-M7-1R8L
		Reposición por muelle mecánico	8031485	VUVG-L10-M52-MT-M7-1R8L
Válvula de 5/2 vías, biestable				
Alimentación interna del aire de pilotaje		574222	VUVG-L10-B52-T-M7-1R8L	
Válvula de 5/3 vías				
Alimentación interna del aire de pilotaje	Centro a descarga, reposición por muelle mecánico	574225	VUVG-L10-P53E-T-M7-1R8L	
	Centro a presión, reposición por muelle mecánico	574224	VUVG-L10-P53U-T-M7-1R8L	
Válvula con conexiones roscadas M7, con placa base eléctrica H2				
	Válvula de 5/2 vías, monoestable			
	Alimentación interna del aire de pilotaje	Reposición por muelle neumático/mecánico	577333	VUVG-L10-M52-RT-M7-1H2L-W1
		Reposición por muelle mecánico	578163	VUVG-L10-M52-MT-M7-1H2L-W1
	Válvula de 5/2 vías, biestable			
Alimentación interna del aire de pilotaje		577332	VUVG-L10-B52-T-M7-1H2L-W1	

Referencias de pedido

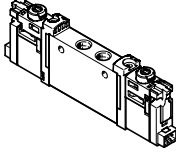
Referencias de pedido		N.º art.	Código del producto	
Válvula con conexiones roscadas M5, para la fabricación de baterías				
	2x válvulas de 3/2 vías			
	Alimentación interna del aire de pilotaje	Normalmente cerrada, reposición por muelle mecánico	8164343	VUVG-L10-T32C-MT-M7-1H2L-F1A
		Normalmente abierta, reposición por muelle neumático	8164344	VUVG-L10-T32U-AT-M7-1H2L-F1A
		Normalmente abierta, reposición por muelle mecánico	8164345	VUVG-L10-T32U-MT-M7-1H2L-F1A
		1 normalmente abierta, 1 normalmente cerrada, reposición por muelle neumático	8154346	VUVG-L10-T32H-AT-M7-1H2L-F1A
		1 normalmente abierta, 1 normalmente cerrada, reposición por muelle mecánico	8164347	VUVG-L10-T32H-MT-M7-1H2L-F1A
	Alimentación externa del aire de pilotaje	Normalmente cerrada, reposición por muelle neumático	8164352	VUVG-L10-T32C-AZT-M7-1H2L-F1A
		Normalmente cerrada, reposición por muelle mecánico	8164353	VUVG-L10-T32C-MZT-M7-1H2L-F1A
		Normalmente abierta, reposición por muelle neumático	8164354	VUVG-L10-T32U-AZT-M7-1H2L-F1A
		Normalmente abierta, reposición por muelle mecánico	8164355	VUVG-L10-T32U-MZT-M7-1H2L-F1A
		1 normalmente abierta, 1 normalmente cerrada, reposición por muelle neumático	8164356	VUVG-L10-T32H-AZT-M7-1H2L-F1A
		1 normalmente abierta, 1 normalmente cerrada, reposición por muelle mecánico	8164357	VUVG-L10-T32H-MZT-M7-1H2L-F1A
	Válvula de 5/2 vías, monoestable			
	Alimentación interna del aire de pilotaje	Reposición por muelle mecánico	8164348	VUVG-L10-M52-MT-M7-1H2L-F1A
Alimentación externa del aire de pilotaje	Reposición por muelle neumático/mecánico	8164358	VUVG-L10-M52-RZT-M7-1H2L-F1A	
	Reposición por muelle mecánico	8164359	VUVG-L10-M52-MZT-M7-1H2L-F1A	
Válvula de 5/2 vías, biestable				
Alimentación externa del aire de pilotaje		8164360	VUVG-L10-B52-ZT-M7-1H2L-F1A	
Válvula de 5/3 vías				
Alimentación interna del aire de pilotaje	Centro cerrado	8164349	VUVG-L10-P53C-T-M7-1H2L-F1A	
	Centro a descarga	8164350	VUVG-L10-P53E-T-M7-1H2L-F1A	
	Centro a presión	8164351	VUVG-L10-P53U-T-M7-1H2L-F1A	
Alimentación externa del aire de pilotaje	Centro cerrado	8164361	VUVG-L10-P53C-ZT-M7-1H2L-F1A	
	Centro a descarga	8164362	VUVG-L10-P53E-ZT-M7-1H2L-F1A	
	Centro a presión	8164363	VUVG-L10-P53U-ZT-M7-1H2L-F1A	

Montaje en batería

Válvulas con conexiones roscadas para montaje en batería



Dimensiones

Descarga de datos CAD en → www.festo.com

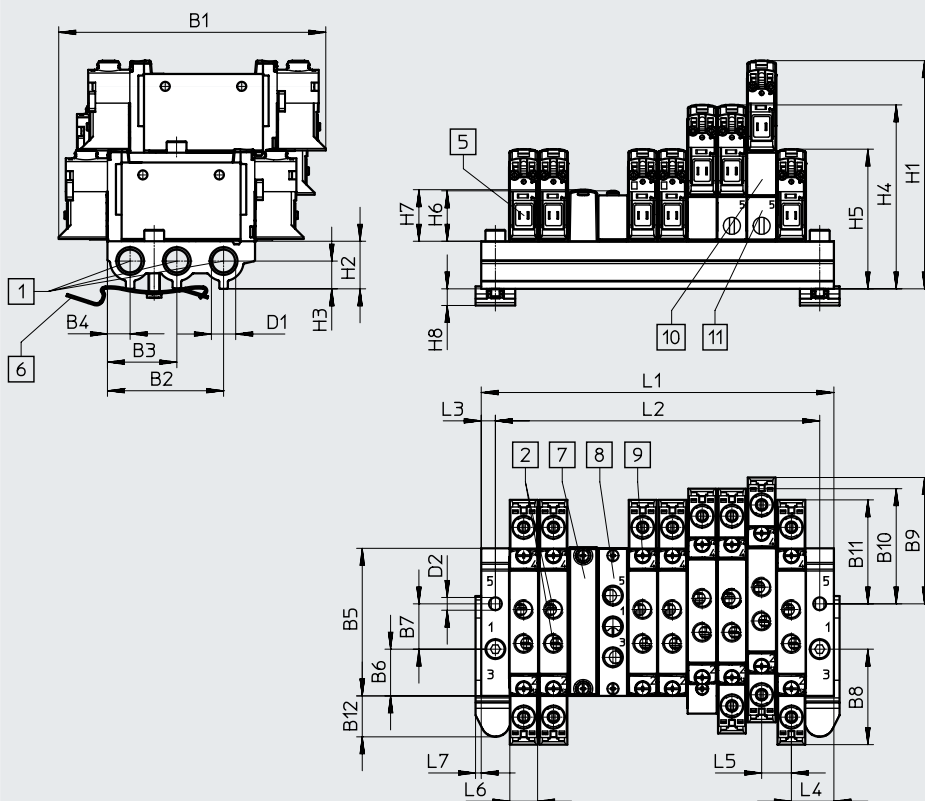

- - Nota

Otras dimensiones
Placas base eléctricas
→ Página 112

- | | | | |
|---|--|--|--|
| [1] Conexiones 1, 3 y 5: G1/8 | [6] Accesorio para montaje en perfil DIN (para la fijación se necesitan dos tornillos M4x20) | [8] Placa de alimentación | [10] Placa de alimentación de presión vertical |
| [2] Conexiones 1, 2, 3, 4 y 5 en la válvula: M7 o M5 | [7] Placa ciega | [9] Válvulas/fijación de placa ciega sobre perfil distribuidor: rosca M2 | [11] Placa de escape vertical |
| [5] Conexión eléctrica para placas base eléctricas y accesorios | | | |

Código del producto	B1	B2	B3	B4	B5	B6	B7	B8	B9	B10	B11	B12	D1	D2
VABML-L1-10S-G18	94,3	41	24,5	8	52,1	16,5	16	33,7	44,6	40,7	36,7	14,4	G1/8	4,5

Código del producto	D5	H1	H2	H3	H4	H5	H6	H7	H8	L3	L4	L5	L6	L7
VABML-L1-10S-G18	8	80,6	16,8	9,8	64,9	49,3	17,8	18	5,9	5	15	10,5	10,3	2

Posiciones de válvula	2	3	4	5	6	7	8	9	10	12	14	16	22
L1	40,5	51	61,5	72	82,5	93	103,5	114	124,5	145,5	166,5	187,5	250,5
L2	30,5	41	51,5	62	72,5	83	93,5	104	114,5	135,5	156,5	177,5	240,5
Peso de VABM [g]	63	78	93	108	123	138	153	168	183	213	243	273	363

Referencias de pedido

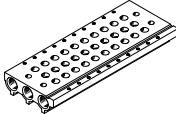
Especificaciones técnicas: perfiles distribuidores								
	Conexión	KBK	Material ²⁾	Presión de funcionamiento		Par de apriete máximo para el montaje [Nm]		
	1, 3, 5			[MPa]	[bar]	Válvula	Perfil DIN	Pared
	G1/8	2 ¹⁾	Aleación forjada de aluminio	0,15 ... 0,8	1,5 ... 8	0,45	1,5	3



1) Clase de resistencia a la corrosión CRC 2 según la norma Festo FN 940070

Exposición moderada a la corrosión. Aplicación en interiores en los que puede producirse condensación. Piezas exteriores visibles cuya superficie debe cumplir requisitos esencialmente decorativos y que están en contacto directo con las atmósferas habituales en entornos industriales.

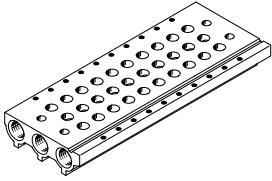
2) Nota sobre los materiales: en conformidad con la Directiva 2002/95/CE (RoHS).

Referencias de pedido: perfil distribuidor			
	Descripción	N.º art.	Código del producto
Perfil distribuidor para válvula con conexiones roscadas (montaje en batería)			
	Para tamaño M5/M7	2 posiciones de válvula	★ 566558 VABM-L1-10S-G18-2
		3 posiciones de válvula	★ 566559 VABM-L1-10S-G18-3
		4 posiciones de válvula	★ 566560 VABM-L1-10S-G18-4
		5 posiciones de válvula	566561 VABM-L1-10S-G18-5
		6 posiciones de válvula	★ 566562 VABM-L1-10S-G18-6
		7 posiciones de válvula	566563 VABM-L1-10S-G18-7
		8 posiciones de válvula	★ 566564 VABM-L1-10S-G18-8
		9 posiciones de válvula	566565 VABM-L1-10S-G18-9
		10 posiciones de válvula	★ 566566 VABM-L1-10S-G18-10
		12 posiciones de válvula	566567 VABM-L1-10S-G18-12
		14 posiciones de válvula	566568 VABM-L1-10S-G18-14
16 posiciones de válvula	566569 VABM-L1-10S-G18-16		

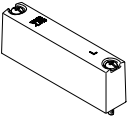
Referencias de pedido

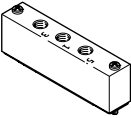
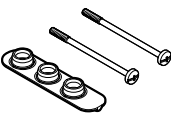
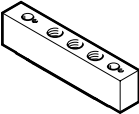
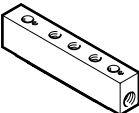
Referencias de pedido: accesorios		Descripción	N.º art.	Código del producto	
Placa ciega Hojas de datos → Internet: vabb					
	Para posición de válvula sobre perfil distribuidor, con tornillos y junta	–	★ 566462	VABB-L1-10-S	
	Adecuada para la fabricación de baterías		8168538	VABB-L1-10-F1A	
Elemento de separación Hojas de datos → Internet: vabd					
	Para formar zonas de presión		569995	VABD-8-B	
Placa de alimentación Hojas de datos → Internet: vabf					
	Para posición de válvula (válvulas con conexiones roscadas M5) sobre perfil distribuidor, con tornillos y junta	–	569991	VABF-L1-10-P3A4-M5	
		Adecuada para la fabricación de baterías	8163542	VABF-L1-10-P3A4-M5-F1A	
	Para posición de válvula (válvulas con conexiones roscadas M7) sobre perfil distribuidor, con tornillos y junta	–	569992	VABF-L1-10-P3A4-M7	
		Adecuada para la fabricación de baterías	8163543	VABF-L1-10-P3A4-M7-F1A	
Juntas Hojas de datos → Internet: vabd					
	Válvulas con conexiones roscadas VUVG-LK				
	Para válvulas con conexiones roscadas M5	Suministro: 10 conjuntos (cada uno con 2 tornillos y 1 junta)	–	★ 8043718	VABD-L1-10XK-S-M5-S
			Adecuada para la fabricación de baterías	8168885	VABD-L1-10XK-S-M5-F1A
	Para válvulas con conexiones roscadas M7		–	★ 8043719	VABD-L1-10XK-S-M7-S
			Adecuada para la fabricación de baterías	8168884	VABD-L1-10XK-S-M7-F1A
	Válvulas con conexiones roscadas VUVG-L				
	Para válvulas con conexiones roscadas M5	Suministro: 10 conjuntos (cada uno con 2 tornillos y 1 junta)	–	★ 566672	VABD-L1-10X-S-M5
			Adecuada para la fabricación de baterías	8168587	VABD-L1-10X-S-M5-F1A
Para válvulas con conexiones roscadas M7		–	★ 566673	VABD-L1-10X-S-M7	
		Adecuada para la fabricación de baterías	8168588	VABD-L1-10X-S-M7-F1A	
Placa de alimentación vertical					
	Conexión neumática 1: M7	Código de terminal CP	574592	VABF-L1-P3A3-M7	
Placa de escape vertical					
	Conexión neumática 3, 5: M7	Código de terminal CR	574594	VABF-L1-P7A13-M7	

Hoja de datos

Función

2x 3/2C

5/2 vías, monoestable

Válvula biestable de 5/2 vías

Símbolo del circuito → página 14

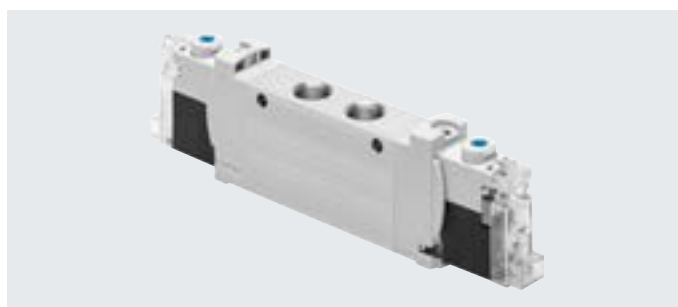
-  - Tamaño 14 mm-  - Caudal
570 ... 660 l/min-  - Tensión
24 V DC

Especificaciones técnicas generales de VUVG-LK			
Función de la válvula	T32-A	M52-A	B52
Posición normal	C ¹⁾	-	-
Estabilidad de almacenamiento	Monoestable		Biestable
Reposición por muelle neumático	Sí	Sí	-
Forma constructiva	Corredera del émbolo		
Tipo de junta	Blanda		
Tipo de accionamiento	Eléctrico		
Tipo de control	Servopilotado		
Alimentación del aire de pilotaje	Interna		
Función de escape	Estrangulable		
Accionamiento manual auxiliar	Sin enclavamiento, con enclavamiento		
Tipo de fijación	Opcionalmente con taladros pasantes ²⁾ o sobre perfil distribuidor		
Posición de montaje	Indistinta		
Caudal nominal normal	[l/min]	570	660
Tiempo de conexión/desconexión	[ms]	13/20	14/24
Tiempo de conmutación	[ms]	-	8
Tamaño	[mm]	14	
Conexión	2, 4	G1/8	
Peso del producto	[g]	75	85
Clase de resistencia a la corrosión CRC ⁷⁾	0		
Organismo que expide el certificado	UL MH19482		
Certificación	c UL us - Recognized (OL)		

1) C = normalmente cerrada

2) Si se forma un bloque con varias válvulas unidas a través de los taladros pasantes, deben utilizarse discos distanciadores para obtener una distancia mínima de 0,3 mm

3) Más información en www.festo.com/x/topic/kbk

Características de ingeniería de seguridad		
Impulso de control pos. máx., señal 0	[µs]	1600
Impulso de control neg. máx., señal 1	[µs]	3000
Resistencia a golpes e impactos	Prueba de impacto con grado de severidad 1 según FN 942017-5 y EN 60068-2-27	
Resistencia a las vibraciones	Prueba de transporte con grado de severidad 1 según FN 942017-4 y EN 60068-2-6	

Hoja de datos

Condiciones de funcionamiento y del entorno			
Función de la válvula		T32-A ¹⁾	M52-A ¹⁾ B52
Fluido de funcionamiento		Aire comprimido según ISO 8573-2010 [7:4:4]	
Nota sobre el fluido de funcionamiento/mando		Puede funcionar con aire comprimido lubricado (posteriormente siempre deberá funcionar con aire lubricado)	
Presión de funcionamiento	[MPa]	0,15 ... 0,7	0,25 ... 0,7 0,15 ... 0,7
	[bar]	1,5 ... 7	2,5 ... 7 1,5 ... 7
Temperatura ambiente	[°C]	-5 ... +50	
Temperatura del medio	[°C]	-5 ... +50	

1) Muelle neumático

Datos eléctricos	
Conexión eléctrica	A través de placa base eléctrica → página 110
Tensión de funcionamiento	[V DC] 5, 12, 24 ±10%
Potencia	[W] 1, con reducción de la corriente de reposo reducida a 0,35
Tiempo de utilización	[%] 100
Grado de protección según EN 60529	IP40 (con caja tomacorriente), IP65 (con M8)

Información sobre el material	
Cuerpo	Aleación forjada de aluminio
Juntas	HNBR, NBR
Nota sobre los materiales	En conformidad con la Directiva 2002/95/CE (RoHS)
Conformidad PWIS	VDMA24364-Zona III

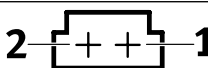
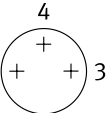
Asignación de pines de la placa base eléctrica			
	Pin		Descripción
Conector rectangular, esquema de conexiones H			
	1	+ 0 -	Circuito protector sin reducción de la corriente de reposo
	2	+ 0 -	
Conector redondo M8, 3 pines			
	1	n.a.	Circuito protector sin reducción de la corriente de reposo
	3	+ 0 -	
	4	+ 0 -	

Circuito protector sin reducción de la corriente de reposo

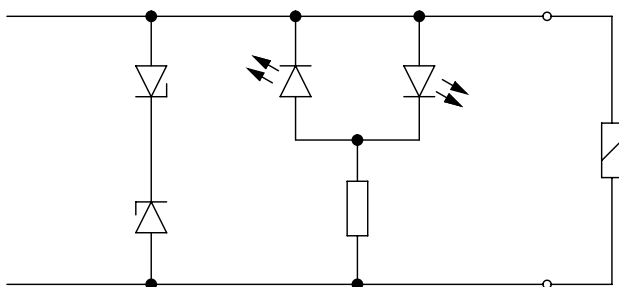

Las bobinas magnéticas están dotadas de un circuito protector para la supresión del arco voltaico y contra la inversión de polaridad.

Hoja de datos

Dimensiones

Descarga de datos CAD en → www.festo.com

Válvula de 2x 3/2 y 5/2 vías biestable

Válvula de 5/2 vías, monoestable

 **Nota**
Otras dimensiones
Placas base eléctricas
→ Página 112

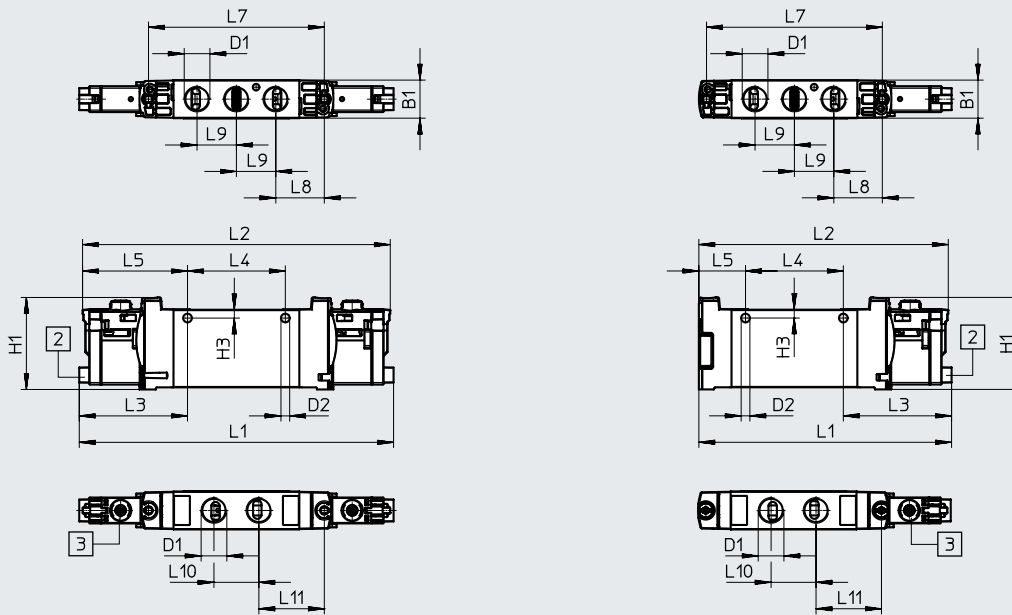

[2] Conexión eléctrica horizontal

[3] Accionamiento manual auxiliar

Código del producto	B1	D1	D2	H1	H3	L1	L2	L3	L4	L5
VUVG-LK14-T32C...-G18...	14,4	G1/8	3,3	34,8	3,2	118,9	116,4	41	37	39,7
VUVG-LK14-B52...-G18...						95,6	94,4			17,7
VUVG-LK14-M52...-G18...										

Código del producto	L7	L8	L9	L10	L11
VUVG-LK14-T32C...-G18...	66,5	18,4	14,9	17	24,8
VUVG-LK14-B52...-G18...					
VUVG-LK14-M52...-G18...					

Referencias de pedido

★ Programa básico

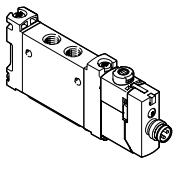
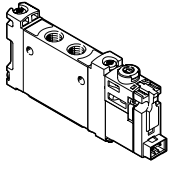
Referencias de pedido				
	Descripción	N.º art.	Código del producto	
Válvula con conexiones roscadas G1/8, con placa base eléctrica R8				
	2x válvulas de 3/2 vías			
	Alimentación interna del aire de pilotaje	Normalmente cerrada, reposición por muelle neumático	★ 8042566	VUVG-LK14-T32C-AT-G18-1R8L-S
	Válvula de 5/2 vías, monoestable			
	Alimentación interna del aire de pilotaje	Reposición por muelle neumático	★ 8042567	VUVG-LK14-M52-AT-G18-1R8L-S
	Válvula de 5/2 vías, biestable			
	Alimentación interna del aire de pilotaje	★ 8042568	VUVG-LK14-B52-T-G18-1R8L-S	
Válvula con conexiones roscadas G1/8, con placa base eléctrica H2				
	2x válvulas de 3/2 vías			
	Alimentación interna del aire de pilotaje	Normalmente cerrada, reposición por muelle neumático	★ 8042562	VUVG-LK14-T32C-AT-G18-1H2L-S
	Válvula de 5/2 vías, monoestable			
	Alimentación interna del aire de pilotaje	Reposición por muelle neumático	★ 8042563	VUVG-LK14-M52-AT-G18-1H2L-S
	Válvula de 5/2 vías, biestable			
	Alimentación interna del aire de pilotaje	★ 8042564	VUVG-LK14-B52-T-G18-1H2L-S	

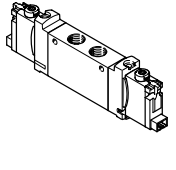



Referencias de pedido				
	Descripción	N.º art.	Código del producto	
Válvula con conexiones roscadas G1/8, para la fabricación de baterías				
	2x válvulas de 3/2 vías			
	Alimentación interna del aire de pilotaje	Normalmente cerrada, reposición por muelle neumático	8173205	VUVG-LK14-T32C-AT-G18-1H2L-F1A
	Válvula de 5/2 vías, monoestable			
	Alimentación interna del aire de pilotaje	Reposición por muelle neumático	8173206	VUVG-LK14-M52-AT-G18-1H2L-F1A
	Válvula de 5/2 vías, biestable			
	Alimentación interna del aire de pilotaje	8173207	VUVG-LK14-B52-T-G18-1H2L-F1A	

Hoja de datos

Función

2x 3/2C, 2x 3/2U, 2x 3/2H
5/2 vías, monoestable
Válvula biestable de 5/2 vías
5/3C, 5/3U, 5/3E

Símbolo del circuito → página 14

-  - Tamaño 14 mm
-  - Caudal
480 ... 780 l/min
-  - Tensión VUVG-...
5, 12 y 24 V DC
24, 110 y 230 V AC
-  - Tensión VUVG-...-P1
12 y 24 V DC
24, 110 y 230 V AC



Especificaciones técnicas generales de VUVG-L			T32-A			T32-M			M52-A	B52	M52-M	P53							
Función de la válvula			C ¹⁾	U ²⁾	H ⁴⁾	C ¹⁾	U ²⁾	H ⁴⁾	-	-	-	C ¹⁾	U ²⁾	E ³⁾					
Posición normal			Monoestable									Biestable		Monoestable					
Estabilidad de almacenamiento			Monoestable									Biestable		Monoestable					
Reposición por muelle neumático			Sí			No			Sí		-		No		-				
Reposición por muelle mecánico			No			Sí			No		-		Sí		Sí				
Funcionamiento con vacío en conexión 1			No			Únicamente con alimentación externa del aire de pilotaje													
Tamaño [mm]			14																
Forma constructiva			Corredera del émbolo																
Tipo de junta			Blanda																
Tipo de accionamiento			Eléctrico																
Tipo de control			Servopilotado																
Alimentación del aire de pilotaje			Interna o externa																
Función de escape			Estrangulable																
Accionamiento manual auxiliar			VUVG-...		A elegir: sin enclavamiento, cubierto, sin enclavamiento/con enclavamiento o con enclavamiento														
			VUVG-...-P1		Sin enclavamiento, sin enclavamiento/con enclavamiento														
Tipo de fijación			Opcionalmente con taladros pasantes ⁵⁾ o sobre perfil distribuidor																
Posición de montaje			Indistinta																
Diámetro nominal [mm]			4,6			4,3			5,6		5,6		5,6		5,6				
Caudal nominal normal [l/min]			560 600 590			550 500 500			780		780		780		650 560				
Caudal en perfil distribuidor [l/min]			560 580			520 480 480			680		700		700		620 560				
Tiempo de conmutación																			
VUVG-...			Conexión/desconexión [ms]		9/25			12/18			14/22		-		13/37 12/40				
			Conmutación [ms]		-									8		-		20	
VUVG-...-P1			Conexión/desconexión [ms]		11/18			14/13			16/16		-		12/26 14/24				
			Conmutación [ms]		-									12		-		19	
Conexión neumática			1, 2, 3, 4, 5		G1/8														
			12/14		M5														
Organismo que expide el certificado			VUVG-...-P1		UL MH19482														
Certificación			VUVG-...		Marca registrada RCM														
			VUVG-...		c UL us - Recognized (OL)														
			VUVG-...-P1																

1) C = normalmente cerrada/centro cerrado

2) U = normalmente abierta/centro a presión

3) E = centro a descarga

4) H = válvula de 2x 3/2 vías en un cuerpo, 1 normalmente cerrada y 1 normalmente abierta

5) Si se forma un bloque con varias válvulas unidas a través de los taladros pasantes, deben utilizarse discos distanciadores para obtener una distancia mínima de 0,3 mm.

Hoja de datos

Especificaciones técnicas generales de VUVG-L			T32-A	T32-M	M52-A	B52	M52-M	P53
Función de la válvula								
Peso del pro- ducto	VUVG-... [g]		89	80	78	89	70	89
	VUVG-...-P1 [g]		65	56	66	65	58	65
Certificación VUVG-...			c UL us - Recognized (OL) Marcado RCM					
Marcado CE (véase declaración de conformidad)¹⁾								
VUVG-...			Según la Directiva sobre CEM de la UE					
VUVG-...-P1			Según la Directiva de baja tensión de la UE					
Clase de resistencia a la corrosión CRC ²⁾			2					
Organismo que expide el certificado	VUVG-...-F1A		UL MH19482					

- 1) Consulte el ámbito de aplicación en la declaración de conformidad CE: www.festo.com/catalogue/... → Soporte/Descargas.
En caso de existir limitaciones de utilización de los equipos en zonas residenciales, comerciales e industriales, así como en empresas pequeñas, es posible que deban adoptarse medidas adicionales para reducir la emisión de interferencias.
- 2) Más información en www.festo.com/x/topic/kbk

Condiciones de funcionamiento y del entorno			T32-A ¹⁾	T32-M ²⁾	M52-A ¹⁾	B52	M52-M ²⁾	P53
Función de la válvula								
Fluido de funcionamiento			Aire comprimido según ISO 8573-2010 [7:4:4]					
Presión de funcionamiento	Interna	[MPa]	0,15 ... 0,8	0,3 ... 0,8	0,25 ... 0,8	0,15 ... 0,8	0,3 ... 0,8	0,3 ... 0,8
		[bar]	1,5 ... 8	3 ... 8	2,5 ... 8	1,5 ... 8	3 ... 8	3 ... 8
	Externa VUVG-...	[MPa]	0,15 ... 1	-0,09 ... 1			-0,09 ... 0,8	-0,09 ... 1
		[bar]	1,5 ... 10	-0,9 ... 10			-0,9 ... 8	-0,9 ... 10
Presión de mando ³⁾	Interna	[MPa]	0,15 ... 0,8	0,35 ... 0,8	0,25 ... 0,8	0,15 ... 0,8	0,3 ... 0,8	0,3 ... 0,8
		[bar]	1,5 ... 8	3,5 ... 8	2,5 ... 8	1,5 ... 8	3 ... 8	3 ... 8
	Externa VUVG-...	[MPa]	0,15 ... 0,8	0,3 ... 0,8	0,25 ... 0,8	0,15 ... 0,8	0,3 ... 0,8	0,3 ... 0,8
		[bar]	1,5 ... 8	3 ... 8	2,5 ... 8	1,5 ... 8	3 ... 8	3 ... 8
Temperatura ambiente	VUVG-...	[°C]	-5 ... +50, con reducción de la corriente de reposo -5 ... +60					
	VUVG-...-P1	[°C]	-5 ... +50, en montaje sobre perfil distribuidor -5 ... +60					
Temperatura del medio	VUVG-...	[°C]	-5 ... +50, con reducción de la corriente de reposo -5 ... +60					
	VUVG-...-P1	[°C]	-5 ... +50, en montaje sobre perfil distribuidor -5 ... +60					

- 1) Muelle neumático
2) Muelle mecánico
3) Presión de mando mínima del 50 % de la presión de funcionamiento

Datos eléctricos			
Conexión eléctrica	VUVG-...		A través de placa base eléctrica → página 110
	VUVG-...-P1		Mediante válvula servopilotada eléctrica
Interfaz de pilotaje	VUVG-...-P1		Según ISO 15218
Tensión de funcionamiento	VUVG-...	[V DC]	5, 12 y 24 ±10 %
		[V DC]	12 y 24 ±10%
	VUVG-...-P1	[V AC]	24, 110 y 230 ±10%
Potencia	VUVG-...	[W]	1, con reducción de la corriente de reposo reducida a 0,35
	VUVG-...-P1	[W]	1,3
Tiempo de utilización		[%]	100
Grado de protección según EN 60529	VUVG-...		IP40 (con caja tomacorriente), IP65 (con M8)
	VUVG-...-P1		IP65, con válvula servopilotada eléctrica y caja tomacorriente

Características de ingeniería de seguridad			
Impulso de control pos. máx., señal 0		[µs]	700
Impulso de control neg. máx., señal 1		[µs]	900
Resistencia a golpes e impactos			Prueba de impacto con grado de severidad 2 según FN 942017-5 y EN 60068-2-27
Resistencia a las vibraciones			Prueba de transporte con grado de severidad 2 según FN 942017-4 y EN 60068-2-6

Información sobre el material	
Cuerpo	Aleación forjada de aluminio
Juntas	HNBR, NBR
Nota sobre los materiales	En conformidad con la Directiva 2002/95/CE (RoHS)
Conformidad PWIS	VDMA24364-B1/B2-L

Hoja de datos

Dimensiones VUVG

Descarga de datos CAD en → www.festo.com

Válvula de 2x 3/2, 5/2 y 5/3 vías

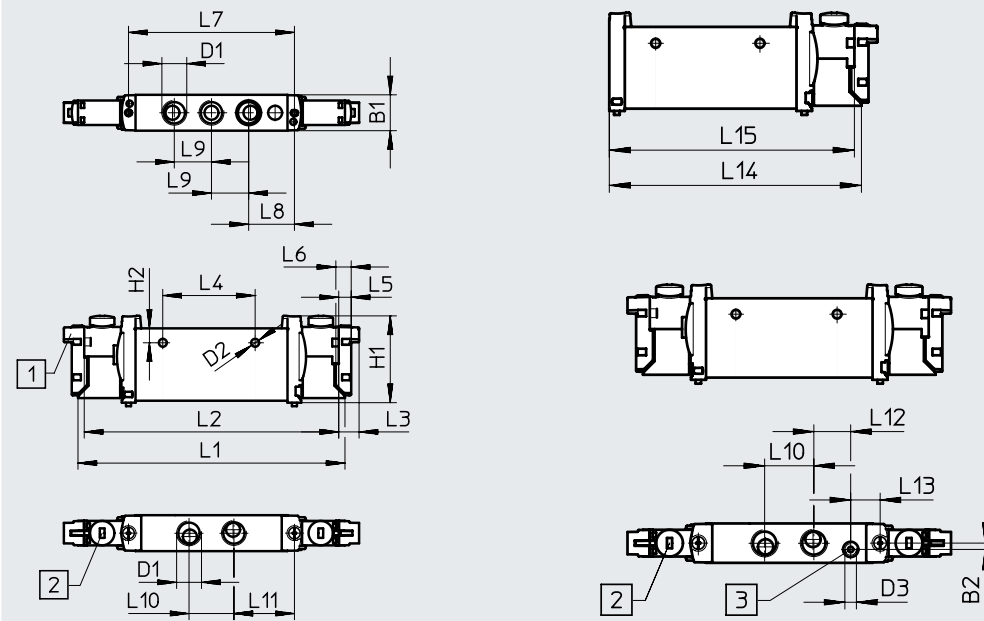

[1] Conexión eléctrica horizontal

[2] Accionamiento manual auxiliar

[3] Conexión para alimentación externa del aire de pilotaje

Código del producto	B1	B2	D1	D2 ∅	D3	H1	H2	L1	L2	L3	L4
VUVG-L14 -...-G18...	14,4	2,3	G1/8	3,2	M5	34,8	5,8	107	102	8	37
VUVG-S14 -...-G18...											
Código del producto	L5	L6	L7	L8	L9	L10	L11	L12	L13	L14	L15
VUVG-L14 -...-G18...	4,85	6,2	66,5	18,35	14,9	18	24,3	13,5	10,8	89,4	87
VUVG-S14 -...-G18...											

Hoja de datos

Dimensiones VUVG-...-P1

Descarga de datos CAD en → www.festo.com

Válvula de 2x 3/2, 5/2 y 5/3 vías

5/2 vías, monoestable

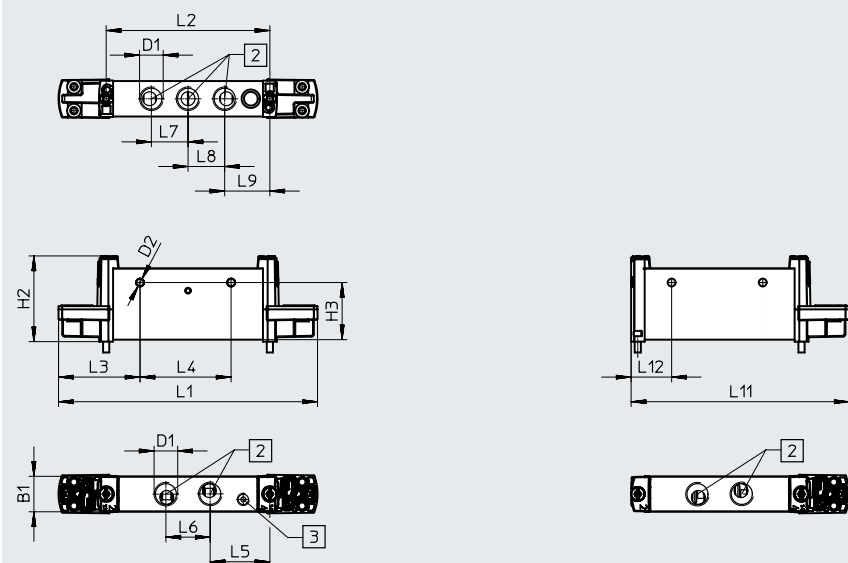

[2] Conexiones 1...5

[3] Conexión para alimentación externa del aire de pilotaje

Código del producto	B1	D1	D2 Ø	H2	H3	L1	L2	L3	L4	L5	L6	L7	L8	L9	L11	L12
VUVG-L14 -...-P1	14,4	G1/8	3,2	34,8	23,2	105,2	66,5	33,1	37	24,3	18	14,9	14,9	18,4	88,6	16,5

Referencias de pedido

★ Programa básico

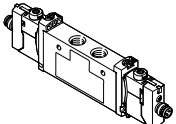
Referencias de pedido		Descripción	N.º art.	Código del producto
Válvula con conexiones roscadas G1/8, con placa base eléctrica R8				
	Válvula de 5/3 vías			
	Alimentación interna del aire de pilotaje	Centro cerrado, reposición por muelle mecánico	★ 574231	VUVG-L14-P53C-T-G18-1R8L

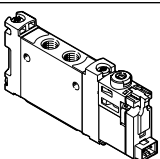
Referencias de pedido		Descripción	N.º art.	Código del producto	
Válvula con conexiones roscadas G1/8, sin placa base eléctrica					
	2x válvulas de 3/2 vías				
	Alimentación interna del aire de pilotaje	Normalmente cerrada, reposición por muelle neumático	566496	VUVG-L14-T32-AT-G18-P3	
		Normalmente abierta, reposición por muelle neumático	566497	VUVG-L14-32U-AT-G18-1P3	
		1 normalmente abierta, 1 normalmente cerrada, reposición por muelle neumático	566498	VUVG-L14-T32H-AT-G18-1P3	
		Normalmente cerrada, reposición por muelle mecánico	574368	VUVG-L14-T32C-MT-G18-1P3	
		Normalmente abierta, reposición por muelle mecánico	574369	VUVG-L14-T32U-MT-G18-1P3	
		1 normalmente abierta, 1 normalmente cerrada, reposición por muelle mecánico	574370	VUVG-L14-T32H-MT-G18-1P3	
	Alimentación externa del aire de pilotaje	Normalmente cerrada, reposición por muelle neumático	566505	VUVG-L14-T32C-AZT-G18-1P3	
		Normalmente abierta, reposición por muelle neumático	566506	VUVG-L14-T32U-AZT-G18-1P3	
		1 normalmente abierta, 1 normalmente cerrada, reposición por muelle neumático	566507	VUVG-L14-T32H-AZTG18-1P3	
		Normalmente cerrada, reposición por muelle mecánico	574372	VUVG-L14-T32C-MZT-G18-1P3	
		Normalmente abierta, reposición por muelle mecánico	574373	VUVG-L14-T32U-MZT-G18-1P3	
		Normalmente cerrada, reposición por muelle mecánico	574374	VUVG-L14-T32H-MZT-G18-1P3	
	Válvula de 5/2 vías, monoestable				
	Alimentación interna del aire de pilotaje	Reposición por muelle neumático	566499	VUVG-L14-M52-AT-G18-1P3	
		Reposición por muelle mecánico	574371	VUVG-L14-M52-MT-G18-1P3	
Alimentación externa del aire de pilotaje	Reposición con muelle neumático	566508	VUVG-L14-M52-AZT-G18-1P3		
	Reposición por muelle mecánico	574375	VUVG-L14-M52-MZT-G18-1P3		
Válvula de 5/2 vías, biestable					
Alimentación interna del aire de pilotaje		566500	VUVG-L14-B52-T-G18-1P3		
Alimentación externa del aire de pilotaje		566509	VUVG-L14-B52-ZT-G18-1P3		

Referencias de pedido

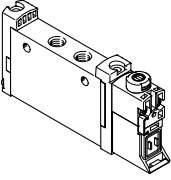
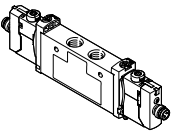
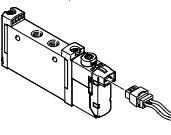
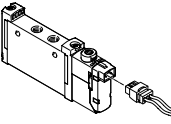
Referencias de pedido		Descripción	N.º art.	Código del producto
Válvula con conexiones roscadas G1/8, sin placa base eléctrica				
	Válvula de 5/3 vías			
	Alimentación interna del aire de pilotaje	Centro cerrado, reposición por muelle mecánico	566501	VUVG-L14-P53C-T-G18-1P3
		Centro a descarga, reposición por muelle mecánico	566502	VUVG-L14-P53E-T-G18-1P3
		Centro a presión, reposición por muelle mecánico	566503	VUVG-L14-P53U-T-G18-1P3
	Alimentación externa del aire de pilotaje	Centro cerrado, reposición por muelle mecánico	566510	VUVG-L14-P53C-ZT-G18-1P3
		Centro a descarga, reposición por muelle mecánico	566511	VUVG-L14-P53E-ZT-G18-1P3
Centro a presión, reposición por muelle mecánico		566512	VUVG-L14-P53U-ZT-G18-1P3	
Válvula con conexiones roscadas G1/8, con placa base eléctrica R8				
	2x válvulas de 3/2 vías			
	Alimentación interna del aire de pilotaje	Normalmente cerrada, reposición por muelle neumático	574226	VUVG-L14-T32C-AT-G18-1R8L
		Normalmente abierta, reposición por muelle neumático	574227	VUVG-L14-T32U-AT-G18-1R8L
		1 normalmente abierta, 1 normalmente cerrada, reposición por muelle neumático	574228	VUVG-L14-T32H-AT-G18-1R8L
		Normalmente cerrada, reposición por muelle mecánico	8031504	VUVG-L14-T32C-MT-G18-1R8L
		Normalmente abierta, reposición por muelle mecánico	8031505	VUVG-L14-T32U-MT-G18-1R8L
		1 normalmente abierta, 1 normalmente cerrada, reposición por muelle mecánico	8031506	VUVG-L14-T32H-MT-G18-1R8L
	Válvula de 5/2 vías, monoestable			
	Alimentación interna del aire de pilotaje	Reposición por muelle neumático	574229	VUVG-L14-M52-AT-G18-1R8L
		Reposición por muelle mecánico	8031508	VUVG-L14-M52-MT-G18-1R8L
	Válvula de 5/2 vías, biestable			
	Alimentación interna del aire de pilotaje		574230	VUVG-L14-B52-T-G18-1R8L
Válvula de 5/3 vías				
Alimentación interna del aire de pilotaje	Centro a descarga, reposición por muelle mecánico	574233	VUVG-L14-P53E-T-G18-1R8L	
	Centro a presión, reposición por muelle mecánico	574232	VUVG-L14-P53U-T-G18-1R8L	
Válvula con conexiones roscadas G1/8, con placa base eléctrica H2				
	2x válvulas de 3/2 vías			
	Alimentación interna del aire de pilotaje	Normalmente cerrada, reposición por muelle neumático	577321	VUVG-L14-T32C-AT-G18-1H2L-W1
	Válvula de 5/2 vías, monoestable			
	Alimentación interna del aire de pilotaje	Reposición por muelle neumático	576256	VUVG-L14-M52-AT-G18-1H2L-W1
		Reposición por muelle mecánico	578164	VUVG-L14-M52-MT-G18-1H2L-W1
Válvula de 5/2 vías, biestable				
Alimentación interna del aire de pilotaje		577319	VUVG-L14-B52-T-G18-1H2L-W1	
Válvula semi en línea G1/8, con placa base eléctrica H2				
Válvula de 5/2 vías, monoestable				
	Alimentación interna del aire de pilotaje	Reposición por muelle neumático	577325	VUVG-S14-M52-AT-G18-1H2L-W1

Referencias de pedido

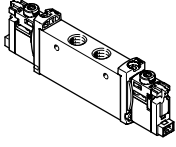
Referencias de pedido		N.º art.	Código del producto	
Válvula con conexiones roscadas G1/8, para la fabricación de baterías				
	2x válvulas de 3/2 vías			
	Alimentación interna del aire de pilotaje	Normalmente cerrada, reposición por muelle mecánico	8164552	VUVG-L14-T32C-MT-G18-1H2L-F1A
		Normalmente abierta, reposición por muelle neumático	8164553	VUVG-L14-T32U-AT-G18-1H2L-F1A
		Normalmente abierta, reposición por muelle mecánico	8164554	VUVG-L14-T32U-MT-G18-1H2L-F1A
		1 normalmente abierta, 1 normalmente cerrada, reposición por muelle neumático	8164555	VUVG-L14-T32H-AT-G18-1H2L-F1A
		1 normalmente abierta, 1 normalmente cerrada, reposición por muelle mecánico	8164556	VUVG-L14-T32H-MT-G18-1H2L-F1A
	Alimentación externa del aire de pilotaje	Normalmente cerrada, reposición por muelle neumático	8164561	VUVG-L14-T32C-AZT-G18-1H2L-F1A
		Normalmente cerrada, reposición por muelle mecánico	8164562	VUVG-L14-T32C-MZT-G18-1H2L-F1A
		Normalmente abierta, reposición por muelle neumático	8164563	VUVG-L14-T32U-AZT-G18-1H2L-F1A
		Normalmente abierta, reposición por muelle mecánico	8164564	VUVG-L14-T32U-MZT-G18-1H2L-F1A
		1 normalmente abierta, 1 normalmente cerrada, reposición por muelle neumático	8164565	VUVG-L14-T32H-AZT-G18-1H2L-F1A
		1 normalmente abierta, 1 normalmente cerrada, reposición por muelle mecánico	8164566	VUVG-L14-T32H-MZT-G18-1H2L-F1A
	Válvula de 5/2 vías, monoestable			
	Alimentación interna del aire de pilotaje	Reposición por muelle mecánico	8164557	VUVG-L14-M52-MT-G18-1H2L-F1A
Alimentación externa del aire de pilotaje	Reposición por muelle neumático/mecánico	8164567	VUVG-L14-M52-AZT-G18-1H2L-F1A	
	Reposición por muelle mecánico	8164568	VUVG-L14-M52-MZT-G18-1H2L-F1A	
Válvula de 5/2 vías, biestable				
Alimentación externa del aire de pilotaje		8164569	VUVG-L14-B52-ZT-G18-1H2L-F1A	
Válvula de 5/3 vías				
Alimentación interna del aire de pilotaje	Centro cerrado	8164558	VUVG-L14-P53C-T-G18-1H2L-F1A	
	Centro a descarga	8164559	VUVG-L14-P53E-T-G18-1H2L-F1A	
	Centro a presión	8164560	VUVG-L14-P53U-T-G18-1H2L-F1A	
Alimentación externa del aire de pilotaje	Centro cerrado	8164570	VUVG-L14-P53C-ZT-G18-1H2L-F1A	
	Centro a descarga	8164571	VUVG-L14-P53E-ZT-G18-1H2L-F1A	
	Centro a presión	8164572	VUVG-L14-P53U-ZT-G18-1H2L-F1A	

Referencias de pedido

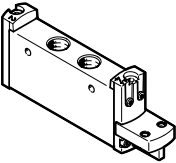
Referencias de pedido				
	Descripción	N.º art.	Código del producto	
Válvula con conexiones roscadas G1/8, según ISO15218				
	2x válvulas de 3/2 vías			
	Alimentación interna del aire de pilotaje	Normalmente cerrada, reposición por muelle neumático	8033523	VUVG-L14-T32C-A-G18-P1
		Normalmente abierta, reposición por muelle neumático	8033524	VUVG-L14-T32U-A-G18-P1
		1 normalmente abierta, 1 normalmente cerrada, reposición por muelle neumático	8033525	VUVG-L14-T32H-A-G18-P1
		Normalmente cerrada, reposición por muelle mecánico	8033526	VUVG-L14-T32C-M-G18-P1
		Normalmente abierta, reposición por muelle mecánico	8033527	VUVG-L14-T32U-M-G18-P1
		1 normalmente abierta, 1 normalmente cerrada, reposición por muelle mecánico	8033528	VUVG-L14-T32H-M-G18-P1
	Válvula de 5/2 vías, monoestable			
	Alimentación interna del aire de pilotaje	Reposición por muelle neumático	8033529	VUVG-L14-M52-A-G18-P1
		Reposición por muelle mecánico	8033530	VUVG-L14-M52-M-G18-P1
	Válvula de 5/2 vías, biestable			
	Alimentación interna del aire de pilotaje	–	8033531	VUVG-L14-B52-G18-P1
Válvula de 5/3 vías				
Alimentación interna del aire de pilotaje	Centro cerrado, reposición por muelle mecánico	8033532	VUVG-L14-P53C-G18-P1	
	Centro a descarga, reposición por muelle mecánico	8033533	VUVG-L14-P53E-G18-P1	
	Centro a presión, reposición por muelle mecánico	8033534	VUVG-L14-P53U-G18-P1	

Montaje en batería

Válvulas con conexiones roscadas para montaje en batería



Dimensiones

Descarga de datos CAD en → www.festo.com

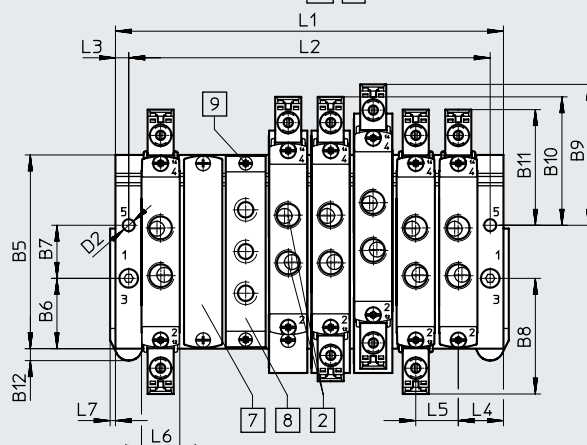
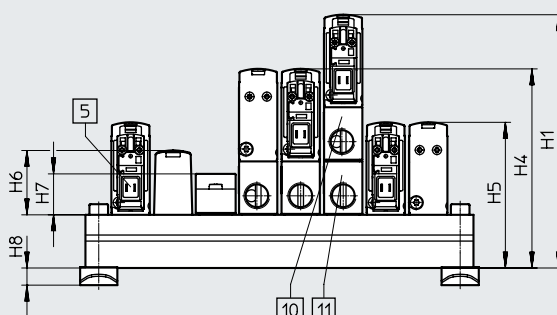
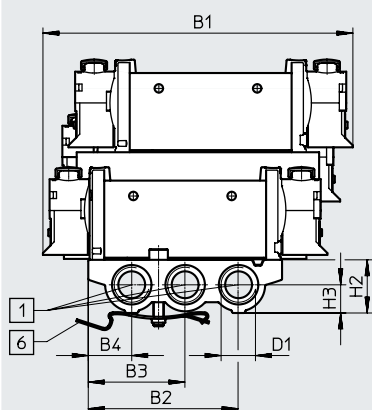

- - **Nota**
Otras dimensiones
Placas base eléctricas
→ Página 112

- [1] Conexiones 1, 3 y 5: G1/4 (en ambos lados)
- [2] Conexiones 1, 2, 3, 4 y 5 en la válvula: G1/8
- [5] Conexión eléctrica para placas base eléctricas y accesorios

- [6] Accesorio para montaje en perfil DIN (para la fijación se necesitan dos tornillos M4x25)
- [7] Placa ciega

- [8] Placa de alimentación, conexiones 1, 3 y 5: G1/8
- [9] Válvulas/fijación de placa ciega sobre perfil distribuidor: rosca M2,5

- [10] Placa de alimentación de presión vertical
- [11] Placa de escape vertical

Código del producto	B1	B2	B3	B4	B5	B6	B7	B8	B9	B10	B11	B12	D1	D2
VABM-L1-14S-G14	116,6	56,6	36,5	16,4	72,9	26,5	20	43,5	53,1	48,3	43,5	4,5	G1/4	4,5

Código del producto	H1	H2	H3	H4	H5	H6	H7	H8	L3	L4	L5	L6	L7
VABM-L1-14S-G14	95,3	20	10,6	74,9	54,8	23,9	15,4	6,5	5	17	16	14,5	2

Posiciones de válvula	2	3	4	5	6	7	8	9	10	12	14	16	22
L1	50	66	82	98	114	130	146	162	178	210	242	274	306
L2	40	56	72	88	104	120	136	152	168	200	232	264	296
Peso de VABM [g]	118	159	200	241	282	323	364	405	446	528	610	692	938

Referencias de pedido

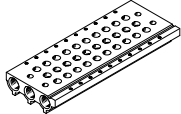

Especificaciones técnicas: perfiles distribuidores								
	Conexión	KBK	Material ²⁾	Presión de funcionamiento		Par de apriete máximo para el montaje [Nm]		
	1, 3, 5			[MPa]	[bar]	Válvula	Perfil DIN	Pared
	G1/4	2 ¹⁾	Aleación forjada de aluminio	0,15 ... 0,8	1,5 ... 8	0,65	1,5	3

1) Más información en www.festo.com/x/topic/kbk

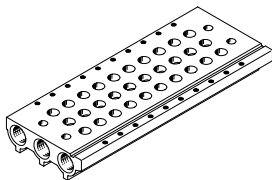

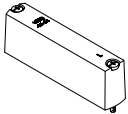

2) Nota sobre los materiales: en conformidad con la Directiva 2002/95/CE (RoHS).

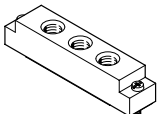
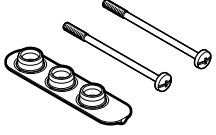
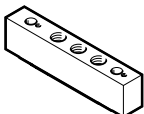
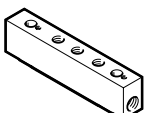
Referencias de pedido: perfil distribuidor				
Descripción		N.º art.	Código del producto	
Perfil distribuidor para válvulas con conexiones roscadas (montaje en batería)				
	Para tamaño G1/8	2 posiciones de válvula	★ 566618	VABM-L1-14S-G14-2
		3 posiciones de válvula	★ 566619	VABM-L1-14S-G14-3
		4 posiciones de válvula	★ 566620	VABM-L1-14S-G14-4
		5 posiciones de válvula	566621	VABM-L1-14S-G14-5
		6 posiciones de válvula	★ 566622	VABM-L1-14S-G14-6
		7 posiciones de válvula	566623	VABM-L1-14S-G14-7
		8 posiciones de válvula	★ 566624	VABM-L1-14S-G14-8
		9 posiciones de válvula	566625	VABM-L1-14S-G14-9
		10 posiciones de válvula	★ 566626	VABM-L1-14S-G14-10
		12 posiciones de válvula	566627	VABM-L1-14S-G14-12
		14 posiciones de válvula	566628	VABM-L1-14S-G14-14
		16 posiciones de válvula	566629	VABM-L1-14S-G14-16

Referencias de pedido

Referencias de pedido: accesorios					
	Descripción	N.º art.	Código del producto		
Placa ciega Hojas de datos → Internet: vabb					
	Para posición de válvula sobre perfil distribuidor, con tornillos y junta	★ 569989	VABB-L1-14		
Elemento de separación Hojas de datos → Internet: vabd					
	Para formar zonas de presión	569996	VABD-10-B		
Placa de alimentación Hojas de datos → Internet: vabf					
	Para posición de válvula sobre perfil distribuidor, con tornillos y junta	569993	VABF-L1-14-P3A4-G18		
Juntas para válvulas con conexiones roscadas Hojas de datos → Internet: vabd					
	Válvulas con conexiones roscadas VUVG-LK				
	Para válvulas con conexiones roscadas G1/8	Suministro: 10 conjuntos (cada uno con 2 tornillos y 1 junta)	–	★ 8043720	VABD-L1-14XK-S-G18-S
			Adecuada para la fabricación de baterías	8168886	VABD-L1-14XK-S-G18-F1A
	Válvulas con conexiones roscadas VUVG-L				
Para válvulas con conexiones roscadas G1/8	Suministro: 10 conjuntos (cada uno con 2 tornillos y 1 junta)	–	★ 566675	VABD-L1-14X-S-G18	
		Adecuada para la fabricación de baterías	8168589	VABD-L1-14X-S-G18-F1A	
Placa de alimentación vertical					
	Conexión neumática 1: G1/8	Código de terminal CP	574593	VABF-L1-P3A3-G18	
Placa de escape vertical					
	Conexión neumática 3, 5: G1/8	Código de terminal CR	574595	VABF-L1-P7A13-G18	

Hoja de datos

Función	-  - Tamaño 18 mm
2x 3/2C, 2x 3/2U, 2x 3/2H	
5/2 vías, monoestable	-  - Caudal
Válvula biestable de 5/2 vías	780 ... 1380 l/min
5/3C, 5/3U, 5/3E	
Símbolo del circuito → página 14	-  - Tensión
	5, 12 y 24 V DC
	24, 110 y 230 V AC
	-  - Tensión VUVG-...-P1
	12 y 24 V DC
	24, 110 y 230 V AC

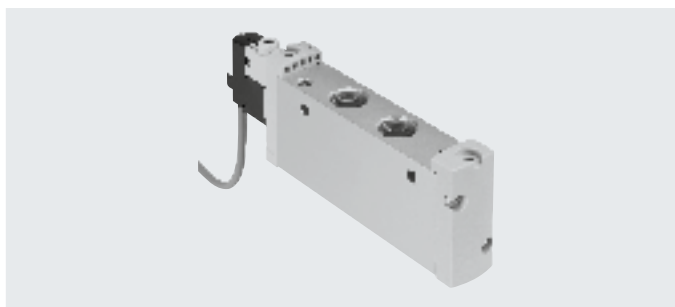

Especificaciones técnicas generales de VUVG-L												
Función de la válvula	T32-A			T32-M			M52-R	B52	M52-M	P53		
Posición normal	C ¹⁾	U ²⁾	H ⁴⁾	C ¹⁾	U ²⁾	H ⁴⁾	-	-	-	C ¹⁾	U ²⁾	E ³⁾
Estabilidad de almacenamiento	Monoestable							Biesta- ble	Monoestable			
Reposición por muelle neumático	Sí			No			Sí ⁵⁾	-	No	-		
Reposición por muelle mecánico	No			Sí			Sí ⁵⁾	-	Sí	Sí		
Funcionamiento con vacío en conexión 1	No			Únicamente con alimentación externa del aire de pilotaje								
Tamaño [mm]	18											
Forma constructiva	Corredera del émbolo											
Tipo de junta	Blanda											
Tipo de accionamiento	Eléctrico											
Tipo de control	Servopilotado											
Alimentación del aire de pilotaje	Interna/externa											
Función de escape	Estrangulable											
Accionamiento ma- nual auxiliar	VUVG-...	A elegir: sin enclavamiento, cubierto, sin enclavamiento/con enclavamiento o con enclavamiento										
	VUVG-...-P1	Sin enclavamiento, sin/con enclavamiento										
Tipo de fijación	Opcionalmente con taladros pasantes ⁶⁾ o sobre perfil distribuidor											
Posición de montaje	Indistinta											
Diámetro nominal [mm]	5,7						6,9	7,3	6,9	6,5	6,3	
Caudal nominal normal [l/min]	880	970	950	870	990	920	1300	1380	1300	1200	1000	910
Caudal en perfil distribuidor	780	980	820	780	960	820	1300	1370	1300	1180	1220	1050
Tiempo de conmutación												
VUVG-...	Conex./desconex. [ms]	13/27			15/22			15/31	-	10/45	15/48	
	Conmutación [ms]	-			-			-	11	-	29	
VUVG-...P1	Conex./desconex. [ms]	13/18			16/15			16/22	-	14/26	15/32	
	Conmutación [ms]	-			-			-	12	-	21	
Conexión neumática	1, 2, 3, 4, 5	G1/4										
	12/14	M5										
Peso del producto	VUVG-... [g]	164			164			154	164	154	160	
	VUVG-...-P1 [g]	140			140			142	140	142	136	
Organismo que expide el certificado	VUVG-...-P1	UL MH19482										
Certificación	VUVG-...	Marcado RCM										
	VUVG-...	c UL us - Recognized (OL)										
	VUVG-...-P1											
Marcado CE (véase declaración de conformidad)⁷⁾												
	VUVG-...	Según la Directiva sobre CEM de la UE										
	VUVG-...-P1	Según la Directiva de baja tensión de la UE										
Clase de resistencia a la corrosión CRC ⁷⁾	2											

1) C=normalmente cerrada/centro cerrado

2) U = normalmente abierta/centro a presión

3) E=centro a descarga

4) H = válvula de 2x 3/2 vías en un cuerpo, 1 normalmente cerrada y 1 normalmente abierta

5) Forma combinada de reposición

6) Si se forma un bloque con varias válvulas unidas a través de los taladros pasantes, deben utilizarse discos distanciadores para obtener una distancia mínima de 0,3 mm.

7) Consulte el ámbito de aplicación en la declaración de conformidad CE: www.festo.com/catalogue/... → Soporte/Descargas.

En caso de existir limitaciones de utilización de los equipos en zonas residenciales, comerciales e industriales, así como en empresas pequeñas, es posible que deban adoptarse medidas adicionales para reducir la emisión de interferencias.

8) Más información en www.festo.com/x/topic/kbk

Hoja de datos

Condiciones de funcionamiento y del entorno			T32-A ¹⁾	T32-M ³⁾	M52-R ²⁾	B52	M52-M ³⁾	P53	
Función de la válvula			Aire comprimido según ISO 8573-2010 [7:4:4]						
Nota sobre el fluido de funcionamiento/mando			Puede funcionar con aire comprimido lubricado (posteriormente siempre deberá funcionar con aire lubricado)						
Presión de funcionamiento	Interna	[MPa]	0,15 ... 0,8	0,3 ... 0,8	0,25 ... 0,8	0,15 ... 0,8	0,3 ... 0,8		
		[bar]	1,5 ... 8	3 ... 8	2,5 ... 8	1,5 ... 8	3 ... 8		
	Externa VUVG-...	[MPa]	0,15 ... 1	-0,09 ... 1					
		[bar]	1,5 ... 10	-0,9 ... 10					
Presión de mando ⁴⁾		[MPa]	0,15 ... 0,8	0,2 ... 0,8	0,25 ... 0,8	0,15 ... 0,8	0,3 ... 0,8		
		[bar]	1,5 ... 8	2 ... 8	2,5 ... 8	1,5 ... 8	3 ... 8		
Temperatura ambiente	VUVG-...	[°C]	-5 ... +50, con reducción de la corriente de reposo, -5 ... +60						
	VUVG-...-P1	[°C]	-5 ... +50 en montaje sobre perfil distribuidor, -5 ... +60						
Temperatura del medio	VUVG-...	[°C]	-5 ... +50, con reducción de la corriente de reposo, -5 ... +60						
	VUVG-...-P1	[°C]	-5 ... +50 en montaje sobre perfil distribuidor, -5 ... +60						

1) Muelle neumático

2) Combinado, muelle neumático/mecánico

3) Muelle mecánico

4) Presión de mando mínima del 50 % de la presión de funcionamiento

Datos eléctricos

Conexión eléctrica	VUVG-...	A través de placa base eléctrica → página 110	
	VUVG-...-P1	Mediante válvula servopilotada eléctrica	
Interfaz de servopilotaje	VUVG-...-P1	Según ISO 15218	
Tensión de funcionamiento	VUVG-...	[V DC]	5, 12 y 24 ±10 %
	VUVG-...-P1	[V DC]	12 y 24 ±10 %
		[V AC]	24, 110 y 230 ±10 %
Potencia	VUVG-...	[W]	1, con reducción de la corriente de reposo reducida a 0,35
	VUVG-...-P1	[W]	1,3
Tiempo de utilización		[%]	100
Grado de protección según EN 60529			
	VUVG-...	IP40 (con caja tomacorriente), IP65 (con M8)	
	VUVG-...-P1	IP65, con válvula servopilotada eléctrica y caja tomacorriente	

Características de ingeniería de seguridad

Impulso de control pos. máx., señal 0	[µs]	700
Impulso de control neg. máx., señal 1	[µs]	900
Resistencia a golpes e impactos	Prueba de impacto con grado de severidad 2 según FN 942017-5 y EN 60068-2-27	
Resistencia a las vibraciones	Prueba de transporte con grado de severidad 2 según FN 942017-4 y EN 60068-2-6	

Información sobre el material

Cuerpo	Aleación forjada de aluminio
Juntas	HNBR, NBR
Nota sobre los materiales	En conformidad con la Directiva 2002/95/CE (RoHS)
Conformidad PWIS	VDMA24364-B1/B2-L

Hoja de datos

Dimensiones de VUVG-...

Descarga de datos CAD en → www.festo.com

Válvula de 2x 3/2, 5/2 y 5/3 vías

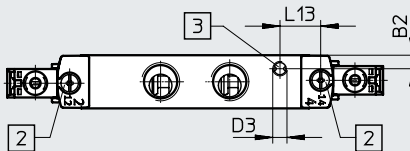
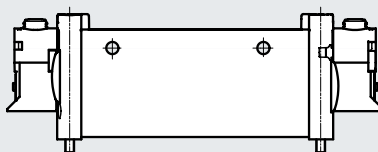
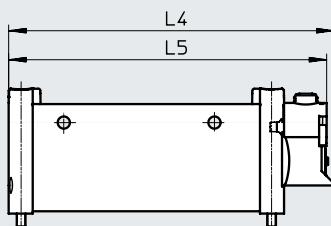
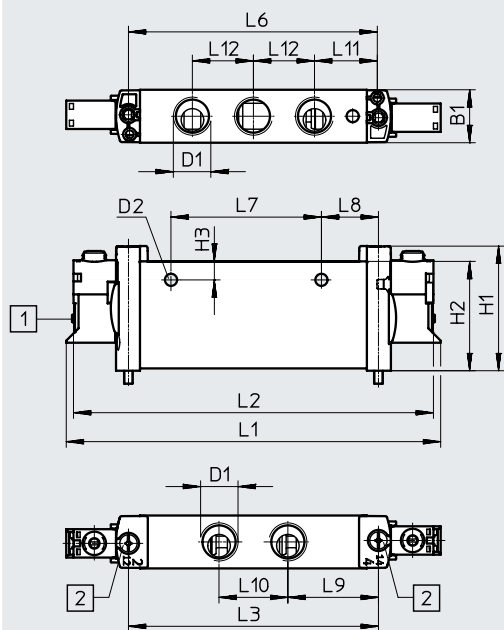

-  **Nota**
Otras dimensiones
Placas base eléctricas
→ Página 112

[1] Conexión eléctrica sin placa base eléctrica

[2] Tornillo de fijación

[3] Conexión para alimentación externa del aire de pilotaje

Código del producto	B1	B2	D1	D2 ∅	D3	H1	H2	H3	L1	L2	L3
VUVG-L18-...	18,3	4,5	G1/4	4,2	M5	43,1	37,8	6,4	129,4	124,4	86,4
VUVG-S18-...											

Código del producto	L4	L5	L6	L7	L8	L9	L10	L11	L12	L13
VUVG-L18-...	112,2	109,7	86	52	19,7	31,3	23,8	21,7	21,1	14
VUVG-S18-...										

Hoja de datos

Dimensiones de VUVG-...-P1

Descarga de datos CAD en → www.festo.com

Válvula de 2x 3/2, 5/2 y 5/3 vías

Válvula de 5/2 vías, monoestable

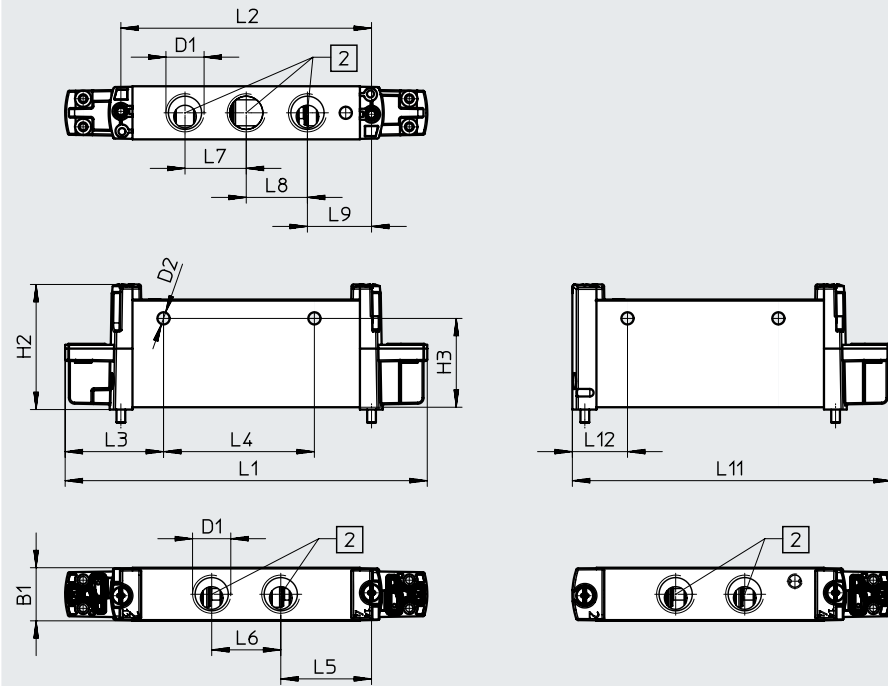

[2] Conexiones 1 ... 5

Código del producto	B1	D1	D2	H2	H3	L1	L2	L3
VUVG-L18-...-P1	18,3	G1/4	∅ 4,2	43,1	30,6	124,8	86,4	33,9
Código del producto	L4	L5	L6	L7	L8	L9	L11	L12
VUVG-L18-...-P1	52	31,3	23,8	21,1	21,1	22,1	109,9	19

Referencias de pedido

★ Programa básico

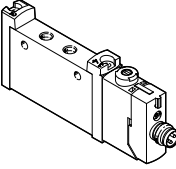
Referencias de pedido		Descripción	N.º art.	Código del producto
Válvula con conexiones roscadas G1/4, con placa base eléctrica R8				
	2x válvulas de 3/2 vías			
	Alimentación interna del aire de pilotaje	Normalmente cerrada, reposición por muelle neumático	★ 8031525	VUVG-L18-T32C-AT-G14-1R8L
	Válvula de 5/2 vías, monoestable			
	Alimentación interna del aire de pilotaje	Reposición por muelle neumático/mecánico	★ 8031531	VUVG-L18-M52-RT-G14-1R8L
		Reposición por muelle mecánico	★ 8031532	VUVG-L18-M52-MT-G14-1R8L
	Válvula de 5/3 vías			
Alimentación interna del aire de pilotaje	Centro cerrado, reposición por muelle mecánico	★ 8031534	VUVG-L18-P53CT-G14-1R8L	

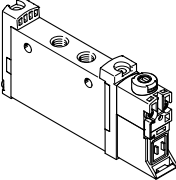
Referencias de pedido		Descripción	N.º art.	Código del producto
Válvula con conexiones roscadas G1/4, sin placa base eléctrica				
	2x válvulas de 3/2 vías			
	Alimentación interna del aire de pilotaje	Normalmente cerrada, reposición por muelle neumático	574422	VUVG-L18-T32C-AT-G14-1P3
		Normalmente abierta, reposición por muelle neumático	574423	VUVG-L18-T32U-AT-G14-1P3
		1 normalmente abierta, 1 normalmente cerrada, reposición por muelle neumático	574424	VUVG-L18-T32H-AT-G14-1P3
		Normalmente cerrada, reposición por muelle mecánico	574425	VUVG-L18-T32C-MT-G14-1P3
		Normalmente abierta, reposición por muelle mecánico	574426	VUVG-L18-T32U-MT-G14-1P3
		1 normalmente abierta, 1 normalmente cerrada, reposición por muelle mecánico	574427	VUVG-L18-T32H-MT-G14-1P3
	Alimentación externa del aire de pilotaje	Normalmente cerrada, reposición por muelle mecánico	574434	VUVG-L18-T32C-MZT-G14-1P3
		Normalmente abierta, reposición por muelle mecánico	574435	VUVG-L18-T32U-MZT-G14-1P3
		1 normalmente abierta, 1 normalmente cerrada, reposición por muelle mecánico	574436	VUVG-L18-T32H-MZT-G14-1P3
	Válvula de 5/2 vías, monoestable			
	Alimentación interna del aire de pilotaje	Reposición por muelle neumático/mecánico	574428	VUVG-L18-M52-RT-G14-1P3
		Reposición por muelle mecánico	574429	VUVG-L18-M52-MT-G14-1P3
	Alimentación externa del aire de pilotaje	Reposición por muelle mecánico	574438	VUVG-L18-M52-MZT-G14-1P3
		Reposición por muelle neumático/mecánico	574437	VUVG-L18-M52-RZT-G14-1P3
Válvula de 5/2 vías, biestable				
Alimentación interna del aire de pilotaje		574430	VUVG-L18-B52-T-G14-1P3	
Alimentación externa del aire de pilotaje		574439	VUVG-L18-B52-ZT-G14-1P3	

Referencias de pedido

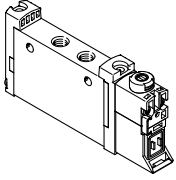
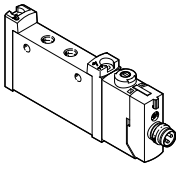
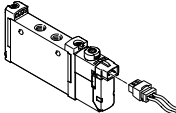
Referencias de pedido		N.º art.	Código del producto	
Válvula con conexiones roscadas G1/4, sin placa base eléctrica				
	Válvula de 5/3 vías			
	Alimentación interna del aire de pilotaje	Centro cerrado, reposición por muelle mecánico	574431	VUVG-L18-P53C-T-G14-1P3
		Centro a descarga, reposición por muelle mecánico	574432	VUVG-L18-P53E-T-G14-1P3
		Centro a presión, reposición por muelle mecánico	574433	VUVG-L18-P53U-T-G14-1P3
	Alimentación externa del aire de pilotaje	Centro cerrado, reposición por muelle mecánico	574440	VUVG-L18-P53C-ZT-G14-1P3
		Centro a descarga, reposición por muelle mecánico	574441	VUVG-L18-P53E-ZT-G14-1P3
Centro a presión, reposición por muelle mecánico		574442	VUVG-L18-P53U-ZT-G14-1P3	
Válvula con conexiones roscadas G1/4, con placa base eléctrica R8				
	2x válvulas de 3/2 vías			
	Alimentación interna del aire de pilotaje	Normalmente abierta, reposición por muelle neumático	8031526	VUVG-L18-T32U-AT-G14-1R8L
		1 normalmente abierta, 1 normalmente cerrada, reposición por muelle neumático	8031527	VUVG-L18-T32H-AT-G14-1R8L
		Normalmente cerrada, reposición por muelle mecánico	8031528	VUVG-L18-T32C-MT-G14-1R8L
		Normalmente abierta, reposición por muelle mecánico	8031529	VUVG-L18-T32U-MT-G14-1R8L
		1 normalmente abierta, 1 normalmente cerrada, reposición por muelle mecánico	8031530	VUVG-L18-T32H-MT-G14-1R8L
	Válvula de 5/2 vías, biestable			
Alimentación interna del aire de pilotaje	8031533	VUVG-L18-B52-T-G14-1R8L		
Válvula de 5/3 vías				
Alimentación interna del aire de pilotaje	Centro a descarga, reposición por muelle mecánico	8031535	VUVG-L18-P53E-T-G14-1R8L	
	Centro a presión, reposición por muelle mecánico	8031536	VUVG-L18-P53U-T-G14-1R8L	
Válvula con conexiones roscadas G1/4, con placa base eléctrica H2				
	Válvula de 5/2 vías, monoestable			
	Alimentación interna del aire de pilotaje	Reposición por muelle neumático/mecánico	578823	VUVG-L18-M52-RT-G14-1H2L-W1

Referencias de pedido

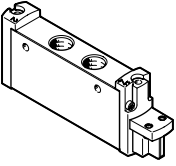
Referencias de pedido	Descripción	N.º art.	Código del producto	
Válvula con conexiones roscadas G1/4, según ISO 15218				
	2x válvulas de 3/2 vías			
	Alimentación interna del aire de pilotaje	Normalmente cerrada, reposición por muelle neumático	8033547	VUVG-L18-T32C-A-G14-P1
		Normalmente abierta, reposición por muelle neumático	8033548	VUVG-L18-T32U-A-G14-P1
		1 normalmente abierta, 1 normalmente cerrada, reposición por muelle neumático	8033549	VUVG-L18-T32H-A-G14-P1
	Alimentación interna del aire de pilotaje	Normalmente cerrada, reposición por muelle mecánico	8033550	VUVG-L18-T32C-M-G14-P1
		Normalmente abierta, reposición por muelle mecánico	8033551	VUVG-L18-T32U-M-G14-P1
		1 normalmente abierta, 1 normalmente cerrada, reposición por muelle mecánico	8033552	VUVG-L18-T32H-M-G14-P1
Válvula de 5/2 vías, monoestable				
Alimentación interna del aire de pilotaje	Reposición por muelle neumático/mecánico	8033553	VUVG-L18-M52-R-G14-P1	
	Reposición por muelle mecánico	8033554	VUVG-L18-M52-M-G14-P1	
Válvula de 5/2 vías, biestable				
Alimentación interna del aire de pilotaje		8033555	VUVG-L18-B52-G14-P1	
Válvula de 5/3 vías				
Alimentación interna del aire de pilotaje	Centro cerrado, reposición por muelle mecánico	8033556	VUVG-L18-P53C-G14-P1	
	Centro a descarga, reposición por muelle mecánico	8033557	VUVG-L18-P53E-G14-P1	
	Centro a presión, reposición por muelle mecánico	8033558	VUVG-L18-P53U-G14-P1	

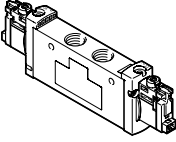
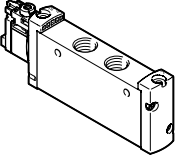
Referencias de pedido	Descripción	N.º art.	Código del producto	
Válvula con conexiones roscadas G1/4, para la fabricación de baterías				
	2x válvulas de 3/2 vías			
	Alimentación interna del aire de pilotaje	Normalmente cerrada, reposición por muelle neumático	8172829	VUVG-L18-T32C-AT-G14-1H2L-F1A
		Normalmente cerrada, reposición por muelle mecánico	8172830	VUVG-L18-T32C-MT-G14-1H2L-F1A
		Normalmente abierta, reposición por muelle neumático	8172831	VUVG-L18-T32U-AT-G14-1H2L-F1A
		Normalmente abierta, reposición por muelle mecánico	8172832	VUVG-L18-T32U-MT-G14-1H2L-F1A
		1 normalmente abierta, 1 normalmente cerrada, reposición por muelle neumático	8172833	VUVG-L18-T32H-AT-G14-1H2L-F1A
		1 normalmente abierta, 1 normalmente cerrada, reposición por muelle mecánico	8172834	VUVG-L18-T32H-MT-G14-1H2L-F1A
	Alimentación externa del aire de pilotaje	Normalmente cerrada, reposición por muelle mecánico	8172841	VUVG-L18-T32C-MZT-G14-1H2L-F1A
		Normalmente abierta, reposición por muelle neumático	8172842	VUVG-L18-T32U-MZT-G14-1H2L-F1A
1 normalmente abierta, 1 normalmente cerrada, reposición por muelle mecánico		8172843	VUVG-L18-T32H-MZT-G14-1H2L-F1A	
	Válvula de 5/2 vías, monoestable			
	Alimentación interna del aire de pilotaje	Reposición por muelle neumático/mecánico	8172835	VUVG-L18-M52-RT-G14-1H2L-F1A
		Reposición por muelle mecánico	8172836	VUVG-L18-M52-MT-G14-1H2L-F1A
	Alimentación externa del aire de pilotaje	Reposición por muelle neumático/mecánico	8172844	VUVG-L18-M52-RZT-G14-1H2L-F1A
		Reposición por muelle mecánico	8172845	VUVG-L18-M52-MZT-G14-1H2L-F1A
Válvula de 5/2 vías, biestable				
Alimentación interna del aire de pilotaje		8172837	VUVG-L18-B52-T-G14-1H2L-F1A	
Alimentación externa del aire de pilotaje		8172846	VUVG-L18-B52-ZT-G14-1H2L-F1A	
Válvula de 5/3 vías				
Alimentación interna del aire de pilotaje	Centro cerrado	8172838	VUVG-L18-P53C-T-G14-1H2L-F1A	
	Centro a descarga	8172839	VUVG-L18-P53E-T-G14-1H2L-F1A	
	Centro a presión	8172840	VUVG-L18-P53U-T-G14-1H2L-F1A	
Alimentación externa del aire de pilotaje	Centro cerrado	8172847	VUVG-L18-P53C-ZT-G14-1H2L-F1A	
	Centro a descarga	8172848	VUVG-L18-P53E-ZT-G14-1H2L-F1A	
	Centro a presión	8172849	VUVG-L18-P53U-ZT-G14-1H2L-F1A	

Montaje en batería

Válvulas con conexiones roscadas para Montaje en batería



Dimensiones

Descarga de datos CAD en → www.festo.com

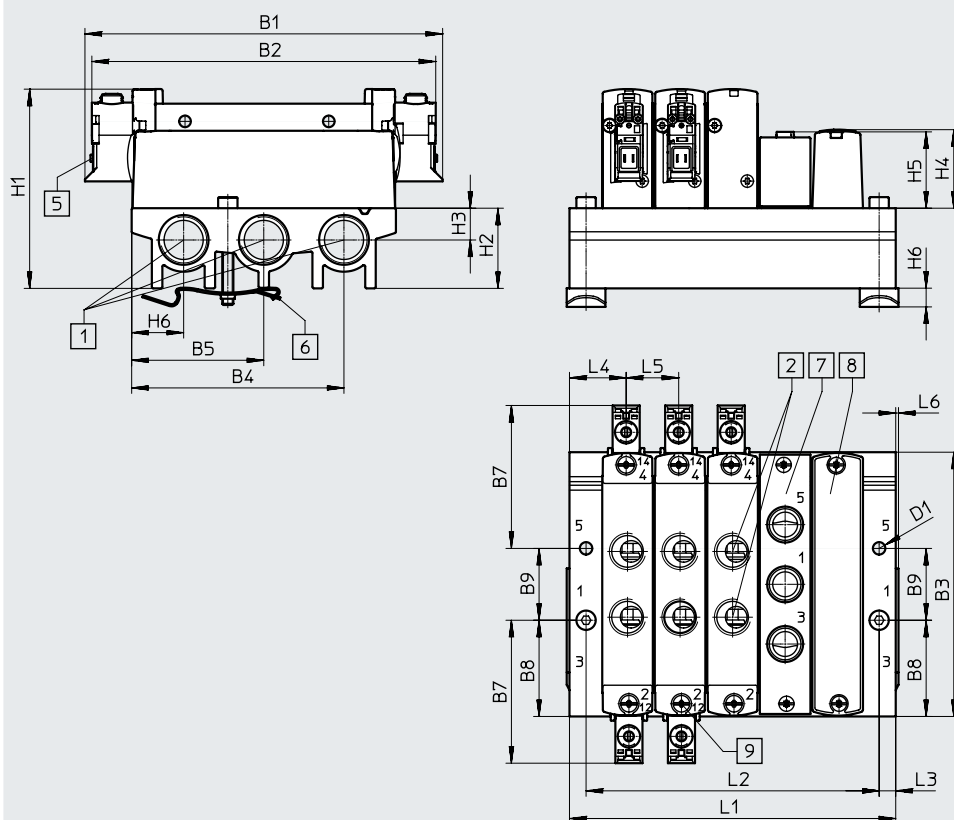

- - **Nota**
Otras dimensiones
Placas base eléctricas
→ Página 112

- | | | | |
|---|--|--|--|
| [1] Conexiones 1, 3 y 5: G3/8 (en ambos lados) | [6] Accesorio para montaje en perfil DIN (para la fijación se necesitan dos tornillos M4x35) | [7] Placa ciega | [9] Válvulas/fijación de placa ciega sobre perfil distribuidor: rosca M3 |
| [2] Conexiones 2 y 4: G1/4 | | [8] Placa de alimentación, conexiones 1, 3 y 5: G1/4 | |
| [5] Conexión eléctrica para placas base eléctricas y accesorios | | | |

Código del producto	B1	B2	B3	B4	B5	B6	B7	B8	B9	D1
VABM-L1-18S-G38	129,4	124,4	95,6	76,8	47,8	18,8	51,7	34,8	26	4,5

Código del producto	H1	H2	H3	H4	H5	H6	L3	L4	L5	L6
VABM-L1-18S-G38	72,1	29	11,5	28,4	27,6	6,5	6	20,5	19	1

Posiciones de válvula	2	3	4	5	6	7	8	9	10	12	14	16
L1	61	80	99	118	137	156	175	194	213	251	289	327
L2	49	68	87	106	125	144	163	182	201	239	277	315
Peso de VABM [g]	118	159	200	241	282	323	364	405	446	528	610	692

Referencias de pedido

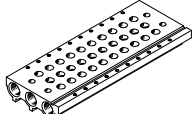

Especificaciones técnicas: perfiles distribuidores								
	Conexión	KBK	Material ²⁾	Presión de funcionamiento		Par de apriete máximo para el montaje [Nm]		
	1, 3, 5			[MPa]	[bar]	Válvula	Perfil DIN	Pared
	G3/8	2 ¹⁾	Aleación forjada de aluminio	-0,09 ... 1	-0,9 ... 10	1,18	1,5	3

1) Más información en www.festo.com/x/topic/kbk

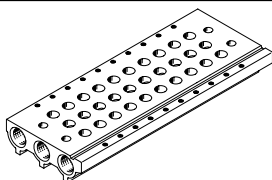
2) Nota sobre los materiales: en conformidad con la Directiva 2002/95/CE (RoHS).

Referencias de pedido: perfil distribuidor				
	Descripción	N.º art.	Código del producto	
Perfil distribuidor para válvula con conexiones roscadas				
	Para tamaño G1/4	2 posiciones de válvula	★ 574455	VABM-L1-18S-G38-2
		3 posiciones de válvula	★ 574456	VABM-L1-18S-G38-3
		4 posiciones de válvula	★ 574457	VABM-L1-18S-G38-4
		5 posiciones de válvula	574458	VABM-L1-18S-G38-5
		6 posiciones de válvula	★ 574459	VABM-L1-18S-G38-6
		7 posiciones de válvula	574460	VABM-L1-18S-G38-7
		8 posiciones de válvula	★ 574461	VABM-L1-18S-G38-8
		9 posiciones de válvula	574462	VABM-L1-18S-G38-9
		10 posiciones de válvula	★ 574463	VABM-L1-18S-G38-10
		12 posiciones de válvula	574464	VABM-L1-18S-G38-12
		14 posiciones de válvula	574465	VABM-L1-18S-G38-14
		16 posiciones de válvula	574466	VABM-L1-18S-G38-16

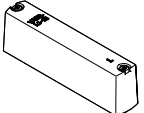

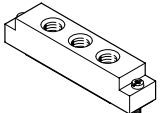
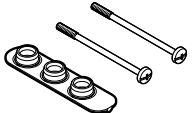
Referencias de pedido

Referencias de pedido: accesorios			
	Descripción	N.º art.	Código del producto
Placa ciega Hojas de datos → Internet: vabb			
	Para posición de válvula sobre perfil distribuidor, con tornillos y junta	★ 574482	VABB-L1-18
	Para posición de válvula sobre perfil distribuidor, con tornillos y junta, apto para la fabricación de baterías	8172852	VABB-L1-18-F1A
Elemento de separación Hojas de datos → Internet: vabd			
	Para formar zonas de presión	574483	VABD-14-B
	Para formar zonas de presión, apto para la fabricación de baterías	8168590	VABD-14-B-F1A
Placa de alimentación Hojas de datos → Internet: vabf			
	Para posición de válvula sobre perfil distribuidor, con tornillos y junta	574481	VABF-L1-18-P3A4-G14
	Para posición de válvula sobre perfil distribuidor, con tornillos y junta, apto para la fabricación de baterías	8172851	VABF-L1-18-P3A4-G14-F1A
Juntas para válvulas con conexiones roscadas Hojas de datos → Internet: vabd			
	Para válvulas con conexiones roscadas G1/4	Suministro: 10 conjuntos (cada uno con 2 tornillos y 1 junta)	★ 574479
	Para válvulas con conexiones roscadas G1/4, apto para la fabricación de baterías	Suministro: 10 conjuntos (cada uno con 2 tornillos y 1 junta)	8172850
			VABD-L1-18X-S-G14
			VABD-L1-18X-S-G14-F1A

 **Nota**

Conectar la placa de alimentación a la conexión 1 con presión.
No se admite un uso inverso (presión en conexiones 3, 5).

Hoja de datos

- Función
5/2 vías, monoestable
- Válvula biestable de 5/2 vías
5/3C, 5/3U, 5/3E
- Símbolo del circuito → página 14
-  - Tamaño 10 mm
 -  - Caudal
80 ... 100 l/min
 -  - Tensión
5, 12 y 24 V DC



Especificaciones técnicas generales de VUVG-B						
Función de la válvula	M52-R	B52	M52-M	P53		
Posición normal	–	–	–	C ¹⁾	U ²⁾	E ³⁾
Estabilidad de almacenamiento	Monoestable	Biestable	Monoestable	Monoestable		
Reposición por muelle neumático	Sí ⁴⁾	–	No	–		
Reposición por muelle mecánico	Sí ⁴⁾	–	Sí	Sí		
Funcionamiento con vacío en conexión 1	Únicamente con alimentación externa del aire de pilotaje					
Forma constructiva	Corredera del émbolo					
Tipo de junta	Blanda					
Tipo de accionamiento	Eléctrico					
Tipo de control	Servopilotado					
Alimentación del aire de pilotaje	Opcionalmente externa o interna a través de la placa base					
Función de escape	Estrangulable					
Accionamiento manual auxiliar	A elegir: sin enclavamiento, cubierto, sin enclavamiento/con enclavamiento o con enclavamiento					
Tipo de fijación	Sobre perfil distribuidor					
Posición de montaje	Indistinta					
Díámetro nominal	[mm]	2		1,4	2	
Caudal nominal normal	[l/min]	100		80	90	
Caudal en perfil distribuidor M3	[l/min]	100		80	90	
Tiempo de conexión/desconexión	[ms]	7/15	–	7/21	8/25	
Tiempo de conmutación	[ms]	–	5	–	14	
Tamaño	[mm]	10				
Conexión	1, 3, 5	M7 en perfil distribuidor				
	2, 4	M5 en perfil distribuidor				
	12/14, 82/84	M5 en perfil distribuidor				
Peso del producto	[g]	38	49	37	49	
Certificación	c UL us - Recognized (OL)					
	Marcado RCM					
Marcado CE (véase declaración de conformidad) ⁵⁾	Según la Directiva sobre CEM de la UE					
Clase de resistencia a la corrosión CRC ⁷⁾	2					

1) C=normalmente cerrada/centro cerrado

2) U = normalmente abierta/centro a presión

3) E=centro a descarga

4) Forma combinada de reposición

5) Consulte el ámbito de aplicación en la declaración de conformidad CE: www.festo.com/catalogue/... → Soporte/Descargas.

En caso de existir limitaciones de utilización de los equipos en zonas residenciales, comerciales e industriales, así como en empresas pequeñas, es posible que deban adoptarse medidas adicionales para reducir la emisión de interferencias.

6)

Más información en www.festo.com/x/topic/kbk

Hoja de datos

Condiciones de funcionamiento y del entorno			M52-R ¹⁾	B52	M52-M ²⁾	P53
Función de la válvula						
Fluido de funcionamiento			Aire comprimido según ISO 8573-2010 [7:4:4]			
Presión de funcionamiento	Interna	[MPa]	0,25 ... 0,8	0,15 ... 0,8	0,3 ... 0,8	
		[bar]	2,5 ... 8	1,5 ... 8	3 ... 8	
	Externa	[MPa]	-0,09 ... 1		-0,09 ... 0,8	-0,09 ... 1
		[bar]	-0,9 ... 10		-0,9 ... 8	-0,9 ... 10
Presión de mando		[MPa]	0,25 ... 0,8	0,15 ... 0,8	0,3 ... 0,8	
		[bar]	2,5 ... 8	1,5 ... 8	3 ... 8	
Temperatura ambiente		[°C]	-5 ... +50, con reducción de la corriente de reposo, -5 ... +60			
Temperatura del medio		[°C]	-5 ... +50, con reducción de la corriente de reposo, -5 ... +60			

1) Combinado, muelle neumático/mecánico

2) Muelle mecánico

Datos eléctricos	
Conexión eléctrica	A través de placa base eléctrica → página 110
Tensión de funcionamiento	[V DC] 5, 12 y 24 ±10 %
Potencia	[W] 1, con reducción de la corriente de reposo reducida a 0,35
Tiempo de utilización	[%] 100
Grado de protección según EN 60529	IP40 (con caja tomacorriente), IP65 (con M8)

Información sobre el material	
Cuerpo	Aleación forjada de aluminio
Juntas	HNBR, NBR
Nota sobre los materiales	En conformidad con la Directiva 2002/95/CE (RoHS)
Conformidad PWIS	VDMA24364-B1/B2-L

Dimensiones Descarga de datos CAD en → www.festo.com

Válvula de 5/2 y 5/3 vías

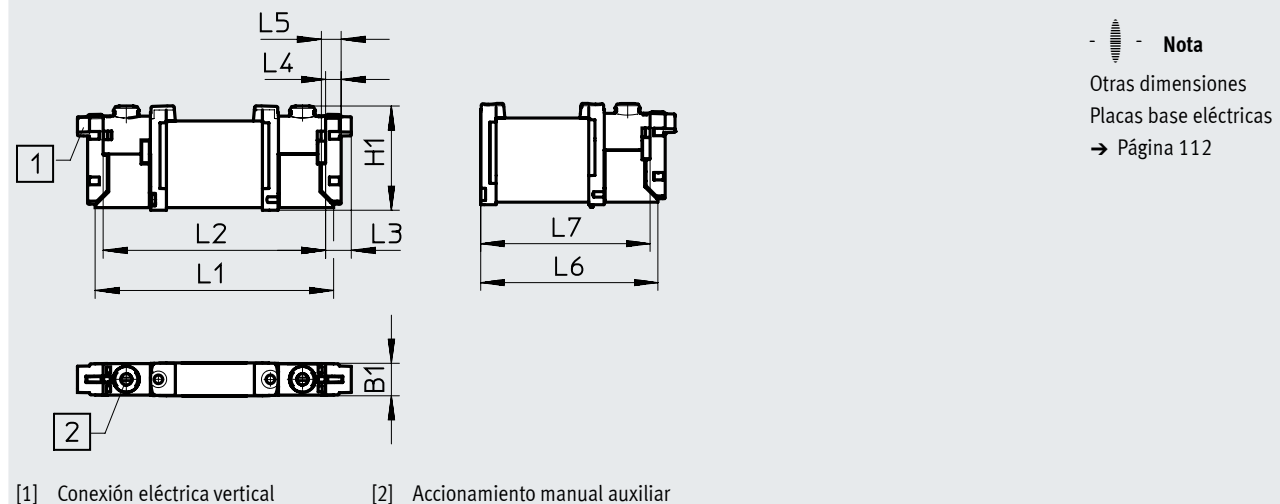

Código del producto	B1	H1	L1	L2	L3	L4	L5	L6	L7
VUVG-B10A-...F...	10,2	32,5	73,9	68,9	8	4,85	6,15	56,9	54,4

Referencias de pedido

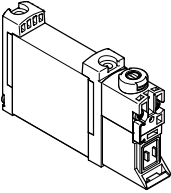
Referencias de pedido	Descripción	N.º art.	Código del producto	
Válvula para placa base M3, sin placa base eléctrica				
	Válvula de 5/2 vías, monoestable			
	Alimentación externa del aire de pilotaje	Reposición por muelle neumático/mecánico	566448	VUVG-B10A-M52-RZT-F-1P3
		Reposición por muelle mecánico	574347	VUVG-B10A-M52-MZT-F-1P3
	Válvula de 5/2 vías, biestable			
	Alimentación externa del aire de pilotaje		566449	VUVG-B10A-B52-ZT-F-1P3
	Válvula de 5/3 vías			
	Alimentación externa del aire de pilotaje	Centro cerrado, reposición por muelle mecánico	566450	VUVG-B10A-P53C-ZT-F-1P3
		Centro a descarga, reposición por muelle mecánico	566451	VUVG-B10A-P53E-ZT-F-1P3
		Centro a presión, reposición por muelle mecánico	566452	VUVG-B10A-P53U-ZT-F-1P3

Montaje en batería

Válvula para placa base para montaje en batería
Conexión M5



Dimensiones

Descarga de datos CAD en → www.festo.com

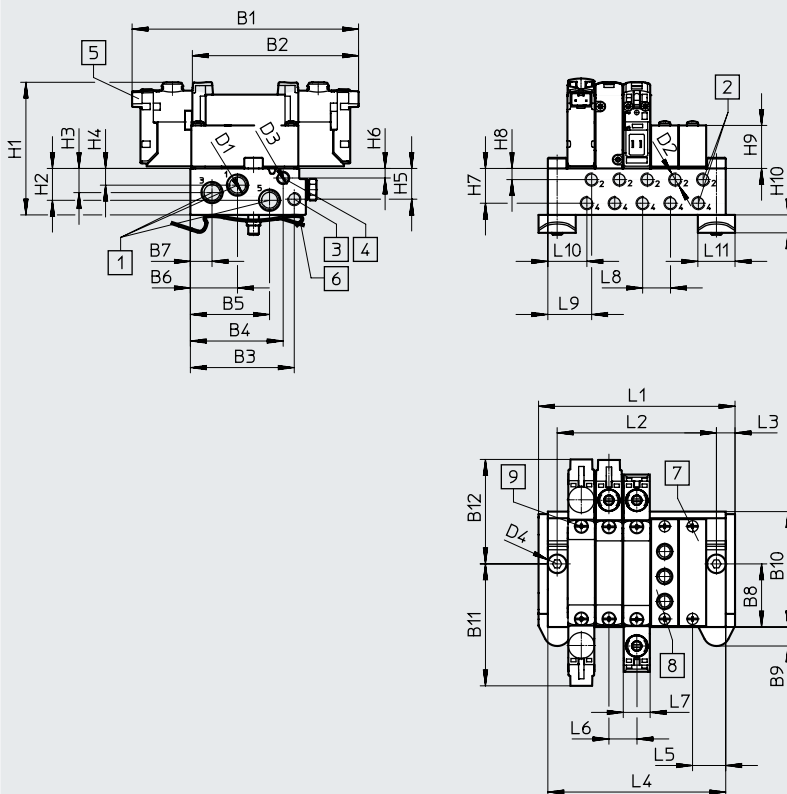

Nota
Otras dimensiones
Placas base eléctricas
→ Página 112

- | | | | |
|--|---|--|--|
| [1] Conexiones 1, 3 y 5: M7 (en ambos lados) | [5] Conexión eléctrica para placas base eléctricas y accesorios | [6] Accesorio para montaje en perfil DIN (para la fijación se necesitan dos tornillos M4x25) | [8] Placa de alimentación, conexiones 1, 3 y 5: M5 |
| [2] Conexiones 2, 4: M5 | | [7] Placa ciega | [9] Válvulas/fijación de placa ciega sobre perfil distribuidor: rosca M2 |
| [3] Conexiones 12, 14: M5 | | | |
| [4] Conexiones 82, 84: M5 | | | |

Código del producto	B1	B2	B3	B4	B5	B6	B7	B8	B9	B10	B11	B12
VABM-L1-10AW-M7	84,9	62,4	39,1	35	29,8	17,8	8,2	24	7,2	43,5	45,8	39,2

Código del producto	D1	D2	D3	D4	D5	H1	H2	H3	H4	H5	H6
VABM-L1-10AW-M7	M7	M5	M5	Ø 4,5	Ø 4	53,1	12	9,1	6,3	11,6	3,6

Código del producto	H7	H8	H9	H10	H15	L3	L5	L6	L7	L8	L9	L10	L11
VABM-L1-10AW-M7	13,1	4,2	16,2	6,8	1,9	7,5	12,5	10,5	10,2	10,5	17	15,2	14

Posiciones de válvula	2	3	4	5	6	7	8	9	10	12	14	16
L1	43,5	54	64,5	75	85,5	97	107,5	117	127,5	148,5	169,5	190,5
L2	28,5	39	49,5	60	70,5	81	91,5	102	112,5	133,5	154,5	175,5
L4	36,5	47	57,5	68	78,5	89	99,5	110	120,5	141,5	162,5	183,5
Peso de VABM [g]	60	78	96	114	132	150	168	186	204	240	276	312

Referencias de pedido

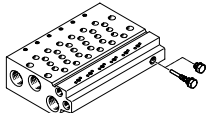



Especificaciones técnicas: perfiles distribuidores ¹⁾	Conexión			KBK	Material ³⁾	Presión de funcionamiento		Par de apriete máximo para el montaje [Nm]		
	2, 4	1, 3, 5	12/14, 82/84			[MPa]	[bar]	Válvula	Perfil DIN	Pared
		M5	M7	M5	2 ²⁾	Aleación forjada de aluminio	-0,09 ... 1	-0,9 ... 10	0,45	1,5

1) Los tapones ciegos están incluidos en el suministro del perfil distribuidor.

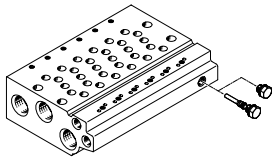
2) Más información en www.festo.com/x/topic/kbk

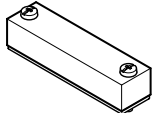
3) Nota sobre los materiales: en conformidad con la Directiva 2002/95/CE (RoHS).

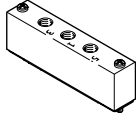
Referencias de pedido: perfiles distribuidores				
	Descripción		N.º art.	Código del producto
Perfil distribuidor para válvula para placa base M3				
	Para tamaño B10 (M3)	2 posiciones de válvula	566546	VABM-L1-10AW-M7-2
		3 posiciones de válvula	566547	VABM-L1-10AW-M7-3
		4 posiciones de válvula	566548	VABM-L1-10AW-M7-4
		5 posiciones de válvula	566549	VABM-L1-10AW-M7-5
		6 posiciones de válvula	566550	VABM-L1-10AW-M7-6
		7 posiciones de válvula	566551	VABM-L1-10AW-M7-7
		8 posiciones de válvula	566552	VABM-L1-10AW-M7-8
		9 posiciones de válvula	566553	VABM-L1-10AW-M7-9
		10 posiciones de válvula	566554	VABM-L1-10AW-M7-10
		12 posiciones de válvula	566555	VABM-L1-10AW-M7-12
	14 posiciones de válvula	566556	VABM-L1-10AW-M7-14	
	16 posiciones de válvula	566557	VABM-L1-10AW-M7-16	

Referencias de pedido: accesorios				
	Descripción		N.º art.	Código del producto
Placa ciega Hojas de datos → Internet: vabb				
	Para posición de válvula sobre perfil distribuidor, con tornillos y junta		569986	VABB-L1-10A
Elemento de separación Hojas de datos → Internet: vabd				
	Para formar zonas de presión		570872	VABD-4.2-B
Placa de alimentación Hojas de datos → Internet: vabf				
	Para posición de válvula sobre perfil distribuidor, con tornillos y junta		569990	VABF-L1-10A-P3A4-M5
Juntas Hojas de datos → Internet: vabd				
	Para válvula para placa base M3	Suministro: 10 conjuntos (cada uno con 2 tornillos y 1 junta)	566671	VABD-L1-10AB-S-M3

Hoja de datos

Función

2x 3/2C

5/2 vías, monoestable

Válvula biestable de 5/2 vías

Símbolo del circuito → página 14

 - Tamaño 10 mm

 - Caudal
160 l/min

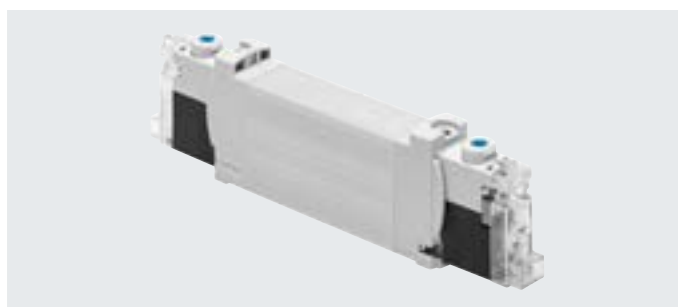
 - Tensión
24 V DC

Especificaciones técnicas generales de VUVG-BK

Función de la válvula	T32-A	M52-A	B52
Posición normal	C ¹⁾	-	-
Estabilidad de almacenamiento	Monoestable		Biestable
Reposición por muelle neumático	Sí	Sí	-
Forma constructiva	Corredera del émbolo		
Tipo de junta	Blanda		
Tipo de accionamiento	Eléctrico		
Tipo de control	Servopilotado		
Alimentación del aire de pilotaje	Interna		
Función de escape	Estrangulable		
Accionamiento manual auxiliar	Sin enclavamiento, con enclavamiento		
Tipo de fijación	Sobre perfil distribuidor		
Posición de montaje	Indistinta		
Caudal nominal normal	[l/min]	160	160
Tiempo de conexión/desconexión	[ms]	12/14	14/17
Tiempo de conmutación	[ms]	-	7
Tamaño	[mm]	10	
Conexión	2, 4	M5/M7 en perfil distribuidor	
Peso del producto	[g]	55	57
Clase de resistencia a la corrosión CRC ²⁾	0		
Organismo que expide el certificado	UL MH19482		
Certificación	c UL us - Recognized (OL)		

1) C = normalmente cerrada

2) Más información en www.festo.com/x/topic/kbk

Características de ingeniería de seguridad

Impulso de control pos. máx., señal 0	[µs]	1600
Impulso de control neg. máx., señal 1	[µs]	3000
Resistencia a golpes e impactos	Prueba de impacto con grado de severidad 1 según FN 942017-5 y EN 60068-2-27	
Resistencia a las vibraciones	Prueba de transporte con grado de severidad 1 según FN 942017-4 y EN 60068-2-6	

Hoja de datos

Condiciones de funcionamiento y del entorno			
Función de la válvula		T32-A ¹⁾	M52-A ¹⁾ B52
Fluido de funcionamiento	Aire comprimido según ISO 8573-2010 [7:4:4]		
Nota sobre el fluido de funcionamiento/mando	Puede funcionar con aire comprimido lubricado (posteriormente siempre deberá funcionar con aire lubricado)		
Presión de funcionamiento	[MPa]	0,15 ... 0,7	0,25 ... 0,7 0,15 ... 0,7
	[bar]	1,5 ... 7	2,5 ... 7 1,5 ... 7
Temperatura ambiente	[°C]	-5 ... +50	
Temperatura del medio	[°C]	-5 ... +50	

1) Muelle neumático

Datos eléctricos			
Conexión eléctrica	A través de placa base eléctrica → página 110		
Tensión de funcionamiento	[V DC]	24 ±10 %	
Tensión nominal de funcionamiento	[V DC]	22	
Potencia	[W]	0,7	
Tiempo de utilización	[%]	100	
Grado de protección según EN 60529	IP40 (con caja tomacorriente), IP65 (con M8)		
Indicación del estado de señal	LED		
Frecuencia de conmutación máxima	[Hz]	2	

Información sobre el material	
Cuerpo	Aleación forjada de aluminio
Juntas	HNBR, NBR
Nota sobre los materiales	En conformidad con la Directiva 2002/95/CE (RoHS)
Conformidad PWIS	VDMA24364-Zona III

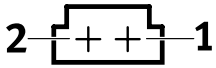
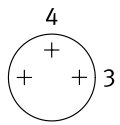
Asignación de pines de la placa base eléctrica			
	Pin		Descripción
Conector rectangular, esquema de conexiones H			
	1	+ 0 -	Circuito protector sin reducción de la corriente de reposo
	2	+ 0 -	
Conector redondo M8, 3 pines			
	1	n.a.	Circuito protector sin reducción de la corriente de reposo
	3	+ 0 -	
	4	+ 0 -	

Circuito protector sin reducción de la corriente de reposo

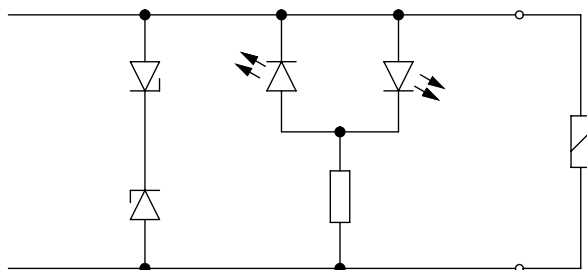

Las bobinas magnéticas están dotadas de un circuito protector para la supresión del arco voltaico y contra la inversión de polaridad.



Hoja de datos

Dimensiones

Descarga de datos CAD en → www.festo.com

Válvula de 2x 3/2 y 5/2 vías biestable

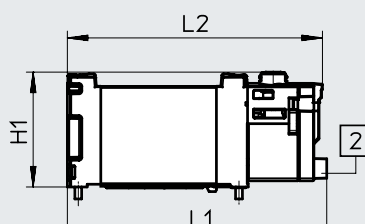
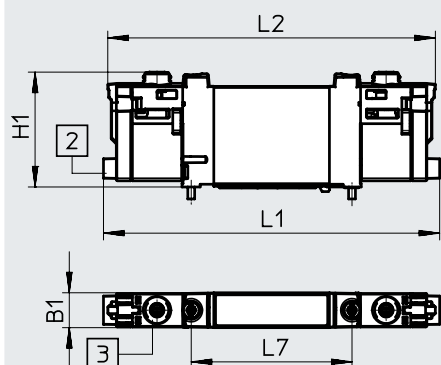
Válvula de 5/2 vías, monoestable

-  - **Nota**Otras dimensiones
Placas base eléctricas
→ Página 112

[2] Conexión eléctrica horizontal

[3] Accionamiento manual auxiliar

Código del producto	B1	H1	L1	L2	L7
VUVG-BK10-T32C...	10,2	33,6	98,3	95,8	47
VUVG-BK10-B52...					
VUVG-BK10-M52...			75,9	74,6	

Referencias de pedido

★ Programa básico

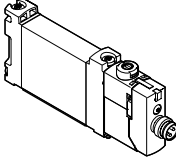
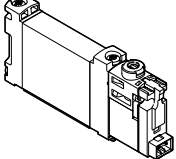
Referencias de pedido		N.º art.	Código del producto	
Válvula para placa base M5/M7, con placa base eléctrica R8				
	2x válvulas de 3/2 vías			
	Alimentación interna del aire de pilotaje	Normalmente cerrada, reposición por muelle neumático	★ 8042558	VUVG-BK10-T32C-AT-F-1R8L-S
	Válvula de 5/2 vías, monoestable			
	Alimentación interna del aire de pilotaje	Reposición por muelle neumático	★ 8042559	VUVG-BK10-M52-AT-F-1R8L-S
Válvula de 5/2 vías, biestable				
Alimentación interna del aire de pilotaje		★ 8042560	VUVG-BK10-B52-T-F-1R8L-S	
Válvula para placa base M5/M7, con placa base eléctrica H2				
	2x válvulas de 3/2 vías			
	Alimentación interna del aire de pilotaje	Normalmente cerrada, reposición por muelle neumático	★ 8042554	VUVG-BK10-T32C-AT-F-1H2L-S
	Válvula de 5/2 vías, monoestable			
	Alimentación interna del aire de pilotaje	Reposición por muelle neumático	★ 8042555	VUVG-BK10-M52-AT-F-1H2L-S
Válvula de 5/2 vías, biestable				
Alimentación interna del aire de pilotaje		★ 8042556	VUVG-BK10-B52-T-F-1H2L-S	

Hoja de datos

Función	- -	Tamaño 10 mm
2x 3/2C, 2x 3/2U, 2x 3/2H		
5/2 vías, monoestable	- -	Caudal
Válvula biestable de 5/2 vías		120 ... 330 l/min
5/3C, 5/3U, 5/3E	- -	Tensión
Símbolo del circuito → página 14		5, 12 y 24 V DC



Especificaciones técnicas generales de VUVG-B

Función de la válvula	T32-A			T32-M			M52-R	B52	M52-M	P53			
Posición normal	C ¹⁾	U ²⁾	H ⁴⁾	C ¹⁾	U ²⁾	H ⁴⁾	-	-	-	C ¹⁾	U ²⁾	E ³⁾	
Estabilidad de almacenamiento	Monoestable							Biestable	Monoestable	Monoestable			
Reposición por muelle neumático	Sí			No			Sí ⁵⁾	-	No	-			
Reposición por muelle mecánico	No			Sí			Sí ⁵⁾	-	Sí	Sí			
Funcionamiento con vacío en conexión 1	No			Únicamente con alimentación externa del aire de pilotaje									
Forma constructiva	Corredera del émbolo												
Tipo de junta	Blanda												
Tipo de accionamiento	Eléctrico												
Tipo de control	Servopilotado												
Alimentación del aire de pilotaje	Opcionalmente externa o interna a través de la placa base												
Función de escape	Estrangulable												
Accionamiento manual auxiliar	A elegir: sin enclavamiento, cubierto, sin enclavamiento/con enclavamiento o con enclavamiento												
Tipo de fijación	Sobre perfil distribuidor												
Posición de montaje	Indistinta												
Diámetro nominal	[mm]	2,7			1,8	1,7		4		2,3		3,5	
Caudal nominal normal	[l/min]	170			150	140		330		285		300	
Caudal en perfil distribuidor M5	[l/min]	150			130	120		210		180		200	
Caudal en perfil distribuidor M7	[l/min]	160			140	130		270		230		250	
Tiempo de conexión/desconexión	[ms]	6/15			8/11			7/17		-	8/24		11/30
Tiempo de conmutación	[ms]	-							7		14		
Tamaño	[mm]	10											
Conexión	1, 3, 5	G1/8 en perfil distribuidor											
	2, 4	M5 o M7 en perfil distribuidor											
	12/14, 82/84	M5 en perfil distribuidor											
Peso del producto	[g]	55			54			45	55	44	55		
Certificación	c UL us - Recognized (OL)												
	Marcado RCM												
Marcado CE (véase declaración de conformidad) ⁶⁾	Según la Directiva sobre CEM de la UE												
Clase de resistencia a la corrosión CRC ⁷⁾	2												

1) C=normalmente cerrada/centro cerrado

2) U = normalmente abierta/centro a presión

3) E=centro a descarga

4) H = válvula de 2x 3/2 vías en un cuerpo, 1 normalmente cerrada y 1 normalmente abierta

5) Forma combinada de reposición

6) Consulte el ámbito de aplicación en la declaración de conformidad CE: www.festo.com/catalogue/... → Soporte/Descargas.

En caso de existir limitaciones de utilización de los equipos en zonas residenciales, comerciales e industriales, así como en empresas pequeñas, es posible que deban adoptarse medidas adicionales para reducir la emisión de interferencias.

7)

Más información en www.festo.com/x/topic/kbk

Hoja de datos

Condiciones de funcionamiento y del entorno			T32-A ¹⁾	T32-M ³⁾	M52-R ²⁾	B52	M52-M ³⁾	P53
Función de la válvula			Aire comprimido según ISO 8573-2010 [7:4:4]					
Presión de funcionamiento	Interna	[MPa]	0,15 ... 0,8	0,25 ... 0,8	0,25 ... 0,8	0,15 ... 0,8	0,3 ... 0,8	
		[bar]	1,5 ... 8	2,5 ... 8	2,5 ... 8	1,5 ... 8	3 ... 8	
	Externa	[MPa]	0,15 ... 1	-0,09 ... 1			-0,09 ... 0,8	-0,09 ... 1
		[bar]	1,5 ... 10	-0,9 ... 10			-0,9 ... 8	-0,9 ... 10
Presión de mando		[MPa]	0,15 ... 0,8	0,2 ... 0,8	0,25 ... 0,8	0,15 ... 0,8	0,3 ... 0,8	
		[bar]	1,5 ... 8	2 ... 8	2,5 ... 8	1,5 ... 8	3 ... 8	
Temperatura ambiente		[°C]	-5 ... +50, con reducción de la corriente de reposo, -5 ... +60					
Temperatura del medio		[°C]	-5 ... +50, con reducción de la corriente de reposo, -5 ... +60					

- 1) Muelle neumático
2) Combinado, muelle neumático/mecánico
3) Muelle mecánico

Datos eléctricos	
Conexión eléctrica	A través de placa base eléctrica → página 110
Tensión de funcionamiento [V DC]	5, 12 y 24 ±10 %
Potencia [W]	1, con reducción de la corriente de reposo reducida a 0,35
Tiempo de utilización [%]	100
Grado de protección según EN 60529	IP40 (con caja tomacorriente), IP65 (con M8)

Información sobre el material	
Cuerpo	Aleación forjada de aluminio
Juntas	HNBR, NBR
Nota sobre los materiales	En conformidad con la Directiva 2002/95/CE (RoHS)
Conformidad PWIS	VDMA24364-B1/B2-L

Dimensiones

Descarga de datos CAD en → www.festo.com

Válvula de 2x 3/2, 5/2 y 5/3 vías

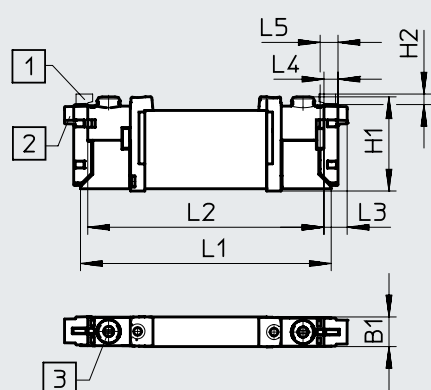

-  **Nota**
Otras dimensiones
Placas base eléctricas
→ Página 112

[1] Conexión eléctrica vertical [2] Conexión eléctrica horizontal [3] Accionamiento manual auxiliar

Código del producto	B1	H1	H2	L1	L2	L3	L4	L5	L6	L7
VUVG-B10 -...-F...	10,2	32,5	3,6	86,5	81,5	8	4,85	6,15	69,2	66,7

Referencias de pedido

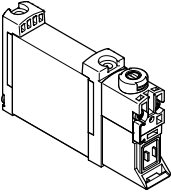
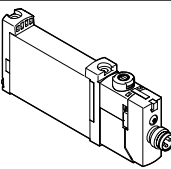
Referencias de pedido		Descripción	N.º art.	Código del producto
Válvula para placa base M5/M7, sin placa base eléctrica				
	2x válvulas de 3/2 vías			
	Alimentación externa del aire de pilotaje	Normalmente cerrada, reposición por muelle neumático	566487	VUVG-B10-T32C-AZT-F-1P3
		Normalmente abierta, reposición por muelle neumático	566488	VUVG-B10-T32U-AZT-F-1P3
		1 normalmente abierta, 1 normalmente cerrada, reposición por muelle neumático	566489	VUVG-B10-T32H-AZT-F-1P3
		Normalmente cerrada, reposición por muelle mecánico	574364	VUVG-B10-T32C-MZT-F-1P3
		Normalmente abierta, reposición por muelle mecánico	574365	VUVG-B10-T32U-MZT-F-1P3
		1 normalmente abierta, 1 normalmente cerrada, reposición por muelle mecánico	574366	VUVG-B10-T32H-MZT-F-1P3
	Válvula de 5/2 vías, monoestable			
	Alimentación externa del aire de pilotaje	Reposición por muelle neumático/mecánico	566490	VUVG-B10-M52-RZT-F-1P3
		Reposición por muelle mecánico	574367	VUVG-B10-M52-MZT-F-1P3
	Válvula de 5/2 vías, biestable			
	Alimentación externa del aire de pilotaje		566491	VUVG-B10-B52-ZT-F-1P3
	Válvula de 5/3 vías			
	Alimentación externa del aire de pilotaje	Centro cerrado, reposición por muelle mecánico	566492	VUVG-B10-P53C-ZT-F-1P3
Centro a descarga, reposición por muelle mecánico		566493	VUVG-B10-P53E-ZT-F-1P3	
Centro a presión, reposición por muelle mecánico		566494	VUVG-B10-P53U-ZT-F-1P3	
Válvula para placa base M5/M7, con placa base eléctrica R8				
	2x válvulas de 3/2 vías			
	Alimentación externa del aire de pilotaje	Normalmente cerrada, reposición por muelle neumático	574234	VUVG-B10-T32C-AZT-F-1R8L
		Normalmente abierta, reposición por muelle neumático	574235	VUVG-B10-T32U-AZT-F-1R8L
		1 normalmente abierta, 1 normalmente cerrada, reposición por muelle neumático	574236	VUVG-B10-T32H-AZT-F-1R8L
		Normalmente cerrada, reposición por muelle mecánico	8031492	VUVG-B10-T32C-MZT-F-1R8L
		Normalmente abierta, reposición por muelle mecánico	8031493	VUVG-B10-T32U-MZT-F-1R8L
		1 normalmente abierta, 1 normalmente cerrada, reposición por muelle mecánico	8031494	VUVG-B10-T32H-MZT-F-1R8L
	Válvula de 5/2 vías, monoestable			
	Alimentación externa del aire de pilotaje	Reposición por muelle neumático/mecánico	574237	VUVG-B10-M52-RZT-F-1R8L
		Reposición por muelle mecánico	578157	VUVG-B10-M52-MZT-F-1R8L
	Válvula de 5/2 vías, biestable			
	Alimentación externa del aire de pilotaje		574238	VUVG-B10-B52-ZT-F-1R8L
	Válvula de 5/3 vías			
	Alimentación externa del aire de pilotaje	Centro cerrado, reposición por muelle mecánico	574239	VUVG-B10-P53C-ZT-F-1R8L
Centro a descarga, reposición por muelle mecánico		574241	VUVG-B10-P53E-ZT-F-1R8L	
Centro a presión, reposición por muelle mecánico		574240	VUVG-B10-P53U-ZT-F-1R8L	

Montaje en batería

Válvula para placa base para montaje en batería
Conexión M5 o M7



Dimensiones

Descarga de datos CAD en → www.festo.com

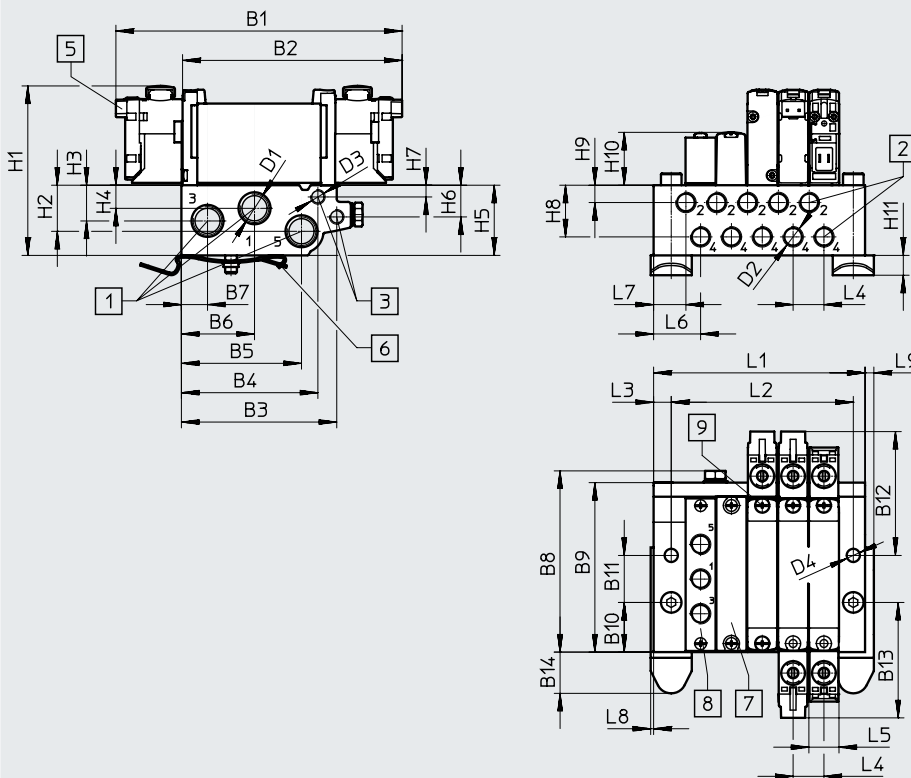

- - **Nota**
Otras dimensiones
Placas base eléctricas
→ Página 112

- | | | | |
|--|---|--|--|
| [1] Conexiones 1, 3 y 5: G1/8 (en ambos lados) | [5] Conexión eléctrica para placas base eléctricas y accesorios | [6] Accesorio para montaje en perfil DIN (para la fijación se necesitan dos tornillos M4x30) | [8] Placa de alimentación, conexiones 1, 3 y 5: opcionalmente M5 o M7 |
| [2] Conexiones 2, 4: M7 o M5 | [7] Placa ciega | | [9] Válvulas/fijación de placa ciega sobre perfil distribuidor: rosca M2 |
| [3] Conexiones 12, 14: M5 | | | |

Código del producto	B1	B2	B3	B4	B5	B6	B7	B8	B9	B10	B11	B12
VABM-L1 10....G18	97,5	74,8	52,9	46,5	40,9	24,9	8,9	61,7	57,7	16,9	16	42,2

Código del producto	B13	B14	D1	D2	D3	D4	D5	H1	H2	H3	H4
VABM-L1 10....G18	39,3	14,1	G1/8	M5/M7	M5	4,5	∅ 6	56,4	15,7	12,2	7,9

Código del producto	H5	H6	H7	H8	H9	H10	H11	L3	L4	L5	L6	L7	L8	L9
VABM-L1 10....G18	23,9	10,8	4	17,6	5,9	18	6,8	6	10,5	10,3	16	11,9	1	3

Posiciones de válvula	2	3	4	5	6	7	8	9	10	12	14	16	22
L1	40,5	51	61,5	72	82,5	93	103,5	114	124,5	145,5	166,5	187,5	250,5
L2	30,5	41	51,5	62	72,5	83	93,5	104	114,5	135,5	156,5	177,5	240,5
Peso de VABM [g]	107	135	163	191	219	247	275	303	331	387	415	471	499

Montaje en batería

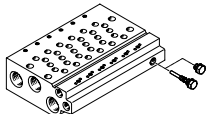
Especificaciones técnicas: perfiles distribuidores ¹⁾	Conexión			KBK	Material ³⁾	Presión de funcionamiento		Par de apriete máximo para el montaje [Nm]		
	2, 4	1, 3, 5	12/14, 82/84			[MPa]	[bar]	Válvula	Perfil DIN	Pared
		M5 o M7	G1/8	M5	2 ²⁾	Aleación forjada de aluminio	-0,09 ... 1	-0,9 ... 10	0,45	1,5



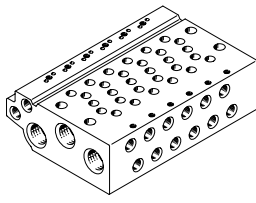

1) Los tapones ciegos están incluidos en el suministro del perfil distribuidor.

2) Más información en www.festo.com/x/topic/kbk

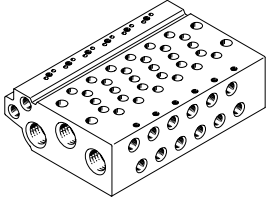
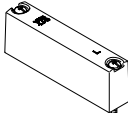

3) Nota sobre los materiales: en conformidad con la Directiva 2002/95/CE (RoHS).

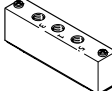
Referencias de pedido: perfiles distribuidores			
	Descripción	N.º art.	Código del producto
Perfil distribuidor para válvula para placa base M5/M7			
	Para tamaño B10 (M5)	2 posiciones de válvula	★ 566582 VABM-L1-10W-G18-2
		3 posiciones de válvula	★ 566583 VABM-L1-10W-G18-3
		4 posiciones de válvula	★ 566584 VABM-L1-10W-G18-4
		5 posiciones de válvula	566585 VABM-L1-10W-G18-5
		6 posiciones de válvula	★ 566586 VABM-L1-10W-G18-6
		7 posiciones de válvula	566587 VABM-L1-10W-G18-7
		8 posiciones de válvula	★ 566588 VABM-L1-10W-G18-8
		9 posiciones de válvula	566589 VABM-L1-10W-G18-9
		10 posiciones de válvula	★ 566590 VABM-L1-10W-G18-10
		12 posiciones de válvula	566591 VABM-L1-10W-G18-12
		14 posiciones de válvula	566592 VABM-L1-10W-G18-14
	16 posiciones de válvula	566593 VABM-L1-10W-G18-16	

Montaje en batería

Referencias de pedido: accesorios		Descripción	N.º art.	Código del producto
Perfil distribuidor para válvula para placa base M5/M7				
	Para tamaño B10 (M7)	2 posiciones de válvula	★ 566606	VABM-L1-10HW-G18-2
		3 posiciones de válvula	★ 566607	VABM-L1-10HW-G18-3
		4 posiciones de válvula	★ 566608	VABM-L1-10HW-G18-4
		5 posiciones de válvula	566609	VABM-L1-10HW-G18-5
		6 posiciones de válvula	★ 566610	VABM-L1-10HW-G18-6
		7 posiciones de válvula	566611	VABM-L1-10HW-G18-7
		8 posiciones de válvula	★ 566612	VABM-L1-10HW-G18-8
		9 posiciones de válvula	566613	VABM-L1-10HW-G18-9
		10 posiciones de válvula	★ 566614	VABM-L1-10HW-G18-10
		12 posiciones de válvula	566615	VABM-L1-10HW-G18-12
		14 posiciones de válvula	566616	VABM-L1-10HW-G18-14
16 posiciones de válvula	566617	VABM-L1-10HW-G18-16		
Placa ciega Hojas de datos → Internet: vabb				
	Para posición de válvula sobre perfil distribuidor, con tornillos y junta	★ 566495	VABB-L1-10-W	
Elemento de separación Hojas de datos → Internet: vabd				
	Para formar zonas de presión	569994	VABD-6-B	
Placa de alimentación Hojas de datos → Internet: vabf				
	Para posición de válvula (en válvulas para placa base M5) sobre perfil distribuidor, con tornillos y junta	569991	VABF-L1-10-P3A4-M5	
	Para posición de válvula (en válvulas para placa base M7) sobre perfil distribuidor, con tornillos y junta	569992	VABF-L1-10-P3A4-M7	
Juntas Hojas de datos → Internet: vabd				
	Únicamente apropiado para VUVG-B10	Para válvulas para placa base M5/M7	Suministro: 10 conjuntos (cada uno con 2 tornillos y 1 junta)	566674
				VABD-L1-10B-S-M7

Hoja de datos

Función 2x 3/2C	-  -	Tamaño 14 mm
5/2 vías, monoestable Válvula biestable de 5/2 vías	-  -	Caudal 350 ... 380 l/min
Símbolo del circuito → página 14	-  -	Tensión 24 V DC

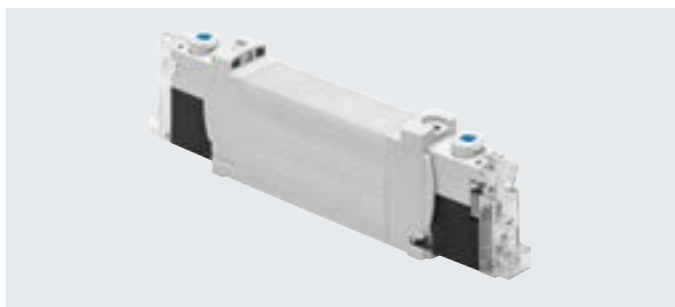

Especificaciones técnicas generales de VUVG-BK

Función de la válvula	T32-A	M52-A	B52
Posición normal	C ¹⁾	-	-
Estabilidad de almacenamiento	Monoestable		Biestable
Reposición por muelle neumático	Sí	Sí	-
Forma constructiva	Corredera del émbolo		
Tipo de junta	Blanda		
Tipo de accionamiento	Eléctrico		
Tipo de control	Servopilotado		
Alimentación del aire de pilotaje	Interna		
Función de escape	Estrangulable		
Accionamiento manual auxiliar	Sin enclavamiento, con enclavamiento		
Tipo de fijación	Sobre perfil distribuidor		
Posición de montaje	Indistinta		
Caudal nominal normal	[l/min]	350	380
Tiempo de conexión/desconexión	[ms]	13/20	14/24
Tiempo de conmutación	[ms]	-	8
Tamaño	[mm]	14	
Conexión	2, 4	G1/8 en perfil distribuidor	
Peso del producto	[g]	75	85
Clase de resistencia a la corrosión CRC ²⁾	0		
Organismo que expide el certificado	UL MH19482		
Certificación	c UL us - Recognized (OL)		

1) C = normalmente cerrada

2) Más información en www.festo.com/x/topic/kbk

Características de ingeniería de seguridad

Impulso de control pos. máx., señal 0	[µs]	1600
Impulso de control neg. máx., señal 1	[µs]	3000
Resistencia a golpes e impactos	Prueba de impacto con grado de severidad 1 según FN 942017-5 y EN 60068-2-27	
Resistencia a las vibraciones	Prueba de transporte con grado de severidad 1 según FN 942017-4 y EN 60068-2-6	

Hoja de datos

Condiciones de funcionamiento y del entorno			
Función de la válvula		T32-A ¹⁾	M52-A ¹⁾
			B52
Fluido de funcionamiento		Aire comprimido según ISO 8573-2010 [7:4:4]	
Nota sobre el fluido de funcionamiento/mando		Puede funcionar con aire comprimido lubricado (posteriormente siempre deberá funcionar con aire lubricado)	
Presión de funcionamiento	[MPa]	0,15 ... 0,7	0,25 ... 0,7
	[bar]	1,5 ... 7	2,5 ... 7
Temperatura ambiente	[°C]	-5 ... +50	
Temperatura del medio	[°C]	-5 ... +50	

1) Muelle neumático

Datos eléctricos	
Conexión eléctrica	A través de placa base eléctrica → página 110
Tensión de funcionamiento	[V DC] 24 ±10 %
Tensión nominal de funcionamiento	[V DC] 22
Potencia	[W] 0,7
Tiempo de utilización	[%] 100
Grado de protección según EN 60529	IP40 (con caja tomacorriente), IP65 (con M8)
Indicación del estado de señal	LED
Frecuencia de conmutación máxima	[Hz] 2

Información sobre el material	
Cuerpo	Aleación forjada de aluminio
Juntas	HNBR, NBR
Nota sobre los materiales	En conformidad con la Directiva 2002/95/CE (RoHS)
Conformidad PWIS	VDMA24364-Zona III

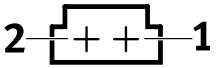
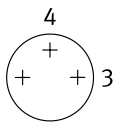
Asignación de pines de la placa base eléctrica			
	Pin		Descripción
Conector rectangular, esquema de conexiones H			
	1	+ 0 -	Circuito protector sin reducción de la corriente de reposo
	2	+ 0 -	
Conector redondo M8, 3 pines			
	1	n.a.	Circuito protector sin reducción de la corriente de reposo
	3	+ 0 -	
	4	+ 0 -	

Circuito protector sin reducción de la corriente de reposo

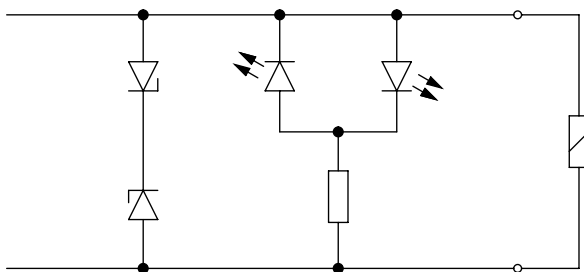

Las bobinas magnéticas están dotadas de un circuito protector para la supresión del arco voltaico y contra la inversión de polaridad.

Hoja de datos

Dimensiones

Descarga de datos CAD en → www.festo.com

Válvula de 2x 3/2, 5/2 vías monoestable

Válvula de 5/2 vías, biestable

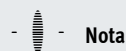
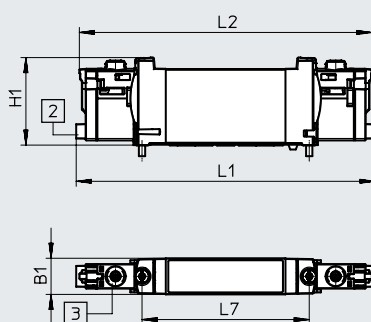
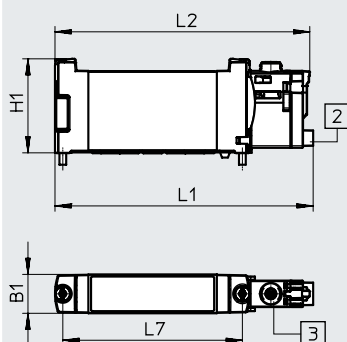

Nota

Otras dimensiones
Placas base eléctricas
→ Página 112

[2] Conexión eléctrica horizontal

[3] Accionamiento manual auxiliar

Código del producto	B1	H1	L1	L2	L7
VUVG-BK14-T32C-...	14,4	34,8	118,9	116,4	66,5
VUVG-BK14-B52-...					
VUVG-BK14-M52-...			95,6	94,4	

Referencias de pedido

★ Programa básico

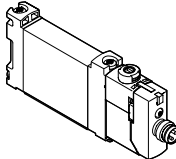
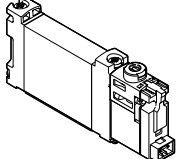
Referencias de pedido	Descripción	N.º art.	Código del producto	
Válvula para placa base G1/8, con placa base eléctrica R8				
	2x válvulas de 3/2 vías			
	Alimentación interna del aire de pilotaje	Normalmente cerrada, reposición por muelle neumático	★ 8042574	VUVG-BK14-T32C-AT-F-1R8L-S
	Válvula de 5/2 vías, monoestable			
Alimentación interna del aire de pilotaje	Reposición por muelle neumático	★ 8042575	VUVG-BK14-M52-AT-F-1R8L-S	
Válvula de 5/2 vías, biestable				
Alimentación interna del aire de pilotaje		★ 8042576	VUVG-BK14-B52-T-F-1R8L-S	
Válvula para placa base G1/8, con placa base eléctrica H2				
	2x válvulas de 3/2 vías			
	Alimentación interna del aire de pilotaje	Normalmente cerrada, reposición por muelle neumático	★ 8042570	VUVG-BK14-T32C-AT-F-1H2L-S
	Válvula de 5/2 vías, monoestable			
Alimentación interna del aire de pilotaje	Reposición por muelle neumático	★ 8042571	VUVG-BK14-M52-AT-F-1H2L-S	
Válvula de 5/2 vías, biestable				
Alimentación interna del aire de pilotaje		★ 8042572	VUVG-BK14-B52-T-F-1H2L-S	

Hoja de datos

Función



2x 3/2C, 2x 3/2U, 2x 3/2H

5/2 vías, monoestable

Válvula biestable de 5/2 vías

5/3C, 5/3U, 5/3E

Símbolo del circuito → página 14

-  - Tamaño 14 mm-  - Caudal
410 ... 680 l/min-  - Tensión
5, 12 y 24 V DC
24, 110 y 230 V AC-  - Tensión VUVG-...-P1
12 y 24 V DC
24, 110 y 230 V AC

Especificaciones técnicas generales de VUVG-B

Función de la válvula	T32-A			T32-M			M52-A	B52	M52-M	P53		
	C ¹⁾	U ²⁾	H ⁴⁾	C ¹⁾	U ²⁾	H ⁴⁾	-	-	-	C ¹⁾	U ²⁾	E ³⁾
Posición normal	Monoestable											
Estabilidad de almacenamiento	Monoestable						Biestable		Monoestable		Monoestable	
Reposición por muelle neumático	Sí			No			Sí	-	-	No	-	
Reposición por muelle mecánico	No			Sí			No	-	Sí	Sí		
Funcionamiento con vacío en conexión 1	No			Únicamente con alimentación externa del aire de pilotaje								
Tamaño [mm]	14											
Forma constructiva	Corredera del émbolo											
Tipo de junta	Blanda											
Tipo de accionamiento	Eléctrico											
Tipo de control	Servopilotado											
Alimentación del aire de pilotaje	Opcionalmente externa o interna a través de la placa base											
Función de escape	Estrangulable											
Accionamiento manual auxiliar VUVG-...	A elegir: sin enclavamiento, cubierto, sin enclavamiento/con enclavamiento o con enclavamiento											
VUVG-...-P1	Sin enclavamiento, sin enclavamiento/con enclavamiento											
Tipo de fijación	Sobre perfil distribuidor											
Posición de montaje	Indistinta											
Diámetro nominal [mm]	4,6			4,3			5,6					
Caudal nominal normal [l/min]	600		580	470	450		630	680	630	600	580	580
Caudal en perfil distribuidor G1/8 [l/min]	510		430	410		520	570	520	500	460		
Tiempo de conmutación												
VUVG-... Conexión/desconexión [ms]	9/25			12/18			14/22	-	13/37	12/40		
VUVG-... Conmutación [ms]	-			-			-	8	-	20		
Conexión neumática	1, 3, 5	G1/4 en perfil distribuidor										
	2, 4	G1/8 en perfil distribuidor										
	12/14, 82/84	M5 en perfil distribuidor										
Peso del producto	VUVG-... [g]	89			80			78	89	70	89	
	VUVG-...-P1 [g]	65			56			66	65	58	65	
Organismo que expide el certificado	VUVG-...-P1	UL MH19482										
Certificación	VUVG-...	Marcado RCM										
	VUVG-...	c UL us - Recognized (OL)										
	VUVG-...-P1											
Marcado CE (véase declaración de conformidad) ⁵⁾	Según la Directiva sobre CEM de la UE											
	Según la Directiva de baja tensión de la UE											
Clase de resistencia a la corrosión CRC ⁷⁾	2											

1) C = normalmente cerrada/centro cerrado

2) U = normalmente abierta/centro a presión

3) E = centro a descarga

4) H = válvula de 2x 3/2 vías en un cuerpo, 1 normalmente cerrada y 1 normalmente abierta

5) Consulte el ámbito de aplicación en la declaración de conformidad CE: www.festo.com/catalogue/... → Soporte/Descargas.

En caso de existir limitaciones de utilización de los equipos en zonas residenciales, comerciales e industriales, así como en empresas pequeñas, es posible que deban adoptarse medidas adicionales para reducir la emisión de interferencias.

6)

Más información en www.festo.com/x/topic/kbk

Hoja de datos

Condiciones de funcionamiento y del entorno			T32-A ¹⁾	T32-M ²⁾	M52-A ¹⁾	B52	M52-M ²⁾	P53	
Función de la válvula			Aire comprimido según ISO 8573-2010 [7:4:4]						
Nota sobre el fluido de funcionamiento/mando			Puede funcionar con aire comprimido lubricado (posteriormente siempre deberá funcionar con aire lubricado)						
Presión de funcionamiento	Interna VUVG-...	[MPa]	0,15 ... 0,8	0,35 ... 0,8	0,25 ... 0,8	0,15 ... 0,8	0,3 ... 0,8		
		[bar]	1,5 ... 8	3,5 ... 8	2,5 ... 8	1,5 ... 8	3 ... 8		
	Externa	[MPa]	0,15 ... 1	-0,09 ... 1				-0,09 ... 0,8	-0,09 ... 1
		[bar]	1,5 ... 10	-0,9 ... 10				-0,9 ... 8	-0,9 ... 10
Presión de mando ³⁾		[MPa]	0,15 ... 0,8	0,3 ... 0,8	0,25 ... 0,8	0,15 ... 0,8	0,3 ... 0,8		
		[bar]	1,5 ... 8	3 ... 8	2,5 ... 8	1,5 ... 8	3 ... 8		
Temperatura ambiente	VUVG-...	[°C]	-5 ... +50, con reducción de la corriente de reposo, -5 ... +60						
Temperatura del medio	VUVG-...	[°C]	-5 ... +50, con reducción de la corriente de reposo, -5 ... +60						

1) Muelle neumático

2) Muelle mecánico

3) Presión de mando mínima del 50 % de la presión de funcionamiento

Datos eléctricos

Conexión eléctrica	VUVG-...	A través de placa base eléctrica → página 110	
Tensión de funcionamiento	VUVG-...	[V DC]	5, 12 y 24 ±10 %
Potencia	VUVG-...	[W]	1, con reducción de la corriente de reposo reducida a 0,35
Tiempo de utilización		[%]	100
Grado de protección según EN 60529			
	VUVG-...	IP40 (con caja tomacorriente), IP65 (con M8)	

Información sobre el material

Cuerpo	Aleación forjada de aluminio		
Juntas	HNBR, NBR		
Nota sobre los materiales	En conformidad con la Directiva 2002/95/CE (RoHS)		
Conformidad PWIS	VDMA24364-B1/B2-L		

Hoja de datos

Dimensiones VUVG

Válvula de 2x 3/2, 5/2 y 5/3 vías

Descarga de datos CAD en → www.festo.com

Válvula de 5/2 vías, monoestable

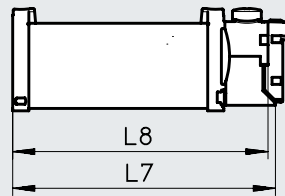
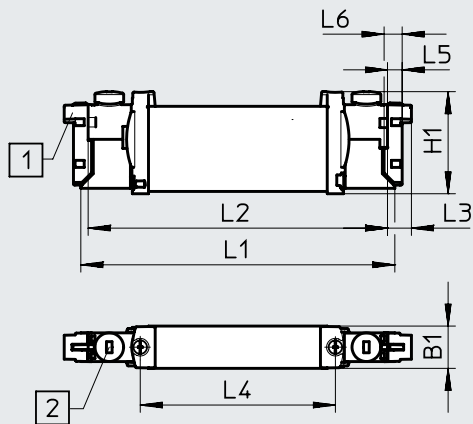

-  **Nota**
Otras dimensiones
Placas base eléctricas
→ Página 112

[1] Conexión eléctrica horizontal [2] Accionamiento manual auxiliar

Código del producto	B1	H1	L1	L2	L3	L4	L5	L6	L7	L8
VUVG-B14 -...-F ...	14	34,8	107	102	8	66,5	4,9	6,2	89,5	87

Dimensiones VUVG-...-P1

Válvula de 2x 3/2, 5/2 y 5/3 vías

Válvula de 5/2 vías, monoestable

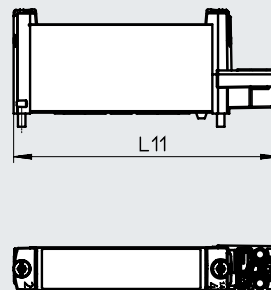
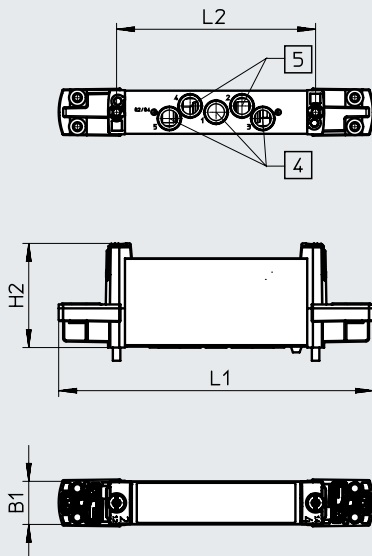

[4] Conexiones 1, 3 y 5

[5] Conexiones 2 y 4

Código del producto	B1	H2	L1	L2	L11
VUVG-B14-...-P1	14,4	34,8	105,2	66,5	88,6

Referencias de pedido

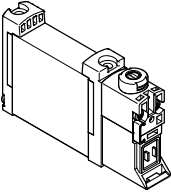
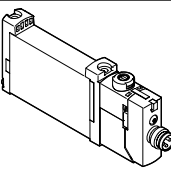
Referencias de pedido		Descripción	N.º art.	Código del producto
Válvula para placa base G1/8, sin placa base eléctrica				
	2x válvulas de 3/2 vías			
	Alimentación externa del aire de pilotaje	Normalmente cerrada, reposición por muelle neumático	566513	VUVG-B14-T32C-AZT-F-1P3
		Normalmente abierta, reposición por muelle neumático	566514	VUVG-B14-T32U-AZT-F-1P3
		1 normalmente abierta, 1 normalmente cerrada, reposición por muelle neumático	566515	VUVG-B14-T32H-AZT-F-1P3
		Normalmente cerrada, reposición por muelle mecánico	574376	VUVG-B14-T32C-MZT-F-1P3
		Normalmente abierta, reposición por muelle mecánico	574377	VUVG-B14-T32U-MZT-F-1P3
		1 normalmente abierta, 1 normalmente cerrada, reposición por muelle mecánico	574378	VUVG-B14-T32H-MZT-F-1P3
	Válvula de 5/2 vías, monoestable			
	Alimentación externa del aire de pilotaje	Reposición por muelle neumático	566516	VUVG-B14-M52-AZT-F-1P3
		Reposición por muelle mecánico	574379	VUVG-B14-M52-MZT-F-1P3
	Válvula de 5/2 vías, biestable			
	Alimentación externa del aire de pilotaje		566517	VUVG-B14-B52-ZT-F-1P3
	Válvula de 5/3 vías			
	Alimentación externa del aire de pilotaje	Centro cerrado, reposición por muelle mecánico	566518	VUVG-B14-P53C-ZT-F-1P3
Centro a descarga, reposición por muelle mecánico		566519	VUVG-B14-P53E-ZT-F-1P3	
Centro a presión, reposición por muelle mecánico		566520	VUVG-B14-P53U-ZT-F-1P3	
Válvula para placa base G1/8, con placa base eléctrica R8				
	2x válvulas de 3/2 vías			
	Alimentación externa del aire de pilotaje	Normalmente cerrada, reposición por muelle neumático	574242	VUVG-B14-T32C-AZT-F-1R8L
		Normalmente abierta, reposición por muelle neumático	574243	VUVG-B14-T32U-AZT-F-1R8L
		1 normalmente abierta, 1 normalmente cerrada, reposición por muelle neumático	574244	VUVG-B14-T32H-AZT-F-1R8L
		Normalmente cerrada, reposición por muelle mecánico	578248	VUVG-B14-T32C-MZT-F-1R8L
		Normalmente abierta, reposición por muelle mecánico	8031517	VUVG-B14-T32U-MZT-F-1R8L
		1 normalmente abierta, 1 normalmente cerrada, reposición por muelle mecánico	8031518	VUVG-B14-T32H-MZT-F-1R8L
	Válvula de 5/2 vías, monoestable			
	Alimentación externa del aire de pilotaje	Reposición por muelle neumático	574245	VUVG-B14-M52-AZT-F-1R8L
		Reposición por muelle mecánico	578158	VUVG-B14-M52-MZT-F-1R8L
	Válvula de 5/2 vías, biestable			
	Alimentación externa del aire de pilotaje		574246	VUVG-B14-B52-ZT-F-1R8L
	Válvula de 5/3 vías			
	Alimentación externa del aire de pilotaje	Centro cerrado, reposición por muelle mecánico	574247	VUVG-B14-P53C-ZT-F-1R8L
Centro a descarga, reposición por muelle mecánico		574249	VUVG-B14-P53E-ZT-F-1R8L	
Centro a presión, reposición por muelle mecánico		574248	VUVG-B14-P53U-ZT-F-1R8L	

Referencias de pedido

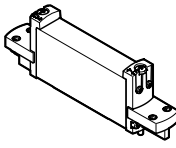
Referencias de pedido		N.º art.	Código del producto	
Válvula para placa base G1/8, según ISO15218				
	2x válvulas de 3/2 vías			
	Alimentación externa del aire de pilotaje	Normalmente cerrada, reposición por muelle neumático	8033535	VUVG-B14-T32C-AZ-F-P1
		Normalmente abierta, reposición por muelle neumático	8033536	VUVG-B14-T32U-AZ-F-P1
		1 normalmente abierta, 1 normalmente cerrada, reposición por muelle neumático	8033537	VUVG-B14-T32H-AZ-F-P1
		Normalmente cerrada, reposición por muelle mecánico	8033538	VUVG-B14-T32C-MZ-F-P1
		Normalmente abierta, reposición por muelle mecánico	8033539	VUVG-B14-T32U-MZ-F-P1
		1 normalmente abierta, 1 normalmente cerrada, reposición por muelle mecánico	8033540	VUVG-B14-T32H-MZ-F-P1
Válvula de 5/2 vías, monoestable				
Alimentación externa del aire de pilotaje	Reposición por muelle neumático	8033541	VUVG-B14-M52-AZ-F-P1	
	Reposición por muelle mecánico	8033542	VUVG-B14-M52-MZ-F-P1	
Válvula de 5/2 vías, biestable				
Alimentación externa del aire de pilotaje	–	8033543	VUVG-B14-B52-Z-F-P1	
Válvula de 5/3 vías				
Alimentación externa del aire de pilotaje	Centro cerrado, reposición por muelle mecánico	8033544	VUVG-B14-P53C-Z-F-P1	
	Centro a descarga, reposición por muelle mecánico	8033545	VUVG-B14-P53E-Z-F-P1	
	Centro a presión, reposición por muelle mecánico	8033546	VUVG-B14-P53U-Z-F-P1	

Montaje en batería

Válvula para placa base para montaje en batería
Conexión G1/8



Dimensiones

Descarga de datos CAD en → www.festo.com

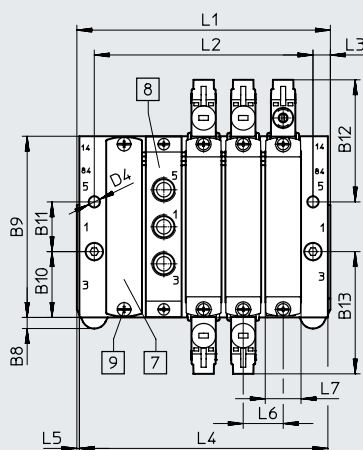
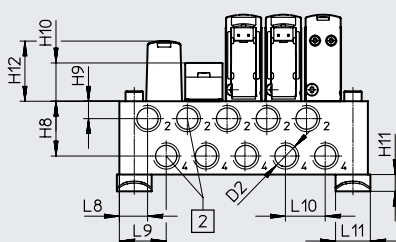
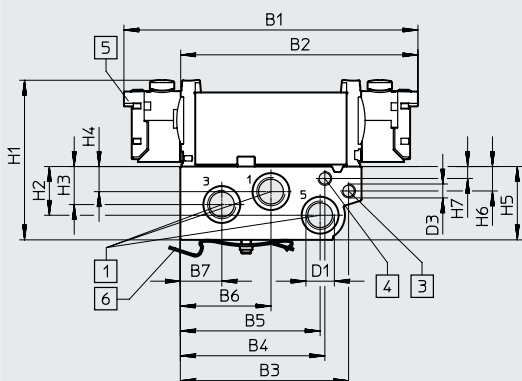

- - **Nota**

Otras dimensiones
Placas base eléctricas
→ Página 112

[1] Conexiones 1, 3 y 5: G1/4 (en ambos lados)

[2] Conexiones 2, 4: G1/8

[3] Conexiones 12, 14: M5

[4] Conexiones 82, 84: M5

[5] Conexión eléctrica para placas base eléctricas y accesorios

[6] Accesorio para montaje en perfil DIN (para la fijación se necesitan dos tornillos M4x35)

[7] Placa ciega

[8] Placa de alimentación: conexiones 1, 3 y 5: G1/8

[9] Válvulas/fijación de placa ciega sobre perfil distribuidor: rosca M2,5

Código del producto	B1	B2	B3	B4	B5	B6	B7	B8	B9	B10	B11	B12
VABM-L1-14W-G14	118,3	95,1	67,7	58,2	56,3	36,6	16,7	4,5	72,9	26,5	20	49,1

Código del producto	B13	D1	D2	D3	D4	H1	H2	H3	H4	H5
VABM-L1-14W-G14	49,1	G1/4	G1/8	M5	∅ 4,5	64,3	19,6	15,3	10,1	29,5

Código del producto	H6	H7	H8	H9	H10	H11	H12	L3	L5	L6	L7	L8	L9	L10	L11
VABM-L1-14W-G14	9,8	4,8	22,1	7	15,4	6,8	23,9	6	1	16	14,4	11,3	18,5	16	14

Posiciones de válvula	2	3	4	5	6	7	8	9	10	12	14	16
L1	56,3	72,3	88,3	104,3	120,3	136,3	152,3	168,3	184,3	216,3	248,3	280,3
L2	40	56	72	88	104	120	136	152	168	200	232	264
L4	54,3	70,3	86,3	102,3	118,3	134,3	150,3	166,3	182,3	214,3	246,6	278,3
Peso de VABM [g]	232	306	380	454	528	602	676	750	824	972	1120	1268

Referencias de pedido

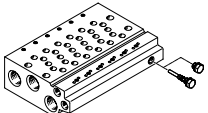

Especificaciones técnicas: perfiles distribuidores ¹⁾	Conexión			KBK	Material ³⁾	Presión de funcionamiento		Par de apriete máximo para el montaje [Nm]		
	2, 4	1, 3, 5	12/14, 82/84			[MPa]	[bar]	Válvula	Perfil DIN	Pared
		G1/8	G1/4	M5	2 ²⁾	Aleación forjada de aluminio	-0,09 ... 1	-0,9 ... 10	0,65	1,5

1) Los tapones ciegos están incluidos en el suministro del perfil distribuidor.



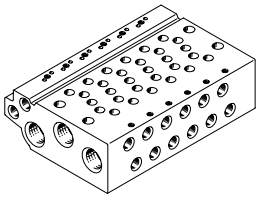

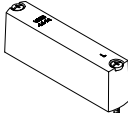
2) Más información en www.festo.com/x/topic/kbk

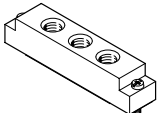
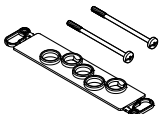
3) Nota sobre los materiales: en conformidad con la Directiva 2002/95/CE (RoHS).

Referencias de pedido: perfil distribuidor			
	Descripción	N.º art.	Código del producto
Perfil distribuidor para válvula para placa base G1/8			
	Para tamaño B14 (G1/8)	2 posiciones de válvula	★ 566642 VABM-L1-14W-G14-2
		3 posiciones de válvula	★ 566643 VABM-L1-14W-G14-3
		4 posiciones de válvula	★ 566644 VABM-L1-14W-G14-4
		5 posiciones de válvula	566645 VABM-L1-14W-G14-5
		6 posiciones de válvula	★ 566646 VABM-L1-14W-G14-6
		7 posiciones de válvula	566647 VABM-L1-14W-G14-7
		8 posiciones de válvula	★ 566648 VABM-L1-14W-G14-8
		9 posiciones de válvula	566649 VABM-L1-14W-G14-9
		10 posiciones de válvula	★ 566650 VABM-L1-14W-G14-10
		12 posiciones de válvula	566651 VABM-L1-14W-G14-12
		14 posiciones de válvula	566652 VABM-L1-14W-G14-14
	16 posiciones de válvula	566653 VABM-L1-14W-G14-16	

Referencias de pedido: accesorios			
	Descripción	N.º art.	Código del producto
Placa ciega Hojas de datos → Internet: vabb			
	Para posición de válvula sobre perfil distribuidor, con tornillos y junta	–	★ 569989 VABB-L1-14
	Adecuada para la fabricación de baterías	8168539	VABB-L1-14-F1A
Elemento de separación Hojas de datos → Internet: vabd			
	Para formar zonas de presión	569996	VABD-10-B
Placa de alimentación Hojas de datos → Internet: vabf			
	Para posición de válvula sobre perfil distribuidor, con tornillos y junta	–	569993 VABF-L1-14-P3A4-G18
	Adecuada para la fabricación de baterías	8163544	VABF-L1-14-P3A4-G18-F1A
Juntas Hojas de datos → Internet: vabd			
	Para válvulas para placa base G1/8	Suministro: 10 conjuntos (cada uno con 2 tornillos y 1 junta)	566676 VABD-L1-14B-S-G18

Hoja de datos

Función 2x 3/2C, 2x 3/2U, 2x 3/2H	-  - Tamaño 18 mm
5/2 vías, monoestable	-  - Caudal 800 ... 1150 l/min
Válvula biestable de 5/2 vías 5/3C, 5/3U, 5/3E	-  - Tensión 5, 12 y 24 V DC
Símbolo del circuito → página 14	-  - Tensión VUVG-...-P1 12 y 24 V DC 24, 110 y 230 V AC



Especificaciones técnicas generales de VUVG-B			T32-A			T32-M			M52-R	B52	M52-M	P53											
Función de la válvula			C ¹⁾			U ²⁾			H ⁴⁾			C ¹⁾			U ²⁾			E ³⁾					
Posición normal			Sí			U ²⁾			H ⁴⁾			C ¹⁾			U ²⁾			E ³⁾					
Estabilidad de almacenamiento			Monoestable			Biestable			Monoestable			Monoestable			Monoestable								
Reposición por muelle neumático			Sí			No			Sí ⁵⁾			No			No								
Reposición por muelle mecánico			No			Sí			Sí ⁵⁾			No			Sí								
Funcionamiento con vacío en conexión 1			No			Únicamente con alimentación externa del aire de pilotaje																	
Forma constructiva			Corredera del émbolo																				
Tipo de junta			Blanda																				
Tipo de accionamiento			Eléctrico																				
Tipo de control			Servopilotado																				
Alimentación del aire de pilotaje			Opcionalmente externa o interna a través de la placa base																				
Función de escape			Estrangulable																				
Accionamiento manual auxiliar			VUVG-... VUVG-...-P1			A elegir: sin enclavamiento, cubierto, sin enclavamiento/con enclavamiento o con enclavamiento																	
Tipo de fijación			Sobre perfil distribuidor																				
Posición de montaje			Indistinta																				
Diámetro nominal			[mm]			5,7			6,9			7,3			6,9			6,5					
Caudal nominal normal			[l/min]			900			1150						1080								
Caudal en perfil distribuidor						800			1000						950								
Tiempo de conmutación																							
VUVG-... conexión/ desconexión			[ms]			13/27			15/22			15/31			-			10/45			15/48		
VUVG-...-P1 conexión/ desconexión			[ms]			-			-			-			11			-			29		
VUVG-...-P1 conexión/ desconexión			[ms]			13/18			13/27			16/22			-			14/26			15/32		
VUVG-...-P1 conexión/ desconexión			[ms]			-			-			12			-			21					
Tamaño			[mm]			18																	
Conexión			1, 3, 5			G3/8 en perfil distribuidor																	
Conexión			2, 4			G1/4 en perfil distribuidor																	
Conexión			12/14, 82/84			M5 en perfil distribuidor																	
Peso del producto			VUVG-... [g]			164			154			160			154			160					
Peso del producto			VUVG-...-P1 [g]			140			142			140			142			136					
Organismo que expide el certificado			VUVG-...-P1			UL MH19482																	
Certificación			VUVG-...			Marcado RCM																	
Certificación			VUVG-...			c UL us - Recognized (OL)																	
Certificación			VUVG-...-P1																				
Marcado CE (véase declaración de conformidad)⁶⁾																							
VUVG-...						Según la Directiva sobre CEM de la UE																	
VUVG-...-P1						Según la Directiva de baja tensión de la UE																	
Clase de resistencia a la corrosión CRC ⁷⁾						2																	

1) C = normalmente cerrada/centro cerrado

2) U = normalmente abierta/centro a presión

3) E = centro a descarga

4) H = válvula de 2x 3/2 vías en un cuerpo, 1 normalmente cerrada y 1 normalmente abierta

5) Forma combinada de reposición

6) Consulte el ámbito de aplicación en la declaración de conformidad CE: www.festo.com/catalogue/... → Soporte/Descargas.

En caso de existir limitaciones de utilización de los equipos en zonas residenciales, comerciales e industriales, así como en empresas pequeñas, es posible que deban adoptarse medidas adicionales para reducir la emisión de interferencias.

7)

Más información en www.festo.com/x/topic/kbk

Hoja de datos

Condiciones de funcionamiento y del entorno			T32-A ¹⁾	T32-M ³⁾	M52-R ²⁾	B52	M52-M ³⁾	P53
Función de la válvula			Aire comprimido según ISO 8573-2010 [7:4:4]					
Presión de funcionamiento	Interna	[MPa]	0,15 ... 0,8	0,3 ... 0,8	0,25 ... 0,8	0,15 ... 0,8	0,3 ... 0,8	
		[bar]	1,5 ... 8	3 ... 8	2,5 ... 8	1,5 ... 8	3 ... 8	
	Externa	[MPa]	0,15 ... 1	-0,09 ... 1			-0,09 ... 1	-0,09 ... 1
		[bar]	1,5 ... 10	-0,9 ... 10			-0,9 ... 10	-0,9 ... 10
Presión de mando		[MPa]	0,15 ... 0,8	0,2 ... 0,8	0,25 ... 0,8	0,15 ... 0,8	0,3 ... 0,8	
		[bar]	1,5 ... 8	2 ... 8	2,5 ... 8	1,5 ... 8	3 ... 8	
Temperatura ambiente	VUVG-...	[°C]	-5 ... +50, con reducción de la corriente de reposo, -5 ... +60					
	VUVG-...-P1	[°C]	-5 ... +60					
Temperatura del medio	VUVG-...	[°C]	-5 ... +50, con reducción de la corriente de reposo, -5 ... +60					
	VUVG-...-P1	[°C]	-5 ... +60					

- 1) Muelle neumático
2) Combinado, muelle neumático/mecánico
3) Muelle mecánico

Datos eléctricos			
Conexión eléctrica	VUVG-...		A través de placa base eléctrica → página 110
	VUVG-...-P1		Mediante válvula servopilotada eléctrica
Interfaz de pilotaje	VUVG-...-P1		Según ISO 15218
Tensión de funcionamiento	VUVG-...	[V DC]	5, 12 y 24 ±10%
		[V DC]	12 y 24 ±10%
		[V AC]	24, 110 y 230 ±10%
Potencia	VUVG-...	[W]	1, con reducción de la corriente de reposo reducida a 0,35
	VUVG-...-P1	[W]	1,3
Tiempo de utilización		[%]	100
Grado de protección según EN 60529			
	VUVG-...		IP40 (con caja tomacorriente), IP65 (con M8)
	VUVG-...-P1		IP65, con válvula servopilotada eléctrica y caja tomacorriente

Información sobre el material	
Cuerpo	Aleación forjada de aluminio
Juntas	HNBR, NBR
Nota sobre los materiales	En conformidad con la Directiva 2002/95/CE (RoHS)
Conformidad PWIS	VDMA24364-B1/B2-L

Dimensiones VUVG-B18-...F-...

Descarga de datos CAD en → www.festo.com

Válvula de 2x 3/2, 5/2 y 5/3 vías

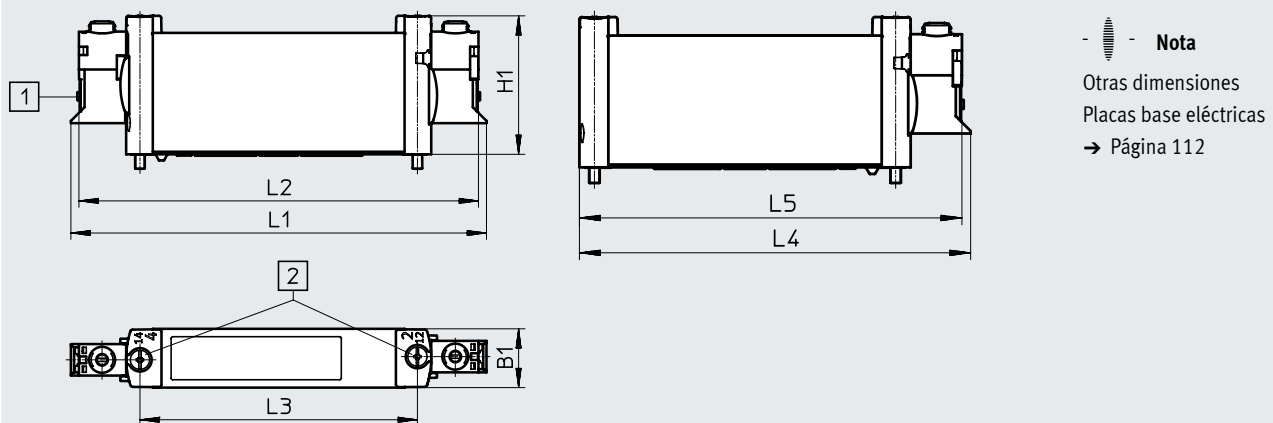

- [1] Conexión eléctrica horizontal [2] Accionamiento manual auxiliar

Código del producto	B1	H1	L1	L2	L3	L4	L5
VUVG-B18 -...-F-...	18,3	43,1	129,4	124,4	86,4	112,2	109,7

Hoja de datos

Dimensiones VUVG-B18-...-F-P1

Descarga de datos CAD en → www.festo.com

Válvula de 2x 3/2, 5/2 y 5/3 vías

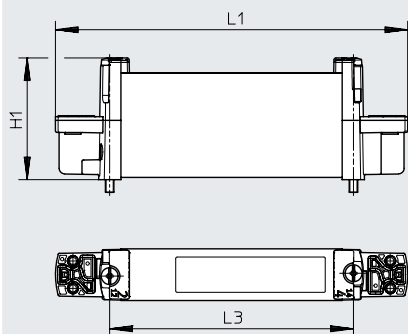

Código del producto	H1	L1	L3
VUVG-B18-...-F-P1	43,1	124,8	86,4

Referencias de pedido

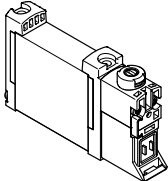
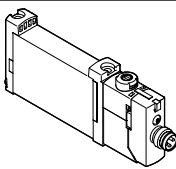
Referencias de pedido		Descripción	N.º art.	Código del producto
Válvula para placa base G1/4, sin placa base eléctrica				
	2x válvulas de 3/2 vías			
	Alimentación externa del aire de pilotaje	Normalmente cerrada, reposición por muelle neumático	574443	VUVG-B18-T32C-AZT-F-1P3
		Normalmente abierta, reposición por muelle neumático	574444	VUVG-B18-T32U-AZT-F-1P3
		1 normalmente abierta, 1 normalmente cerrada, reposición por muelle neumático	574445	VUVG-B18-T32H-AZT-F-1P3
		Normalmente cerrada, reposición por muelle mecánico	574446	VUVG-B18-T32C-MZT-F-1P3
		Normalmente abierta, reposición por muelle mecánico	574447	VUVG-B18-T32U-MZT-F-1P3
		1 normalmente abierta, 1 normalmente cerrada, reposición por muelle mecánico	574448	VUVG-B18-T32H-MZT-F-1P3
	Válvula de 5/2 vías, monoestable			
	Alimentación externa del aire de pilotaje	Reposición por muelle neumático/mecánico	574449	VUVG-B18-M52-RZT-F-1P3
		Reposición por muelle mecánico	574450	VUVG-B18-M52-MZT-F-1P3
	Válvula de 5/2 vías, biestable			
	Alimentación externa del aire de pilotaje		574451	VUVG-B18-B52-ZT-F-1P3
	Válvula de 5/3 vías			
	Alimentación externa del aire de pilotaje	Centro cerrado, reposición por muelle mecánico	574452	VUVG-B18-P53C-ZT-F-1P3
Centro a descarga, reposición por muelle mecánico		574453	VUVG-B18-P53E-ZT-F-1P3	
Centro a presión, reposición por muelle mecánico		574454	VUVG-B18-P53U-ZT-F-1P3	
Válvula para placa base G1/4, con placa base eléctrica R8				
	2x válvulas de 3/2 vías			
	Alimentación externa del aire de pilotaje	Normalmente cerrada, reposición por muelle neumático	8031537	VUVG-B18-T32C-AZT-F-1R8L
		Normalmente abierta, reposición por muelle neumático	8031538	VUVG-B18-T32U-AZT-F-1R8L
		1 normalmente abierta, 1 normalmente cerrada, reposición por muelle neumático	8031539	VUVG-B18-T32H-AZT-F-1R8L
		Normalmente cerrada, reposición por muelle mecánico	8031540	VUVG-B18-T32C-MZT-F-1R8L
		Normalmente abierta, reposición por muelle mecánico	8031541	VUVG-B18-T32U-MZT-F-1R8L
		1 normalmente abierta, 1 normalmente cerrada, reposición por muelle mecánico	8031542	VUVG-B18-T32H-MZT-F-1R8L
	Válvula de 5/2 vías, monoestable			
	Alimentación externa del aire de pilotaje	Reposición por muelle neumático/mecánico	8031543	VUVG-B18-M52-RZT-F-1R8L
		Reposición por muelle mecánico	8031544	VUVG-B18-M52-MZT-F-1R8L
	Válvula de 5/2 vías, biestable			
	Alimentación externa del aire de pilotaje		8031545	VUVG-B18-B52-ZT-F-1R8L
	Válvula de 5/3 vías			
	Alimentación externa del aire de pilotaje	Centro cerrado, reposición por muelle mecánico	8031546	VUVG-B18-P53C-ZT-F-1R8L
Centro a descarga, reposición por muelle mecánico		8031547	VUVG-B18-P53E-ZT-F-1R8L	
Centro a presión, reposición por muelle mecánico		8031548	VUVG-B18-P53U-ZT-F-1R8L	

Referencias de pedido

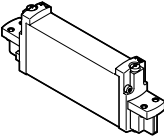
Referencias de pedido				
	Descripción	N.º art.	Código del producto	
Válvula para placa base G1/4, según ISO 15218				
	2x válvulas de 3/2 vías			
	Alimentación externa del aire de pilotaje	Normalmente cerrada, reposición por muelle mecánico	8033559	VUVG-B18-T32C-AZ-F-P1
		Normalmente abierta, reposición por muelle mecánico	8033560	VUVG-B18-T32U-AZ-F-P1
		1 normalmente abierta, 1 normalmente cerrada, reposición por muelle mecánico	8033561	VUVG-B18-T32H-AZ-F-P1
		Normalmente cerrada, monoestable, reposición por muelle mecánico	8033562	VUVG-B18-T32C-MZ-F-P1
		Normalmente abierta, monoestable, reposición por muelle mecánico	8033563	VUVG-B18-T32U-MZ-F-P1
		1 normalmente abierta, 1 normalmente cerrada, monoestable, reposición por muelle mecánico	8033564	VUVG-B18-T32H-MZ-F-P1
	Válvula de 5/2 vías, monoestable			
	Alimentación externa del aire de pilotaje	Reposición por muelle mecánico	8033565	VUVG-B18-M52-RZ-F-P1
			8033566	VUVG-B18-M52-MZ-F-P1
Válvula de 5/2 vías, biestable				
Alimentación externa del aire de pilotaje		8033567	VUVG-B18-B52-Z-F-P1	
Válvula de 5/3 vías				
Alimentación externa del aire de pilotaje	Normalmente cerrada, reposición por muelle mecánico	8033568	VUVG-B18-P53C-Z-F-P1	
	Centro a descarga, reposición por muelle mecánico	8033569	VUVG-B18-P53E-Z-F-P1	
	Centro a presión, reposición por muelle mecánico	8033570	VUVG-B18-P53U-Z-F-P1	

Montaje en batería

Válvula para placa base para montaje en batería
Conexión G1/4



Dimensiones

Descarga de datos CAD en → www.festo.com

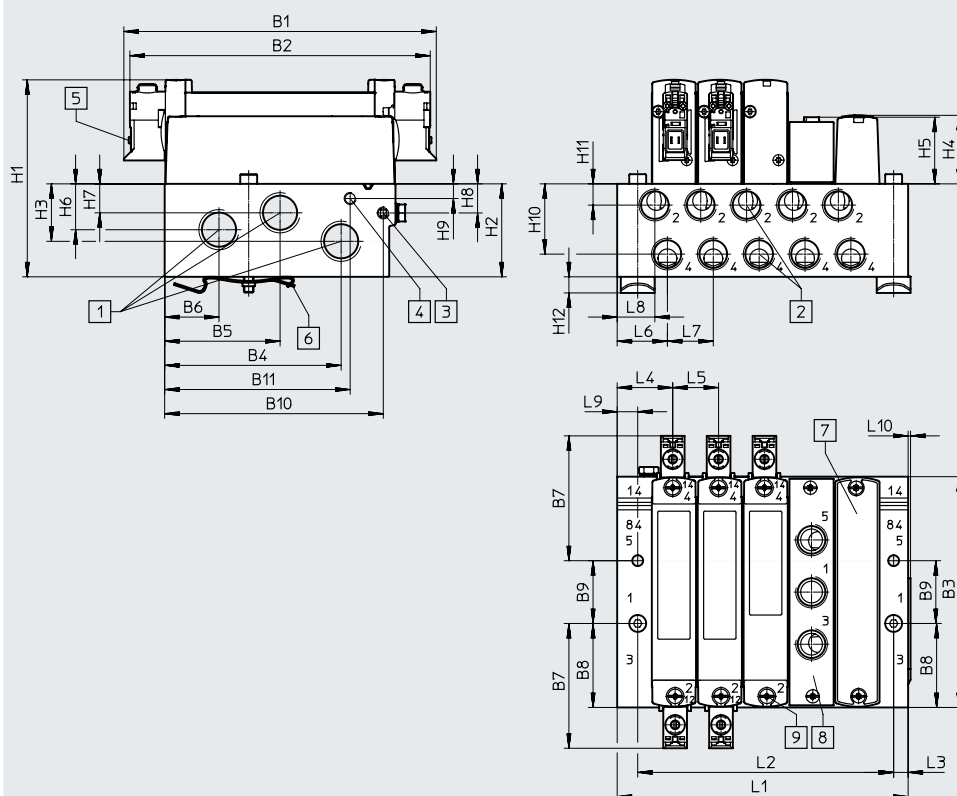

- - **Nota**

Otras dimensiones
Placas base eléctricas
→ Página 112

- | | | | |
|--|---|--|---|
| [1] Conexiones 1, 3 y 5: G3/8 (en ambos lados) | [5] Conexión eléctrica para placas base eléctricas y accesorios | [6] Accesorio para montaje en perfil DIN (para la fijación se necesitan dos tornillos M4x40) | [8] Placa de alimentación, conexiones 1, 3 y 5: G1/4 |
| [2] Conexiones 2, 4: G1/4 | | [7] Placa ciega | [9] Válvula/placas ciegas/fijación de placa de alimentación sobre perfil distribuidor: rosca M3 |
| [3] Conexiones 12, 14: M5 | | | |
| [4] Conexiones 82, 84: M5 | | | |

Código del producto	B1	B2	B3	B4	B5	B6	B7	B8	B9	B10	B11	D1
VABM-L1-18W-G38	129,4	124,4	95,6	73,1	47,8	22,5	51,7	34,8	26	90,6	76,8	4,5

Código del producto	H1	H2	H3	H4	H5	H6	H7	H8	H9	H10	H11	H12
VABM-L1-18W-G38	81,6	38,5	11,5	28,4	27,6	19	12	12,1	6,1	29,1	8,8	6,5

Código del producto	L3	L4	L5	L6	L7	L8	L9	L10
VABM-L1-18W-G38	6	23	19	20,8	19	15,6	8,5	1

Posiciones de válvula	2	3	4	5	6	7	8	9	10	12	14	16
L1	63,5	82,5	101,5	120,5	139,5	158,5	177,5	196,5	215,5	253,5	291,5	329,5
L2	49	68	87	106	125	144	163	182	201	239	277	315
Peso de VABM [g]	232	306	380	454	528	602	676	750	824	972	1120	1268

Referencias de pedido

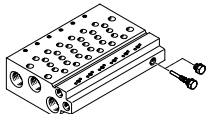
Especificaciones técnicas: perfiles distribuidores ¹⁾	Conexión			KBK	Material ³⁾	Presión de funcionamiento		Par de apriete máximo para el montaje [Nm]		
	2, 4	1, 3, 5	12/14, 82/84			[MPa]	[bar]	Válvula	Perfil DIN	Pared
	G1/4	G3/8	M5	2 ²⁾	Aleación forjada de aluminio	-0,09 ... 1	-0,9 ... 10	1,18	1,5	3



1) Los tapones ciegos están incluidos en el suministro del perfil distribuidor.

2) Más información en www.festo.com/x/topic/kbk

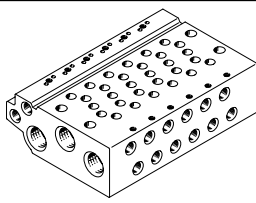
3) Nota sobre los materiales: en conformidad con la Directiva 2002/95/CE (RoHS).

Referencias de pedido: perfiles distribuidores			
	Descripción	N.º art.	Código del producto
Perfil distribuidor para válvula para placa base G1/4			
	Para tamaño B18 (G1/4)	2 posiciones de válvula	574467 VABM-L1-18W-G38-2
		3 posiciones de válvula	574468 VABM-L1-18W-G38-3
		4 posiciones de válvula	574469 VABM-L1-18W-G38-4
		5 posiciones de válvula	574470 VABM-L1-18W-G38-5
		6 posiciones de válvula	574471 VABM-L1-18W-G38-6
		7 posiciones de válvula	574472 VABM-L1-18W-G38-7
		8 posiciones de válvula	574473 VABM-L1-18W-G38-8
		9 posiciones de válvula	574474 VABM-L1-18W-G38-9
		10 posiciones de válvula	574475 VABM-L1-18W-G38-10
		12 posiciones de válvula	574476 VABM-L1-18W-G38-12
		14 posiciones de válvula	574477 VABM-L1-18W-G38-14
16 posiciones de válvula	574478 VABM-L1-18W-G38-16		

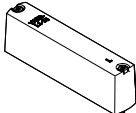
Referencias de pedido

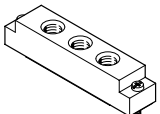
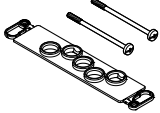
Referencias de pedido: accesorios			
	Descripción	N.º art.	Código del producto
Placa ciega Hojas de datos → Internet: vabb			
	Para posición de válvula sobre perfil distribuidor, con tornillos y junta	★ 574482	VABB-L1-18
Elemento de separación Hojas de datos → Internet: vabd			
	Para formar zonas de presión	574483	VABD-14-B
Placa de alimentación Hojas de datos → Internet: vabf			
	Para posición de válvula sobre perfil distribuidor, con tornillos y junta	574481	VABF-L1-18-P3A4-G14
Juntas Hojas de datos → Internet: vabd			
	Para válvulas para placa base G1/4	Suministro: 10 conjuntos (cada uno con 2 tornillos y 1 junta)	574480 VABD-L1-18B-S-G14

 - **Nota**

Conectar la placa de alimentación a la conexión 1 con presión. No se admite uso inverso (presión en conexiones 3, 5).

Placas base eléctricas

Especificaciones técnicas generales		H2	H3	S2	S3	L-	R1	R8
Características								
Posición de montaje	Indistinta							
Conexión eléctrica	Zócalo de 2 pines					Cable trenzado	Conector individual M8, 4 pines	Conector individual M8, 3 pines
Grado de protección	IP40						IP65	
Indicación del estado de señal	LED							
Tipo de fijación	Clip						Tornillo autorroscante	
Nota sobre los materiales	En conformidad con la Directiva 2002/95/CE (RoHS)							
Color del cuerpo	Negro							
Información del material del cuerpo	PA							
Certificación	Marcado RCM							

Circuito protector sin reducción de la corriente de reposo

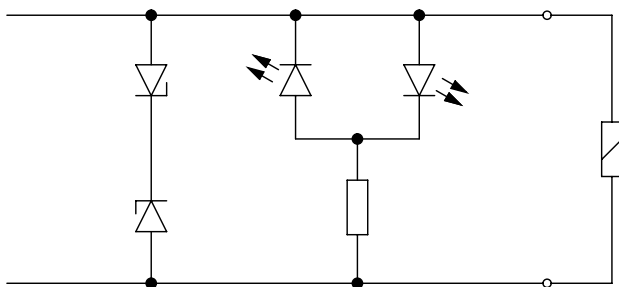

Las bobinas magnéticas (tipo P) de las ejecuciones de 5, 12 y 24 V están dotadas de un circuito protector para la supresión del arco voltaico y contra la inversión de polaridad.

Circuito protector con reducción de la corriente de reposo

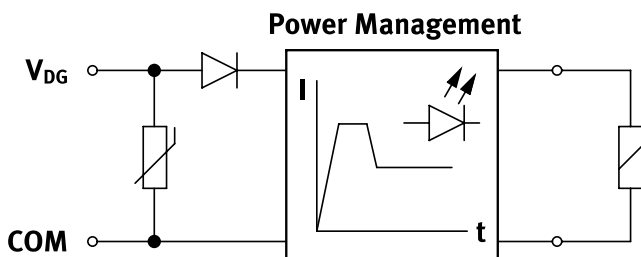



La ejecución de 24 V DC (tipo R) incluye adicionalmente una reducción de la corriente de reposo. De esta manera, la potencia se reduce de 1 W a 0,35 W.

Asignación de pines de la placa base eléctrica

	Pin	Descripción
Conector rectangular, esquema de conexiones H		
	VAVE-L1-1VH2-LP, VAVE-L1-1VH3-LP	
	1	+ 0 -
	2	+ 0 -
	VAVE-L1-1H2-LR, VAVE-L1-1H3-LR	
	1	+
	2	-
Conector rectangular, esquema de conexiones S		
	VAVE-L1-1VS2-LP, VAVE-L1-1VS3-LP	
	1	+ 0 -
	2	+ 0 -
	VAVE-L1-1S2-LR, VAVE-L1-1S3-LR	
	1	-
	2	+
Cable trenzado, 2 pines		
	VAVE-L1-1VL1...4-LP	
	1	+ 0 -
	2	+ 0 -
	VAVE-L1-1L1...4-LR	
	1	-
	2	+

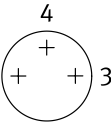
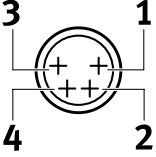
Placas base eléctricas

Asignación de pines de la placa base eléctrica		Pin	Descripción
Conector redondo M8, 3 pines			
	VAVE-L1-1VR8-LP		
	1	n.a.	Sin reducción de la corriente de reposo
	3	+ 0 -	
	4	+ 0 -	
	VAVE-L1-1R8-LR		
	1	n.a.	Con reducción de la corriente de reposo
3	+ 0 -		
4	+ 0 -		
Conector redondo M8, 4 pines			
	VAVE-L1-1VR1-LP		
	1	n.a.	Sin reducción de la corriente de reposo
	2	n.a.	
	3	+ 0 -	
	4	+ 0 -	
	VAVE-L1-1R1-LR		
	1	n.a.	Con reducción de la corriente de reposo
	2	n.a.	
3	+ 0 -		
4	+ 0 -		
Extremo del cable abierto			
	VAVE-L1-1VK...		
	BK	+ 0 -	Sin reducción de la corriente de reposo
	BK	+ 0 -	
	VAVE-L1-1K...		
	BK	+ 0 -	Con reducción de la corriente de reposo
	BK	+ 0 -	

Placas base eléctricas

Dimensiones

Placas base eléctricas, S2/H2

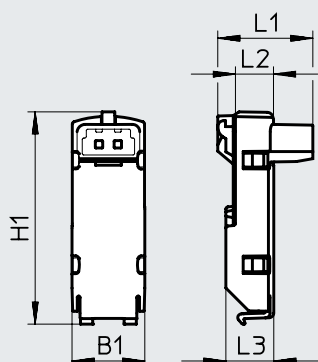

Placas base eléctricas, S3/H3

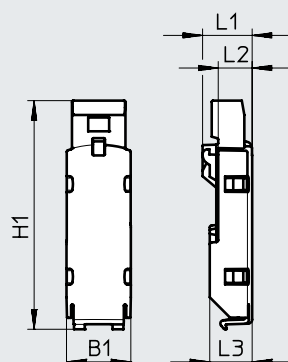

Descarga de datos CAD en → www.festo.com

Código del producto	B1	H1 ±0,5	L1	L2	L3
VAVE-L1-1VS2-LP	9,8	28,8	12,9	5,2	6,5
VAVE-L1-1S2-LR					
VAVE-L1-1VH2-LP			10,8		
VAVE-L1-H2-LR					

Código del producto	B1	H1 ±0,5	L1	L2	L3	
VAVE-L1-1VS3-LP	9,8	35	7,6	5,2	6,5	
VAVE-L1-1S3-LR						
VAVE-L1-1VH3-LP			33,6			7,5
VAVE-L1-1H3-LR						

Dimensiones

Placas base eléctricas, VL11 ...1 4

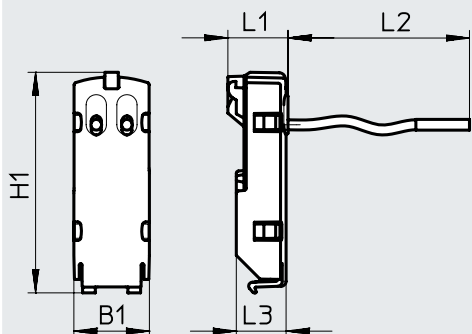

Descarga de datos CAD en → www.festo.com

Placas base eléctricas, VK6 ... 9

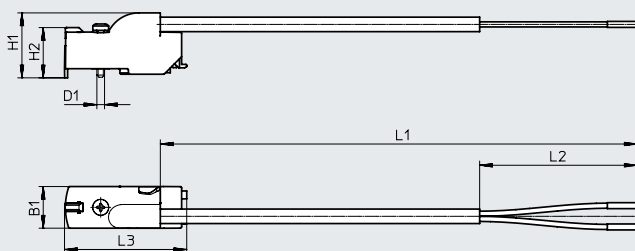

Código del producto	B1	H1 ±0,5	L1	L2	L3
VAVE-L1-1VL1-LP	9,8	28,8	7,9	0,5	6,5
VAVE-L1-1L1-LR				1	
VAVE-L1-1VL2-LP					
VAVE-L1-1L2-LR					
VAVE-L1-1VL3-LP				2,5	
VAVE-L1-1L3-LR				5	
VAVE-L1-1VL4-LP					
VAVE-L1-1L4-LR					

Código del producto	B1	H1	H2 ±0,3	L1	L2 ±5	L3 ±0,5	D1 Ø
VAVE-L1-1VK6-LP	9,8	15,3	11,8	0,5	50	28,7	1,8
VAVE-L1-1VK7-LP				1,0			
VAVE-L1-1VK8-LP				2,5			
VAVE-L1-1VK9-LP				5,0			
VAVE-L1-1K6-LR				0,5			
VAVE-L1-1K7-LR				1,0			
VAVE-L1-1K8-LR				2,5			
VAVE-L1-1K9-LR				5,0			

Placas base eléctricas

Dimensiones

Descarga de datos CAD en → www.festo.com

Placas base eléctricas, R8/R1

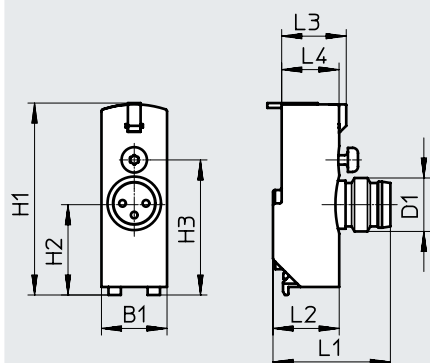

Código del producto	B1	H1	H2	H3	L1	L2	L3	L4	D1 ∅
VAVE-L1-1VR8-LP	9,8	28,7	13,7	20,2	18,4	9,9	9,7	8,6	M8
VAVE-L1-1VR1-LP									

Referencias de pedido: placas base eléctricas

Forma constructiva	Conector	Funciones adicionales	Temperatura ambiente [°C]	Código	Potencia [W]	Tensión [V DC]	N.º art.	Código del producto
	NEBV-H1 ...	Supresión de arco voltaico, bipolar, IP40	-5 ... +50	H2	1	12/24	★ 566714	VAVE-L1-1VH2-LP
		Supresión de arco voltaico, reducción de la corriente de reposo, IP40	-5 ... +60	H2R	0,35	24	★ 566716	VAVE-L1-1H2-LR
	NEBV-H1 ...	Supresión de arco voltaico, bipolar, IP40	-5 ... +50	H3	1	12/24	566715	VAVE-L1-1VH3-LP
		Supresión de arco voltaico, reducción de la corriente de reposo, IP40	-5 ... +60	H3R	0,35	24	566717	VAVE-L1-1H3-LR
	NEBV-HS ...	Supresión de arco voltaico, bipolar, IP40	-5 ... +50	S2	1	12/24	566718	VAVE-L1-1VS2-LP
		Supresión de arco voltaico, reducción de la corriente de reposo, IP40	-5 ... +60	S2R	0,35	24	566720	VAVE-L1-1S2-LR
	NEBV-HS ...	Supresión de arco voltaico, bipolar, IP40	-5 ... +50	S3	1	12/24	566719	VAVE-L1-1VS3-LP
		Supresión de arco voltaico, reducción de la corriente de reposo, IP40	-5 ... +60	S3R	0,35	24	566721	VAVE-L1-1S3-LR
	Extremo abierto del cable	Supresión de arco voltaico, bipolar, IP40	-5 ... +50	L1	1	12/24	566722	VAVE-L1-1VL1-LP
				L2			566723	VAVE-L1-1VL2-LP
				L3			566724	VAVE-L1-1VL3-LP
				L4			566725	VAVE-L1-1VL4-LP
		Supresión de arco voltaico, reducción de la corriente de reposo, IP40	-5 ... +60	L1R	0,35	24	566726	VAVE-L1-1L1-LR
				L2R			566727	VAVE-L1-1L2-LR
				L3R			566728	VAVE-L1-1L3-LR
				L4R			566729	VAVE-L1-1L4-LR

Placas base eléctricas



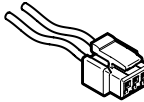
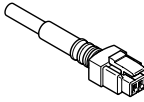
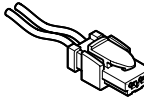
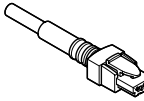
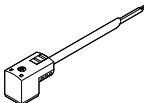
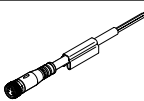
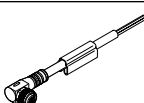
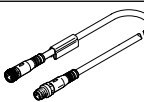
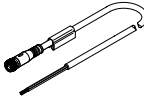
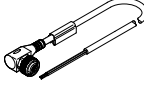

Referencias de pedido: placas base eléctricas											
Forma constructiva	Conector	Funciones adicionales	Temperatura ambiente [°C]	Código	Potencia	Tensión	Longitud del cable	N.º art.	Código del producto		
					[W]	[V DC]	[m]				
	Extremo del cable abierto	Supresión de arco voltaico, bipolar, IP65	-5 ... +60	K6	1	12/24	0,5	573941	VAVE-L1-1VK6-LP		
				K7			1	★ 573942	VAVE-L1-1VK7-LP		
				K8			2,5	573943	VAVE-L1-1VK8-LP		
				K9			5	573944	VAVE-L1-1VK9-LP		
		Supresión de arco voltaico, bipolar, reducción de la corriente de reposo, IP65	-5 ... +60		K6R	0,35	24	0,5	573945	VAVE-L1-1K6-LR	
					K7R			1	573946	VAVE-L1-1K7-LR	
					K8R			2,5	573947	VAVE-L1-1K8-LR	
					K9R			5	573948	VAVE-L1-1K9-LR	
	NEBU-M8 ...	Supresión de arco voltaico, bipolar, IP65	-5 ... +60	R8	1	12/24	-	★ 573919	VAVE-L1-1VR8-LP		
				R8R			0,35	24	-	573920	VAVE-L1-1R8-LR
				R1			1	12/24	-	573921	VAVE-L1-1VR1-LP
				R1R			0,35	24	-	573922	VAVE-L1-1R1-LR

Referencias de pedido: servopilotajes							
Forma constructiva	Conexión eléctrica	Accionamiento manual auxiliar	Temperatura ambiente [°C]	Tensión		N.º art.	Código del producto
				[V DC]	[V AC]		
	Forma C según DIN EN 175301-803	Sin enclavamiento	-5 ... +50	24	-	8040564	VSCS-B-M32-MH-WA-1C1-8
				12	-	8040565	VSCS-B-M32-MH-WA-5C1-8
				-	24	8040566	VSCS-B-M32-MH-WA-1AC1-8
				-	110	8040567	VSCS-B-M32-MH-WA-2AC1-8
				-	230	8040568	VSCS-B-M32-MH-WA-3AC1-8
	Forma de conexión C según estándar industrial			24	-	8137327	VSCS-B-M32-MH-WA-1E1-8
	Forma C según DIN EN 175301-803	Sin enclavamiento/con enclavamiento		24	-	8040570	VSCS-B-M32-MD-WA-1C1-8
				12	-	8040571	VSCS-B-M32-MD-WA-5C1-8
				-	24	8040572	VSCS-B-M32-MD-WA-1AC1-8
				-	110	8040573	VSCS-B-M32-MD-WA-2AC1-8
				-	230	8040574	VSCS-B-M32-MD-WA-3AC1-8
				24	-	8137328	VSCS-B-M32-MD-WA-1E1-8
	Forma de conexión C según estándar industrial			24	-	8040575	VSCS-B-M32-MD-WA-1R3-8
	M12 según IEC 61076-2-101			24	-	8040575	VSCS-B-M32-MD-WA-1R3-8

Accesorios







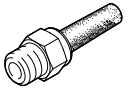

Referencias de pedido		Longitud del cable [m]	N.º art.	Código del producto
Descripción				
Conector tipo zócalo con cable, sin recubrimiento, extremo abierto				Hojas de datos → Internet: nebv
	Para placa base eléctrica, códigos H2, H2R o H3, H3R Zócalo, 2 pines	0,5	★ 566654	NEBV-H1G2-KN-0.5-N-LE2
		1	★ 566655	NEBV-H1G2-KN-1-N-LE2
		2,5	★ 566656	NEBV-H1G2-KN-2.5-N-LE2
		5	566657	NEBV-H1G2-KN-5-N-LE2
Conector tipo zócalo con cable, con recubrimiento, extremo abierto				Hojas de datos → Internet: nebv
	Para placa base eléctrica, códigos H2, H2R o H3, H3R Zócalo, 2 pines	0,5	★ 566658	NEBV-H1G2-P-0.5-N-LE2
		1	★ 566659	NEBV-H1G2-P-1-N-LE2
		2,5	★ 566660	NEBV-H1G2-P-2.5-N-LE2
		5	566661	NEBV-H1G2-P-5-N-LE2
Conector tipo zócalo con cable, sin recubrimiento, extremo abierto				Hojas de datos → Internet: nebv
	Para placa base eléctrica, códigos S2, S2R o S3, S3R Zócalo, 2 pines	0,5	566662	NEBV-HSG2-KN-0.5-N-LE2
		1	566663	NEBV-HSG2-KN-1-N-LE2
		2,5	566664	NEBV-HSG2-KN-2.5-N-LE2
		5	566665	NEBV-HSG2-KN-5-N-LE2
Conector tipo zócalo con cable, con recubrimiento, extremo abierto				Hojas de datos → Internet: nebv
	Para placa base eléctrica, códigos S2, S2R o S3, S3R Zócalo, 2 pines	0,5	566666	NEBV-HSG2-P-0.5-N-LE2
		1	566667	NEBV-HSG2-P-1-N-LE2
		2,5	566668	NEBV-HSG2-P-2.5-N-LE2
		5	566669	NEBV-HSG2-P-5-N-LE2
Cable de conexión, extremo abierto				
	Para válvula servopilotada VSCS según ISO 15218, Zócalo pequeño de forma C según EN 175301-803	2,5	8032623	NEBV-C1SW2L-P-K-2.5-N-LE2-S9
		5	8032626	NEBV-C1SW2L-P-K-5-N-LE2-S9
		10	8032627	NEBV-C1SW2L-P-K-10-N-LE2-S9
		2,5	8032628	NEBV-C1SW3-K-2.5-N-LE3-S9
		5	8032629	NEBV-C1SW3-K-5-N-LE3-S9
Cable de conexión, extremo abierto				Hojas de datos → Internet: nebu
	Para placa base eléctrica, código R8 Zócalo recto M8x1, 3 pines	2,5	★ 541333	NEBU-M8G3-K-2.5-LE3
		5	★ 541334	NEBU-M8G3-K-5-LE3
	Para placa base eléctrica, código R1 Zócalo recto M8x1, 4 pines	2,5	541342	NEBU-M8G4-K-2.5-LE4
		5	541343	NEBU-M8G4-K-5-LE4
Cable de conexión, extremo abierto				Hojas de datos → Internet: nebu
	Para placa base eléctrica, código R8 Zócalo acodado M8x1, 3 pines	2,5	★ 541338	NEBU-M8W3-K-2.5-LE3
		5	★ 541341	NEBU-M8W3-K-5-LE3
	Para placa base eléctrica, código R1 Zócalo acodado M8x1, 4 pines	2,5	541344	NEBU-M8W4-K-2.5-LE4
		5	541345	NEBU-M8W4-K-5-LE4
Cable de conexión				Hojas de datos → Internet: nebu
	Para placa base eléctrica, código R8 Zócalo recto M8x1, 3 pines	0,5	★ 541346	NEBU-M8G3-K-0.5-M8G3
		1	★ 541347	NEBU-M8G3-K-1-M8G3
		2,5	★ 541348	NEBU-M8G3-K-2.5-M8G3
		5	★ 541349	NEBU-M8G3-K-5-M8G3
		10	569844	NEBU-M8G3-K-10-M8G3
	Para placa base eléctrica, código R1 Zócalo recto M8x1, 4 pines	2,5	554035	NEBU-M8G4-K-2.5-M8G4
Cable de conexión, extremo abierto				Hojas de datos → Internet: nebu
	Para válvula servopilotada VSCS según ISO 15218, zócalo recto, M12x1, codificación A según EN 61076-2-101	2,5	541363	NEBU-M12G5-K-2.5-LE3
		5	541364	NEBU-M12G5-K-5-LE3
	Para válvula servopilotada VSCS según ISO 15218, zócalo acodado, M12x1, codificación A según EN 61076-2-101	2,5	541367	NEBU-M12W5-K-2.5-LE3
		5	541370	NEBU-M12W5-K-5-LE3

Accesorios

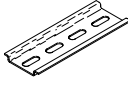
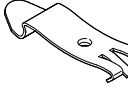
Referencias de pedido		Descripción		N.º art.	Código del producto	PE ¹⁾
Tapón ciego Hojas de datos → Internet: b						
	Para perfil distribuidor y válvula	Rosca M5		★ 3843	B-M5	10
		Rosca M7		★ 174309	B-M7	10
	Para perfil distribuidor	Rosca G1/8		★ 3568	B-1/8	10
		Rosca G1/4		★ 3569	B-1/4	10
	Para válvula	Rosca G3/8		★ 3570	B-3/8	10
		Rosca G1/8		578406	NPQH-BK-G18-P10	10
		Rosca G1/4		578407	NPQH-BK-G14-P10	10
Boquilla reductora						
	Rosca exterior M7	Rosca interior M5		161359	D-M5I-M7A-ISK	10
Racores Hojas de datos → Internet: qsm						
	Rosca M3	Para diámetro de tubo flexible 3 mm	Anillo extractor redondo	133001	QSM-M3-3-I-R	10
		Para diámetro de tubo flexible 4 mm	Anillo extractor redondo	133002	QSM-M3-4-I-R	10
	Rosca M5	Para diámetro de tubo flexible 3 mm	Anillo extractor redondo	133003	QSM-M5-3-I-R	10
			Anillo extractor ovalado	153313	QSM-M5-3-I	10
		Para diámetro de tubo flexible 4 mm	Anillo extractor redondo	133004	QSM-M5-4-I-R	10
			Anillo extractor ovalado	★ 153315	QSM-M5-4-I	10
	Para diámetro de tubo flexible 6 mm	Anillo extractor redondo	133005	QSM-M5-6-I-R	10	
		Anillo extractor ovalado	★ 153317	QSM-M5-6-I	10	
	Rosca M7	Para diámetro de tubo flexible 4 mm	Anillo extractor ovalado	★ 153319	QSM-M7-4-I	10
		Para diámetro de tubo flexible 6 mm	Anillo extractor redondo	133007	QSM-M7-6-I-R	10
			Anillo extractor ovalado	★ 153321	QSM-M7-6-I	10
	Rosca G1/8	Para diámetro de tubo flexible 4 mm	Anillo extractor ovalado	★ 186106	QS-G1/8-4-I	10
		Para diámetro de tubo flexible 6 mm	Anillo extractor ovalado	★ 186107	QS-G1/8-6-I	10
		Para diámetro de tubo flexible 8 mm	Anillo extractor ovalado	★ 186109	QS-G1/8-8-I	10
		Para diámetro de tubo flexible 10 mm	Anillo extractor ovalado	★ 132999	QS-G1/8-10-I	10
	Rosca G1/4	Para diámetro de tubo flexible 6 mm	Anillo extractor ovalado	★ 186108	QS-G1/4-6-I	10
				130677	QS-1/4-6-100	100
		Para diámetro de tubo flexible 8 mm	Anillo extractor ovalado	★ 186110	QS-G1/4-8-I	10
				★ 153016	QS-1/4-8-I	10
		Para diámetro de tubo flexible 10 mm	Anillo extractor ovalado	★ 186112	QS-G1/4-10-I	10
		★ 153018	QS-1/4-10-I	10		
Rosca R3/8	Para diámetro de tubo flexible 8 mm	Anillo extractor ovalado	130681	QS-3/8-8-50	50	
	Para diámetro de tubo flexible 10 mm	Anillo extractor ovalado	130682	QS-3/8-10-50	50	
	Para diámetro de tubo flexible 12 mm	Anillo extractor ovalado	130683	QS-3/8-12-20	20	
	Para diámetro de tubo flexible 16 mm	Anillo extractor ovalado	164957	QS-3/8-16	1	





1) Unidades por embalaje.

Accesorios

Referencias de pedido		N.º art.	Código del producto	PE ¹⁾		
Silenciador		Hojas de datos → Internet: amte				
	Para rosca M3	1231120	AMTE-M-LH-M3	20		
	Para rosca M5	★ 1205858	AMTE-M-LH-M5	20		
	Para rosca M7	161418	UC-M7	1		
	Para rosca G1/8	Gran caudal	★ 2307	U-1/8	1	
		Caudal reducido	161419	UC-1/8	1	
	Para rosca G1/4	Gran caudal	★ 2316	U-1/4	1	
		Caudal reducido	165004	UC-1/4	1	
	Para rosca G3/8	Gran caudal	★ 2309	U-3/8	1	
		Caudal reducido	1707427	UC-3/8	1	
	Cuerpo metálico	★ 6843	U-3/8-B	1		
Perfil DIN		Hojas de datos → Internet: nrh				
	Según EN 60715, 35 x 7,5 (ancho x alto)	Longitud de 2 m	35430	NRH-35-2000	1	
Accesorio para montaje en perfil DIN		Hojas de datos → Internet: vame				
	-	★ 569998	VAME-T-M4	2		
Tapa ciega para accionamiento manual auxiliar						
	Cubierto	540898	VMPA-HBV-B	10		
	Sin enclavamiento	540897	VMPA-HBT-B	10		
	Con enclavamiento (sin accesorios)	8002234	VAMC-L1-CD	10		
Portaetiquetas		Hojas de datos → Internet: aslr				
	Alojamiento para una placa de identificación y tapa para tornillo de fijación y accionamiento manual auxiliar	570818	ASLR-D-L1	10		
Kit de fijación		Hojas de datos → Internet: davm				
	Con escuadra de montaje para el montaje lateral de válvulas	Para cilindros normalizados DSBC-32...40	Para VUVG-L14	2568514	DAVM-MW-V1-32-V	1
		Para cilindros normalizados DSBC-50...125	Para VUVG-L18	2612128	DAVM-MW-V1-50-V	1

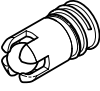
1) Unidades por embalaje.

Accesorios

Referencias de pedido		Descripción	N.º art.	Código del producto	PE ¹⁾	
Válvula de antirretorno						
	Para perfiles distribuidores VABM-L1-10...	Para bloquear el caudal en caso de atasco en el canal 3 y 5	8047364	VABF-L1-10H-H2	10	
	Para perfiles distribuidores VABM-L1-14...		8047365	VABF-L1-14-H2	10	
Estrangulador						
	Para perfiles distribuidores VABM-L1-10...	Para ajustar el caudal durante la alimentación y descarga de aire (para unión roscada M5)	Diámetro nominal: 0,5 mm	8025709	VFFG-T-M5-5	10
			Diámetro nominal: 0,6 mm	8025710	VFFG-T-M5-6	10
			Diámetro nominal: 0,7 mm	8025711	VFFG-T-M5-7	10
			Diámetro nominal: 0,85 mm	8025712	VFFG-T-M5-8	10
			Diámetro nominal: 1,05 mm	8025713	VFFG-T-M5-10	10
			Diámetro nominal: 1,2 mm	8025714	VFFG-T-M5-12	10
		Para ajustar el caudal durante la alimentación y descarga de aire (para diámetro de 4 mm)	Diámetro nominal: 0,5 mm	8047346	VFFG-T-F4-5	10
			Diámetro nominal: 0,6 mm	8047347	VFFG-T-F4-6	10
			Diámetro nominal: 0,7 mm	8047348	VFFG-T-F4-7	10
			Diámetro nominal: 0,85 mm	8047349	VFFG-T-F4-8	10
			Diámetro nominal: 1,05 mm	8047350	VFFG-T-F4-10	10
			Diámetro nominal: 1,2 mm	8047351	VFFG-T-F4-12	10
	Para perfiles distribuidores VABM-L1-14...	Para ajustar el caudal durante la alimentación y descarga de aire (para diámetro de 5,8 mm)	Diámetro nominal: 1,55 mm	8025715	VFFG-T-M5-15	10
			Diámetro nominal: 0,7 mm	8047353	VFFG-T-F6-7	10
			Diámetro nominal: 0,85 mm	8047354	VFFG-T-F6-8	10
			Diámetro nominal: 1,05 mm	8047355	VFFG-T-F6-10	10
			Diámetro nominal: 1,15 mm	8047356	VFFG-T-F6-11	10
			Diámetro nominal: 1,4 mm	8047357	VFFG-T-F6-14	10
			Diámetro nominal: 1,6 mm	8047358	VFFG-T-F6-16	10
			Diámetro nominal: 1,8 mm	8047359	VFFG-T-F6-18	10
Conjunto de estrangulador						
	Para perfiles distribuidores VABM-L1-10...	Dos unidades de cada tamaño, para unión roscada M5	8025716	VFFG-T-M5-A-V1	14	
		Dos unidades de cada tamaño, para diámetro de 4 mm	8062200	VFFG-T-F4-A-V1	14	
	Para perfiles distribuidores VABM-L1-14...	Dos unidades de cada tamaño, para diámetro de 5,8 mm	8062201	VFFG-T-F6-A-V1	14	

1) Unidades por embalaje.