

# Electroválvulas VUVS/batería de válvulas VTUS

**FESTO**



Programa básico de Festo  
Resuelve el 80% de sus tareas de automatización

En todo el mundo: Rápida disponibilidad, también a largo plazo  
Convincente: Siempre con la calidad de Festo  
Rápida: Selección sencilla

El programa básico de Festo es una selección previa de las funciones y los productos más importantes, y forma parte de nuestra gama de productos completa.

En el programa básico encontrará la mejor relación calidad-precio para su automatización.

¡Busque la  
estrella!

## Características

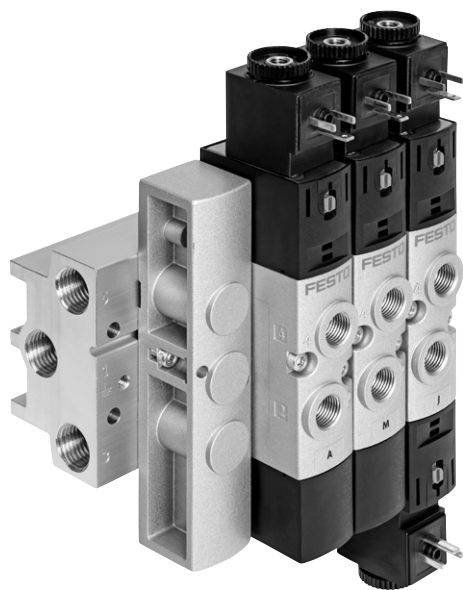

### Solución innovadora

- Válvula fiable, robusta y de larga duración
- Principio constructivo:
  - Corredera del émbolo con anillo de junta (VUVS-LK)
  - Asiento de plato con junta blanda (VUVS-LT)
  - Corredera del émbolo con cartucho de junta (VUVS-L)
- Caudal hasta 1800 l/min con VUVS-LK y VUVS-LT
- Caudal hasta 2300 l/min con VUVS-L
- Numerosas funciones de válvula

### Versatilidad

- La tensión de funcionamiento se puede modificar fácilmente cambiando la bobina magnética (VUVS-L y VUVS-LT)
- Válvulas con conexiones rosca-das, utilizables como válvulas individuales o para montaje en batería
- Zonas de presión variables
- Múltiples posibilidades de fijación

### Con seguridad funcional

- Manejo ergonómico y seguro
- Servicio seguro gracias a la sustitución rápida y sencilla de las válvulas

### Montaje sencillo

- Unidades premontadas en regletas
- Válvulas individuales montadas y listas para conectar
- Perfiles distribuidores P para fijación en un lado o en ambos lados
- Sólido montaje mural o montaje en perfil DIN

### Referencias de pedido: opciones del producto

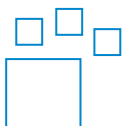

Producto configurable  
Este producto y todas sus opciones pueden solicitarse a través del software de configuración.

Encontrará el software de configuración en el DVD, en Productos, o  
→ [www.festo.com/catalogue/...](http://www.festo.com/catalogue/...)

Nº art.	Código de producto
576516	VUVS-20
8022014	VUVS-25
8022017	VUVS-30
577304	VTUS-20
8022016	VTUS-25
8022019	VTUS-30

## Características

### Electroválvulas VUVS

Válvula con conexiones roscadas VUVS-LK como válvula individual (válvula con corredera del émbolo)

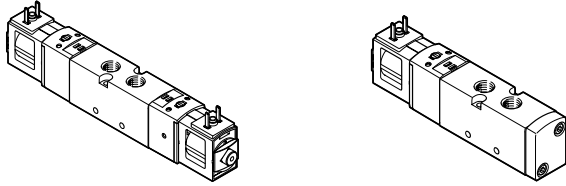

Válvula con conexiones roscadas VUVS-LT como válvula individual (válvula de plato)

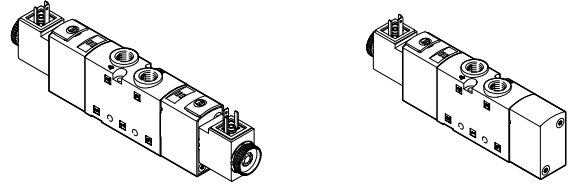

Válvula con conexiones roscadas VUVS-L como válvula individual (válvula con corredera del émbolo)

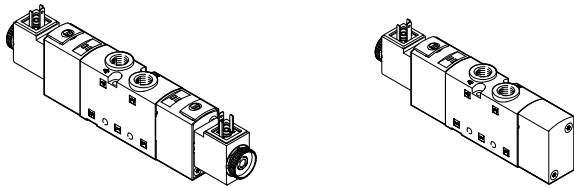

Las válvulas con conexiones roscadas están previstas para el uso sin encadenamiento neumático. Todas las conexiones neumáticas se encuentran en la válvula y pueden equiparse con racores/tubos flexibles.

Si se utiliza un juego especial de juntas, también es posible montar las válvulas de conexiones roscadas como válvulas semi en línea en un perfil distribuidor (encadenamiento neumático).

### Batería de válvulas VTUS

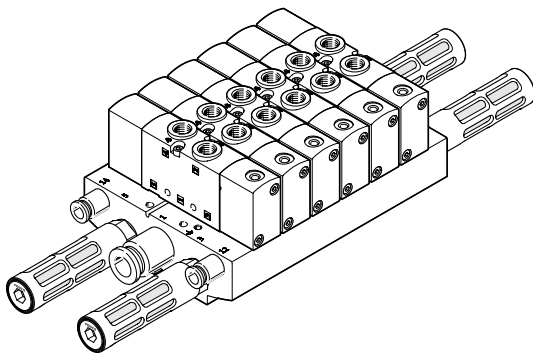

### Opciones de equipamiento

#### VUVS-LK

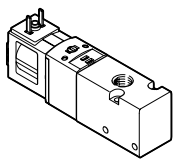

- Válvulas de 3/2 y 5/2 vías con bobina magnética
- Tamaño 20 (21 mm), tamaño 25 (26,5 mm) y tamaño 30 (31 mm)

#### Funciones de válvula

Válvula de 3/2 vías, normalmente Cerrada:

- Alimentación interna del aire de pilotaje
- Reposición por muelle neumático
- Sentido de flujo no reversible

Válvula de 5/2 vías, monoestable:

- Alimentación interna del aire de pilotaje
- Reposición por muelle neumático
- Sentido de flujo no reversible

Válvula de 5/2 vías, biestable:

- Alimentación interna del aire de pilotaje
- Sentido de flujo no reversible

## Características

### Opciones de equipamiento

VUVS-LT

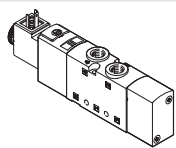

- Válvulas de 3/2, 2x 3/2 y 5/2 vías con o sin bobina magnética
- Tamaño 20 (21 mm), tamaño 25 (26,5 mm) y tamaño 30 (31 mm)

### Funciones de válvula

Válvula de 3/2 vías, normalmente abierta, monoestable:

- Alimentación interna/externa del aire de pilotaje
- Reposición por muelle mecánico
- Sentido de flujo no reversible

Válvula de 3/2 vías, normalmente cerrada, monoestable:

- Alimentación interna/externa del aire de pilotaje
- Reposición por muelle mecánico
- Sentido de flujo no reversible

Válvula de 2x 3/2 vías, normalmente abierta, monoestable:

- Alimentación interna/externa del aire de pilotaje
- Reposición por muelle mecánico
- Sentido de flujo no reversible

Válvula de 2x 3/2 vías, normalmente

cerrada, monoestable:

- Alimentación interna/externa del aire de pilotaje
- Reposición por muelle mecánico
- Sentido de flujo no reversible

Válvula de 2x 3/2 vías, 1 normalmente abierta, 1 normalmente cerrada, monoestable:

- Alimentación interna/externa del aire de pilotaje
- Reposición por muelle mecánico
- Sentido de flujo no reversible

Válvula de 5/2 vías, monoestable:

- Alimentación interna/externa del aire de pilotaje
- Reposición por muelle mecánico
- Sentido de flujo no reversible

Válvula de 5/2 vías, biestable:

- Alimentación interna/externa del aire de pilotaje
- Sentido de flujo no reversible

## Características

### Opciones de equipamiento

#### VUVS-L

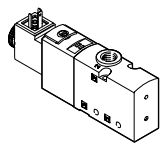

- Válvulas de 3/2, 5/2 y 5/3 vías con o sin bobina magnética
- Tamaño 20 (21 mm), tamaño 25 (26,5 mm) y tamaño 30 (31 mm)

#### Funciones de válvula

Válvula de 3/2 vías, normalmente abierta, monoestable:

- Alimentación interna/externa del aire de pilotaje
- Reposición por muelle neumático/mecánico
- Sentido de flujo reversible con aire de pilotaje externo

Válvula de 3/2 vías, normalmente cerrada, monoestable:

- Alimentación interna/externa del aire de pilotaje
- Reposición por muelle neumático/mecánico
- Sentido de flujo reversible con aire de pilotaje externo

Válvula de 5/2 vías, monoestable:

- Alimentación interna/externa del aire de pilotaje
- Reposición por muelle neumático/mecánico
- Sentido de flujo reversible con aire de pilotaje externo

Válvula de 5/2 vías, biestable:

- Alimentación interna/externa del aire de pilotaje
- Sentido de flujo reversible con aire de pilotaje externo

Válvula de 5/3 vías, centro a descarga, a presión o cerrado:

- Alimentación interna/externa del aire de pilotaje
- Reposición por muelle mecánico
- Sentido de flujo reversible con aire de pilotaje externo

#### Nota

En las válvulas VUVS-L y VUVS-LT se pueden obtener tensiones de funcionamiento diferentes cambiando la bobina magnética en el tubo guía inducido.

### Características

- En la versión estándar se pueden configurar como máximo 16 posiciones de válvula (solo para la variante VUVS-L)
- En la versión compacta se pueden configurar como máximo 12 posiciones de válvula (máx. 10 posiciones de válvula para la variante VUVS-LK)
- Posiciones de válvula 2 ... 10 configurables en incrementos de 1, posiciones de válvula 10 ... 16 configurables en incrementos de 2
- Bloque de conexión con un máximo de 10 posiciones de válvula
- Módulo de expansión con 2 posiciones de válvula
- Perfil distribuidor P con un máximo de 10 posiciones de válvula
- Formación de zonas de presión (como máximo 9 zonas de presión en una batería de válvulas con 16 posiciones de válvula)

### Forma constructiva

#### Cambio de válvula

Cada válvula está sujeta al bloque de conexión mediante dos tornillos. La junta correspondiente se instala en la válvula.

Esto significa que las válvulas pueden sustituirse de modo muy sencillo.

#### Ampliación

Las posiciones de válvula con placas ciegas pueden sustituirse posteriormente por válvulas. Las dimensiones, los puntos de fijación y la instalación neumática existente no cambian.

Para el bloque de conexión estándar, hay disponibles módulos de expansión con dos posiciones de válvula. Un bloque de conexión se puede ampliar con un máximo de tres módulos de expansión.

## Características

### Bloque de conexión estándar

Para válvulas de 3/2 vías

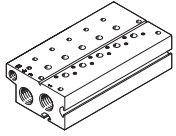

- Conexión  
Tamaño 20: G3/8  
Tamaño 25: G1/2  
Tamaño 30: G3/4
- Para válvulas con alimentación externa del aire de pilotaje
- Máximo 10 posiciones de válvula

Para válvulas de 5/2 y 5/3 vías

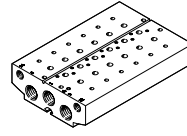

- Conexión  
Tamaño 20: G3/8  
Tamaño 25: G1/2  
Tamaño 30: G3/4
- Para válvulas con alimentación externa del aire de pilotaje
- Máximo 10 posiciones de válvula

### Bloque de conexión módulo de expansión, para bloque de conexión estándar

Para válvulas de 3/2 vías

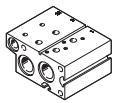

- Conexión  
Tamaño 20: G3/8  
Tamaño 25: G1/2  
Tamaño 30: G3/4
- Máximo dos posiciones de válvula

Para válvulas de 5/2 y 5/3 vías

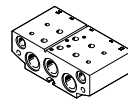

- Conexión  
Tamaño 20: G3/8  
Tamaño 25: G1/2  
Tamaño 30: G3/4
- Máximo dos posiciones de válvula

### Bloque de conexión compacto

Para válvulas de 3/2 vías

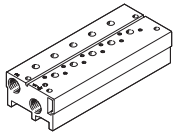

- Conexión  
Tamaño 20: G1/4  
Tamaño 25: G3/8  
Tamaño 30: G1/2
- Máximo 10 posiciones de válvula

Para válvulas de 5/2 y 5/3 vías

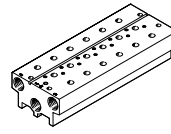

- Conexión  
Tamaño 20: G1/4  
Tamaño 25: G3/8  
Tamaño 30: G1/2
- Máximo 10 posiciones de válvula

### Perfil distribuidor P

Fijación en ambos lados

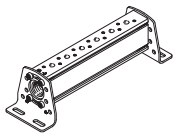

- Conexión  
Tamaño 20: G3/8  
Tamaño 25: G1/2  
Tamaño 30: G3/4
- Máximo 10 posiciones de válvula

Fijación en un lado

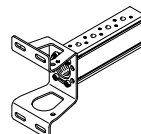

- Conexión  
Tamaño 20: G3/8  
Tamaño 25: G1/2  
Tamaño 30: G3/4
- Máximo 4 posiciones de válvula

### Placa ciega para posición no ocupada

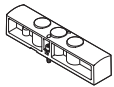

Para tapar posiciones de válvulas no utilizadas

### Placa de alimentación

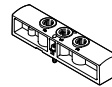

Para la alimentación de aire adicional y para la descarga de aire a través de una posición de válvula

### Elemento de separación para zonas de presión



Para formar zonas de presión (se permite un máximo de 9 zonas de presión)

### Nota

En funcionamiento con vacío, deberá anteponerse un filtro a las válvulas. De esta manera se evita que puedan penetrar partículas extrañas aspiradas en la válvula (por ejemplo, al utilizar una ventosa).

## Características neumáticas

### Crear zonas de presión y separar el aire de escape

La alimentación de presión y el escape de aire se realizan a través del bloque de conexión/perfil distribuidor P y las placas de alimentación.

En VTUS puede elegirse libremente la posición de las placas de alimentación y de las separaciones de canales.

Las zonas de presión se crean separando los canales internos entre las posiciones de válvula con el elemento de separación correspondiente.



El elemento de separación se puede utilizar en los siguientes canales:

- Canal 1
- Canal 3
- Canal 5



#### Nota

- Si la presión de escape es alta, deberá utilizarse un elemento de separación
- Deberá utilizarse por lo menos una placa de alimentación/alimentación por cada zona de presión
- La separación de zonas de presión no es posible en los canales 12 y 14 (alimentación de aire de pilotaje)

Separación de canales	Descripción
	<p>En VTUS, las zonas de presión pueden definirse según se desee. Son posibles las siguientes separaciones de canales:</p> <ul style="list-style-type: none"> <li>• Canal 1 cerrado </li> <li>• Canales 1/3/5 cerrados </li> <li>• Canales 3/5 cerrados </li> </ul>
	<p>En el caso de VTUS, el número de zonas de presión está limitado por el número de posiciones de válvula en el bloque de conexión/perfil distribuidor P. Deberá tenerse en cuenta que cada placa de alimentación ocupe una posición de la válvula. Entre dos elementos de separación siempre debe haber, como mínimo, dos posiciones de válvula. Con una configuración máxima de 16 posiciones de válvula, se puede crear un máximo de 9 zonas de presión.</p>

## Características neumáticas de VUVS-LK

### Tamaño 20: caudal nominal normal qnN con varias válvulas n conectadas simultáneamente

Para válvulas de 3/2 vías

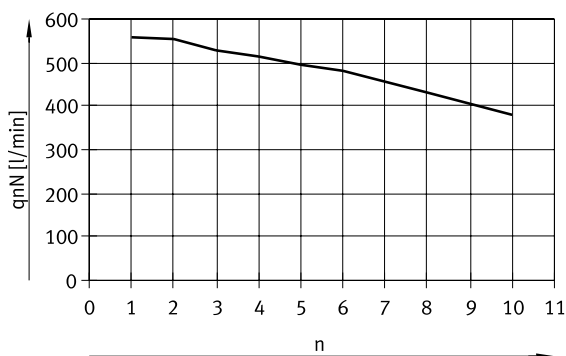

— Caudal nominal normal por válvula en perfil distribuidor Compacta

Para válvulas de 5/2 vías

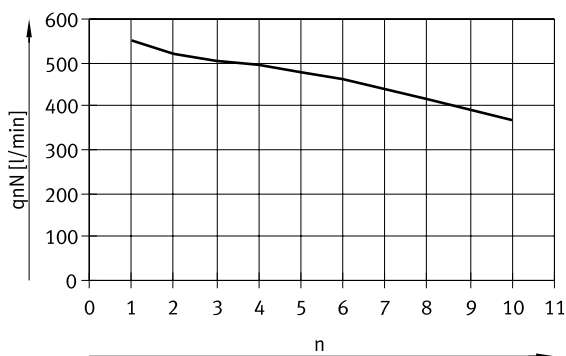

— Caudal nominal normal por válvula en perfil distribuidor Compacta

### Tamaño 25: caudal nominal normal qnN con varias válvulas n conectadas simultáneamente

Para válvulas de 3/2 vías

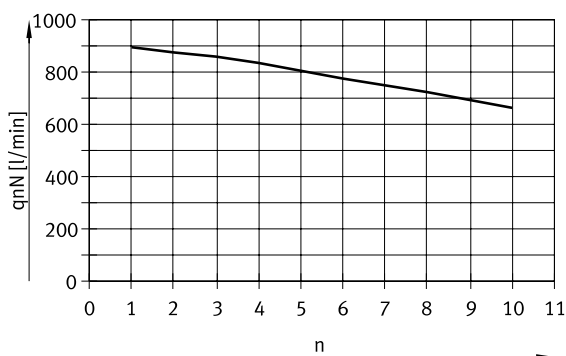

— Caudal nominal normal por válvula en perfil distribuidor Compacta

Para válvulas de 5/2 vías

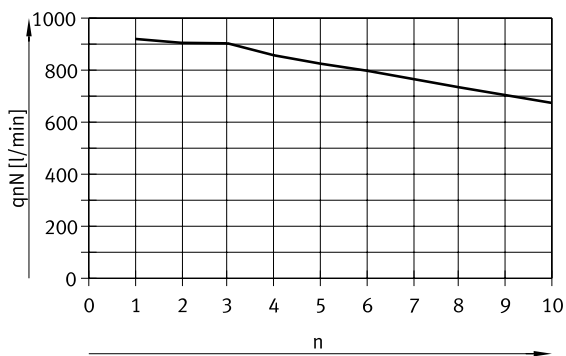

— Caudal nominal normal por válvula en perfil distribuidor Compacta



## Características neumáticas de VUUV-LT

**Tamaño 20: caudal nominal normal  $q_{nN}$  con varias válvulas  $n$  conectadas simultáneamente**

Para válvulas de 3/2 vías

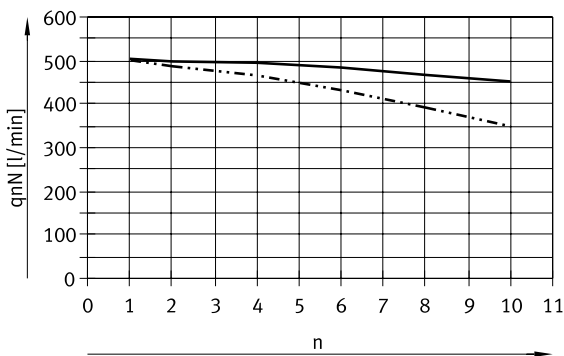

- Caudal nominal normal por válvula en perfil distribuidor estándar
- - - Caudal nominal normal por válvula en perfil distribuidor compacto

Para válvulas de 5/2 vías, sentido de flujo 1 → 2

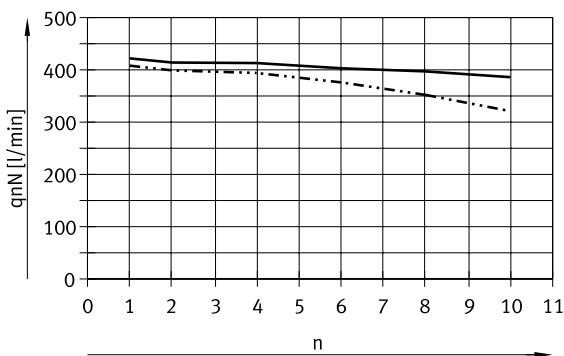

- Caudal nominal normal por válvula en perfil distribuidor estándar
- - - Caudal nominal normal por válvula en perfil distribuidor compacto

Para válvulas de 5/2 vías, sentido de flujo 1 → 4

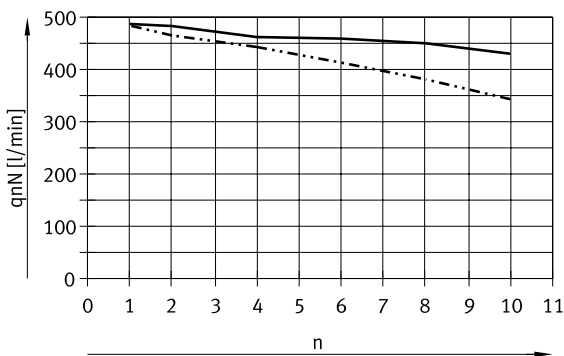

- Caudal nominal normal por válvula en perfil distribuidor estándar
- - - Caudal nominal normal por válvula en perfil distribuidor compacto

## Características neumáticas de VUVS-LT

### Tamaño 20: caudal nominal normal $q_{nN}$ con varias válvulas $n$ conectadas simultáneamente

Para válvulas de 2x 3/2 vías

Una función de válvula por posición de válvula en posición de conmutación abierta

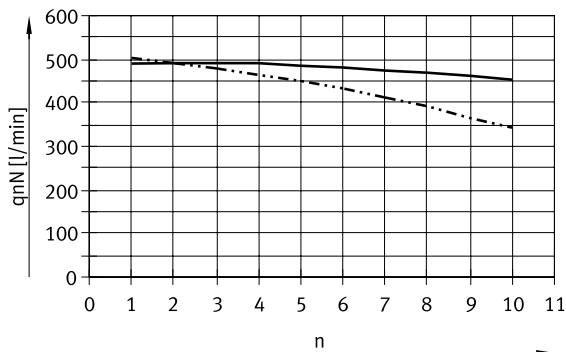

- Caudal nominal normal por válvula en perfil distribuidor estándar
- - - Caudal nominal normal por válvula en perfil distribuidor compacto

Para válvulas de 2x 3/2 vías

Ambas funciones de válvula por posición de válvula simultáneamente en posición de conmutación abierta

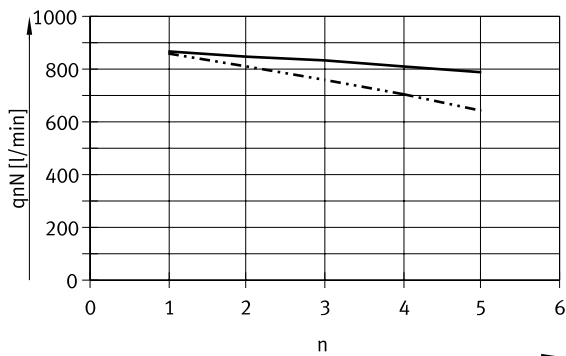

- Caudal nominal normal por válvula en perfil distribuidor estándar
- - - Caudal nominal normal por válvula en perfil distribuidor compacto

## Características neumáticas de VUVS-LT

**Tamaño 25: caudal nominal normal  $q_{nN}$  con varias válvulas  $n$  conectadas simultáneamente**

Para válvulas de 3/2 vías

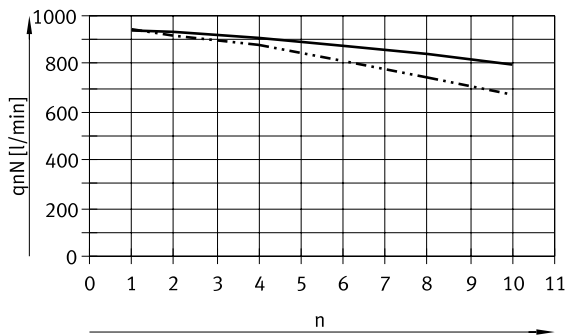

- Caudal nominal normal por válvula en perfil distribuidor estándar
- - - Caudal nominal normal por válvula en perfil distribuidor compacto

Para válvulas de 5/2 vías, sentido de flujo 1 → 2

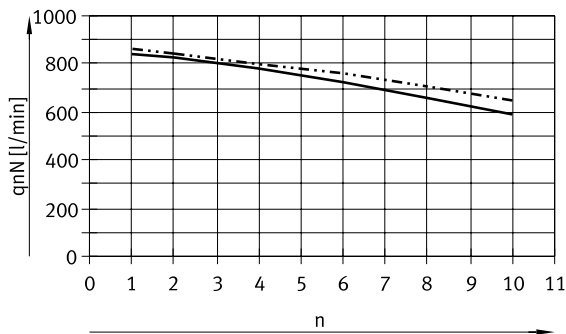

- Caudal nominal normal por válvula en perfil distribuidor estándar
- - - Caudal nominal normal por válvula en perfil distribuidor compacto

Para válvulas de 5/2 vías, sentido de flujo 1 → 4

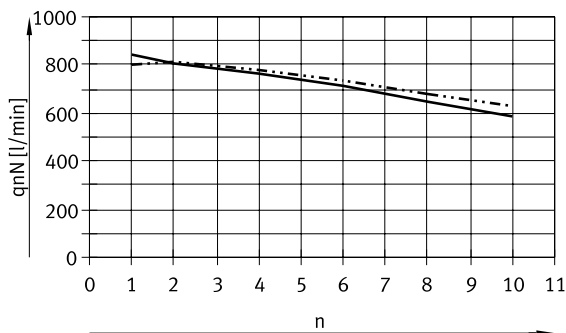

- Caudal nominal normal por válvula en perfil distribuidor estándar
- - - Caudal nominal normal por válvula en perfil distribuidor compacto

## Características neumáticas de VUVS-LT

### Tamaño 25: caudal nominal normal $q_{nN}$ con varias válvulas $n$ conectadas simultáneamente

Para válvulas de 2x 3/2 vías

Una función de válvula por posición de válvula en posición de conmutación abierta

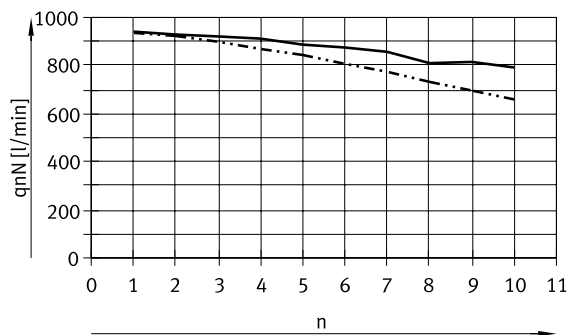

- Caudal nominal normal por válvula en perfil distribuidor estándar
- - - Caudal nominal normal por válvula en perfil distribuidor compacto

Para válvulas de 2x 3/2 vías

Ambas funciones de válvula por posición de válvula simultáneamente en posición de conmutación abierta

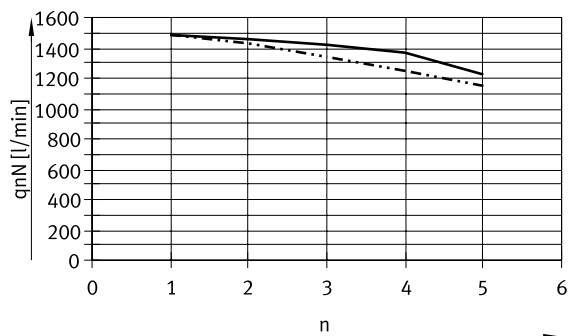

- Caudal nominal normal por válvula en perfil distribuidor estándar
- - - Caudal nominal normal por válvula en perfil distribuidor compacto

## Características neumáticas de VUVS-LT

### Tamaño 30: caudal nominal normal $q_{nN}$ con varias válvulas $n$ conectadas simultáneamente

Para válvulas de 3/2 vías

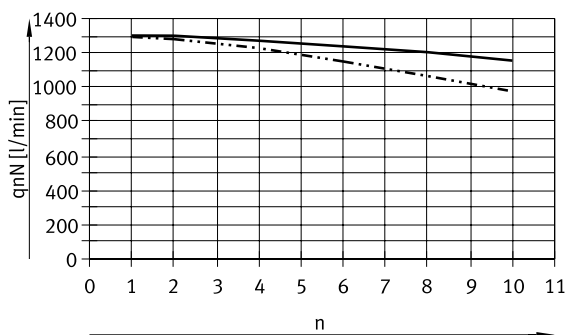

- Caudal nominal normal por válvula en perfil distribuidor estándar
- · - · - Caudal nominal normal por válvula en perfil distribuidor compacto

Para válvulas de 5/2 vías, sentido de flujo 1 → 2

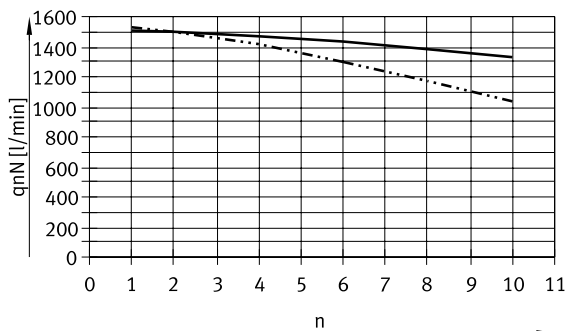

- Caudal nominal normal por válvula en perfil distribuidor estándar
- · - · - Caudal nominal normal por válvula en perfil distribuidor compacto

Para válvulas de 5/2 vías, sentido de flujo 1 → 4

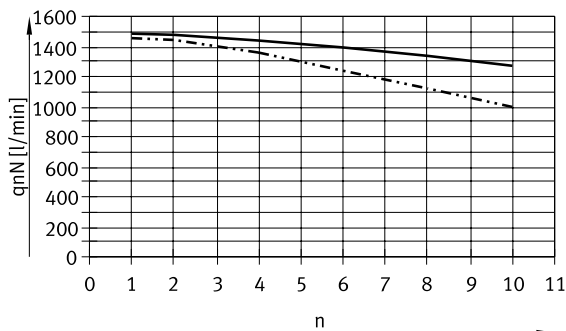

- Caudal nominal normal por válvula en perfil distribuidor estándar
- · - · - Caudal nominal normal por válvula en perfil distribuidor compacto

## Características neumáticas de VUVS-LT

### Tamaño 30: caudal nominal normal $q_{nN}$ con varias válvulas $n$ conectadas simultáneamente

Para válvulas de 2x 3/2 vías

Una función de válvula por posición de válvula en posición de conmutación abierta

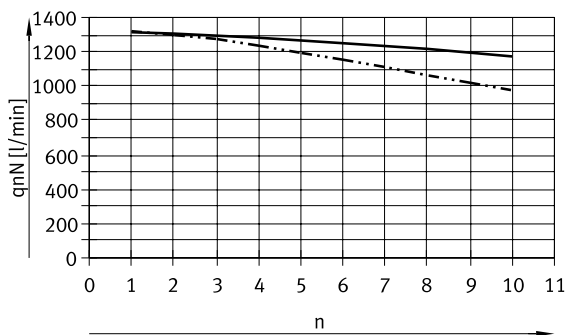

- Caudal nominal normal por válvula en perfil distribuidor estándar
- - - Caudal nominal normal por válvula en perfil distribuidor compacto

Para válvulas de 2x 3/2 vías

Ambas funciones de válvula por posición de válvula simultáneamente en posición de conmutación abierta

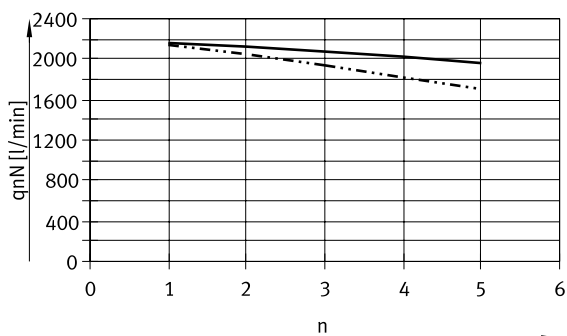

- Caudal nominal normal por válvula en perfil distribuidor estándar
- - - Caudal nominal normal por válvula en perfil distribuidor compacto

## Características neumáticas de VUVS-L

**Tamaño 20: caudal nominal normal qnN con varias válvulas n conectadas simultáneamente**

Para válvulas de 3/2 vías

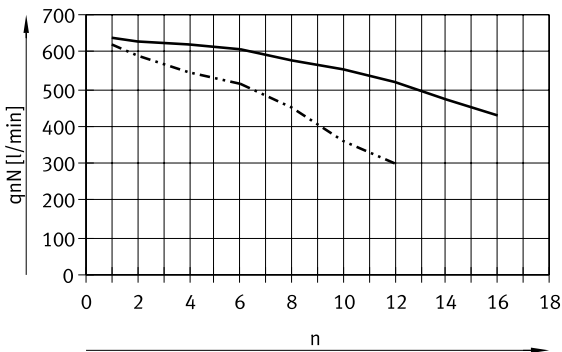

- Caudal nominal normal por válvula en perfil distribuidor estándar
- · - · - · Caudal nominal normal por válvula en perfil distribuidor compacto

Para válvulas de 5/2 y 5/3 vías

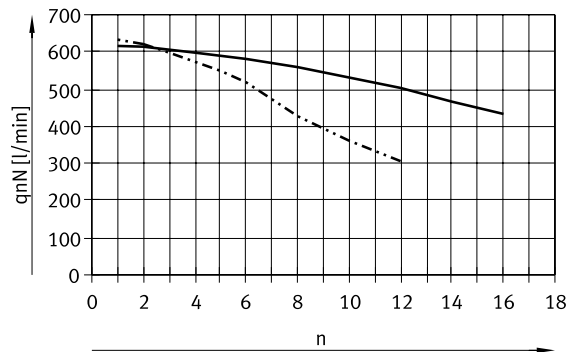

- Caudal nominal normal por válvula en perfil distribuidor estándar
- · - · - · Caudal nominal normal por válvula en perfil distribuidor compacto

**Tamaño 25: caudal nominal normal qnN con varias válvulas n conectadas simultáneamente**

Para válvulas de 3/2 vías

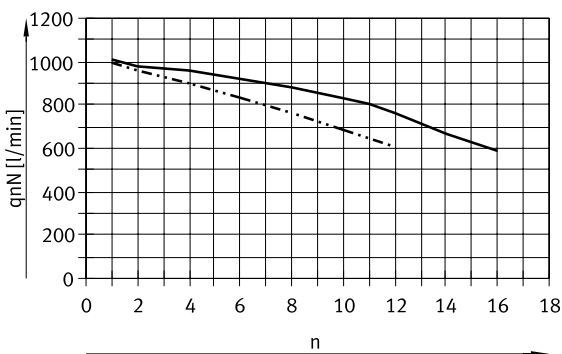

- Caudal nominal normal por válvula en perfil distribuidor estándar
- · - · - · Caudal nominal normal por válvula en perfil distribuidor compacto

Para válvulas de 5/2 y 5/3 vías

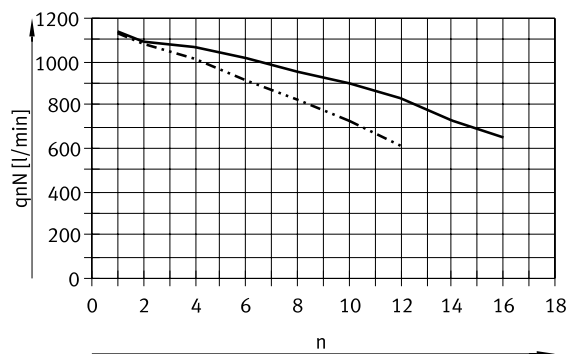

- Caudal nominal normal por válvula en perfil distribuidor estándar
- · - · - · Caudal nominal normal por válvula en perfil distribuidor compacto

## Características neumáticas de VUVS-L

### Tamaño 30: caudal nominal normal qnN con varias válvulas n conectadas simultáneamente

Para válvulas de 3/2 vías

Para válvulas de 5/2 y 5/3 vías

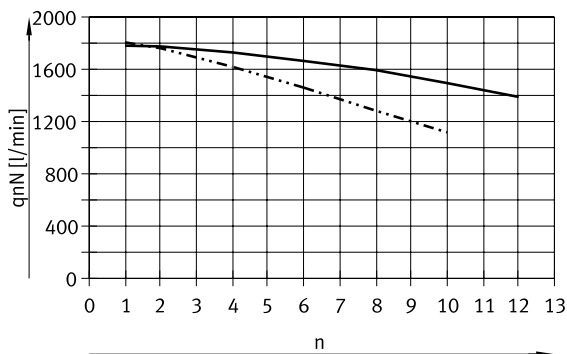

- Caudal nominal normal por válvula en perfil distribuidor estándar
- - - Caudal nominal normal por válvula en perfil distribuidor compacto

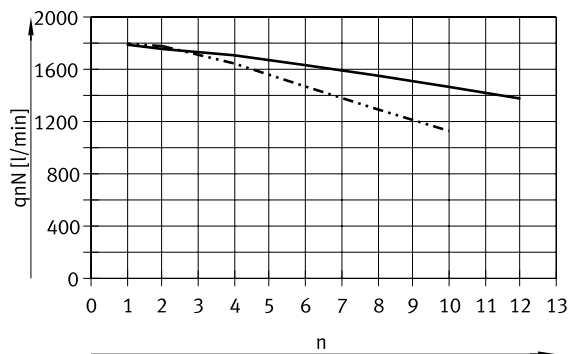

- Caudal nominal normal por válvula en perfil distribuidor estándar
- - - Caudal nominal normal por válvula en perfil distribuidor compacto



## Características neumáticas de VUVS-LT

### Tamaño 20: presión de mando $p_2$ en función de la presión de trabajo $p_1$ con alimentación externa del aire de pilotaje

Para válvulas de 3/2 vías

Para válvulas monoestables de 5/2 vías

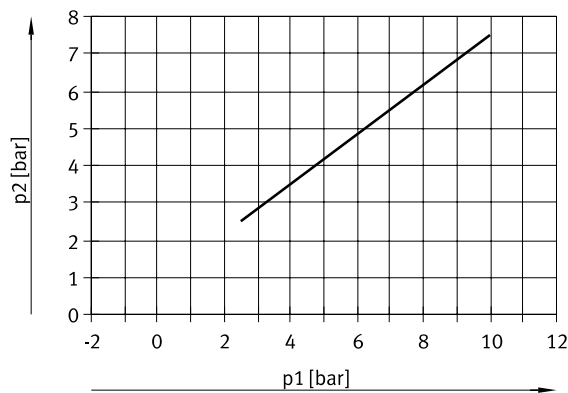
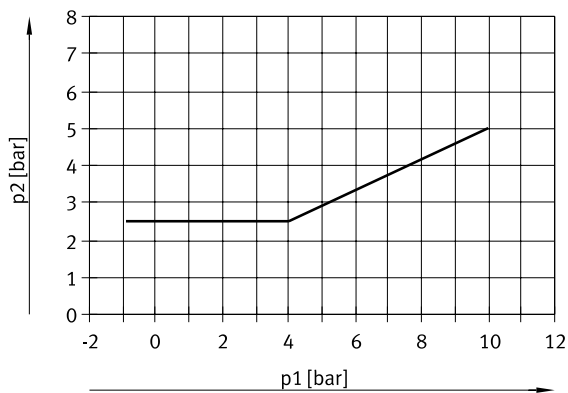

Para válvulas biestables de 5/2 vías

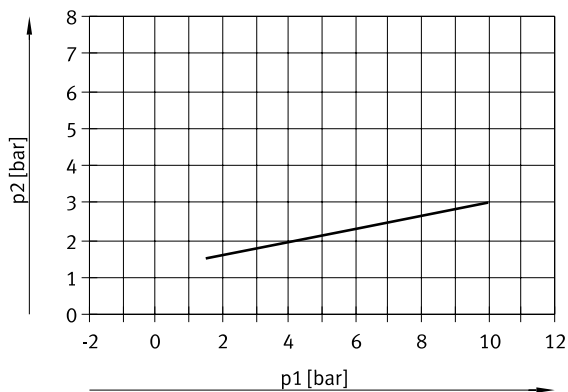

## Características neumáticas de VUVS-LT

### Tamaño 25: presión de mando p2 en función de la presión de trabajo p1 con alimentación externa del aire de pilotaje

Para válvulas de 3/2 vías

Para válvulas monoestables de 5/2 vías

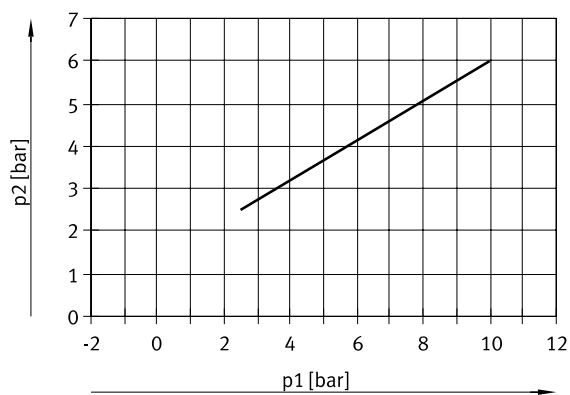
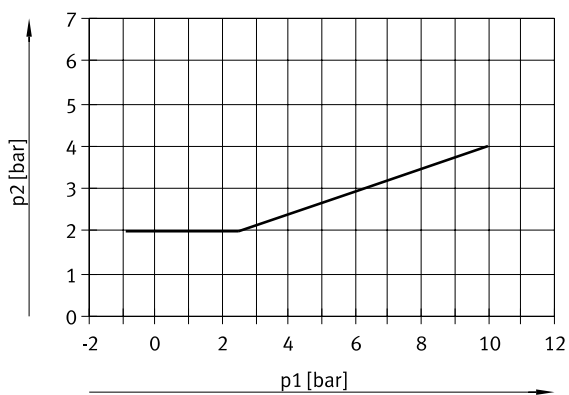

Para válvulas biestables de 5/2 vías

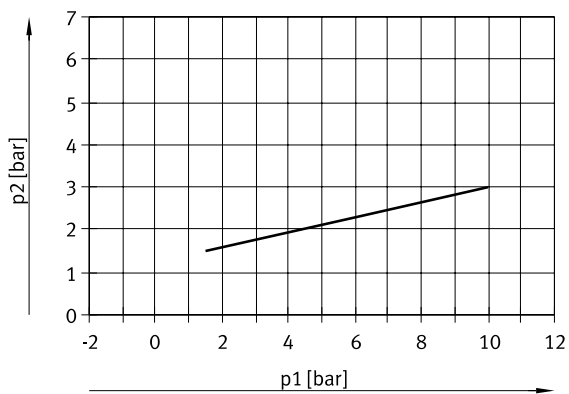

## Características neumáticas de VUVS-LT

### Tamaño 30: presión de mando $p_2$ en función de la presión de trabajo $p_1$ con alimentación externa del aire de pilotaje

Para válvulas de 3/2 vías

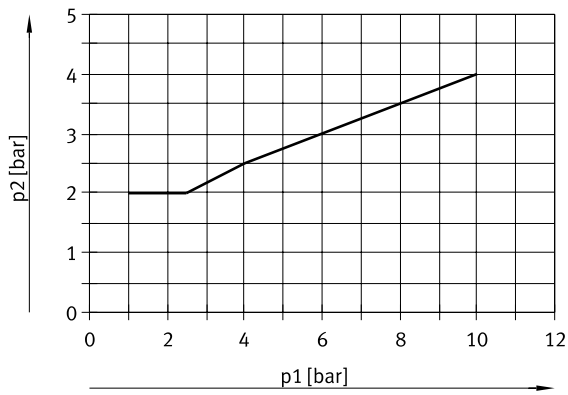

Para válvulas monoestables de 5/2 vías

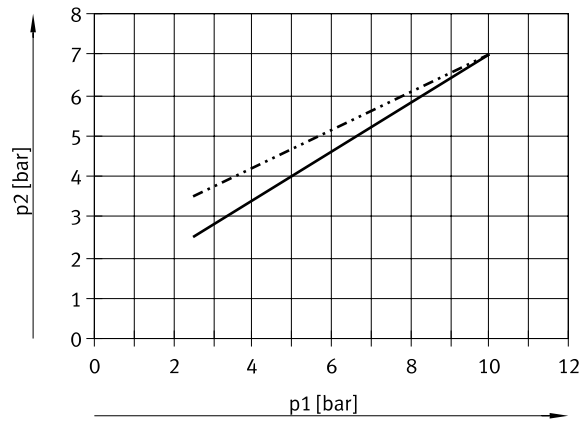

Para válvulas biestables de 5/2 vías

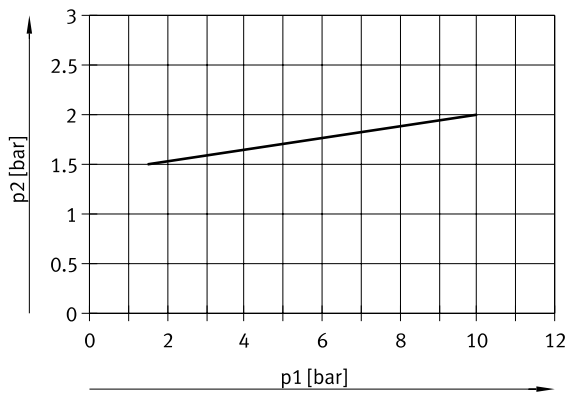

- VUVS-LT30-M52-MZD (0-60°C)
- - - VUVS-LT30-M52-MZD (-10-0°C)

## Características: neumática

### Montaje de la batería de válvulas VTUS

Montaje robusto en batería mediante:

- Cuatro taladros pasantes para montaje mural
- Accesorio para montaje en perfil DIN

### Montaje mural

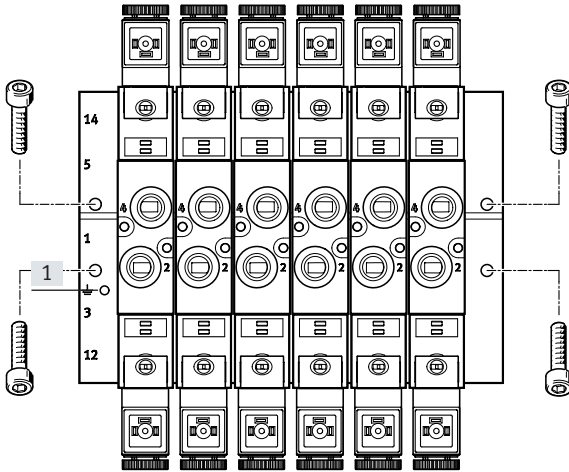

Montaje mural robusto del bloque de conexión mediante cuatro taladros pasantes.

[1] Conexión a tierra

### Accesorio para montaje en perfil DIN

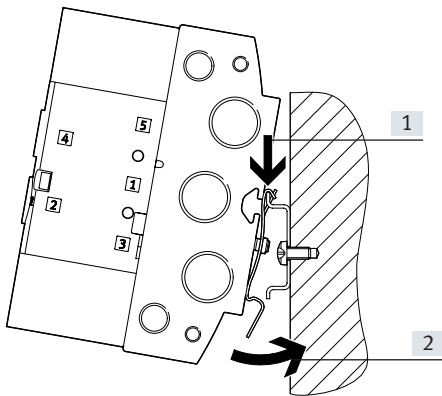

[1] Flecha A

[2] Flecha B

El accesorio para montaje en perfil DIN VAME-T-M... consta de dos clips de fijación. Estos clips se atornillan al bloque de conexión a la izquierda y la derecha.

La batería de válvulas VTUS preparada de esta manera se engancha en el perfil DIN por arriba (flecha A) y luego se encaja por abajo en el perfil DIN (flecha B).

#### Nota

Para realizar la conexión a tierra de la batería de válvulas debe utilizarse la rosca M4/M5 prevista del bloque de conexión.

#### Nota

- Para el montaje en perfil DIN debe respetarse el par de apriete máximo de los tornillos
- Únicamente está permitido el montaje en perfil DIN en posición horizontal
- Únicamente está permitido el montaje en perfil DIN TH 35-... según EN 60715
- En caso de montaje en perfil DIN, no se admite ninguna carga por vibración y choque
- Más información sobre el montaje
  - Instrucciones para el montaje del accesorio para montaje en perfil DIN VAME-T-M...

## Características: montaje

### Montaje de la válvula individual VUVS

#### Montaje mural

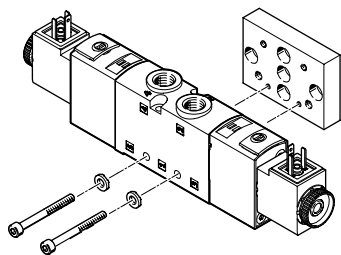

Para montar válvulas individuales en una superficie plana, p. ej., un sistema de perfiles de aluminio. Las electroválvulas están provistas de dos taladros pasantes para su fijación en el montaje mural VAME-B10-20-W.

El juego de tornillos necesarios se incluye en el suministro del montaje mural VAME-B10-20-W.

#### Montaje por pies

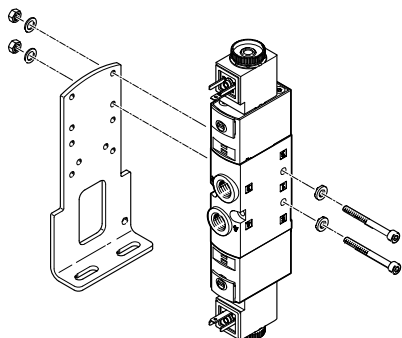

Para montar válvulas individuales en una superficie plana, p. ej., un sistema de perfiles de aluminio. Las electroválvulas están provistas de dos taladros pasantes para el montaje en la fijación por pies VAME-B10-...-A.

El juego de tornillos necesarios se incluye en el suministro de la fijación por pies VAME-B10-...-A.

#### Fijación del cilindro

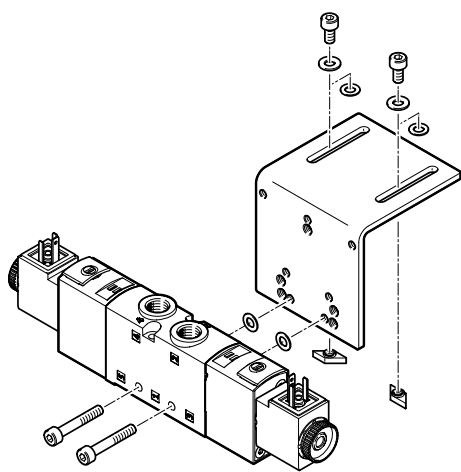

Para el montaje de válvulas individuales directamente en un actuador.

Las electroválvulas están dotadas de dos taladros pasantes para montarlas en la fijación del cilindro DAVM-MW-V1...-V.

La fijación solamente puede realizarse en el lateral donde se encuentran las conexiones neumáticas.

El juego de tornillos necesarios se incluye en el pedido de la fijación del cilindro DAVM-MW-V1...-V.

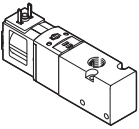
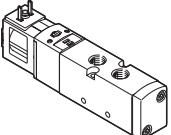
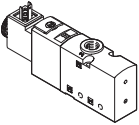
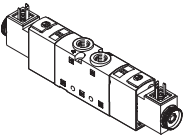
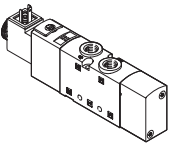

### Cuadro general del producto

Válvula	Tamaño	Utilización	Código del pedido de las válvulas y caudal [l/min]										→ Página/ Internet	
			M32C	M32U	T32C	T32U	T32H	M52	B52	P53C	P53U	P53E		
<b>Válvula de 3/2 vías VUVS-LK</b>														
	20	G1/8	■ 550	-	-	-	-	-	-	-	-	-	-	58
	25	G1/4	■ 1000	-	-	-	-	-	-	-	-	-	-	68
	30	G3/8	■ 1600	-	-	-	-	-	-	-	-	-	-	78
<b>Válvula de 5/2 vías VUVS-LK</b>														
	20	G1/8	-	-	-	-	-	■ 550	■ 550	-	-	-	-	58
	25	G1/4	-	-	-	-	-	■ 1000	■ 1000	-	-	-	-	68
	30	G3/8	-	-	-	-	-	■ 1600	■ 1600	-	-	-	-	78
<b>Válvula de 3/2 vías VUVS-LT</b>														
	20	G1/8	■ 600	■ 600	-	-	-	-	-	-	-	-	-	88
	25	G1/4	■ 1000	■ 1000	-	-	-	-	-	-	-	-	-	100
	30	G3/8	■ 1600	■ 1600	-	-	-	-	-	-	-	-	-	125
<b>Válvula de 2x 3/2 vías VUVS-LT</b>														
	20	G1/8	-	-	■ 600	■ 600	■ 600	-	-	-	-	-	-	88
	25	G1/4	-	-	■ 1000	■ 1000	■ 1000	-	-	-	-	-	-	100
	30	G3/8	-	-	■ 1600	■ 1600	■ 1600	-	-	-	-	-	-	126
<b>Válvula de 5/2 vías VUVS-LT</b>														
	20	G1/8	-	-	-	-	-	■ 500	■ 500	-	-	-	-	88
	25	G1/4	-	-	-	-	-	■ 1000	■ 1000	-	-	-	-	100
	30	G3/8	-	-	-	-	-	■ 1800	■ 1800	-	-	-	-	127

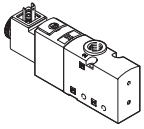
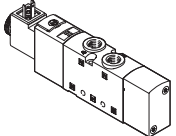
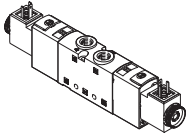
## Cuadro general del producto

Válvula	Tamaño	Utilización	Código del pedido de las válvulas y caudal [l/min]										→ Página/ Internet
			M32C	M32U	T32C	T32U	T32H	M52	B52	P53C	P53U	P53E	
<b>Válvula de 3/2 vías VUVS-L</b>													
	20	G1/8	■ 700	■ 700	-	-	-	-	-	-	-	-	132
	25	G1/4	■ 1000	■ 1000	-	-	-	-	-	-	-	-	147
	30	G3/8	■ 2300	■ 2300	-	-	-	-	-	-	-	-	165
<b>Válvula de 5/2 vías VUVS-L</b>													
	20	G1/8	-	-	-	-	-	■ 700	■ 700	-	-	-	132
	25	G1/4	-	-	-	-	-	■ 1300	■ 1300	-	-	-	147
	30	G3/8	-	-	-	-	-	■ 2300	■ 2300	-	-	-	165
<b>Válvula de 5/3 vías VUVS-L</b>													
	20	G1/8	-	-	-	-	-	-	-	■ 700	■ 600	■ 600	132
	25	G1/4	-	-	-	-	-	-	-	■ 1200	■ 1000	■ 1000	147
	30	G3/8	-	-	-	-	-	-	-	■ 2000	■ 1600	■ 1600	165

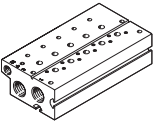
## Cuadro general del producto

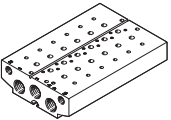
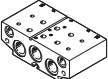
Forma constructiva	Tamaño	Descripción		→ Página/ Internet
<b>Bloque de conexión para válvulas de 3/2 vías, estándar</b>				
	20	VABM-B10-20E-G38- ... P3	Tamaño de conexión G3/8	183
	25	VABM-B10-25E-G12- ... P3	Tamaño de conexión G1/2	196
	30	VABM-B10-30E-G34- ... P3	Tamaño de conexión G3/4	209
<b>Módulo de expansión para bloque de conexión, para válvulas de 3/2 vías, estándar</b>				
	20	VABM-B10-20EEE-G38- ... P3	Tamaño de conexión G3/8	183
	25	VABM-B10-25EEE-G12- ... P3	Tamaño de conexión G1/2	196
	30	VABM-B10-30EEE-G34- ... P3	Tamaño de conexión G3/4	209
<b>Bloque de conexión para válvulas de 5/2 y 5/3 vías, estándar</b>				
	20	VABM-B10-20E-G38- ...	Tamaño de conexión G3/8	183
	25	VABM-B10-25E-G12- ...	Tamaño de conexión G1/2	196
	30	VABM-B10-30E-G34- ...	Tamaño de conexión G3/4	209
<b>Bloque de conexión, módulo de expansión, para válvulas de 5/2 y 5/3 vías, estándar</b>				
	20	VABM-B10-20EEE-G38- ...	Tamaño de conexión G3/8	183
	25	VABM-B10-25EEE-G12- ...	Tamaño de conexión G1/2	196
	30	VABM-B10-30EEE-G34- ...	Tamaño de conexión G3/4	209

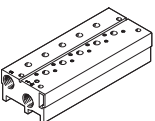
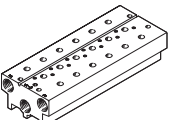
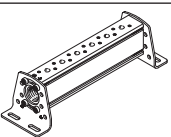
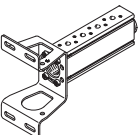
Forma constructiva	Tamaño	Descripción		→ Página/ Internet
<b>Bloque de conexión para válvulas de 3/2 vías, compacto</b>				
	20	VABM-B10-20S-G14- ... P3	Tamaño de conexión G1/4	183
	25	VABM-B10-25S-G38- ... P3	Tamaño de conexión G3/8	196
	30	VABM-B10-30S-G12- ... P3	Tamaño de conexión G1/2	209
<b>Bloque de conexión para válvulas de 5/2 y 5/3 vías, compacto</b>				
	20	VABM-B10-20S-G14- ...	Tamaño de conexión G1/4	183
	25	VABM-B10-25S-G38- ...	Tamaño de conexión G3/8	196
	30	VABM-B10-30S-G12- ...	Tamaño de conexión G1/2	209
<b>Perfil distribuidor P para montaje en ambos lados</b>				
	20	VABM-B10-20-G38- ... P53	Tamaño de conexión G3/8	183
	25	VABM-B10-25-G12- ... P53	Tamaño de conexión G1/2	196
	30	VABM-B10-30-G34- ... P53	Tamaño de conexión G3/4	209
<b>Perfil distribuidor P para montaje en un lado</b>				
	20	VABM-B10-20-G38- ... P53-E	Tamaño de conexión G3/8	183
	25	VABM-B10-25-G12- ... P53-E	Tamaño de conexión G1/2	196
	30	VABM-B10-30-G34- ... P53-E	Tamaño de conexión G3/4	209



Sumario de funciones de válvula

Válvula	Código del pedido de las válvulas	Descripción	VUVS-LK			VUVS-LT			VUVS-L		
			Tamaño			Tamaño			Tamaño		
			20	25	30	20	25	30	20	25	30
<b>Válvula de 3/2 vías, normalmente cerrada, muelle neumático</b>											
	M32C-A	Alimentación interna del aire de pilotaje, no reversible	■	■	■	-	-	-	-	-	-
		Alimentación interna del aire de pilotaje, no reversible	-	-	-	-	-	-	■	■	■
		Alimentación externa del aire de pilotaje, reversible	-	-	-	-	-	-	■	■	■
<b>Válvula de 3/2 vías, normalmente cerrada, muelle neumático/mecánico</b>											
	M32C-M	<ul style="list-style-type: none"> <li>Alimentación interna del aire de pilotaje, no reversible</li> <li>Reposición: muelle mecánico con soporte interno mediante un muelle neumático</li> </ul>	-	-	-	-	-	-	■	-	-
		<ul style="list-style-type: none"> <li>Alimentación externa del aire de pilotaje, reversible</li> <li>Reposición: muelle mecánico con soporte interno mediante un muelle neumático</li> </ul>	-	-	-	-	-	-	■	-	-
<b>Válvula de 3/2 vías, normalmente cerrada, muelle mecánico</b>											
	M32C-M	Alimentación interna del aire de pilotaje, no reversible	-	-	-	■	■	■	-	■	■
		Alimentación externa del aire de pilotaje, no reversible	-	-	-	■	■	■	-	-	-
		Alimentación externa del aire de pilotaje, reversible	-	-	-	-	-	-	-	■	■

## Sumario de funciones de válvula

Válvula	Código del pedido de las válvulas	Descripción	VUVS-LK			VUVS-LT			VUVS-L		
			Tamaño			Tamaño			Tamaño		
			20	25	30	20	25	30	20	25	30
<b>Válvula de 3/2 vías, normalmente abierta, muelle neumático</b>											
	M32U-A	Alimentación interna del aire de pilotaje, no reversible	-	-	-	-	-	-	■	■	■
		Alimentación externa del aire de pilotaje, reversible	-	-	-	-	-	-	■	■	■
<b>Válvula de 3/2 vías, normalmente abierta, muelle neumático/mecánico</b>											
	M32U-M	<ul style="list-style-type: none"> <li>Alimentación externa del aire de pilotaje, reversible</li> <li>Reposición: muelle mecánico con soporte interno mediante un muelle neumático</li> </ul>	-	-	-	-	-	-	■	-	-
		<ul style="list-style-type: none"> <li>Alimentación externa del aire de pilotaje, reversible</li> <li>Reposición: muelle mecánico con soporte interno mediante un muelle neumático</li> </ul>	-	-	-	-	-	-	■	-	-
<b>Válvula de 3/2 vías, normalmente abierta, muelle mecánico</b>											
	M32U-M	Alimentación interna del aire de pilotaje, no reversible	-	-	-	■	■	■	-	■	■
		Alimentación externa del aire de pilotaje, no reversible	-	-	-	■	■	■	-	-	-
		Alimentación externa del aire de pilotaje, reversible	-	-	-	-	-	-	-	■	■

Sumario de funciones de válvula

Válvula	Código del pedido de las válvulas	Descripción	VUVS-LK			VUVS-LT			VUVS-L		
			Tamaño			Tamaño			Tamaño		
			20	25	30	20	25	30	20	25	30
<b>Válvula de 2x 3/2 vías, normalmente cerrada, muelle mecánico</b>											
	T32C	Alimentación interna del aire de pilotaje, no reversible	-	-	-	■	■	■	-	-	-
	T32C	Alimentación externa del aire de pilotaje, no reversible	-	-	-	■	■	■	-	-	-
<b>Válvula de 2x 3/2 vías, normalmente abierta, muelle mecánico</b>											
	T32U	Alimentación interna del aire de pilotaje, no reversible	-	-	-	■	■	■	-	-	-
	T32U	Alimentación externa del aire de pilotaje, no reversible	-	-	-	■	■	■	-	-	-
<b>Válvula de 2x 3/2 vías, 1 normalmente abierta, 1 normalmente cerrada, muelle mecánico</b>											
	T32H	Alimentación interna del aire de pilotaje, no reversible	-	-	-	■	■	■	-	-	-
	T32H	Alimentación externa del aire de pilotaje, no reversible	-	-	-	■	■	■	-	-	-

### Sumario de funciones de válvula

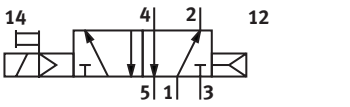
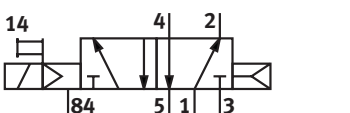
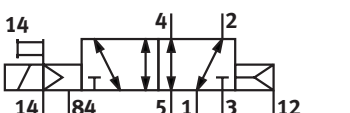
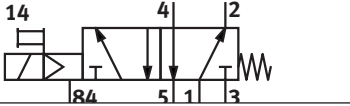
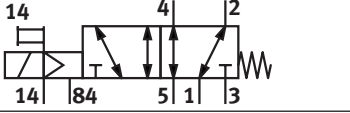
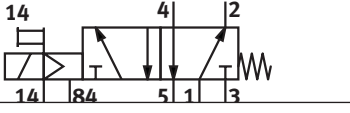
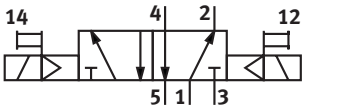
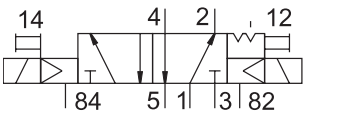
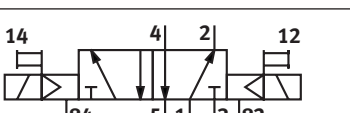
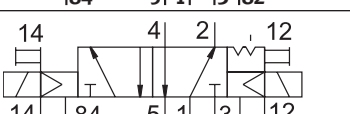
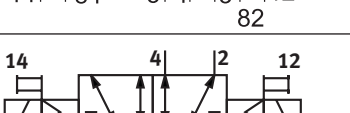
Válvula	Código del pedido de las válvulas	Descripción	VUVS-LK			VUVS-LT			VUVS-L		
			Tamaño			Tamaño			Tamaño		
			20	25	30	20	25	30	20	25	30
<b>Válvula distribuidora monoestable de 5/2 vías, muelle neumático</b>											
	M52	Alimentación interna del aire de pilotaje, no reversible	■	■	■	-	-	-	-	-	-
		Alimentación interna del aire de pilotaje, no reversible	-	-	-	-	-	-	■	■	■
		Alimentación externa del aire de pilotaje, reversible	-	-	-	-	-	-	■	■	■
<b>Válvula distribuidora monoestable de 5/2 vías, muelle mecánico</b>											
	M52	Alimentación interna del aire de pilotaje, no reversible	-	-	-	■	■	■	■	■	■
		Alimentación externa del aire de pilotaje, reversible	-	-	-	-	-	-	■	■	■
		Alimentación externa del aire de pilotaje, no reversible	-	-	-	■	■	■	-	-	-
<b>Válvula biestable de 5/2 vías</b>											
	B52	Alimentación interna del aire de pilotaje, no reversible	■	■	■	-	-	-	-	-	-
		<ul style="list-style-type: none"> <li>Alimentación interna del aire de pilotaje, no reversible</li> <li>Mantenimiento de la posición de conmutación: mediante enclavamiento</li> </ul>	-	-	-	-	■	-	-	-	-
		Alimentación interna del aire de pilotaje, no reversible	-	-	-	■	-	■	■	■	■
		<ul style="list-style-type: none"> <li>Alimentación externa del aire de pilotaje, no reversible</li> <li>Mantenimiento de la posición de conmutación: mediante enclavamiento</li> </ul>	-	-	-	■	■	■	-	-	-
		Alimentación externa del aire de pilotaje, reversible	-	-	-	-	-	-	■	■	■

## Sumario de funciones de válvula

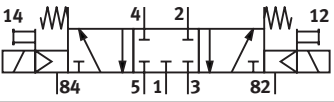
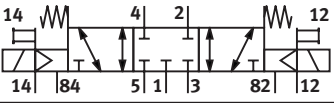
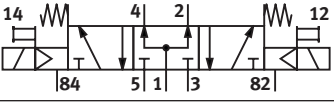
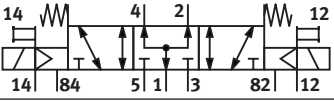
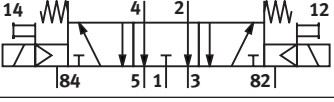
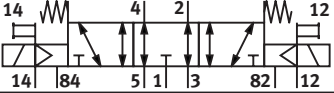
Válvula	Código del pedido de las válvulas	Descripción	VUVS-L		
			Tamaño		
			20	25	30
<b>Válvula de 5/3 vías, muelle mecánico, cerrada</b>					
	P53C	Alimentación interna del aire de pilotaje, no reversible	■	■	■
		Alimentación externa del aire de pilotaje, reversible	■	■	■
<b>Válvula de 5/3 vías, muelle mecánico, a presión</b>					
	P53U	Alimentación interna del aire de pilotaje, no reversible	■	■	■
		Alimentación externa del aire de pilotaje, reversible	■	■	■
<b>Válvula de 5/3 vías, muelle mecánico, a descarga</b>					
	P53E	Alimentación interna del aire de pilotaje, no reversible	■	■	■
		Alimentación externa del aire de pilotaje, reversible	■	■	■

## Cuadro general de periféricos de VUVS-LK

### Bloque de conexión para válvulas de 3/2 vías

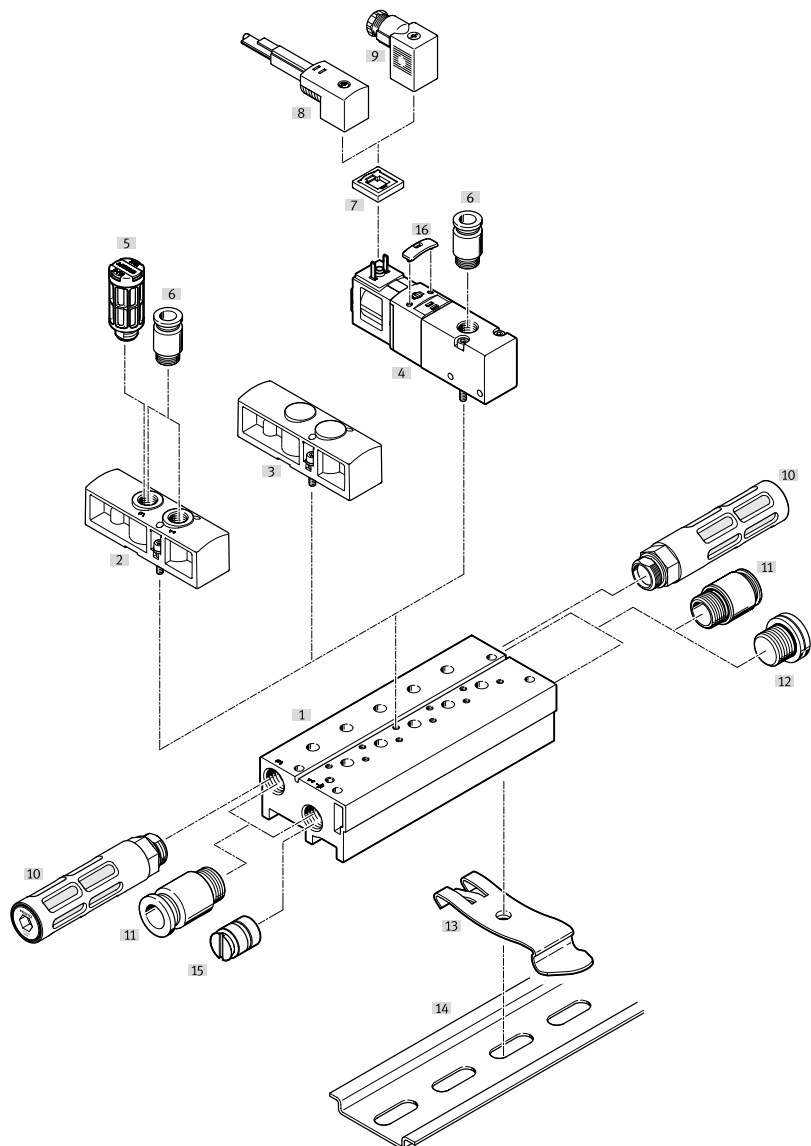

## Cuadro general de periféricos de VUVS-LK

Denominación	Descripción	→ Página/Internet
[1] Bloque de conexión compacto	Para válvulas de 3/2 vías, sin conexión para alimentación externa del aire de pilotaje	191
[2] Placa de alimentación	Para alimentación de aire adicional y para el escape de aire a través de una posición de válvula	193
[3] Placa ciega	Para tapar posiciones de válvula no utilizadas	193
[4] Electroválvula	Válvula de 3/2 vías, con bobina magnética	57
[5] Silenciador	Para conexión 3, aire de escape	195
[6] Racor rápido roscado	Para conexiones 1 y 3, conexiones de aire de alimentación y de escape con placa de alimentación, para conexión 2, conexión de trabajo, en la válvula	194
[7] Junta iluminada	Para la indicación del estado de conmutación	66
[8] Conector tipo zócalo con cable	Para electroválvulas VUVS	66
[9] Caja tomacorriente	Para electroválvulas VUVS	66
[10] Silenciador	Para conexión 3, aire de escape	195
[11] Racor rápido roscado	Para conexiones 1 y 3, conexiones de alimentación y aire de escape	194
[12] Tapón ciego	Para conexiones 1 y 3, conexiones de alimentación y aire de escape	195
[13] Accesorio para fijación en perfil DIN	Para montaje en perfil DIN	195
[14] Perfil DIN	–	–
[15] Elemento de separación	Para crear zonas de presión en las conexiones 1 y 3	195
[16] Tapa ciega	Para accionamiento manual auxiliar sin enclavamiento o cubierto	76

## Cuadro general de periféricos de VUVS-LK

## Bloque de conexión para válvulas de 5/2 vías

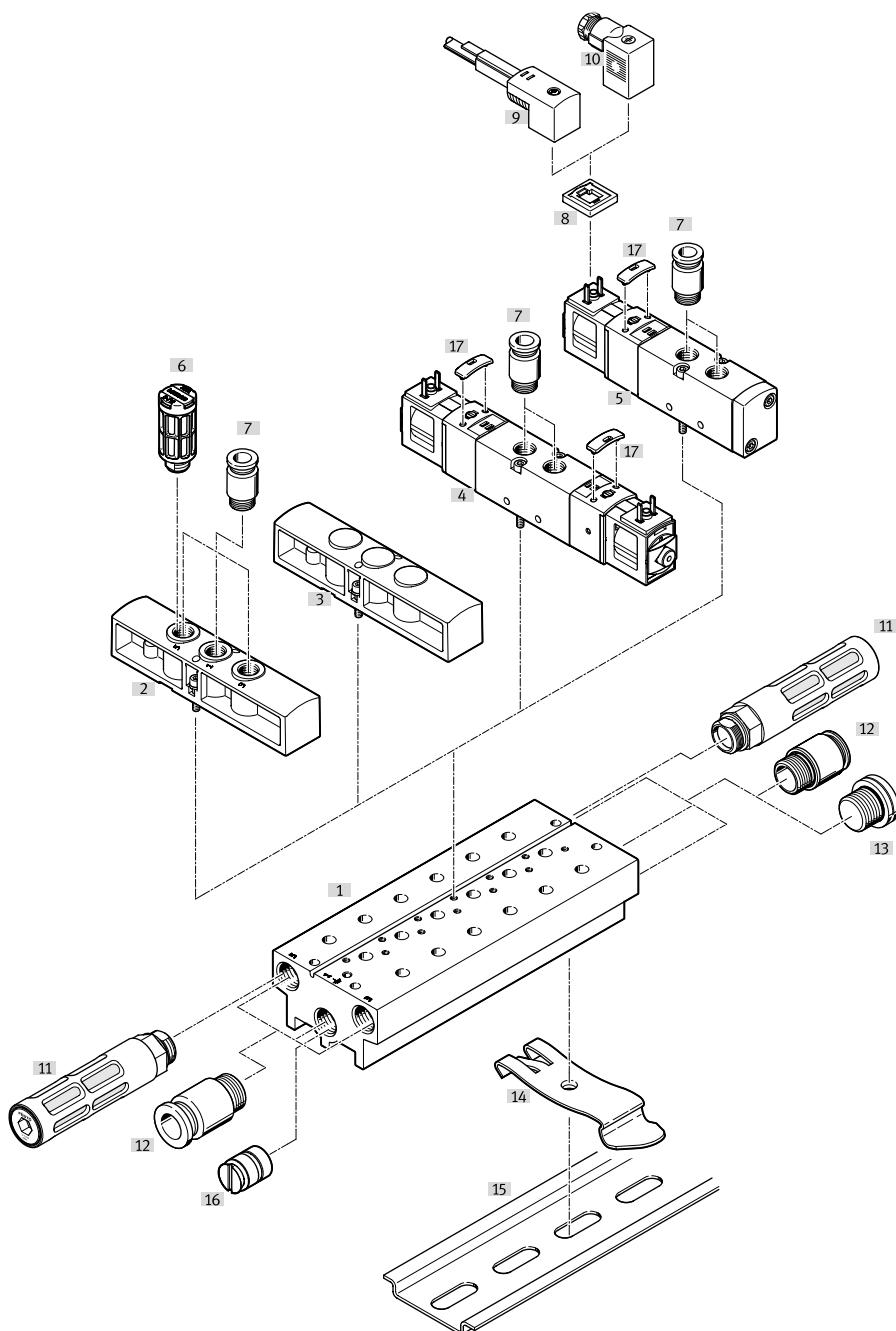

Denominación	Descripción	→ Página/Internet
[1] Bloque de conexión compacto	Para válvulas de 5/2 vías, sin conexión para alimentación externa del aire de pilotaje	191
[2] Placa de alimentación	Para alimentación de aire adicional y para el escape de aire a través de una posición de válvula	193
[3] Placa ciega	Para tapar posiciones de válvula no utilizadas	193
[4] Electroválvula	Válvula de 5/2 vías biestable, con bobina magnética	57
[5] Electroválvula	Válvula de 5/2 vías monoestable, con bobina magnética	57
[6] Silenciador	Para conexiones 3 y 5, aire de escape	195
[7] Racor rápido roscado	Para conexiones 1, 3 y 5, conexiones de aire de alimentación y de escape con placa de alimentación, Para conexiones 2 y 4, conexión de trabajo, en la válvula	194
[8] Junta iluminada	Para la indicación del estado de conmutación	66



## Cuadro general de periféricos de VUVS-LK

Denominación	Descripción	→ Página/Internet
[9] Conector tipo zócalo con cable	Para electroválvulas VUVS	66
[10] Caja tomacorriente	Para electroválvulas VUVS	66
[11] Silenciador	Para conexiones 3 y 5, aire de escape	195
[12] Racor rápido roscado	Para conexiones 1, 3 y 5, conexiones de alimentación y aire de escape	194
[13] Tapón ciego	Para conexiones 1, 3 y 5, conexiones de alimentación y aire de escape	195
[14] Accesorio para fijación en perfil DIN	Para montaje en perfil DIN	195
[15] Perfil DIN	–	–
[16] Elemento de separación	Para crear zonas de presión en las conexiones 1, 3 y 5	195
[17] Tapa ciega	Para accionamiento manual auxiliar sin enclavamiento o cubierto	76

## Cuadro general de periféricos de VUVS-LK

## Perfil distribuidor P para montaje en ambos lados

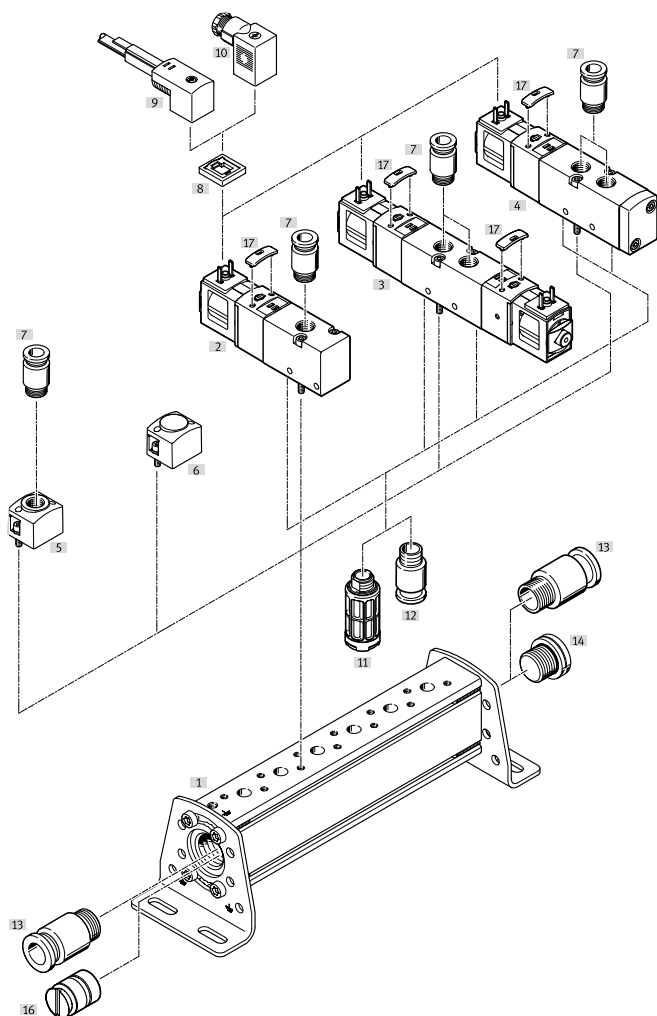

Denominación	Descripción	→ Página/Internet
[1] Perfil distribuidor P	–	192
[2] Electroválvula	Válvula de 3/2 vías, con bobina magnética	57
[3] Electroválvula	Válvula de 5/3 vías y válvula de 5/2 vías biestable, con bobina magnética Válvula de 2x 3/2 vías, con bobina magnética	57
[4] Electroválvula	Válvula de 5/2 vías monoestable, con bobina magnética	57
[5] Placa de alimentación	Para la alimentación de aire adicional a través de una posición de válvula	193
[6] Placa ciega	Para tapar posiciones de válvula no utilizadas	193
[7] Racor rápido roscado	Para conexión 1, conexión de trabajo	194
[8] Junta iluminada	Para la indicación del estado de conmutación	66
[9] Conector tipo zócalo con cable	Para electroválvulas VUVS	66
[10] Caja tomacorriente	Para electroválvulas VUVS	66
[11] Silenciador	Para conexiones 3 y 5, aire de escape, en la válvula	195
[12] Racor rápido roscado	Para conexiones 3 y 5, aire de escape, en la válvula	194
[13] Racor rápido roscado	Para conexión 1, conexión de aire de alimentación	194
[14] Tapón ciego	Para conexión 1, conexión de aire de alimentación	195
[16] Elemento de separación	Para formar zonas de presión	195
[17] Tapa ciega	Para accionamiento manual auxiliar sin enclavamiento o cubierto	76

## Cuadro general de periféricos de VUVS-LK

## Perfil distribuidor P para montaje en un lado

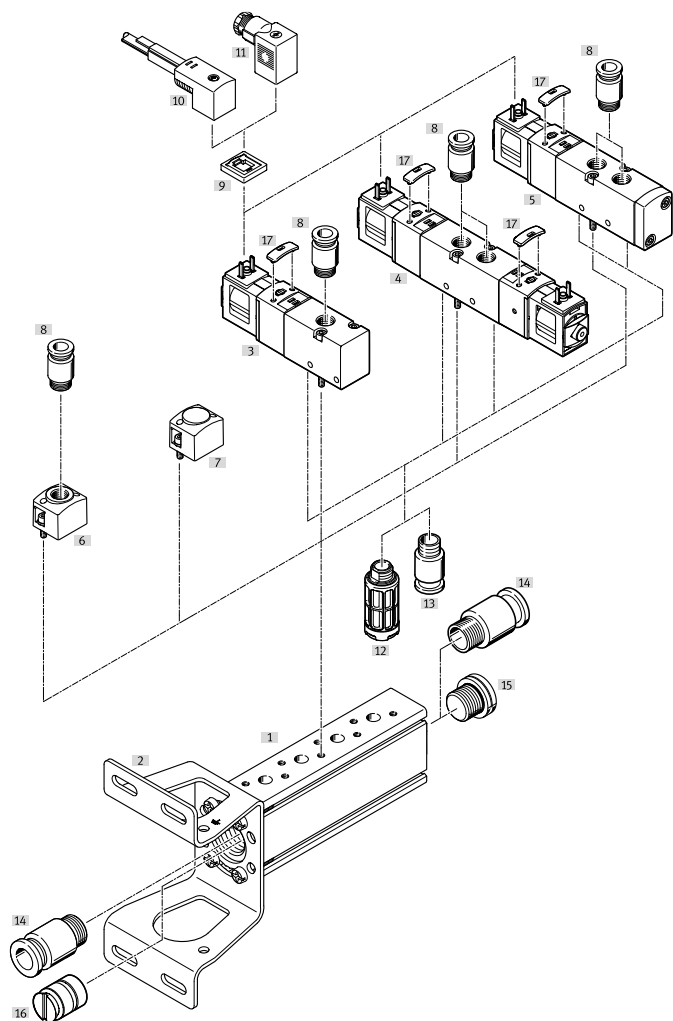

Denominación	Descripción	→ Página/Internet
[1] Perfil distribuidor P	–	192
[2] Escuadra de fijación	–	–
[3] Electroválvula	Válvula de 3/2 vías, con bobina magnética	65
[4] Electroválvula	Válvula de 5/2 vías biestable, con bobina magnética	57
[5] Electroválvula	Válvula de 5/2 vías monoestable, con bobina magnética	57
[6] Placa de alimentación	Para la alimentación de aire adicional a través de una posición de válvula	193
[7] Placa ciega	Para tapar posiciones de válvula no utilizadas	193
[8] Racor rápido roscado	Para conexión 1, conexión de aire de alimentación Para conexiones 2 y 4, conexión de trabajo	194
[9] Junta iluminada	Para la indicación del estado de conmutación	66
[10] Conector tipo zócalo con cable	Para electroválvulas VUVS	66
[11] Caja tomacorriente	Para electroválvulas VUVS	66
[12] Silenciador	Para conexiones 3 y 5, aire de escape, en la válvula	195
[13] Racor rápido roscado	Para conexiones 3 y 5 en la válvula	194
[14] Racor rápido roscado	Para conexión 1, conexión de aire de alimentación	194
[15] Tapón ciego	Para conexión 1, conexión de aire de alimentación	195
[16] Elemento de separación	Para formar zonas de presión	195
[17] Tapa ciega	Para accionamiento manual auxiliar sin enclavamiento o cubierto	76

## Cuadro general de periféricos de VUVS-LT, VUVS-L

### Bloque de conexión para válvulas de 3/2 vías

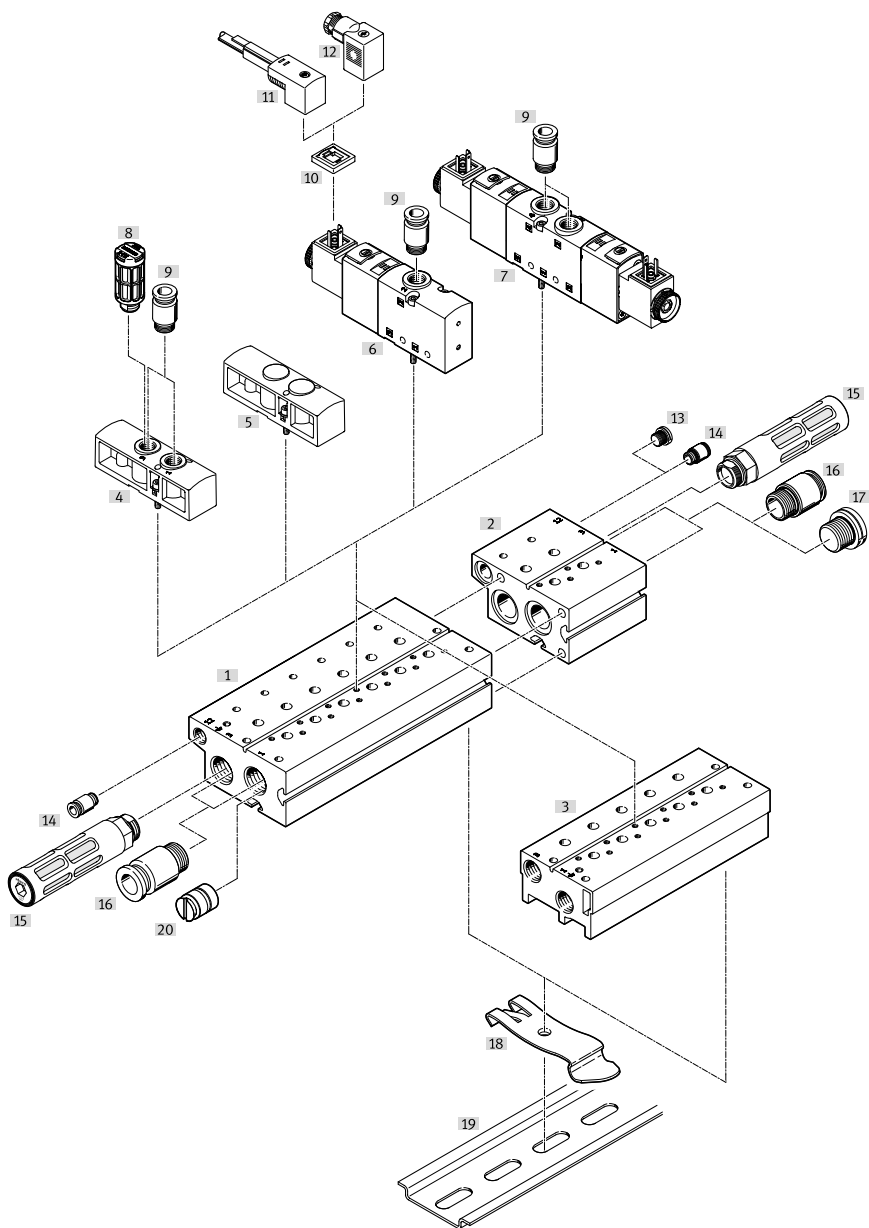

Denominación	Descripción	→ Página/Internet
[1] Bloque de conexión estándar	Para válvulas de 3/2 vías, con conexión 10/12 para alimentación externa del aire de pilotaje	191
[2] Módulo de expansión	Para bloque de conexión estándar, con conexión 10/12 para alimentación externa del aire de pilotaje	191
[3] Bloque de conexión compacto	Para válvulas de 3/2 vías, sin conexión para alimentación externa del aire de pilotaje	191
[4] Placa de alimentación	Para alimentación de aire adicional y para el escape de aire a través de una posición de válvula	193
[5] Placa ciega	Para tapar posiciones de válvula no utilizadas	193
[6] Electroválvula	Válvula de 3/2 vías, con bobina magnética	57
[7] Electroválvula	Válvula de 2x 3/2 vías, con bobina magnética	57
[8] Silenciador	Para conexión 3, aire de escape	195
[9] Racor rápido roscado	Para conexiones 1 y 3, conexiones de aire de alimentación y de escape con placa de alimentación, para conexión 2, conexión de trabajo, en la válvula	194
[10] Junta iluminada	Para la indicación del estado de conmutación	144
[11] Conector tipo zócalo con cable	Para electroválvulas VUVS	144
[12] Caja tomacorriente	Para electroválvulas VUVS	144
[13] Tapón ciego	Para la conexión 10/12, alimentación externa del aire de pilotaje, solo con bloque de conexión estándar	195
[14] Racor rápido roscado	Para la conexión 10/12, alimentación externa del aire de pilotaje, solo con bloque de conexión estándar	194

## Cuadro general de periféricos de VUVS-LT, VUVS-L

Denominación	Descripción	→ Página/Internet
[15] Silenciador	Para conexión 3, aire de escape	195
[16] Racor rápido roscado	Para conexiones 1 y 3, conexiones de alimentación y aire de escape	194
[17] Tapón ciego	Para conexiones 1 y 3, conexiones de alimentación y aire de escape	195
[18] Accesorio para fijación en perfil DIN	Para montaje en perfil DIN	195
[19] Perfil DIN	–	–
[20] Elemento de separación	Para crear zonas de presión en las conexiones 1 y 3	195

## Cuadro general de periféricos de VUVS-LT, VUVS-L

### Bloque de conexión para válvulas de 5/2 y de 5/3 vías

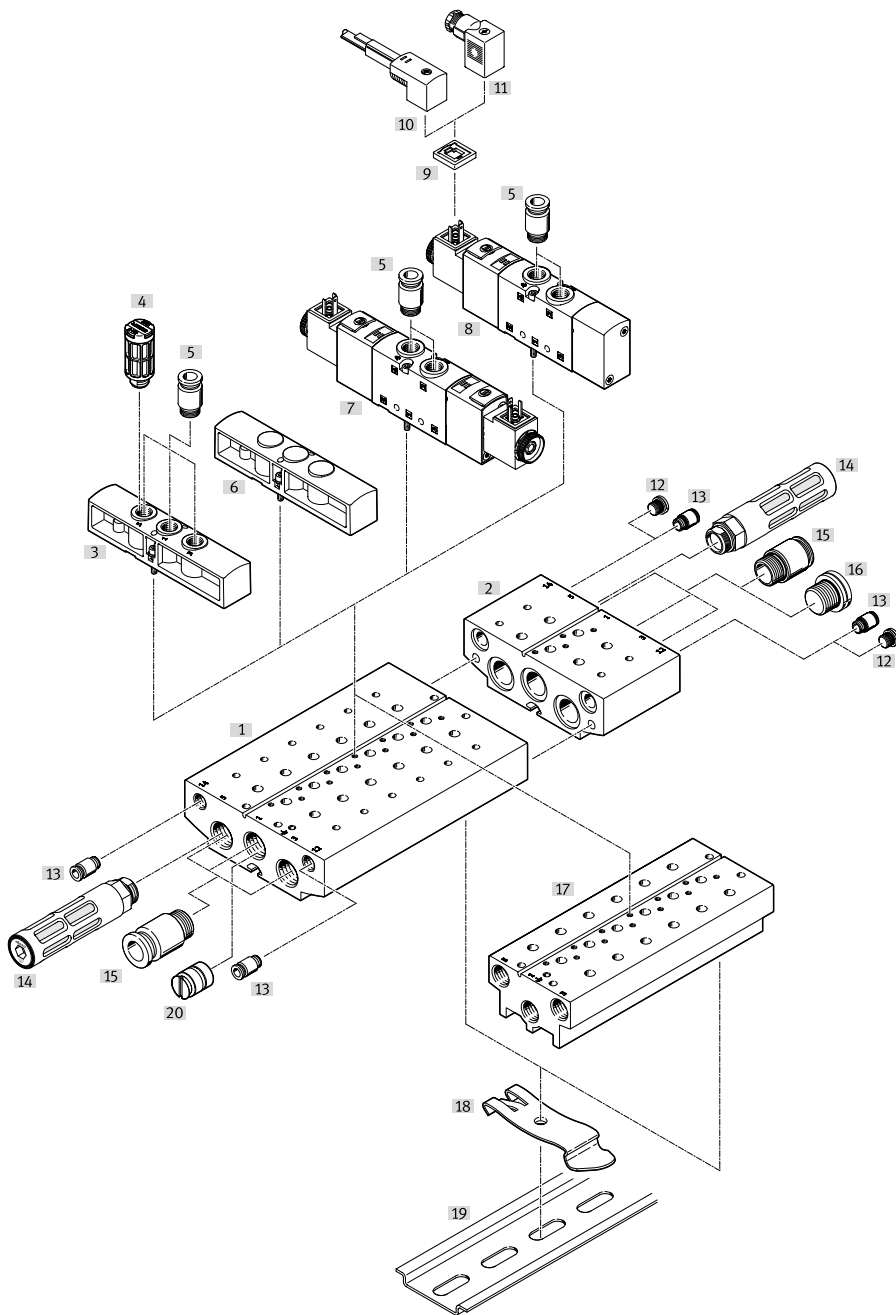

Denominación	Descripción	→ Página/Internet
[1] Bloque de conexión estándar	Para válvulas de 5/2 y 5/3 vías, con conexión 12 y 14 para alimentación externa del aire de pilotaje	191
[2] Módulo de expansión	Para bloque de conexión estándar, con conexiones 12 y 14 para alimentación externa del aire de pilotaje	191
[3] Placa de alimentación	Para alimentación de aire adicional y para el escape de aire a través de una posición de válvula	193
[4] Silenciador	Para conexiones 3 y 5, aire de escape	195
[5] Racor rápido roscado	Para conexiones 1, 3 y 5, conexiones de aire de alimentación y de escape con placa de alimentación, Para conexiones 2 y 4, conexión de trabajo, en la válvula	194
[6] Placa ciega	Para tapar posiciones de válvula no utilizadas	193
[7] Electroválvula	Válvula de 5/3 vías y válvula biestable de 5/2 vías, con bobina magnética	57
[8] Electroválvula	Válvula de 5/2 vías monoestable, con bobina magnética	57
[9] Junta iluminada	Para la indicación del estado de conmutación	144
[10] Conector tipo zócalo con cable	Para electroválvulas VUVS	144
[11] Caja tomacorriente	Para electroválvulas VUVS	144
[12] Tapón ciego	Para conexiones 12 y 14, alimentación externa del aire de pilotaje, solo con bloque de conexión estándar	195

## Cuadro general de periféricos de VUVS-LT, VUVS-L

Denominación	Descripción	→ Página/Internet
[13] Racor rápido roscado	Para conexiones 12 y 14, alimentación externa del aire de pilotaje, solo con bloque de conexión estándar	194
[14] Silenciador	Para conexiones 3 y 5, aire de escape	195
[15] Racor rápido roscado	Para conexiones 1, 3 y 5, conexiones de alimentación y aire de escape	194
[16] Tapón ciego	Para conexiones 1, 3 y 5, conexiones de alimentación y aire de escape	195
[17] Bloque de conexión compacto	Para válvulas de 5/2 y 5/3 vías, sin conexión para alimentación externa del aire de pilotaje	191
[18] Accesorio para fijación en perfil DIN	Para montaje en perfil DIN	195
[19] Perfil DIN	–	–
[20] Elemento de separación	Para crear zonas de presión en las conexiones 1, 3 y 5	195

## Cuadro general de periféricos de VUVS-LT, VUVS-L

## Perfil distribuidor P para montaje en ambos lados

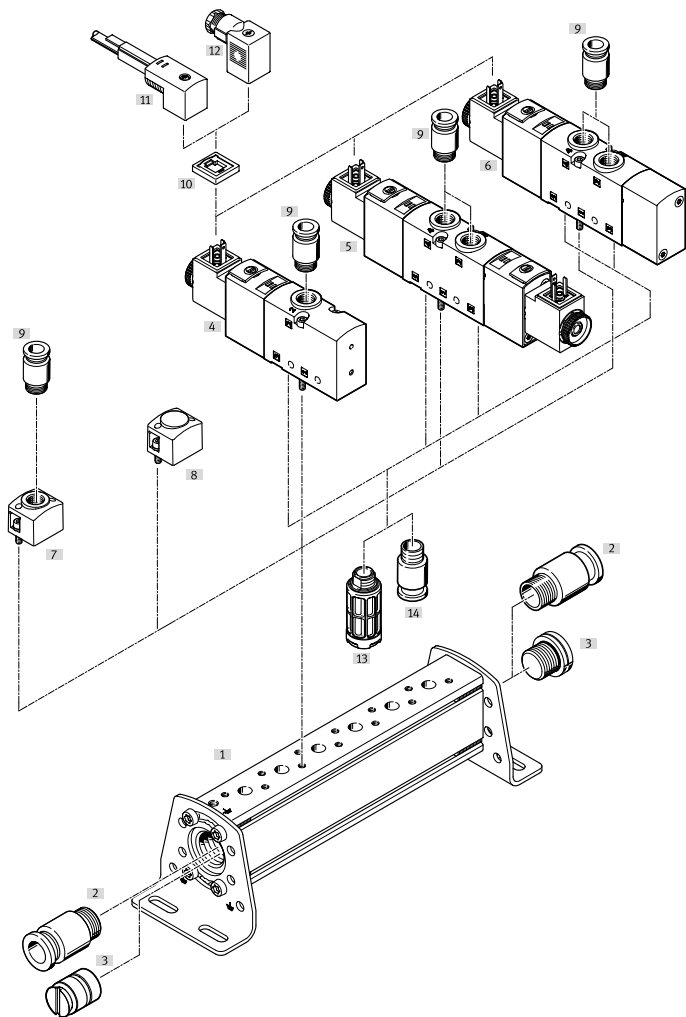

Denominación	Descripción	→ Página/Internet
[1] Perfil distribuidor P	–	192
[2] Racor rápido roscado	Para conexión 1, conexión de aire de alimentación	194
[3] Elemento de separación	Para formar zonas de presión	195
[4] Electroválvula	Válvula de 3/2 vías, con bobina magnética	57
[5] Electroválvula	Válvula de 5/3 vías y válvula de 5/2 vías biestable, con bobina magnética Válvula de 2x 3/2 vías, con bobina magnética	57
[6] Electroválvula	Válvula de 5/2 vías monoestable, con bobina magnética	57
[7] Placa de alimentación	Para la alimentación de aire adicional a través de una posición de válvula	193
[8] Placa ciega	Para tapar posiciones de válvula no utilizadas	193
[9] Racor rápido roscado	Para conexión 1 Para conexiones 2 y 4, conexión de trabajo	194
[10] Junta iluminada	Para la indicación del estado de conmutación	144
[11] Conector tipo zócalo con cable	Para electroválvulas VUVS	144
[12] Caja tomacorriente	Para electroválvulas VUVS	144
[13] Silenciador	Para conexiones 3 y 5, aire de escape, en la válvula	195
[14] Racor rápido roscado	Para conexiones 3 y 5, aire de escape, en la válvula	194



## Cuadro general de periféricos de VUVS-LT, VUVS-L

## Perfil distribuidor P para montaje en un lado

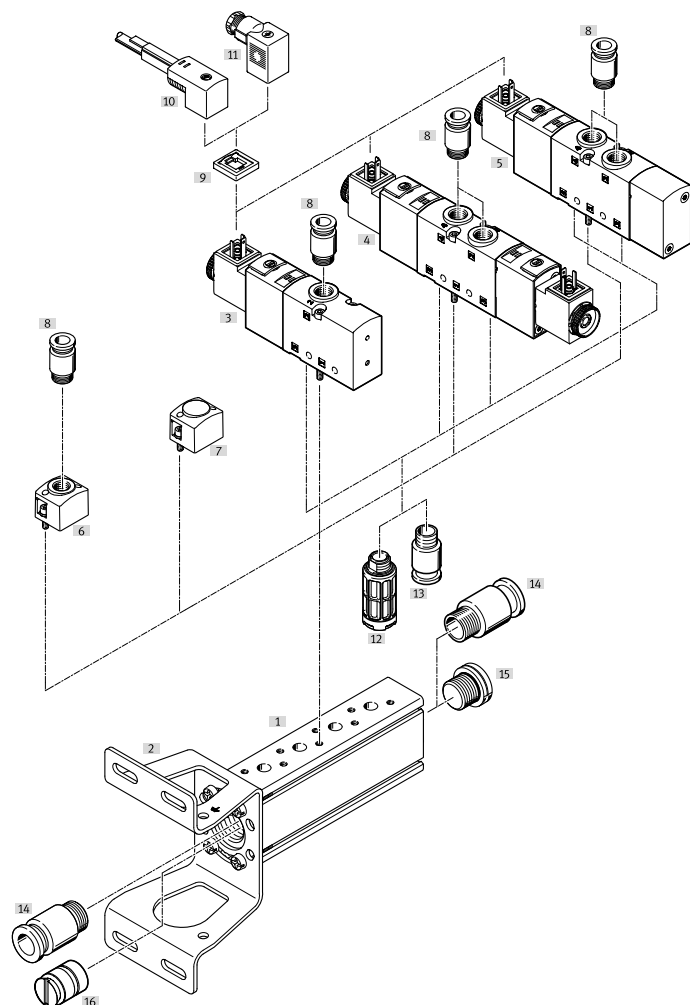

Denominación	Descripción	→ Página/Internet
[1] Perfil distribuidor P	–	192
[2] Escuadra de fijación	–	–
[3] Electroválvula	Válvula de 3/2 vías, con bobina magnética	57
[4] Electroválvula	Válvula de 5/3 vías y válvula de 5/2 vías biestable, con bobina magnética Válvula de 2x 3/2 vías, con bobina magnética	57
[5] Electroválvula	Válvula de 5/2 vías monoestable, con bobina magnética	57
[6] Placa de alimentación	Para la alimentación de aire adicional a través de una posición de válvula	193
[7] Placa ciega	Para tapar posiciones de válvula no utilizadas	193
[8] Racor rápido roscado	Para conexión 1, conexión de aire de alimentación Para conexiones 2 y 4, conexión de trabajo	194
[9] Junta iluminada	Para la indicación del estado de conmutación	144
[10] Conector tipo zócalo con cable	Para electroválvulas VUVS	144
[11] Caja tomacorriente	Para electroválvulas VUVS	144
[12] Silenciador	Para conexiones 3 y 5, aire de escape, en la válvula	195
[13] Racor rápido roscado	Para conexiones 3 y 5 en la válvula	194
[14] Racor rápido roscado	Para conexión 1, conexión de aire de alimentación	194
[15] Tapón ciego	Para conexión 1, conexión de aire de alimentación	195
[16] Elemento de separación	Para formar zonas de presión	195

Hoja de datos de la batería de válvulas

-  - Caudal
- Tamaño 20:  
hasta 700 l/min
- Tamaño 25:  
hasta 1300 l/min
- Tamaño 30  
hasta 2300 l/min

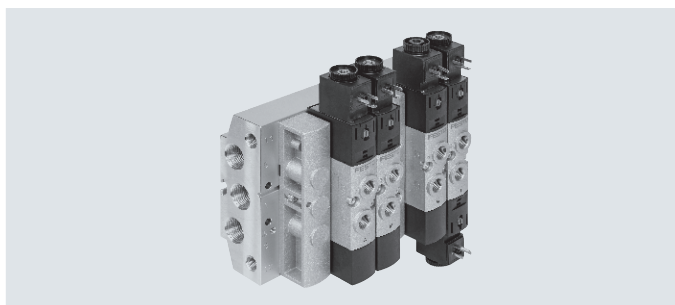

Especificaciones técnicas generales		20	25	30
Tamaño		20	25	30
Estructura de la batería de válvulas		Patrón fijo		
Ancho de las válvulas	[mm]	21	26,5	31
Forma constructiva de las válvulas	VUVS-L	Corredera del émbolo con cartucho de junta		
	VUVS-LT	Asiento de plato		
	VUVS-LK	Corredera del émbolo con anillo de junta		
Control eléctrico		Conexión individual		
Tipo de reposición de las válvulas	VUVS-L	Muelle mecánico o neumático		
	VUVS-LT	Muelle mecánico		
	VUVS-LK	Muelle neumático		
Alimentación del aire de pilotaje		Interna o externa		
Sentido de flujo	VUVS-L	Reversible con limitaciones		
	VUVS-LT	No reversible		
	VUVS-LK	No reversible		
Apropiado para vacío	VUVS-L	Sí, con alimentación externa del aire de pilotaje		
	VUVS-LT	Sí, con alimentación externa del aire de pilotaje (excepto con válvulas M52/B52)		No
	VUVS-LK	No		
Superposición	VUVS-L	Superposición positiva		
	VUVS-LT	Superposición negativa		
	VUVS-LK	Superposición positiva		
Tipo de junta		Blanda		
Número máx. de posiciones de válvula		16 (con ampliación para bloque de conexión estándar a un máximo de 18 posiciones de válvula)		
Número máx. de zonas de presión		9		
Función de escape		Estrangulable		
Tipo de accionamiento		Eléctrico		
Tensión nom. de funcionamiento	[V DC]	12, 24		
	[V AC]	24, 110, 120, 230, 240		
Caudal nominal normal qnN	[l/min]	500 ... 700	1000 ... 1300	1600 ... 2300
Conexión de aire de pilotaje	Bloque de conexión estándar	1 2/14	G1/8	G1/8
	Bloque de conexión compacto	1 2/14	En la válvula	En la válvula
	Perfil distribuidor P	1 2/14	En la válvula	En la válvula
Conexión de escape del aire de pilotaje	8 2/84	M5		
Posición de montaje		Indistinta		
Grado de protección		IP65, IP67		
Fluctuaciones de tensión admisibles	[%]	Con caja tomacorriente según IEC 60529		
		± 10		

## Hoja de datos de la batería de válvulas

Materiales		
Juntas	VUVS-L	HNBR, NBR
	VUVS-LT	HNBR, NBR, TPE-U(PU)
	VUVS-LK	HNBR, NBR
Nota sobre los materiales		En conformidad con la Directiva 2002/95/CE (RoHS)

ATEX	
Categoría ATEX para gas	II 3G
Tipo de protección (contra explosión) de gas	Ex ec IIC T4 Gc X
Categoría ATEX para polvo	II 3D
Tipo de protección (contra explosión) de polvo	Ex tc IIIC T115 °C Dc X
Temperatura ambiente con riesgo de explosión [°C]	-10 ≤ Ta ≤ +50
Marcado CE (véase la declaración de conformidad) <sup>1)</sup>	Según la Directiva de protección contra explosiones (ATEX) de la UE
Marcado UKCA (véase la declaración de conformidad) <sup>1)</sup>	Según la norma EX del Reino Unido
Certificación de protección contra explosión fuera de la UE	EPL Dc (GB)
	EPL Gc (GB)

Consulte el ámbito de aplicación en la declaración de conformidad: [www.festo.com/catalogue/...](http://www.festo.com/catalogue/...) → Soporte/Descargas.

- 1) En caso de existir limitaciones de utilización de los equipos en zonas residenciales, comerciales e industriales, así como en empresas pequeñas, es posible que deban adoptarse medidas adicionales para reducir la emisión de interferencias.

Condiciones de funcionamiento y del entorno			
Forma constructiva de las válvulas	Corredera del émbolo		Asiento de plato
Fluido de funcionamiento	Aire comprimido según ISO 8573-1:2010 [7:4:4]		
Fluido de mando	Aire comprimido según ISO 8573-1:2010 [7:4:4]		
Nota sobre el fluido de funcionamiento/mando	Puede funcionar con aire comprimido lubricado (posteriormente siempre deberá funcionar con aire lubricado)		
Clase de sala limpia	Clase ISO 6		
Presión de funcionamiento Con aire de pilotaje externo	[MPa]	-0,9 ... +1	-0,09 ... +1 (M32, T32) +0,15 ... +1 (B52) +0,25 ... +1 (M52)
	[bar]	-0,9 ... +10	-0,9 ... +10 (M32, T32) +1,5 ... +10 (B52) +2,5 ... +10 (M52)
Con aire de pilotaje interno	[MPa]	+0,15 ... +1 +0,25 ... +1 (M32...-A, M32...-M, M52-A)	+0,15 ... +1 (B52) +0,25 ... +1 (M52, M32, T32)
	[bar]	+1,5 ... +10 +2,5 ... +10 (M32...-A, M32...-M, M52-A)	+1,5 ... +10 (B52) +2,5 ... +10 (M52, M32, T32)
Presión de mando	[MPa]	+0,15 ... +1 (B52) +0,25 ... +1	+0,15 ... +1 (B52) +0,25 ... +1 (M52, M32, T32)
	[bar]	+1,5 ... +10 (B52) +2,5 ... +10	+1,5 ... +10 (B52) +2,5 ... +10 (M52, M32, T32)
Temperatura ambiente	[°C]	-10 ... +60	-5 ... +60 (M32, T32) -10 ... +60 (B52, M52)
Temperatura del medio	[°C]	-10 ... +60	-5 ... +60 (M32, T32) -10 ... +60 (B52, M52)
Certificación	c UL us - Recognized (OL)		
Clase de resistencia a la corrosión CRC <sup>1)</sup>	2		

- 1) Más información en [www.festo.com/x/topic/crc](http://www.festo.com/x/topic/crc)

## Hoja de datos de la batería de válvulas

### Dimensiones: batería de válvulas

Descarga de datos CAD → [www.festo.com](http://www.festo.com)

Con válvulas de 3/2 vías, bloque de conexión estándar

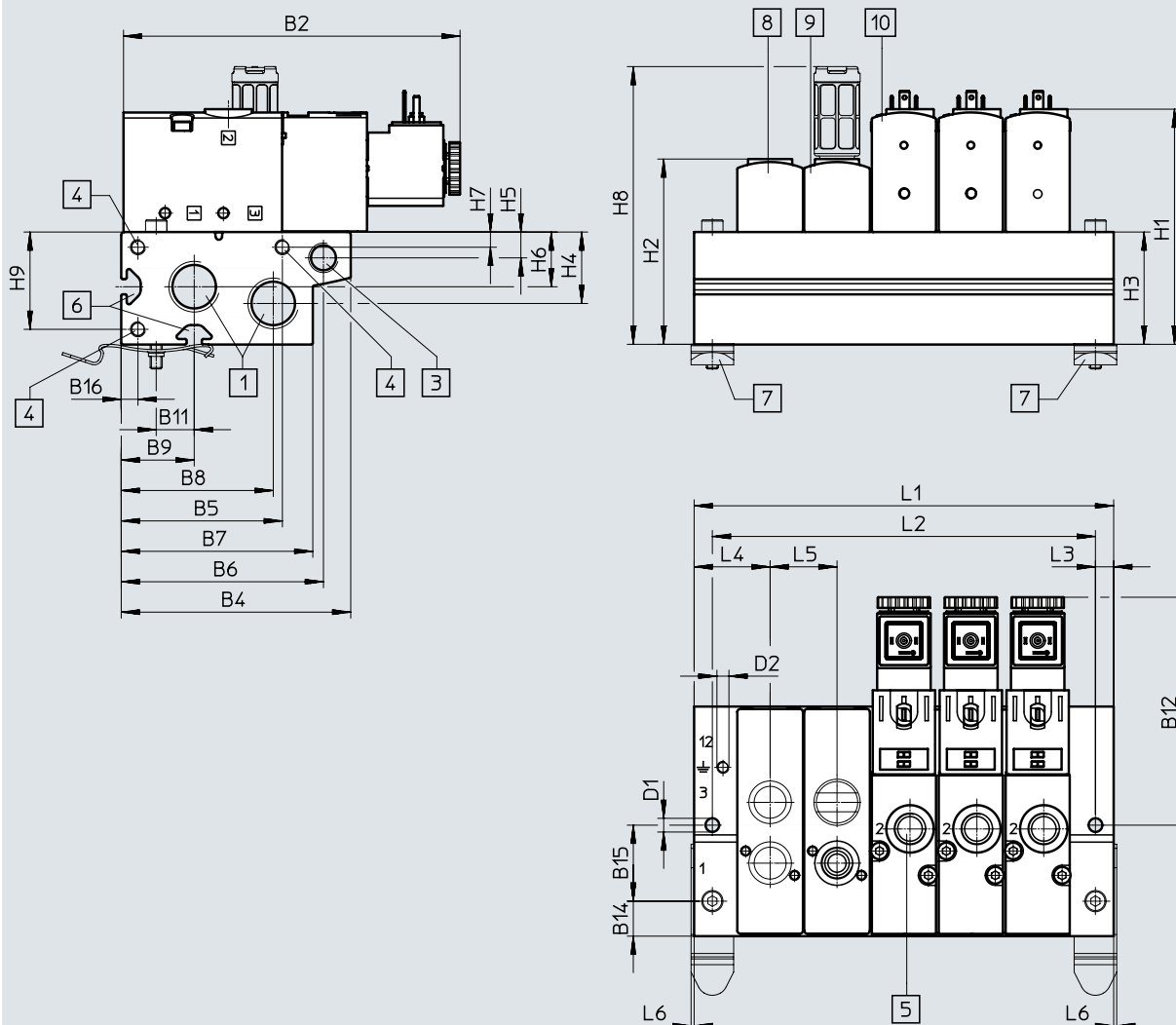

- |   |   |   |   |
|---|---|---|---|
| [1] Conexiones 1 y 3 (en ambos lados):<br>G3/8 en VTUS-20<br>G1/2 en VTUS-25<br>G3/4 en VTUS-30 | [4] Rosca para módulo de expansión:<br>M5x15,5 en VTUS-20<br>M5x18 en VTUS-25 y VTUS-30 | [6] Ranura perfilada IPM-05 sistema 5 en VTUS-20 y VTUS-25, ranura perfilada IPM-08 sistema 8 en VTUS-30      | [9] Placa de alimentación, conexiones 1 y 3:<br>G1/8 en VTUS-20<br>G1/4 en VTUS-25<br>G3/8 en VTUS-30 |
| [3] Conexión 12 (en ambos lados): G1/8 en VTUS-20, VTUS-25 y VTUS-30                            | [5] Conexión 2:<br>G1/8 en VTUS-20<br>G1/4 en VTUS-25<br>G3/8 en VTUS-30                | [7] Accesorio para montaje en perfil DIN VAME-T-M4 en VTUS-20<br>VAME-T-M5 en VTUS-25<br>VAME-T-M6 en VTUS-30 | [10] Válvula de 3/2 vías  |
|   |   | [8] Placa ciega   |   |

## Hoja de datos de la batería de válvulas

Código de producto	B2	B4	B5	B6	B7	B8	B9	B11	B12	B14	B15	B16
VTUS-20	110,7	75,5	53	66,5	63	50	24	12,5	75	11,5	25	5,5
VTUS-25	129,2	93	67,5	80,5	78	62	30	16	84,2	14	32	6
VTUS-30	144,9	108,2	79	93,2	94,7	75,7	36,2	19	91,2	17,2	38	6,5

Código de producto	D1 ø	D2	H1	H2	H3	H4	H5	H6	H7	H8	H9	L3	L4	L5	L6
VTUS-20	4,5	M4x6,5	77,4	61	37	23,5	8,5	18	5	91,4	32	6	25	22	1
VTUS-25	4,5	M4x9	95,5	71	45	25	9	22	5	123,4	39	6	29,8	27,5	1
VTUS-30	4,5	M5x11	118	91	61	35	9	28,5	6,5	170,1	54,5	7,5	34	32	-

Código de producto	Posiciones de válvula	2	3	4	5	6	7	8	9	10
VTUS-20	L1	72	94	116	138	160	182	204	226	248
	L2	60	82	104	126	148	170	192	214	236
VTUS-25	L1	87	114,5	142	169,5	197	224,5	252	279,5	307
	L2	75	102,5	130	157,5	185	212,5	240	267,5	295
VTUS-30	L1	100	132	164	196	228	260	292	324	356
	L2	85	117	149	181	213	245	277	309	341

## Hoja de datos de la batería de válvulas

### Dimensiones: batería de válvulas

Descarga de datos CAD → [www.festo.com](http://www.festo.com)

Con válvulas de 3/2 vías, bloque de conexión compacto

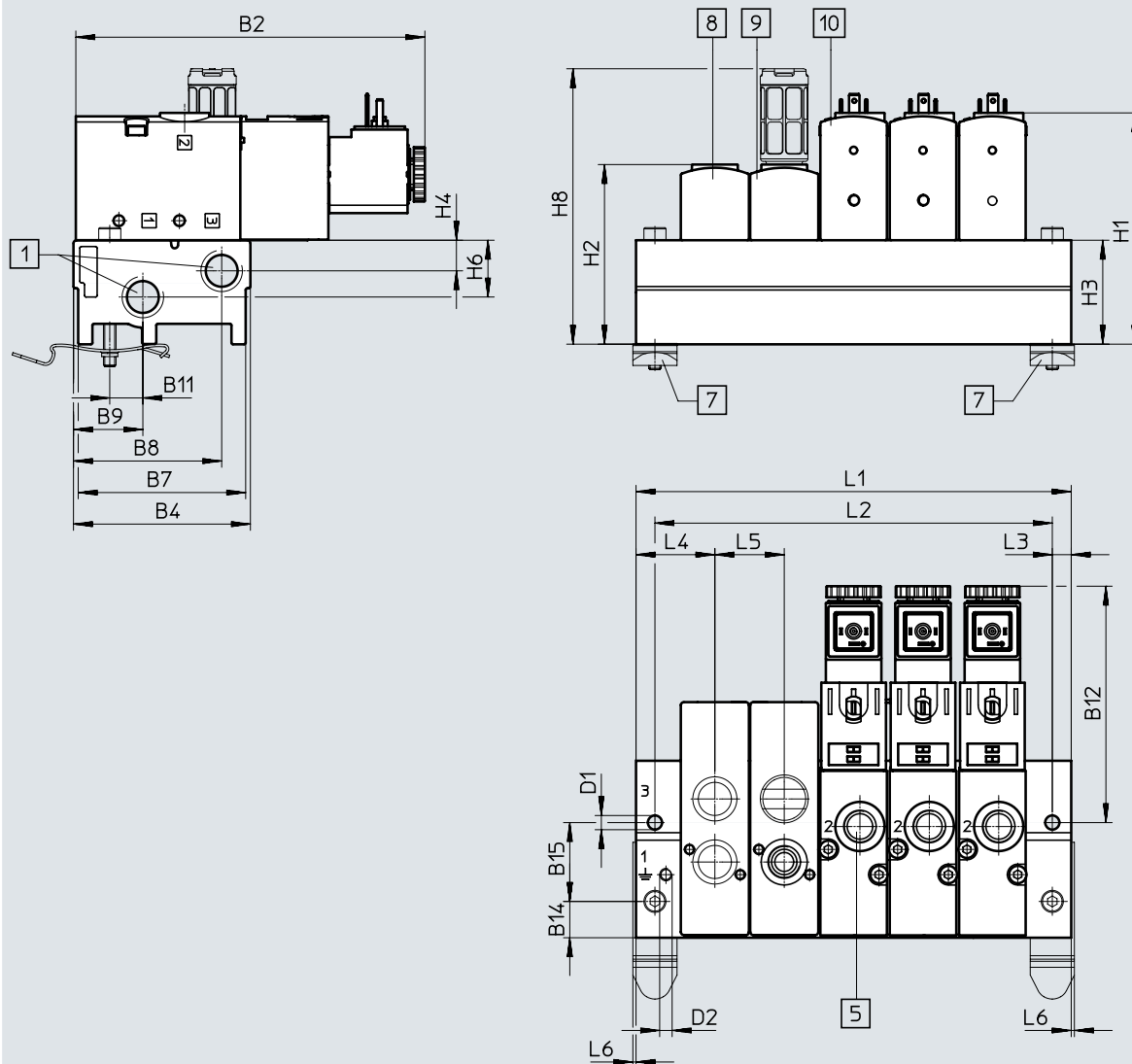

[1] Conexiones 1 y 3  
(en ambos lados):  
G1/4 en VTUS-20  
G3/8 en VTUS-25  
G1/2 en VTUS-30

[5] Conexión 2:  
G1/8 en VTUS-20  
G1/4 en VTUS-25  
G3/8 en VTUS-30

[7] Accesorio para montaje en  
perfil DIN VAME-T-M4 en  
VTUS-20  
VAME-T-M5 en VTUS-25  
VAME-T-M6 en VTUS-30  
[8] Placa ciega

[9] Placa de alimentación,  
conexiones 1 y 3:  
G1/8 en VTUS-20  
G1/4 en VTUS-25  
G3/8 en VTUS-30  
[10] Válvula de 3/2 vías

## Hoja de datos de la batería de válvulas

Código de producto	B2	B4	B7	B8	B9	B11	B12	B14	B15
VTUS-20	110,7	56,1	53,1	47	22	10,5	75	11,5	25
VTUS-25	129,2	70,3	67,3	58,8	30	16	84	14	32
VTUS-30	144,9	83	80	69,4	36	19	91,2	17	38

Código de producto	D1 ø	D2	H1	H2	H3	H4	H6	H8	L3	L4	L5	L6
VTUS-20	4,5	M4x6,5	73,4	57	33	9,7	18	87,4	6	25	22	1
VTUS-25	5,5	M4x9	84,5	60	34	13,5	20	112,4	6	29,8	27,5	1
VTUS-30	6,3	M5x11	99,5	72,5	42,5	17,5	26	151,6	7,5	34	32	-

Código de producto	Posiciones de válvula	2	3	4	5	6	7	8	9	10
VTUS-20	L1	72	94	116	138	160	182	204	226	248
	L2	60	82	104	126	148	170	192	214	236
VTUS-25	L1	87	114,5	142	169,5	197	224,5	252	279,5	307
	L2	75	102,5	130	157,5	185	212,5	240	267,5	295
VTUS-30	L1	100	132	164	196	228	260	292	324	356
	L2	85	117	149	181	213	245	277	309	341

## Hoja de datos de la batería de válvulas

### Dimensiones: batería de válvulas

Descarga de datos CAD → [www.festo.com](http://www.festo.com)

Con válvulas de 5/2, 5/3 y 2x 3/2 vías, bloque de conexión estándar

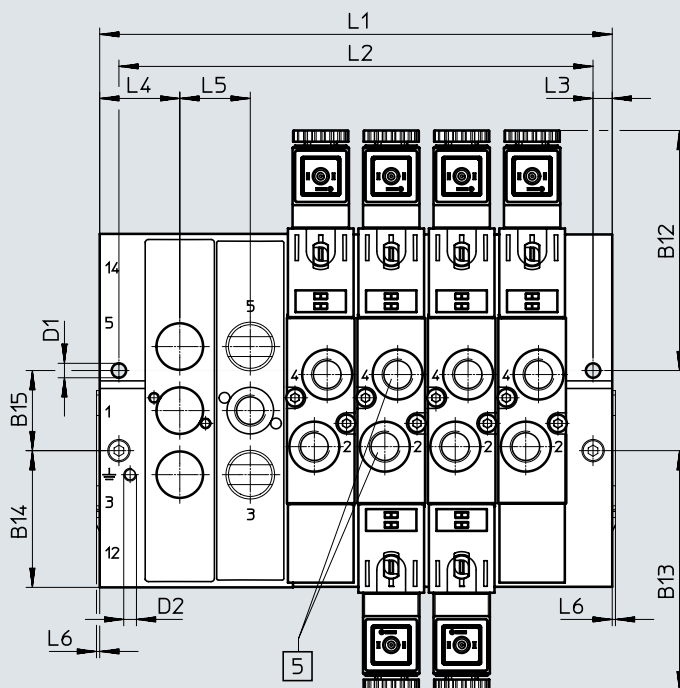
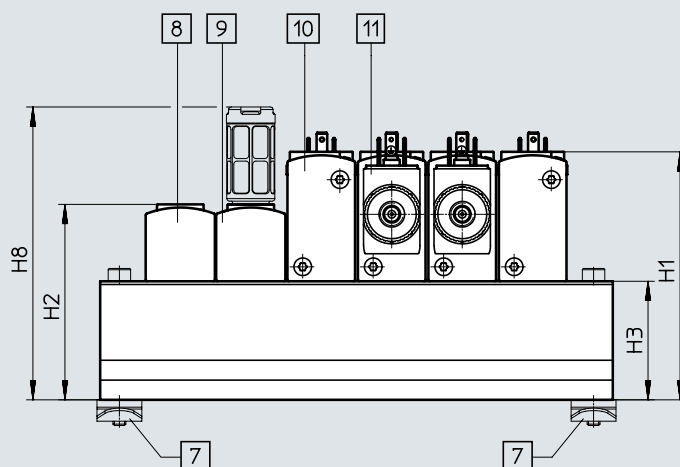
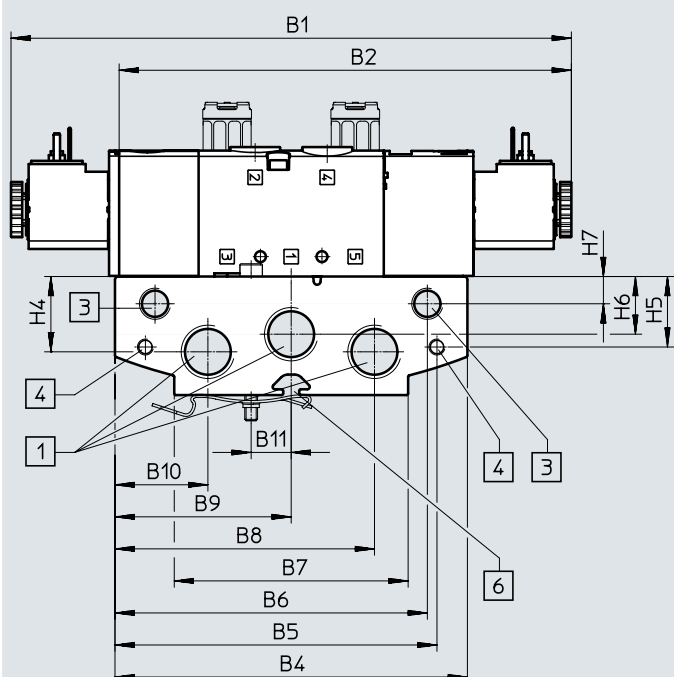

[1] Conexiones 1, 3 y 5  
(en ambos lados):  
G3/8 en VTUS-20  
G1/2 en VTUS-25  
G3/4 en VTUS-30

[3] Conexiones 12 y 14  
(en ambos lados):  
G1/8 en VTUS-20, VTUS-25  
y VTUS-30

[4] Rosca para módulo de expansión:  
M5x15,5 en VTUS-20  
M5x18 en VTUS-25 y  
VTUS-30

[5] Conexiones 2 y 4:  
G1/8 en VTUS-20  
G1/4 en VTUS-25  
G3/8 en VTUS-30

[6] Ranura perfilada IPM-05  
sistema 5

[7] Accesorio para montaje en  
perfil DIN VAME-T-M4 en  
VTUS-20  
VAME-T-M5 en VTUS-25  
VAME-T-M6 en VTUS-30

[8] Placa ciega  
[9] Placa de alimentación.  
conexiones 1, 3 y 5:  
G1/8 en VTUS-20  
G1/4 en VTUS-25  
G3/8 en VTUS-30

[10] Válvula de 5/2 vías, monoestable  
[11] Válvula de 5/2 vías biestable o válvula de 5/3 vías o válvula de 2x 3/2 vías



## Hoja de datos de la batería de válvulas

Código de producto	B1	B2	B4	B5	B6	B7	B8	B9	B10	B11	B12	B13	B14	B15
VTUS-20	174,9	141,2	110	100,5	97,5	73	81	55	29	12,5	75	75	42,5	25
VTUS-25	200,3	162,2	126	119	113,5	80	95	63	31	16	84,2	84,2	47	32
VTUS-30	220,3	180,7	144	137	129	104	111,5	72	32,5	19	91,2	91,2	38	25

Código de producto	D1 ø	D2	H1	H2	H3	H4	H5	H6	H7	H8	L3	L4	L5	L6
VTUS-20	4,5	M4x6,5	77,4	61	37	23,5	22	18	8,5	91,4	6	25	22	1
VTUS-25	5,5	M4x9	95,5	71	45	25	22	22	9	123,4	6	29,8	27,5	1
VTUS-30	6,3	M5x11	118	91	61	35	22	28,5	9	170,1	7,5	34	32	-

Código de producto	Posiciones de válvula	2	3	4	5	6	7	8	9	10
VTUS-20	L1	72	94	116	138	160	182	204	226	248
	L2	60	82	104	126	148	170	192	214	236
VTUS-25	L1	87	114,5	142	169,5	197	224,5	252	279,5	307
	L2	75	102,5	130	157,5	185	212,5	240	267,5	295
VTUS-30	L1	100	132	164	196	228	260	292	324	356
	L2	85	117	149	181	213	245	277	309	341

## Hoja de datos de la batería de válvulas

### Dimensiones: batería de válvulas

Descarga de datos CAD → [www.festo.com](http://www.festo.com)

Con válvulas de 5/2, 5/3 y 2x 3/2 vías, bloque de conexión compacto

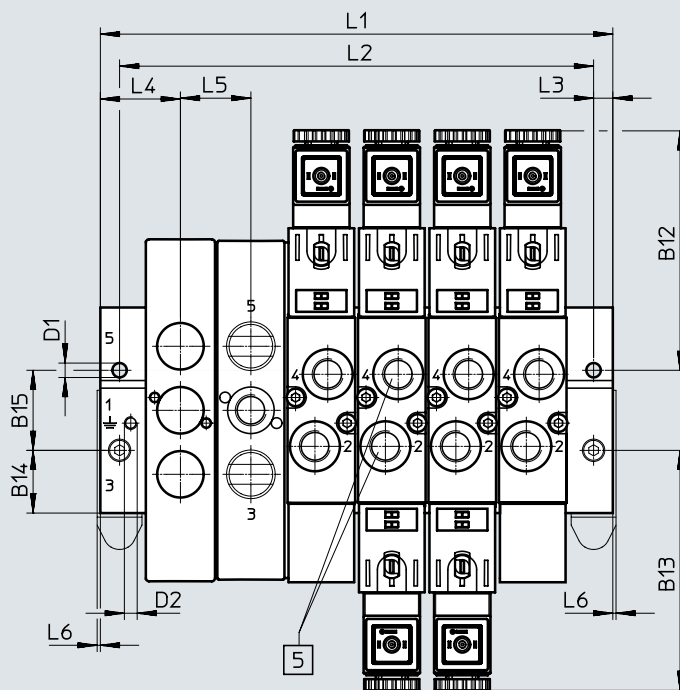
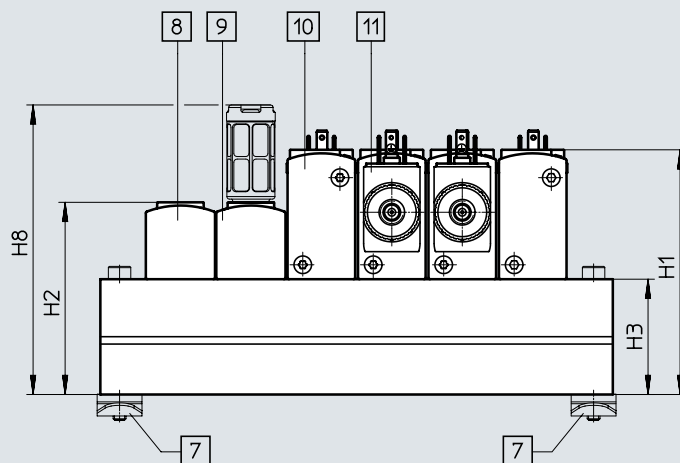
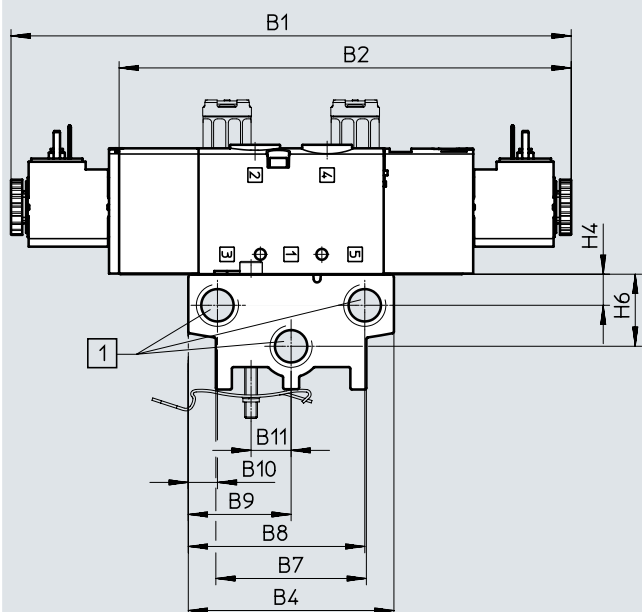

- [1] Conexiones 1, 3 y 5:  
G1/4 en VTUS-20  
G3/8 en VTUS-25  
G1/2 en VTUS-30
- [5] Conexiones 2 y 4:  
G1/8 en VTUS-20  
G1/4 en VTUS-25  
G3/8 en VTUS-30

- [7] Accesorio para montaje en perfil DIN VAME-T-M4 en VTUS-20  
VAME-T-M5 en VTUS-25  
VAME-T-M6 en VTUS-30
- [8] Placa ciega

- [9] Placa de alimentación, conexiones 1, 3 y 5:  
G1/8 en VTUS-20  
G1/4 en VTUS-25  
G3/8 en VTUS-30

- [10] Válvula de 5/2 vías, monoestable
- [11] Válvula de 5/2 vías biestable o válvula de 5/3 vías o válvula de 2x 3/2 vías

## Hoja de datos de la batería de válvulas

Código de producto	B1	B2	B4	B7	B8	B9	B10	B11	B12	B13	B14	B15
VTUS-20	174,9	141,2	64,2	47	55,1	32,1	9,1	12,5	75	75	19,6	25
VTUS-25	200,3	162,2	80,5	61,5	69	40,3	11,5	16	84,2	84,2	24,3	32
VTUS-30	220,3	180,7	94	77	80,4	47	13,6	19	91,2	91,2	28	38

Código de producto	D1 ø	D2	H1	H2	H3	H4	H6	H8	L3	L4	L5	L6
VTUS-20	4,5	M4x6,5	76,4	60	36	9,7	22,5	90,4	6	25	22	1
VTUS-25	5,5	M4x9	84,5	60	34	13,5	20	112,4	6	29,8	27,5	1
VTUS-30	6,3	M5x11	99,5	72,5	42,5	17,5	26	151,6	7,5	34	32	-

Código de producto	Posiciones de válvula	2	3	4	5	6	7	8	9	10
VTUS-20	L1	72	94	116	138	160	182	204	226	248
	L2	60	82	104	126	148	170	192	214	236
VTUS-25	L1	87	114,5	142	169,5	197	224,5	252	279,5	307
	L2	75	102,5	130	157,5	185	212,5	240	267,5	295
VTUS-30	L1	100	132	164	196	228	260	292	324	356
	L2	85	117	149	181	213	245	277	309	341

## Hoja de datos de la batería de válvulas

### Dimensiones: perfil distribuidor P

Descarga de datos CAD → [www.festo.com](http://www.festo.com)

Montaje en ambos lados

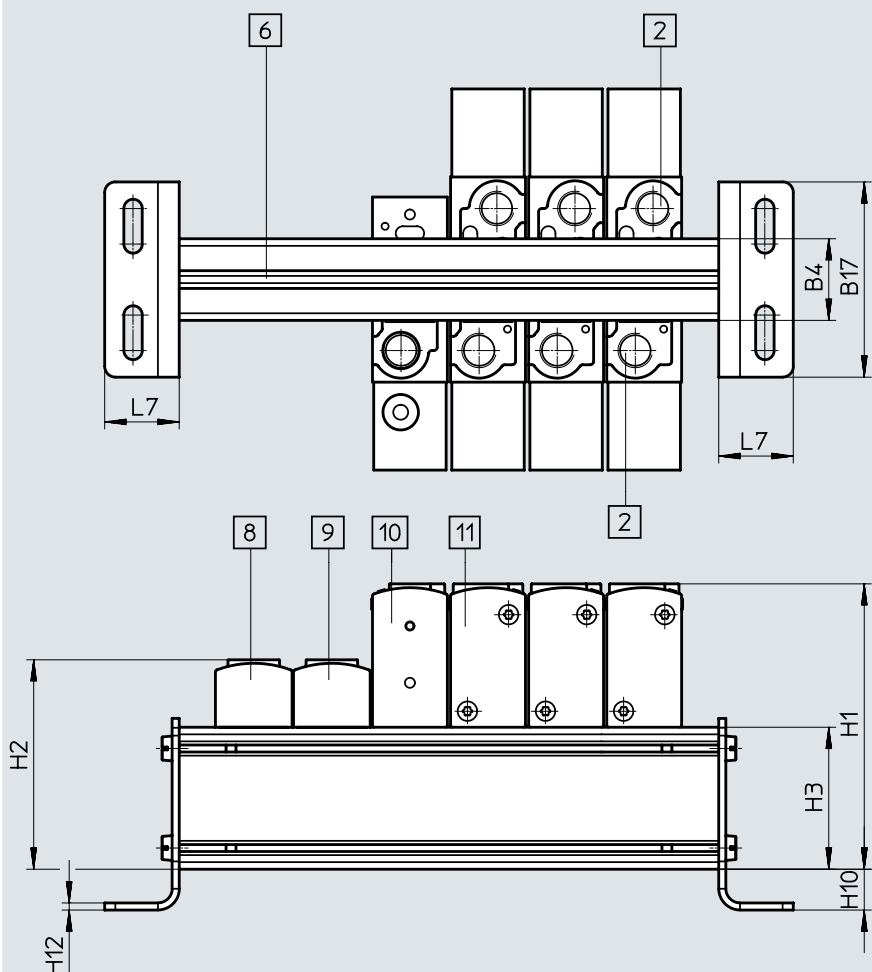

[2] Conexiones 3 y 5:  
G1/8 en VTUS-20  
G1/4 en VTUS-25  
G3/4 en VTUS-30

[3] Conexión 12/14:  
M5 en VTUS-20  
M5 en VTUS-25  
G1/8 en VTUS-30  
[6] Ranura perfilada IPM-05  
sistema 5

[8] Placa ciega  
[9] Placa de alimentación,  
Conexión 1:  
G1/8 en VTUS-20  
G1/4 en VTUS-25  
G3/8 en VTUS-30

[10] Válvula de 3/2 vías  
[11] Válvula de 5/2 vías,  
monoestable  
[12] Válvula de 5/2 vías biestable  
o válvula de 5/3 vías o  
válvula de 2x 3/2 vías

Código de producto	B4	B17	H1	H2	H3	H10	H11	H12	L7
VTUS-20	23	55	80,4	59	40	11,5	6,3	2	21
VTUS-25	28,7	75	102,5	78	52	18	6,7	2	24
VTUS-30	34	85	122	95	65	17,5	6,7	2,5	26

## Hoja de datos de la batería de válvulas

### Dimensiones: perfil distribuidor P

Descarga de datos CAD → [www.festo.com](http://www.festo.com)

Montaje en ambos lados

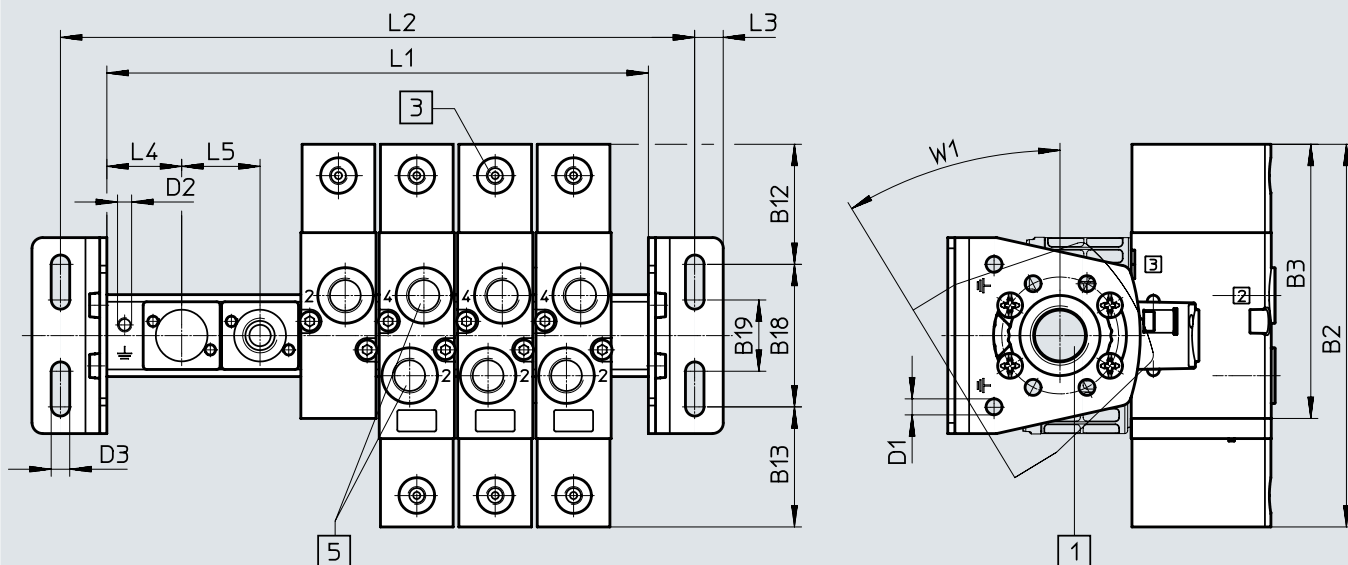

[1] Conexión 1  
(en ambos lados):  
G3/8 en VTUS-20  
G1/2 en VTUS-25  
G3/4 en VTUS-30

[5] Conexiones 2 y 4:  
G1/8 en VTUS-20  
G1/4 en VTUS-25  
G3/8 en VTUS-30

**Nota**  
Escuadra de fijación con  
posibilidad de desplazamiento  
de  $\pm 30^\circ$ .

Hoja de datos de la batería de válvulas

Código de producto	B1	B2	B3	B12	B13	B18	B19
VTUS-20	174,9	141,2	110,7	67,5	67,5	40	20
VTUS-25	200,3	162,2	129,2	70,2	70,2	60	35
VTUS-30	220,3	180,7	144,9	77,7	77,7	65	35

Código de producto	D1 ø	D2	D3 ø	L3	L4	L5	W1
VTUS-20	4,5	M4x6,5	5,2	8	21	22	30°
VTUS-25	4,5	M4x9	6,6	8	29,8	27,5	30°
VTUS-30	5,5	M5x11	8,6	9	34	32	30°

Código de producto	Posiciones de válvula	2	3	4	5	6	7	8	9	10
VTUS-20	L1	64	86	108	130	152	174	196	218	240
	L2	90	112	134	156	178	200	222	244	266
VTUS-25	L1	87	114,5	142	169,5	197	224,5	252	279,5	307
	L2	119	146,5	174	201,5	229	256,5	284	311,5	339
VTUS-30	L1	100	132	164	196	228	260	292	324	356
	L2	134	166	198	230	262	294	326	358	390

## Hoja de datos de la batería de válvulas

### Dimensiones: perfil distribuidor P

Descarga de datos CAD → [www.festo.com](http://www.festo.com)

Montaje en un lado

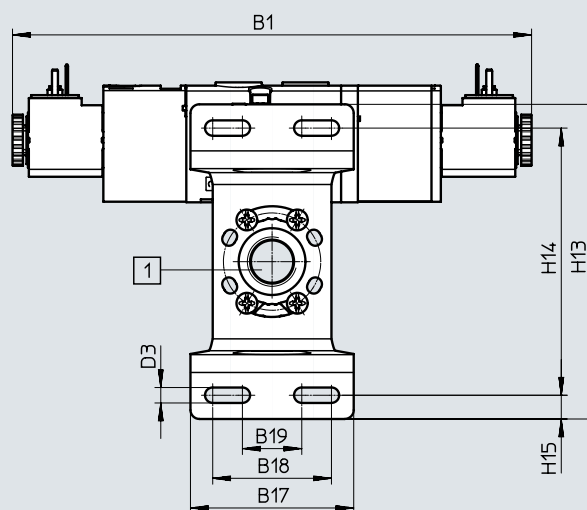
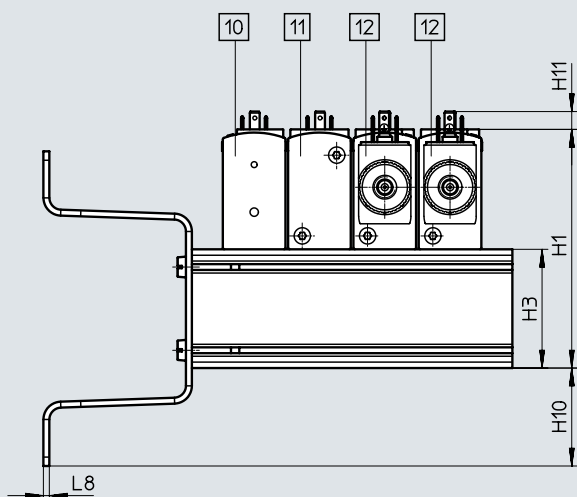
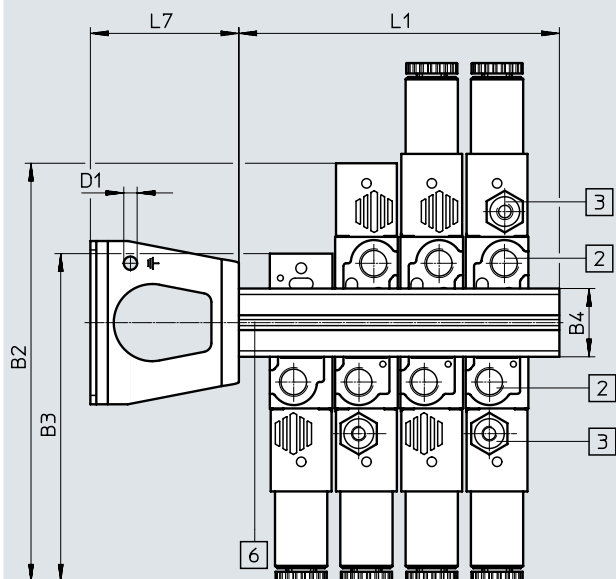

[1] Conexión 1 (en ambos lados): G3/8 en VTUS-20  
G1/2 en VTUS-25  
G3/4 en VTUS-30

[2] Conexiones 3 y 5:  
G1/8 en VTUS-20  
G1/4 en VTUS-25  
G3/8 en VTUS-30

[3] Conexiones 12 y 14:  
M5 en VTUS-20 y  
VTUS-25  
G1/8 en VTUS-30  
[6] Ranura perfilada IPM-05  
sistema 5

[10] Válvula de 3/2 vías

[11] Válvula de 5/2 vías,  
monoestable

[12] Válvula de 5/2 vías biestable o válvula de 5/3 vías o válvula de 2x 3/2 vías



**Nota**

Escuadra de fijación con posibilidad de desplazamiento de  $\pm 30^\circ$ .

Hoja de datos de la batería de válvulas

Código de producto	B1	B2	B4	B17	B18	B19
VTUS-20	174,9	110,7	23	55	40	20
VTUS-25	200,3	129,2	28,7	80	60	35
VTUS-30	220,3	144,9	34	85	65	35

Código de producto	D1 ø	D3 ø	H1	H3	H10	H11	H13	H14	H15	L7	L8
VTUS-20	4,5	5,2	80,4	40	33	6,3	106	90	8	50	2
VTUS-25	4,5	6,6	102,5	52	38	6,7	128	112	8	64	2
VTUS-30	5,5	8,6	122	65	38	6,7	146	128	9	74	2,5

Código de producto	Posiciones de válvula	2	3	4
VTUS-20	L1	64	86	108
VTUS-25	L1	87	114,5	142
VTUS-30	L1	100	132	164



## Códigos del producto de electroválvulas

<b>001</b>	<b>Serie</b>
VUVS	Electroválvula, universal
<b>002</b>	<b>Tipo de válvula distribuidora</b>
L	Válvula con conexiones roscadas
<b>003</b>	<b>Principio constructivo</b>
	Corredera del émbolo
K	Corredera del émbolo con anillo de junta
T	Válvula de asiento
<b>004</b>	<b>Tamaños</b>
20	Tamaño 20
25	Tamaño 25
30	Tamaño 30
<b>005</b>	<b>Función de la válvula</b>
M32U	Válvula de 3/2 vías, normalmente abierta
T32U	2 válvulas de 3/2 vías, normalmente abiertas
T32C	2 válvulas de 3/2 vías, normalmente cerradas
T32H	2 válvulas de 3/2 vías, 1 normalmente cerrada, 1 normalmente abierta
B52	Válvula de 5/2 vías, biestable
M52	Válvula de 5/2 vías, monoestable
M32C	Válvula de 3/2 vías, normalmente cerrada
P53U	Válvula de 5/3 vías, centro a presión
P53E	Válvula de 5/3 vías, centro a descarga
P53C	Válvula de 5/3 vías, centro cerrado
<b>006</b>	<b>Tipo de reposición para válvulas monoestables</b>
	Sin
A	Muelle neumático
M	Muelle mecánico
<b>007</b>	<b>Aire de pilotaje</b>
	Interno
Z	Externo
<b>008</b>	<b>Accionamiento manual auxiliar</b>
D	Sin enclavamiento, con enclavamiento
H	Sin enclavamiento
S	Cubierta
<b>009</b>	<b>Conexión neumática</b>
G18	G1/8
G14	G1/4
G38	G3/8
N18	1/8 NPT
N14	1/4 NPT
N38	3/8 NPT
Q4	Racor de conexión de 4 mm
Q6	Racor de conexión de 6 mm
Q8	Racor de conexión de 8 mm
Q10	Racor de conexión de 10 mm
Q12	Racor de conexión de 12 mm
T38	Racor de conexión de 3/8"
T14	Racor de conexión de 1/4"
T12	Racor de conexión de 1/2"
T532	Racor de conexión de 5/32"
T516	Racor de conexión de 5/16"

<b>010</b>	<b>Escape de aire</b>
	Sin racor
QN	Con racor
U1	Silenciador con cuerpo metálico
U3	Silenciador con cuerpo de polímero
U5	Silenciador sinterizado, largo

<b>011</b>	<b>Interfaz de servopilotaje de la válvula</b>
	Estándar
F8	Con núcleo de bobina de 8 mm, largo
F7	Con núcleo de bobina de 8 mm, corto
FN	Con núcleo de bobina de 9 mm

<b>012</b>	<b>Tensión nominal de funcionamiento</b>
	Sin
1	24 V DC
1A	24 V AC/50-60 Hz
3A	230 V AC/50-60 Hz
3W	230 V AC/240 V AC/50-60 Hz
5	12 V DC
16B	120 V AC/60 Hz y 110V AC/50-60 Hz

<b>013</b>	<b>Conexión eléctrica</b>
	Sin
A1	Patrón de conexiones forma A, según EN 175301-803
B2	Patrón de conexiones forma B, estándar industrial
C1	Patrón de conexiones forma C, según EN 175301-803
K1	Línea

<b>014</b>	<b>Grado de protección eléctrica</b>
	Estándar
S1	IP65
S8	IP67

<b>015</b>	<b>Certificación UE</b>
	No
EX2	II 3GD
EX4	II 2GD

<b>016</b>	<b>Accesorios eléctricos para válvulas</b>
	Sin
G	Caja tomacorriente del dispositivo, sin LED
GL	Caja tomacorriente del dispositivo, con LED
GS	Caja tomacorriente del dispositivo, con circuito protector

<b>017</b>	<b>Versión</b>
	Características avanzadas
S	Características específicas

## Hoja de datos

-  - Caudal  
hasta 550 l/min

-  - Ancho de las válvulas  
21 mm

-  - Tensión  
24 V DC

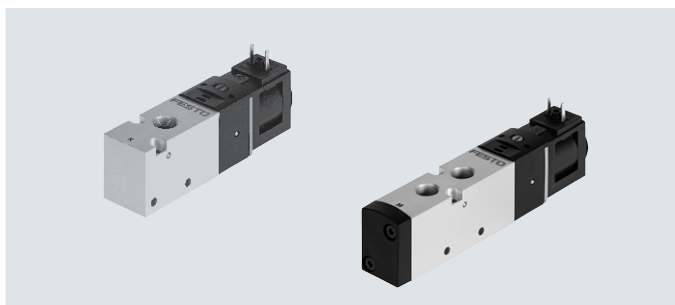

### Especificaciones técnicas generales

Función de la válvula	Válvula de 3/2 vías	Válvula de 5/2 vías	
Código del pedido de las válvulas	M32C	M52	B52
Ancho de las válvulas [mm]	21		
Anchura nominal [mm]	5,2		
Forma constructiva	Corredera del émbolo		
Sentido de flujo	No reversible		
Alimentación del aire de pilotaje	Interno		
Tipo de control	Servopilotado		
Accionamiento manual auxiliar	Sin enclavamiento, con enclavamiento		
Superposición	Superposición positiva		
Tipo de junta	Blanda		
Tipo de fijación	Opcionalmente con taladro pasante o en perfil distribuidor		
Caudal nominal normal qnN [l/min]	550	550	550
Tipo de accionamiento	Eléctrico		
Posición de montaje	Indistinta		
Función de escape	Estrangulable		
Conexión para agujero de aireación	Sin escape común		
Valor b	0,38		
Valor c [l/sbar]	2,66		
Conexión neumática 1, 2, 3	G1/8	G1/8	G1/8
4, 5	-	G1/8	G1/8

### Especificaciones técnicas de las válvulas de 3/2 vías

Código del pedido de las válvulas	M32C	
Posición normal	Cerrada	
Estabilidad de almacenamiento	Monoestable	
Tipo de reposición	Muelle neumático	
Tiempos de conmutación en [ms]	Conexión	16
	Desconexión	20
	Conmutación	-
Peso del producto con bobina magnética [g]	120	
Peso del producto con bobina magnética y caja tomacorriente [g]	133	

## Hoja de datos

Especificaciones técnicas de las válvulas de 5/2 vías		
Código del pedido de las válvulas	M52	B52
Posición normal	–	–
Estabilidad de almacenamiento	Monoestable	Biestable
Tipo de reposición	Muelle neumático	–
Tiempos de conmutación en [ms]	Conexión	17
	Desconexión	22
	Conmutación	–
Peso del producto con bobina magnética	[g] 145	200
Peso del producto con bobina magnética y caja tomacorriente	[g] 158	226

Características de ingeniería de seguridad		
Impulso de prueba pos. máx. señal 0	[ $\mu$ s]	2700
Impulso de prueba neg. máx. señal 1	[ $\mu$ s]	1100
Resistencia a los golpes e impactos		Prueba de impacto con grado de severidad 1 según FN 942017-5 y EN 60068-2-27
Resistencia a las vibraciones		Prueba de transporte con grado de severidad 2 según FN 942017-4 y EN 60068-2-6

Condiciones de funcionamiento y del entorno				
Código del pedido de las válvulas	M32C	M52	B52	
Fluido de funcionamiento	Aire comprimido según ISO 8573-1:2010 [7:4:4]			
Fluido de mando	Aire comprimido según ISO 8573-1:2010 [7:4:4]			
Nota sobre el fluido de funcionamiento/mando	Puede funcionar con aire comprimido lubricado (posteriormente siempre deberá funcionar con aire lubricado)			
Clase de sala limpia	Clase ISO 6			
Presión de funcionamiento	[MPa]	0,15 ... 0,8	0,15 ... 0,8	0,15 ... 0,8
	[bar]	1,5 ... 8	1,5 ... 8	1,5 ... 8
Temperatura ambiente	[°C]	–5 ... +50		
Temperatura del medio	[°C]	–5 ... +50		
Clase de resistencia a la corrosión CRC <sup>1)</sup>		1		

1) Más información en [www.festo.com/x/topic/crc](http://www.festo.com/x/topic/crc)

Datos eléctricos	
Conexión eléctrica	Conector forma C, conforme con EN 175301-803
Tensión de funcionamiento	[V DC] 24
Fluctuaciones de tensión admisibles	[%] $\pm 10$
Potencia	[W] 2,6
Tiempo de utilización TU	[%] 100
Grado de protección según EN 60529	IP65 con caja tomacorriente

Materiales	
Cuerpo	Aleación forjada de aluminio
Juntas	HNBR, NBR
Corredera del émbolo	Aleación forjada de aluminio
Nota sobre los materiales	En conformidad con la Directiva 2002/95/CE (RoHS)
	Contiene sustancias que afectan al proceso de pintura

## Hoja de datos

### Dimensiones

Descarga de datos CAD → [www.festo.com](http://www.festo.com)

Válvulas de 3/2 vías, con bobina magnética

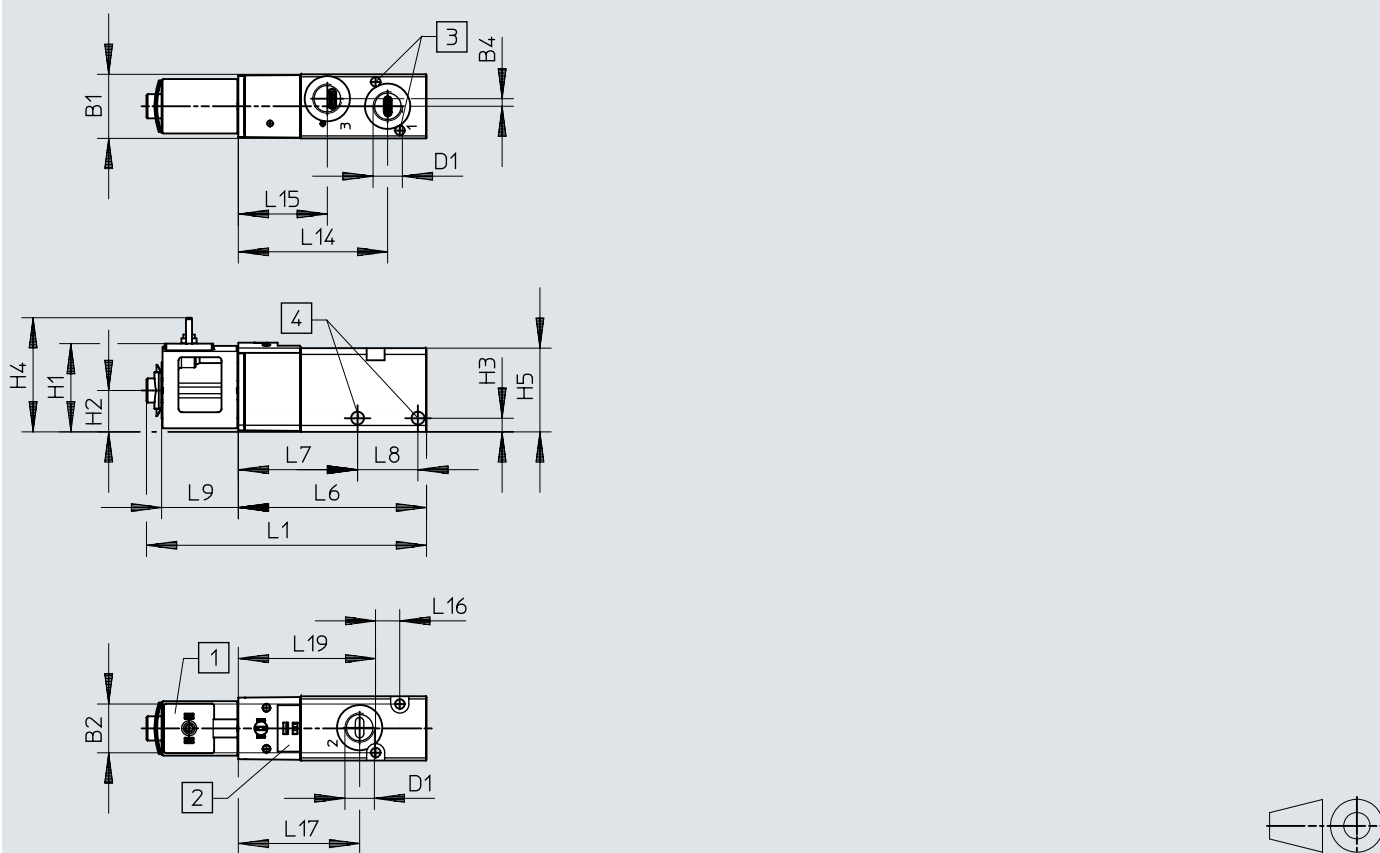

[1] Interfaz de bobina magnética, forma C

[2] Espacio para la placa de identificación

[3] Para tornillo M3

[4] Para tornillo M4

Código de producto	B1	B2	B4	B5	D1	H1	H2	H3	H4	H5
VUVS-LK20-M32C-AD-G18-1C1-S	21,2	16,1	2,5	0,2	G1/8	29,2	13,7	4,5	37,8	27,7

Código de producto	L1	L6	L7	L8	L9	L14	L15	L16	L17	L19
VUVS-LK20-M32C-AD-G18-1C1-S	92,7	62,3	39,4	20	25,4	49,4	29,4	8	40,1	45,4

## Hoja de datos

## Dimensiones

Descarga de datos CAD → [www.festo.com](http://www.festo.com)

Válvulas de 5/2 vías monoestables, con bobina magnética

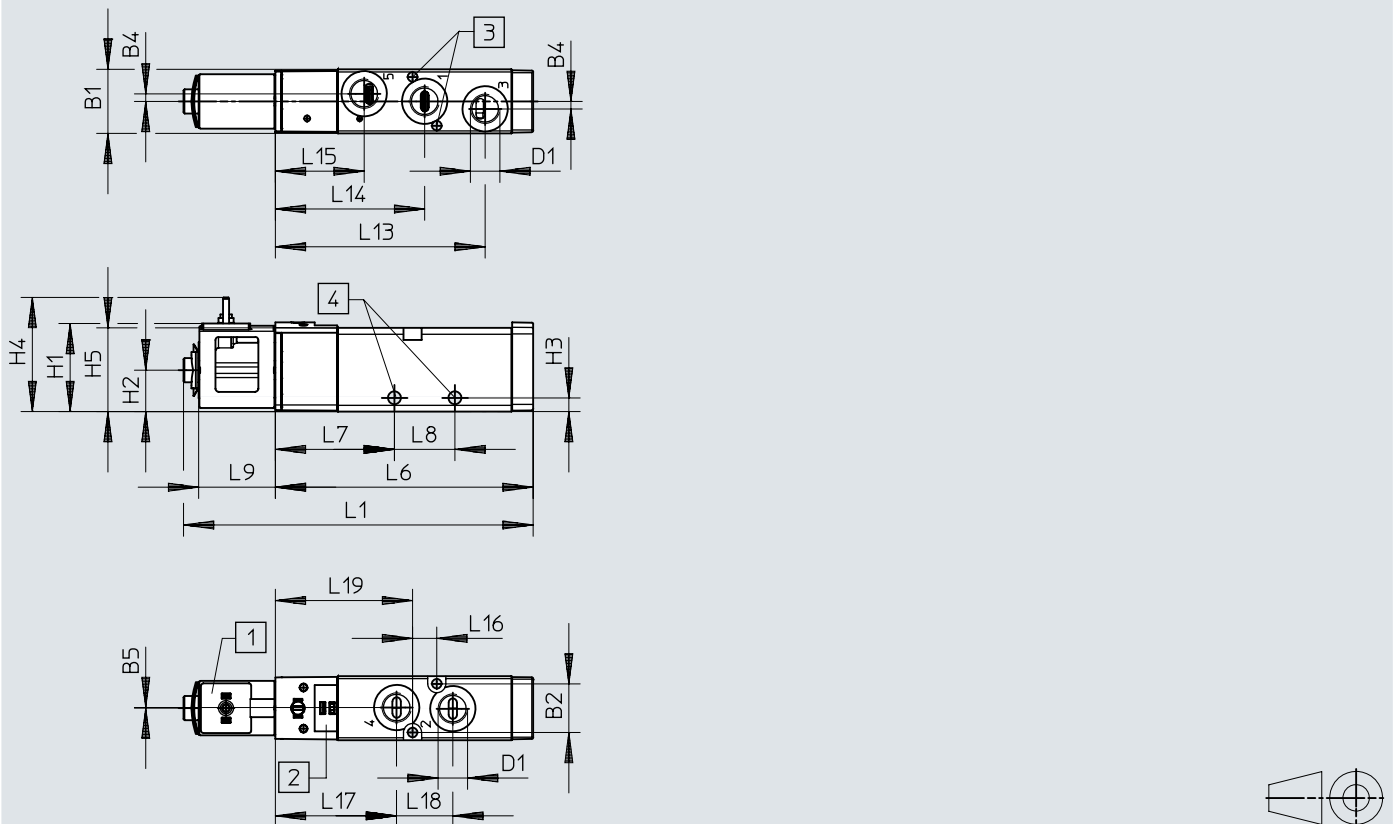

[1] Interfaz de bobina magnética, forma C

[2] Espacio para la placa de identificación

[3] Para tornillo M3

[4] Para tornillo M4

Código de producto	B1	B2	B4	B5	D1	H1	H2	H3	H4	H5
VUVS-LK20-M52-AD-G18-1C1-S	21,2	16,2	2,5	0,2	G1/8	29,2	13,7	4,5	37,8	27,7

Código de producto	L1	L6	L7	L8	L9	L13	L14	L15	L16	L17	L18	L19
VUVS-LK20-M52-AD-G18-1C1-S	115,7	85,3	39,4	20	25,4	69,4	49,4	29,4	8	40,1	18,6	45,4

## Hoja de datos

### Dimensiones

Descarga de datos CAD → [www.festo.com](http://www.festo.com)

Válvulas de 5/2 vías biestables, con bobina magnética

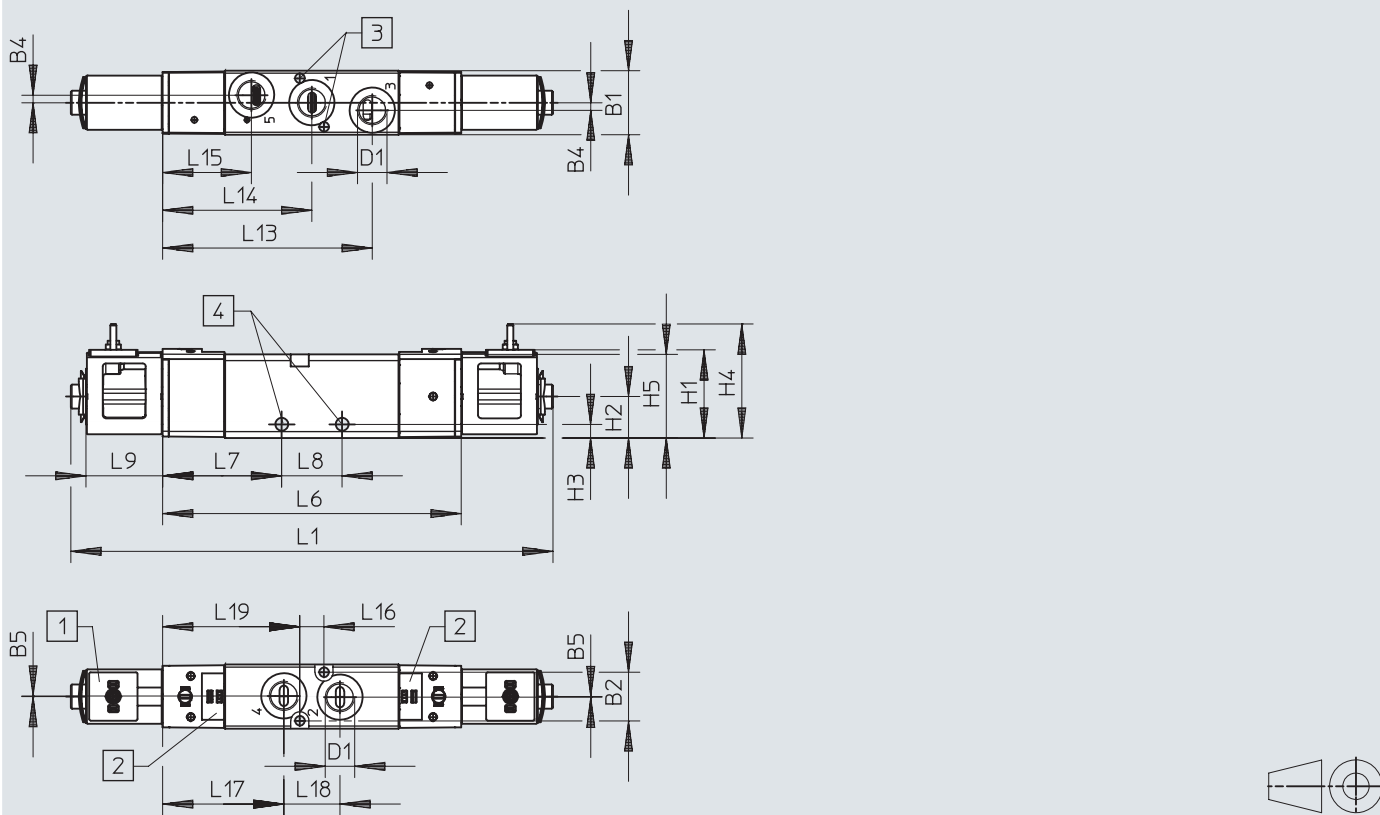

[1] Interfaz de bobina magnética, forma C

[2] Espacio para la placa de identificación

[3] Para tornillo M3

[4] Para tornillo M4

Código de producto	B1	B2	B4	B5	D1	H1	H2	H3	H4	H5
VUVS-LK20-B52-D-G18-1C1-S	21,2	16,1	2,5	0,2	G1/8	29,2	13,7	4,5	37,8	27,7

Código de producto	L1	L6	L7	L8	L9	L13
VUVS-LK20-B52-D-G18-1C1-S	159,7	98,8	39,4	20	25,4	69,4

Código de producto	L14	L15	L16	L17	L18	L19
VUVS-LK20-B52-D-G18-1C1-S	49,4	29,4	8	40,1	18,6	45,4

Accesorios

Dimensiones

Descarga de datos CAD → [www.festo.com](http://www.festo.com)

Fijación por pies

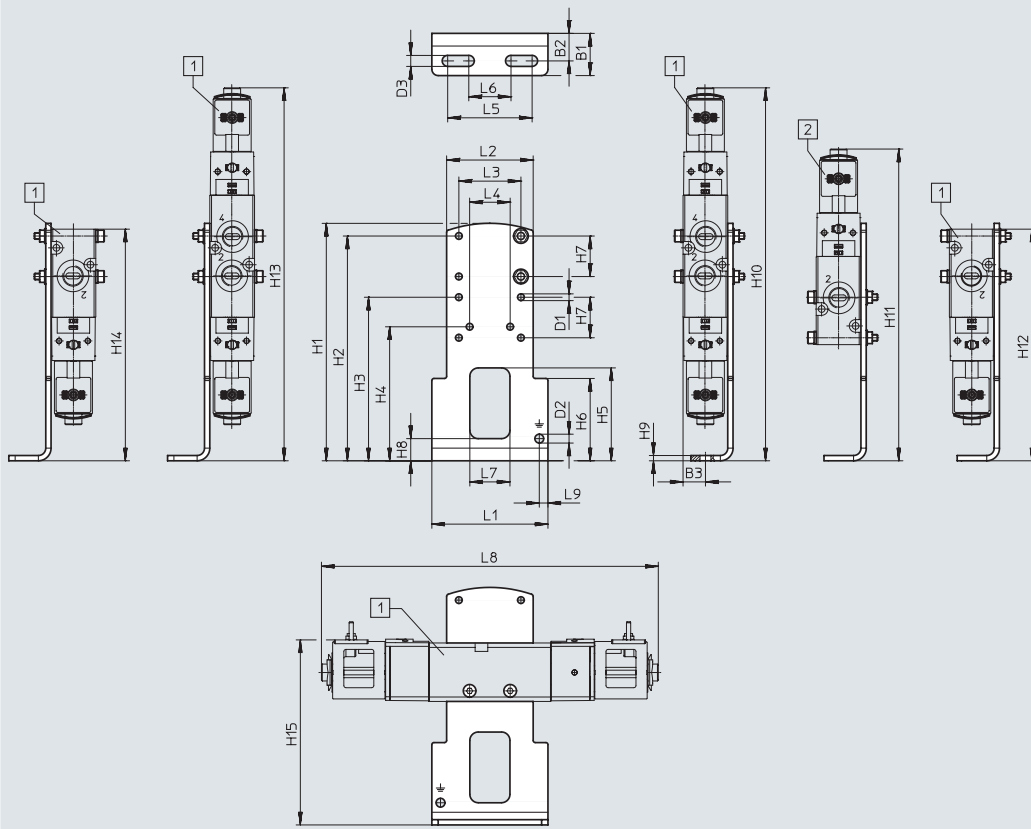

[1] VUVS-LK20-B52,  
VUVS-LK20-M52,  
VUVS-LK20-M32

[2] VUVS-LK20-M52,  
VUVS-LK20-M32

Código de producto		B1	B2	B3	D1 ∅	D2 ∅	D3	H1	H2	H3	H4
VAME-B10-20-A	VUVS-LK20-B52	20	13,1	10,6	3,2	4,2	5,2	112,5	106,5	77,5	63,5
	VUVS-LK20-M52										
	VUVS-LK20-M32										

Código de producto		H5	H6	H7	H8	H9	H10	H11	H12	H13	H14
VAME-B10-20-A	VUVS-LK20-B52	44	39	19,2	10,5	2,5	176,7	–	176,7	176,7	176,7
	VUVS-LK20-M52							147,7	132,8		132,8
	VUVS-LK20-M32								109,8		109,8

Código de producto		H15	L1	L2	L3	L4	L5	L6	L7	L8	L9
VAME-B10-20-A	VUVS-LK20-B52	87,7	55	41	29,4	19,2	40	20	19	174,9	4,1
	VUVS-LK20-M52									141,2	
	VUVS-LK20-M32									110,7	

## Accesorios

### Dimensiones

Descarga de datos CAD → [www.festo.com](http://www.festo.com)

Montaje mural

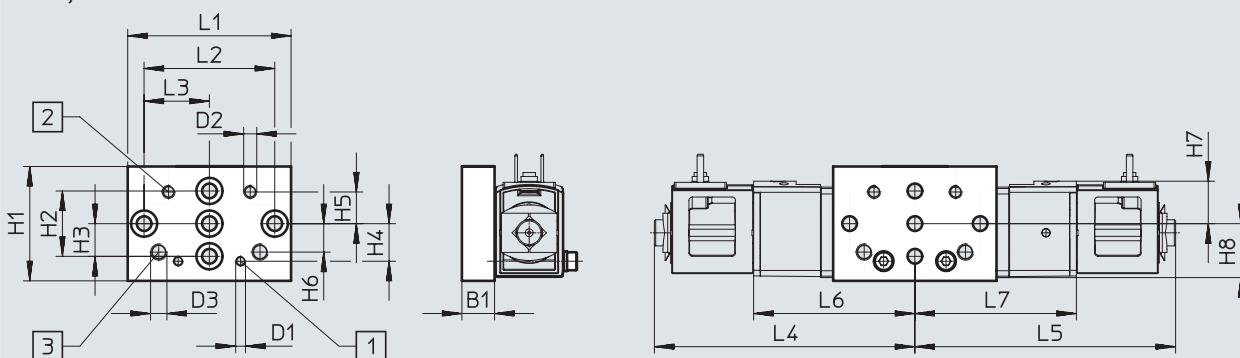

[1] Taladro de fijación para tamaño 20

[2] Taladro de fijación para tamaño 25

[3] Taladro de fijación para tamaño 30

Código de producto		B1	D1	D2	D3	H1	H2	H3	H4	H5	H6
VAME-B10-20-W	VUVS-LK20-B52	10	M3	M4	M5	35	20	10	11,5	9,7	8,7
	VUVS-LK20-M52										
	VUVS-LK20-M32										

Código de producto		H7	H8	L1	L2	L3	L4	L5	L6	L7
VAME-B10-20-W	VUVS-LK20-B52	13	16,5	50	40	20	79,8	79,8	49,4	49,4
	VUVS-LK20-M52							35,9		-
	VUVS-LK20-M32							12,9		-







## Accesorios

## ★ Programa básico

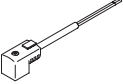

Referencias de pedido		Código	Función de la válvula	N.º art.	Código de producto	
<b>Válvula de 3/2 vías con bobina magnética (24 V DC)</b>						
	<b>Monoestable, normalmente cerrada, forma C</b>					
	M32C-A	Reposición con muelle neumático, alimentación interna el aire de pilotaje, sentido de flujo no reversible	★ 8043213	VUVS-LK20-M32C-AD-G18-1C1-S		
<b>Válvula de 5/2 vías con bobina magnética (24 V DC)</b>						
	<b>Monoestable, forma C</b>					
	M52-A	Reposición con muelle neumático, alimentación interna del aire de pilotaje, sentido de flujo no reversible	★ 8043214	VUVS-LK20-M52-AD-G18-1C1-S		
	<b>Biestable, forma C</b>					
	B52	Alimentación interna del aire de pilotaje, sentido de flujo no reversible	★ 8043215	VUVS-LK20-B52-D-G18-1C1-S		
Referencias de pedido		Descripción	N.º art.	Código de producto		
<b>Tapa ciega</b>						
	Para accionamiento manual auxiliar sin enclavamiento o cubierto			8049538	VAMC-B10-20-CH2-S	
<b>Caja tomacorriente</b>						
	<b>Esquema de conexiones forma C, según EN 175301-803</b>					
	Borne atornillado, 3 pines	Racor de cables M12	0 ... 250 V AC/DC	IP65	539712	MSSD-EB-M12
		Racor de cables Pg7			★ 151687	MSSD-EB
Conector IDC, 4 pines	Racor de cables M14	0 ... 250 V AC/DC	IP67	192745	MSSD-EB-S-M14	

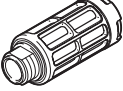
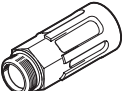
## Accesorios

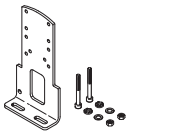
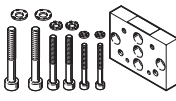

Referencias de pedido		Descripción	N.º art.	Código de producto		
<b>Conector tipo zócalo con cable</b>						
	<b>Esquema de conexiones forma C, según EN 175301-803</b>					
	Zócalo acodado de 3 pines Cable trifilar de extremo abierto	24 V DC	LED	2,5 m	★ 151688	KMEB-1-24-2.5-LED
				5 m	151689	KMEB-1-24-5-LED
				10 m	193457	KMEB-1-24-10-LED
<b>Junta iluminada</b>						
	Patrón de conexiones forma C, según DIN EN 175301-803	24 V DC		151717	MEB-LD-12-24DC	
Referencias de pedido		Descripción	N.º art.	Código de producto	UE <sup>1)</sup>	
<b>Racor rápido roscado con hexágono interior</b>						
	Rosca de conexión G1/8 para diámetro exterior del tubo flexible	4 mm	★ 186106	QS-G1/8-4-I	10	
			133008	QS-G1/8-4-I-100	100	
		6 mm	★ 186107	QS-G1/8-6-I	10	
			133009	QS-G1/8-6-I-100	100	
		8 mm	★ 186109	QS-G1/8-8-I	10	
			133010	QS-G1/8-8-I-100	100	
<b>Racor rápido roscado acodado con hexágono exterior</b>						
	Rosca de conexión G1/8 para diámetro exterior del tubo flexible	4 mm	★ 186116	QSL-G1/8-4	10	
			132048	QSL-G1/8-4-100	100	
		6 mm	★ 186117	QSL-G1/8-6	10	
			132049	QSL-G1/8-6-100	100	
		8 mm	★ 186119	QSL-G1/8-8	10	
			132050	QSL-G1/8-8-50	50	
<b>Racor rápido roscado acodado, largo, con hexágono exterior</b>						
	Rosca de conexión G1/8 para diámetro exterior del tubo flexible	4 mm	186127	QSL-G1/8-4	10	
			133015	QSL-G1/8-4-100	100	
		6 mm	186128	QSL-G1/8-6	10	
			133016	QSL-G1/8-6-100	100	
		8 mm	186130	QSL-G1/8-8	10	
			133017	QSL-G1/8-8-100	100	
<b>Silenciador</b>						
	Con rosca de conexión G, ejecución en polímero	G1/8	★ 2307	U-1/8	1	
			534222	U-1/8-50	50	
	Con rosca de conexión G, ejecución en metal	G1/8	6841	U-1/8-B	1	

1) Unidades por embalaje

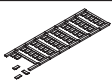
## Accesorios

Referencias de pedido				
	Descripción	Peso [g]	N.º art.	Código de producto
<b>Fijación por pies</b>				
	Con juego de tornillos para la fijación de la válvula a la fijación por pies	97	<b>576412</b>	<b>VAME-B10-20-A</b>
<b>Montaje mural</b>				
	Con juego de tornillos para la fijación de la válvula al montaje mural	53	<b>576413</b>	<b>VAME-B10-20-W</b>
<b>Surtido de piezas de repuesto</b>				
	Juego de juntas y tornillos	10	<b>8026203</b>	<b>VAME-B10-20-MK</b>
<b>Juego de tornillos</b>				
	Para la fijación de válvulas VUVS-LK en perfiles distribuidores P, compuesto por 2 tornillos M3x30	4,5	<b>8069876</b>	<b>VAME-B10-20-S</b>
<b>Placa de identificación</b>				
	Marco con 40 unidades	–	<b>565306</b>	<b>ASLR-C-E4</b>

## Hoja de datos

-  - Caudal  
hasta 1000 l/min
-  - Ancho de las válvulas  
26,5 mm
-  - Tensión  
24 V DC

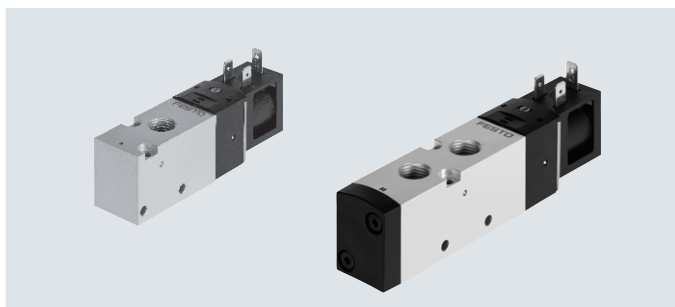

Especificaciones técnicas generales				
Función de la válvula		Válvula de 3/2 vías		Válvula de 5/2 vías
Código del pedido de las válvulas		M32C		M52 B52
Ancho de las válvulas	[mm]	26,5		
Anchura nominal	[mm]	6,7		
Forma constructiva	Corredera del émbolo			
Sentido de flujo	No reversible			
Alimentación del aire de pilotaje	Interno			
Tipo de control	Servopilotado			
Accionamiento manual auxiliar	Sin enclavamiento, con enclavamiento			
Superposición	Superposición positiva			
Tipo de junta	Blanda			
Tipo de fijación	Opcionalmente con taladro pasante o en perfil distribuidor			
Caudal nominal normal qnN	[l/min]	1000	1000	1000
Tipo de accionamiento	eléctrico			
Posición de montaje	Indistinta			
Función de escape	Estrangulable			
Conexión para agujero de aireación	Sin escape común			
Valor b	0,45			
Valor c	[l/sbar]	3,86		
Conexión neumática	1, 2, 3	G1/4	G1/4	G1/4
	4, 5	–	G1/4	G1/4

Especificaciones técnicas de las válvulas de 3/2 vías		
Código del pedido de las válvulas		M32C
Posición normal		Cerrada
Estabilidad de almacenamiento		Monoestable
Tipo de reposición		Muelle neumático
Tiempos de conmutación en [ms]	Conexión	16
	Desconexión	20
	Conmutación	–
Peso del producto con bobina magnética	[g]	200
Peso del producto con bobina magnética y caja tomacorriente	[g]	224

## Hoja de datos

Especificaciones técnicas de las válvulas de 5/2 vías		
Código del pedido de las válvulas	M52	B52
Posición normal	–	–
Estabilidad de almacenamiento	Monoestable	Biestable
Tipo de reposición	Muelle neumático	–
Tiempos de conmutación en [ms]	Conexión	20
	Desconexión	22
	Conmutación	–
Peso del producto con bobina magnética	[g] 250	320
Peso del producto con bobina magnética y caja tomacorriente	[g] 274	368

Características de ingeniería de seguridad		
Impulso de prueba pos. máx. señal 0	[is]	2500
Impulso de prueba neg. máx. señal 1	[is]	1100
Resistencia a los golpes e impactos		Prueba de impacto con grado de severidad 1 según FN 942017-5 y EN 60068-2-27
Resistencia a las vibraciones		Prueba de transporte con grado de severidad 2 según FN 942017-4 y EN 60068-2-6

Condiciones de funcionamiento y del entorno				
Código del pedido de las válvulas	M32C	M52	B52	
Fluido de funcionamiento	Aire comprimido según ISO 8573-1:2010 [7:4:4]			
Fluido de mando	Aire comprimido según ISO 8573-1:2010 [7:4:4]			
Nota sobre el fluido de funcionamiento/mando	Puede funcionar con aire comprimido lubricado (posteriormente siempre deberá funcionar con aire lubricado)			
Clase de sala limpia	Clase ISO 6			
Presión de funcionamiento	[MPa]	0,15 ... 0,8	0,15 ... 0,8	0,15 ... 0,8
	[bar]	1,5 ... 8	1,5 ... 8	1,5 ... 8
Temperatura ambiente	[°C]	–5 ... +50		
Temperatura del medio	[°C]	–5 ... +50		
Clase de resistencia a la corrosión CRC <sup>1)</sup>		1		

1) Más información en [www.festo.com/x/topic/crc](http://www.festo.com/x/topic/crc)

Datos eléctricos	
Conexión eléctrica	Conector forma B según estándar industrial (11 mm)
Tensión de funcionamiento	[V DC] 24
Fluctuaciones de tensión admisibles	[%] 10
Potencia	[W] 3,3
Tiempo de utilización TU	[%] 100
Grado de protección según EN 60529	IP65 con caja tomacorriente

Materiales	
Cuerpo	Aleación forjada de aluminio
Juntas	HNBR, NBR
Corredera del émbolo	Aleación forjada de aluminio
Nota sobre los materiales	En conformidad con la Directiva 2002/95/CE (RoHS) Contiene sustancias que afectan al proceso de pintura

## Hoja de datos

### Dimensiones

Descarga de datos CAD → [www.festo.com](http://www.festo.com)

Válvulas de 3/2 vías, con bobina magnética

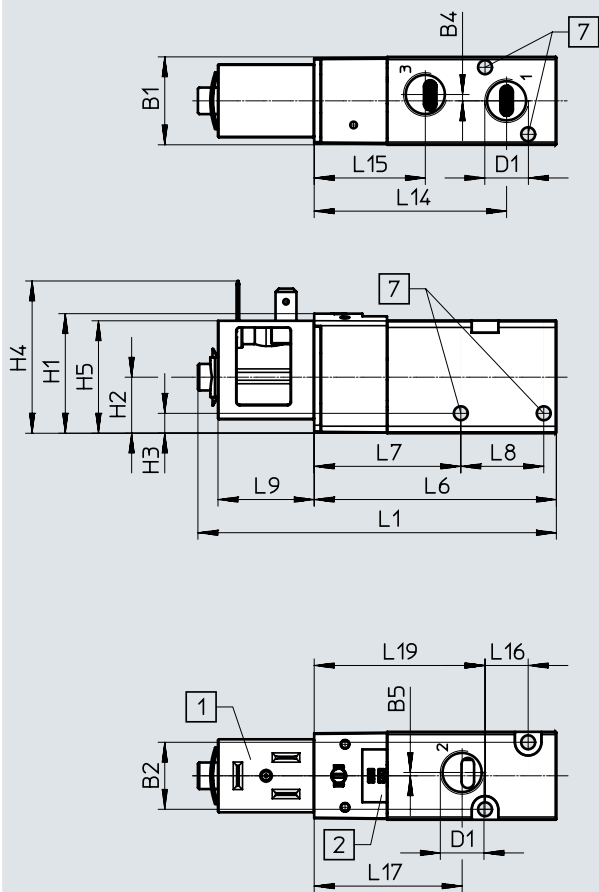

[1] Interfaz de bobina magnética, forma B

[2] Espacio para la placa de identificación

[7] Para tornillo M4

Código de producto	B1	B2	B4	B5	D1	H1	H2	H3	H4	H5
VUVS-LK25-M32C-AD-G14-1B2-S	26,5	20,2	1,9	1	G1/4	36,1	16,9	6	45,9	33,9

Código de producto	L1	L6	L7	L8	L9	L14	L15	L16	L17	L19
VUVS-LK25-M32C-AD-G14-1B2-S	109,2	74,1	44,2	25	29	58	33,5	13	44,6	51,5

## Hoja de datos

## Dimensiones

Descarga de datos CAD → [www.festo.com](http://www.festo.com)

Válvulas de 5/2 vías monoestables, con bobina magnética

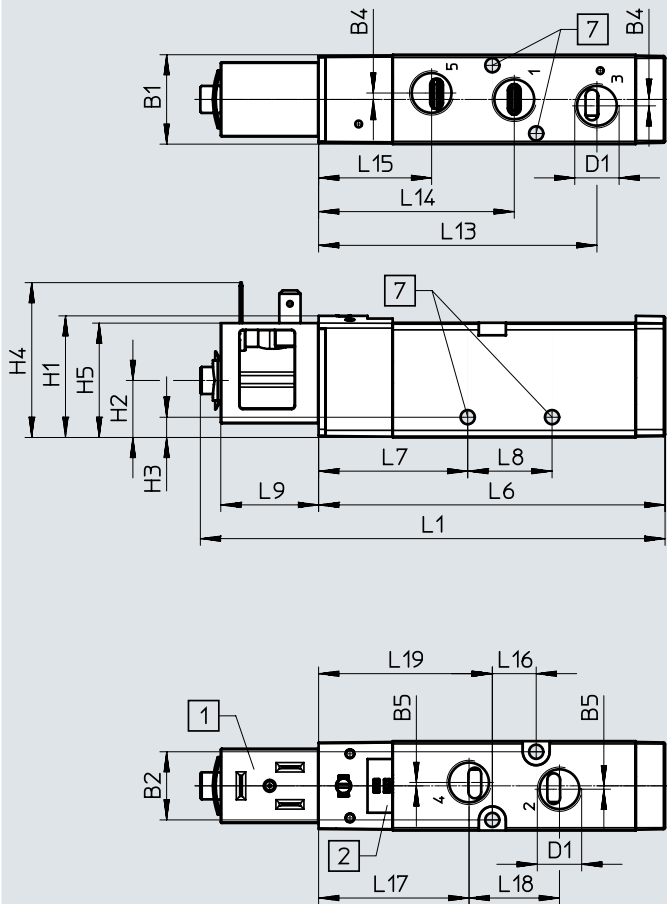

[1] Interfaz de bobina magnética, forma B

[2] Espacio para la placa de identificación

[7] Para tornillo M4

Código de producto	B1	B2	B4	B5	D1	H1	H2	H3	H4	H5
VUVS-LK25-M52-AD-G14-1B2-S	26,5	20,2	1,9	1	G1/4	36,1	16,9	6	45,9	33,9

Código de producto	L1	L6	L7	L8	L9	L13	L14	L15	L16	L17	L18	L19
VUVS-LK25-M52-AD-G14-1B2-S	137,8	102,7	44,2	25	29	82,5	58	33,5	13	44,6	26,8	51,5

Hoja de datos

**Dimensiones**

Descarga de datos CAD → [www.festo.com](http://www.festo.com)

Válvulas de 5/2 vías biestables, con bobina magnética

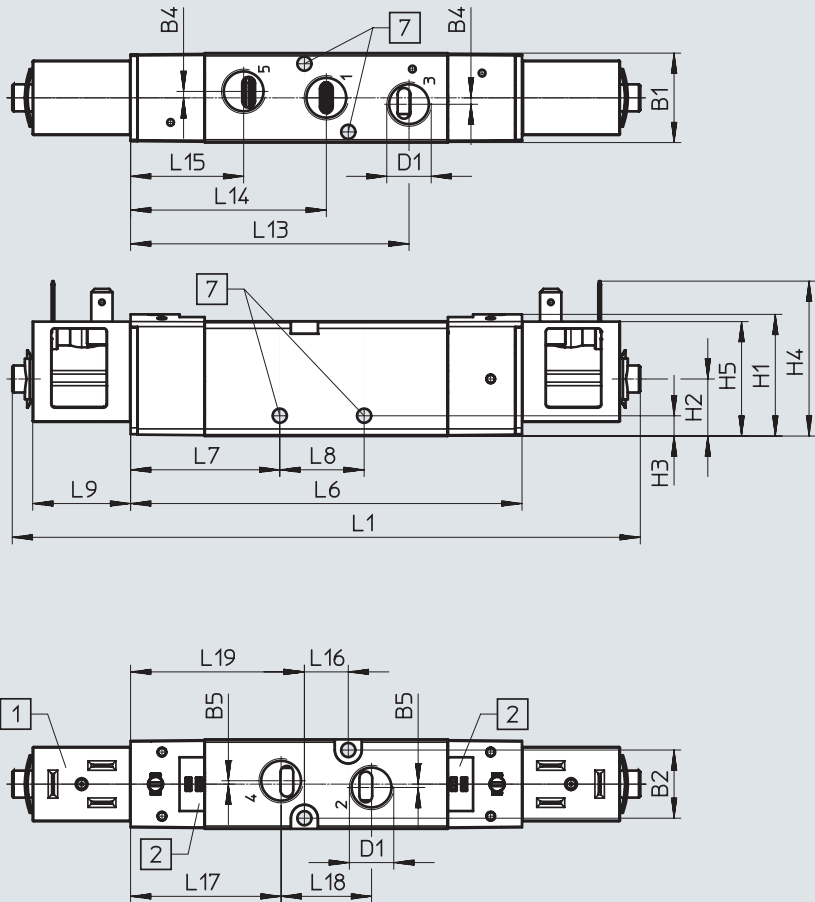

[1] Interfaz de bobina magnética, forma B

[2] Espacio para la placa de identificación

[7] Para tornillo M4

Código de producto	B1	B2	B4	B5	D1	H1	H2	H3	H4	H5
VUVS-LK25-B52-D-G14-1B2-S	26,5	20,2	1,9	1	G1/4	36,1	16,9	6	45,9	33,9

Código de producto	L1	L6	L7	L8	L9	L13	L14	L15	L16	L17	L18	L19
VUVS-LK25-B52-D-G14-1B2-S	186,1	116	44,2	25	29	82,5	58	33,5	13	44,6	26,8	51,5



Accesorios

Dimensiones

Descarga de datos CAD → [www.festo.com](http://www.festo.com)

Fijación por pies

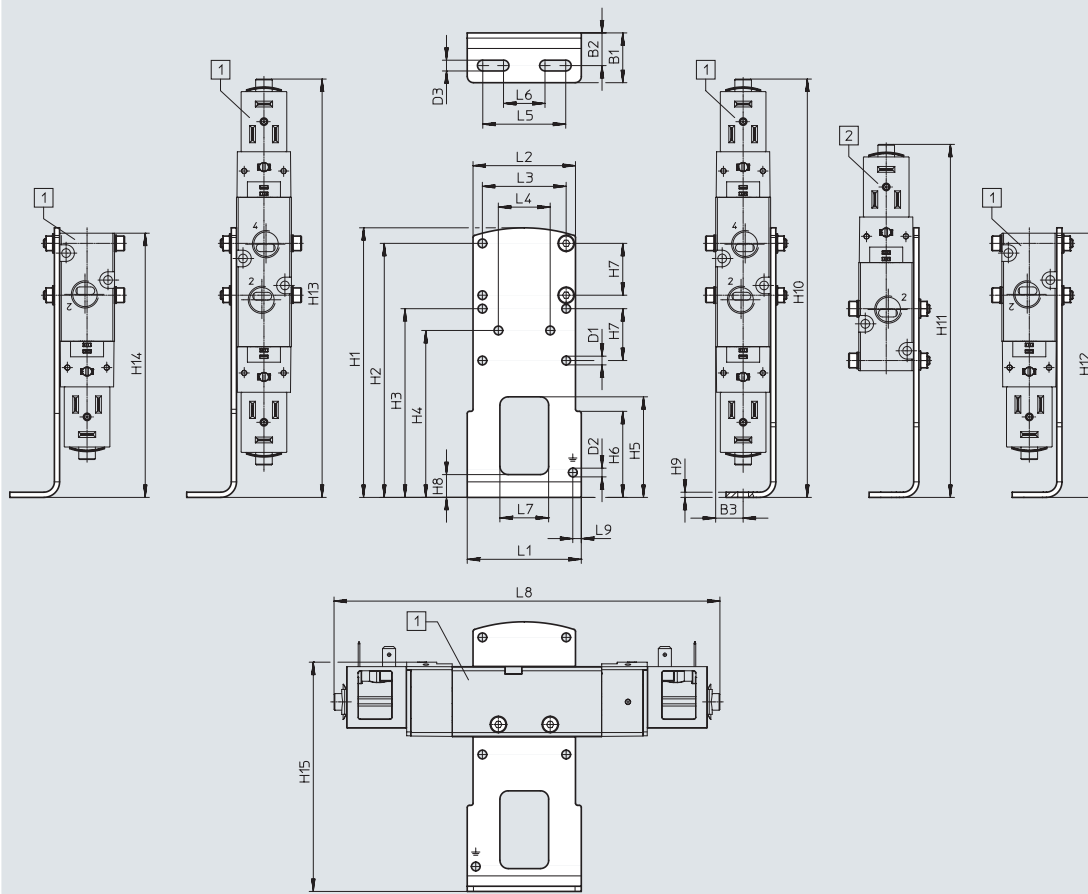

[1] VUVS-LK25-B52,  
VUVS-LK25-M52,  
VUVS-LK25-M32

[2] VUVS-LK25-M52,  
VUVS-LK25-M32

Código de producto		B1	B2	B3	D1 ∅	D2 ∅	D3	H1	H2	H3	H4
VAME-B10-25-A	VUVS-LK25-B52	24	15,8	13,3	4,2	4,2	5,2	130	122,5	91	80,5
	VUVS-LK25-M52										
	VUVS-LK25-M32										

Código de producto		H5	H6	H7	H8	H9	H10	H11	H12	H13	H14
VAME-B10-25-A	VUVS-LK25-B52	48,5	41,5	25	11	2,5	201,8	–	204,4	201,8	204,4
	VUVS-LK25-M52							170,3	156		156
	VUVS-LK25-M32								127,4		127,4

Código de producto		H15	L1	L2	L3	L4	L5	L6	L7	L8	L9
VAME-B10-25-A	VUVS-LK25-B52	110,6	55	49,4	40,4	25	40	20	23,5	186,1	4,1
	VUVS-LK25-M52									137,8	
	VUVS-LK25-M32									109,2	

Accesorios

Dimensiones

Descarga de datos CAD → [www.festo.com](http://www.festo.com)

Montaje mural

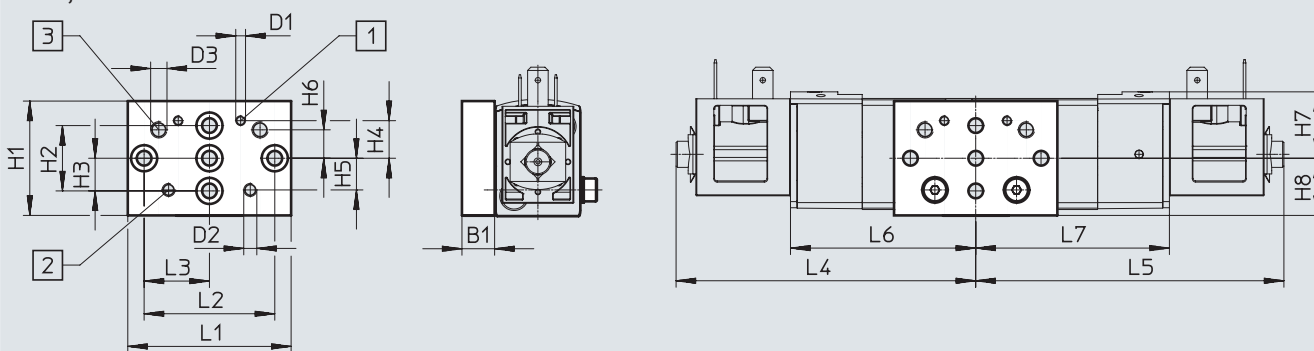

[1] Taladro de fijación para tamaño 20

[2] Taladro de fijación para tamaño 25

[3] Taladro de fijación para tamaño 30

Código de producto		B1	D1	D2	D3	H1	H2	H3	H4	H5	H6
VAME-B10-20-W	VUVS-LK25-B52	10	M3	M4	M5	35	20	10	11,5	9,7	8,7
	VUVS-LK25-M52										
	VUVS-LK25-M32										



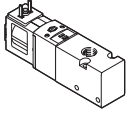
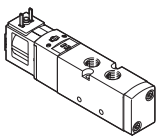
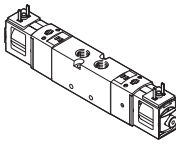

Código de producto		H7	H8	L1	L2	L3	L4	L5	L6	L7
VAME-B10-20-W	VUVS-LK25-B52	20,4	17,5	50	40	20	93,1	93,1	56,7	59,3
	VUVS-LK25-M52							44,7		-
	VUVS-LK25-M32							15		-

## Accesorios

## ★ Programa básico

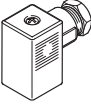
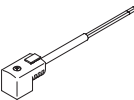

Referencias de pedido			
	Código	Función de la válvula	N.º art.   Código de producto
<b>Válvula de 3/2 vías con bobina magnética (24 V DC)</b>			
	<b>Monoestable, normalmente cerrada, forma B</b>		
	M32C-A	Reposición con muelle neumático, alimentación interna del aire de pilotaje, sentido de flujo no reversible	★ 8043217   VUVS-LK25-M32C-AD-G14-1B2-S
<b>Válvula de 5/2 vías con bobina magnética (24 V DC)</b>			
	<b>Monoestable, forma B</b>		
	M52-A	Reposición con muelle neumático, alimentación interna del aire de pilotaje, sentido de flujo no reversible	★ 8043218   VUVS-LK25-M52-AD-G14-1B2-S
	<b>Biestable, forma B</b>		
	B52	Alimentación interna del aire de pilotaje, sentido de flujo no reversible	★ 8043219   VUVS-LK25-B52-D-G14-1B2-S

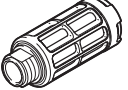
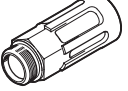
## Accesorios

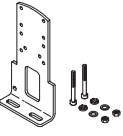
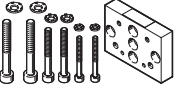
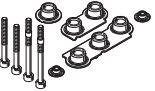

Referencias de pedido		Descripción		N.º art.	Código de producto
<b>Tapa ciega</b>					
	Para accionamiento manual auxiliar sin enclavamiento o cubierto			<b>8049539</b>	<b>VAMC-B10-25-CH2-S</b>
<b>Caja tomacorriente</b>					
	<b>Esquema de conexiones forma B, estándar industrial</b>				
	Borne atornillado, 3 pines	Racor de cables M16	0 ... 250 V AC/DC	IP65	<b>539710</b> <b>MSSD-F-M16</b>
		Racor de cables Pg9			★ <b>34431</b> <b>MSSD-F</b>
<b>Zócalo con cable</b>					
	<b>Esquema de conexiones forma B, estándar industrial</b>				
	Zócalo acodado, 3 pines	24 V DC	LED	2,5 m	★ <b>30935</b> <b>KMF-1-24DC-2,5-LED</b>
	Cable trifilar de extremo abierto			5 m	<b>30937</b> <b>KMF-1-24DC-5-LED</b>
				10 m	<b>193458</b> <b>KMF-1-24-10-LED</b>
<b>Junta iluminada</b>					
	Esquema de conexiones forma B, estándar industrial		24 V DC	<b>19143</b>	<b>MF-LD-12-24DC</b>
<b>Referencias de pedido</b>					
Descripción		N.º art.		Código de producto	UE <sup>1)</sup>
<b>Racor rápido roscado con hexágono interior</b>					
	Rosca de conexión G1/4 para diámetro exterior del tubo flexible		6 mm	★ <b>186108</b>	<b>QS-G1/4-6-I</b> <b>10</b>
			8 mm	★ <b>186110</b>	<b>QS-G1/4-8-I</b> <b>10</b>
			10 mm	★ <b>186112</b>	<b>QS-G1/4-10-I</b> <b>10</b>
<b>Racor rápido roscado acodado con hexágono exterior</b>					
	Rosca de conexión G1/4 para diámetro exterior del tubo flexible		6 mm	★ <b>186118</b>	<b>QSL-G1/4-6</b> <b>10</b>
				<b>132051</b>	<b>QSL-G1/4-6-100</b> <b>100</b>
			8 mm	★ <b>186120</b>	<b>QSL-G1/4-8</b> <b>10</b>
				<b>132052</b>	<b>QSL-G1/4-8-50</b> <b>50</b>
			10 mm	★ <b>186122</b>	<b>QSL-G1/4-10</b> <b>10</b>
				<b>132053</b>	<b>QSL-G1/4-10-50</b> <b>50</b>
<b>Racor rápido roscado acodado, largo, con hexágono exterior</b>					
	Rosca de conexión G1/4 para diámetro exterior del tubo flexible		6 mm	<b>186129</b>	<b>QSLL-G1/4-6</b> <b>10</b>
			8 mm	<b>186131</b>	<b>QSLL-G1/4-8</b> <b>10</b>
			10 mm	<b>186133</b>	<b>QSLL-G1/4-10</b> <b>10</b>
<b>Silenciador</b>					
	Con rosca de conexión G, ejecución en polímero		G1/4	★ <b>2316</b>	<b>U-1/4</b> <b>1</b>
				<b>534223</b>	<b>U-1/4-20</b> <b>20</b>
	Con rosca de conexión G, ejecución en metal		G1/4	<b>6842</b>	<b>U-1/4-B</b> <b>1</b>

1) Unidades por embalaje

## Accesorios

Referencias de pedido				
	Descripción	Peso [g]	N.º art.	Código de producto
<b>Fijación por pies</b>				
	Con juego de tornillos para la fijación de la válvula a la fijación por pies	130	<b>2293485</b>	<b>VAME-B10-25-A</b>
<b>Montaje mural</b>				
	Con juego de tornillos para la fijación de la válvula al montaje mural	53	<b>576413</b>	<b>VAME-B10-20-W</b>
<b>Surtido de piezas de repuesto</b>				
	Juego de juntas y tornillos	12	<b>8035636</b>	<b>VAME-B10-25-MK</b>
<b>Juego de tornillos</b>				
	Para la fijación de válvulas VUVS-LK en perfiles distribuidores P, compuesto por 2 tornillos M4x40	9,6	<b>8068789</b>	<b>VAME-B10-25-S</b>
<b>Placa de identificación</b>				
	Marco con 40 unidades	-	<b>565306</b>	<b>ASLR-C-E4</b>

## Hoja de datos

-  - Caudal  
hasta 1600 l/min
-  - Ancho de las válvulas  
31 mm
-  - Tensión  
24 V DC

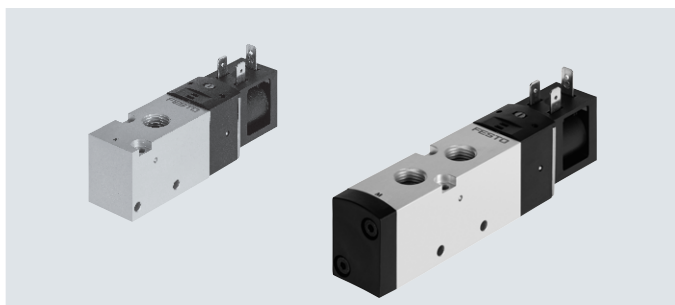

<b>Especificaciones técnicas generales</b>			
Función de la válvula		Válvula de 3/2 vías	Válvula de 5/2 vías
Código del pedido de las válvulas		M32C	M52 B52
Ancho de las válvulas	[mm]	31	
Anchura nominal	[mm]	8,1	
Forma constructiva		Corredera del émbolo	
Sentido de flujo		No reversible	
Alimentación del aire de pilotaje		Interno	
Tipo de control		Servopilotado	
Accionamiento manual auxiliar		Sin enclavamiento, con enclavamiento	
Superposición		Superposición positiva	
Tipo de junta		Blanda	
Tipo de fijación		Opcionalmente con taladro pasante o en perfil distribuidor	
Caudal nominal normal qnN	[l/min]	1600	1600 1600
Tipo de accionamiento		Eléctrico	
Posición de montaje		Indistinta	
Función de escape		Estrangulable	
Conexión para agujero de aireación		Sin escape común	
Valor b		0,37	
Valor c		7,03	
Conexión neumática		1, 2, 3	G3/8 G3/8 G3/8
		4, 5	- G3/8 G3/8

<b>Especificaciones técnicas de las válvulas de 3/2 vías</b>		
Código del pedido de las válvulas		M32C
Posición normal		Cerrada
Estabilidad de almacenamiento		Monoestable
Tipo de reposición		Muelle neumático
Tiempos de conmutación en [ms]	Conexión	16
	Desconexión	20
	Conmutación	-
Peso del producto con bobina magnética	[g]	250
Peso del producto con bobina magnética y caja tomacorriente	[g]	274

## Hoja de datos

Especificaciones técnicas de las válvulas de 5/2 vías		
Código del pedido de las válvulas	M52	B52
Posición normal	–	–
Estabilidad de almacenamiento	Monoestable	Biestable
Tipo de reposición	Muelle neumático	–
Tiempos de conmutación en [ms]	Conexión	16
	Desconexión	21
	Conmutación	–
Peso del producto con bobina magnética	[g]	315
Peso del producto con bobina magnética y caja tomacorriente	[g]	339
		416

Características de ingeniería de seguridad		
Impulso de prueba pos. máx. señal 0	[ $\mu$ s]	2500
Impulso de prueba neg. máx. señal 1	[ $\mu$ s]	1100
Resistencia a los golpes e impactos		Prueba de impacto con grado de severidad 1 según FN 942017-5 y EN 60068-2-27
Resistencia a las vibraciones		Prueba de transporte con grado de severidad 2 según FN 942017-4 y EN 60068-2-6

Condiciones de funcionamiento y del entorno			
Código del pedido de las válvulas	M32C	M52	B52
Fluido de funcionamiento	Aire comprimido según ISO 8573-1:2010 [7:4:4]		
Fluido de mando	Aire comprimido según ISO 8573-1:2010 [7:4:4]		
Nota sobre el fluido de funcionamiento/mando	Puede funcionar con aire comprimido lubricado (posteriormente siempre deberá funcionar con aire lubricado)		
Clase de sala limpia	Clase ISO 6		
Presión de funcionamiento	[MPa]	0,15 ... 0,8	0,15 ... 0,8
	[bar]	1,5 ... 8	1,5 ... 8
Temperatura ambiente	[°C]	–5 ... +50	
Temperatura del medio	[°C]	–5 ... +50	
Clase de resistencia a la corrosión CRC <sup>1)</sup>		1	

1) Más información en [www.festo.com/x/topic/crc](http://www.festo.com/x/topic/crc)

Datos eléctricos	
Conexión eléctrica	Conector forma B según estándar industrial (11 mm)
Tensión de funcionamiento	[V DC] 24
Fluctuaciones de tensión admisibles	[%] 10
Potencia	[W] 3,3
Tiempo de utilización TU	[%] 100
Grado de protección según EN 60529	IP65 con caja tomacorriente

Materiales	
Cuerpo	Aleación forjada de aluminio
Juntas	HNBR, NBR
Corredera del émbolo	Aleación forjada de aluminio
Nota sobre los materiales	En conformidad con la Directiva 2002/95/CE (RoHS)
	Contiene sustancias que afectan al proceso de pintura

## Hoja de datos

### Dimensiones

Descarga de datos CAD → [www.festo.com](http://www.festo.com)

Válvulas de 3/2 vías, con bobina magnética

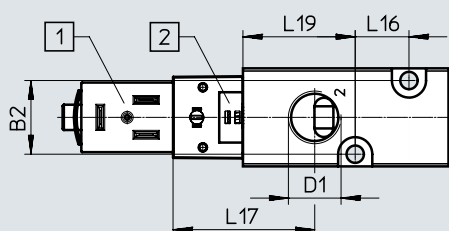
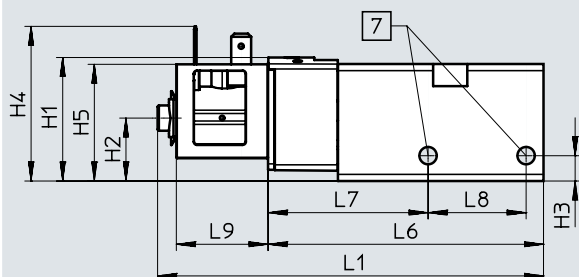
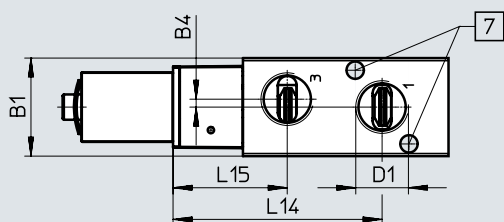

[1] Interfaz de bobina magnética, forma B

[2] Espacio para la placa de identificación

[7] Para tornillo M5

Código de producto	B1	B2	B4	D1	H1	H2	H3	H4	H5
VUVS-LK30-M32C-AD-G38-1B2-S	31	23,3	2,5	G3,/8	39,1	19,9	8	48,9	36,9

Código de producto	L1	L6	L7	L8	L9	L14	L15	L16	L17	L19
VUVS-LK30-M32C-AD-G38-1B2-S	122,1	87,1	50,6	31	29	66,1	36,1	17	44,8	57,6



## Hoja de datos

## Dimensiones

Descarga de datos CAD → [www.festo.com](http://www.festo.com)

Válvulas de 5/2 vías monoestables, con bobina magnética

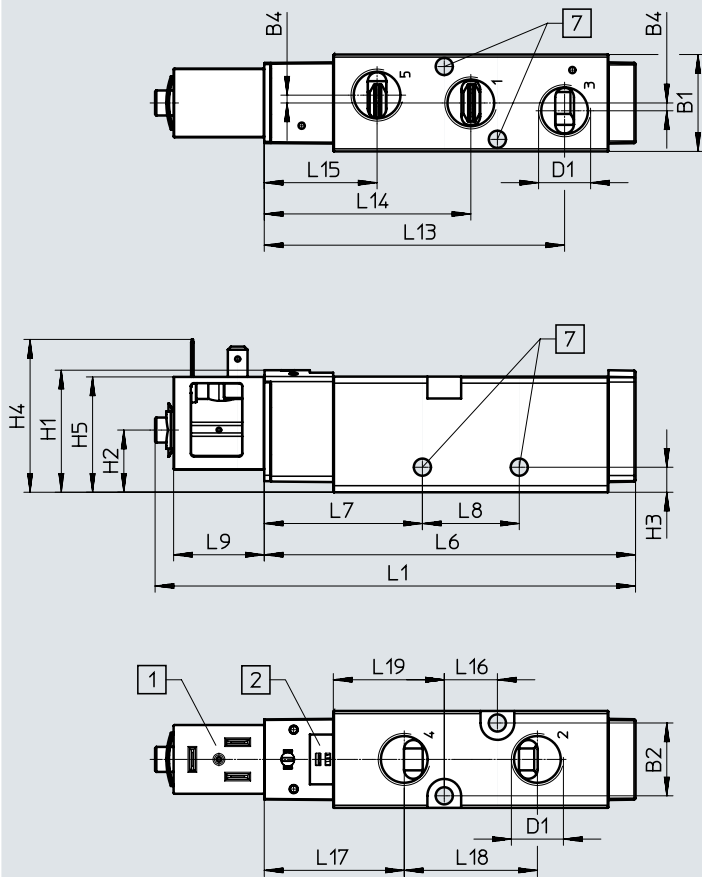

[1] Interfaz de bobina magnética, forma B

[2] Espacio para la placa de identificación

[7] Para tornillo M5

Código de producto	B1	B2	B4	D1	H1	H2	H3	H4	H5
VUVS-LK30-M52-AD-G38-1B2-S	31	23,3	2,5	G3/8	39,1	19,9	8	48,9	36,9

Código de producto	L1	L6	L7	L8	L9	L13	L14	L15	L16	L17	L18	L19
VUVS-LK30-M52-AD-G38-1B2-S	153,8	118,8	50,6	31	29	96,1	66,1	36,1	17	44,8	42,6	57,6

## Hoja de datos

### Dimensiones

Descarga de datos CAD → [www.festo.com](http://www.festo.com)

Válvulas de 5/2 vías biestables, con bobina magnética

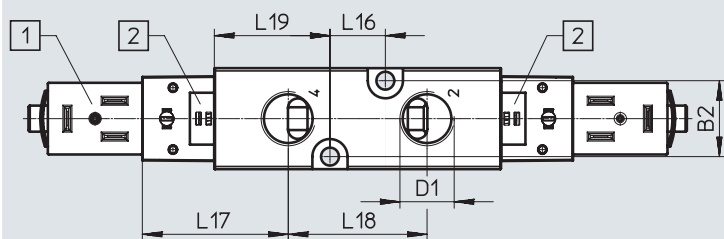
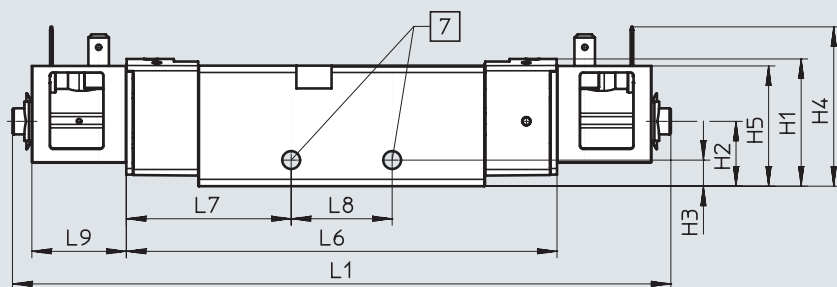
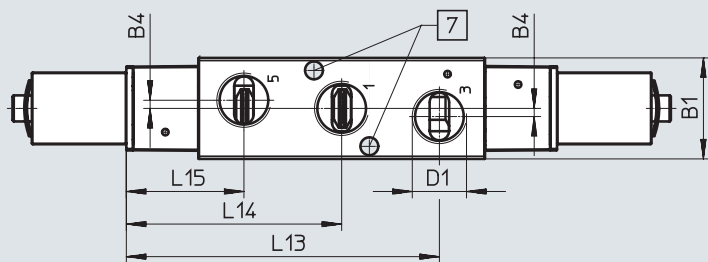

[1] Interfaz de bobina magnética, forma B

[2] Espacio para la placa de identificación

[7] Para tornillo M5

Código de producto	B1	B2	B4	D1	H1	H2	H3	H4	H5
VUVS-LK30-B52-D-G38-1B2-S	31	23,3	2,5	G3/8	39,1	19,9	8	48,9	36,9

Código de producto	L1	L6	L7	L8	L9	L13	L14	L15	L16	L17	L18	L19
VUVS-LK30-B52-D-G38-1B2-S	202,1	132,2	50,6	31	29	96,1	66,1	36,1	17	44,8	42,6	57,6

Accesorios

Dimensiones

Descarga de datos CAD → [www.festo.com](http://www.festo.com)

Fijación por pies

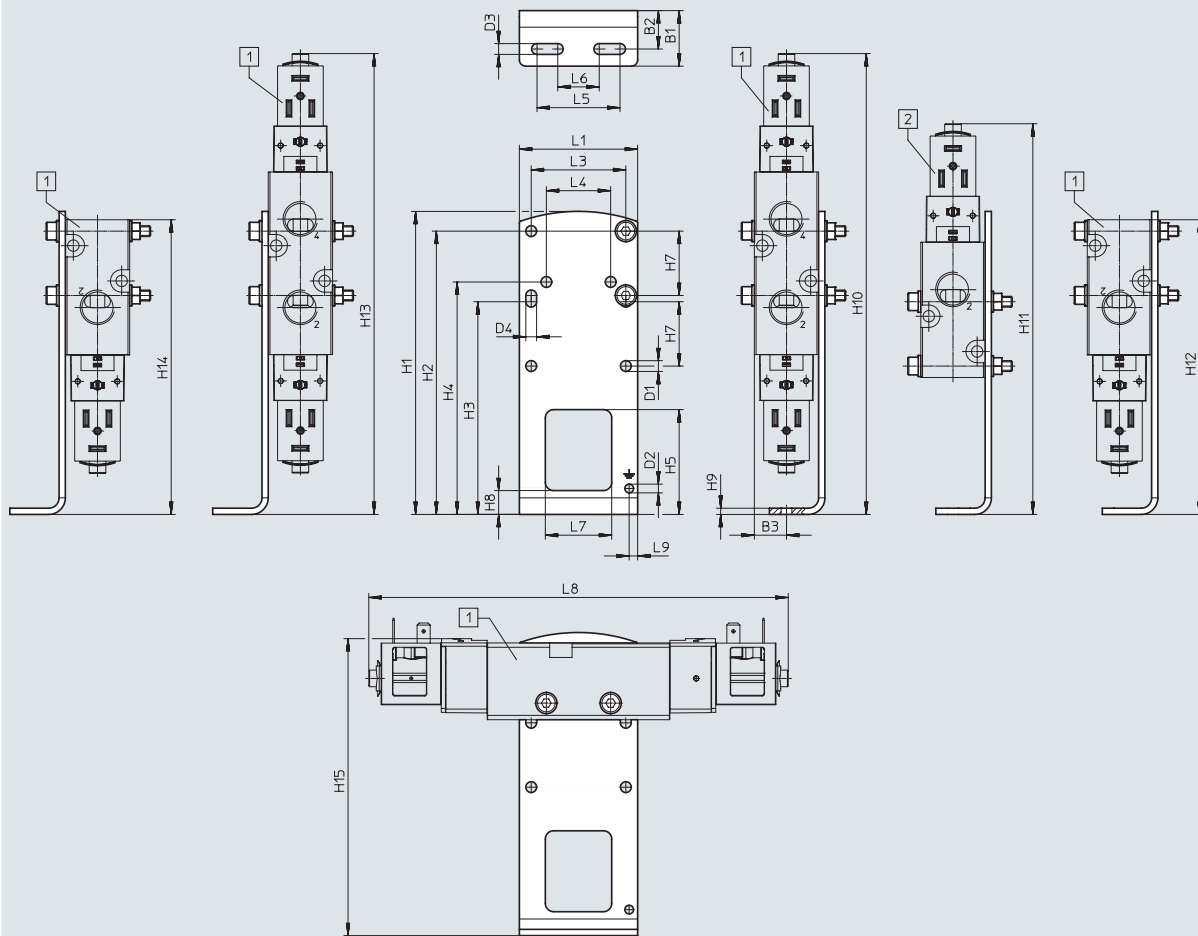

[1] VUVS-LK30-B52,  
VUVS-LK30-M52,  
VUVS-LK30-M32

[2] VUVS-LK30-M52,  
VUVS-LK30-M32

Código de producto		B1	B2	B3	D1 ∅	D2 ∅	D3	D4	H1	H2	H3
VAME-B10-30-A	VUVS-LK30-B52	26,8	18,5	15,5	5,2	4,2	5,2	5,2	146	136,5	102,5
	VUVS-LK30-M52										
	VUVS-LK30-M32										

Código de producto		H4	H5	H7	H8	H9	H10	H11	H12	H13	H14
VAME-B10-30-A	VUVS-LK30-B52	112	50,5	31	11,5	3	222	–	222,1	222	222,1
	VUVS-LK30-M52							188	173,8		173,8
	VUVS-LK30-M32								142,1		142,1

Código de producto		H15	L1	L3	L4	L5	L6	L7	L8	L9
VAME-B10-30-A	VUVS-LK30-B52	143,1	57	45,6	31	40	20	32	202,1	4,1
	VUVS-LK30-M52								153,8	
	VUVS-LK30-M32								122,1	

## Accesorios

### Dimensiones

Descarga de datos CAD → [www.festo.com](http://www.festo.com)

Montaje mural

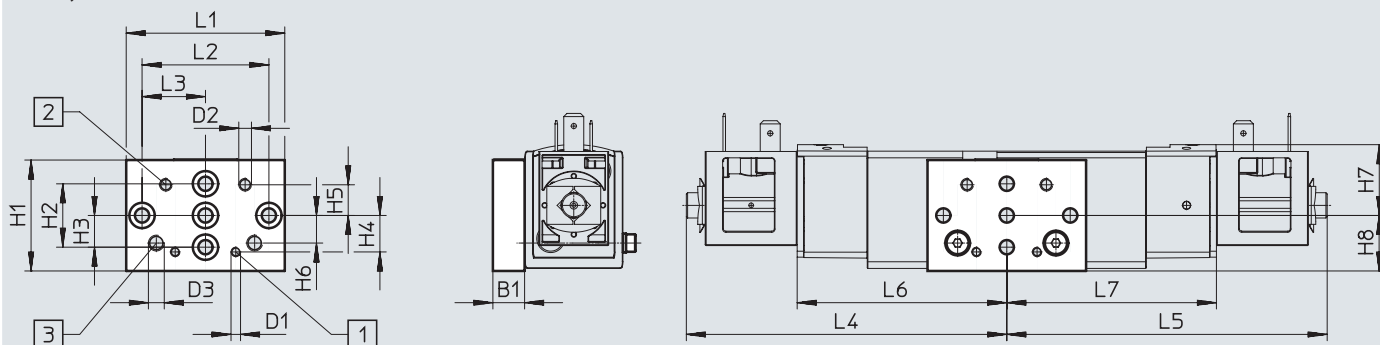

[1] Taladro de fijación para tamaño 20

[2] Taladro de fijación para tamaño 25





[3] Taladro de fijación para tamaño 30

Código de producto		B1	D1	D2	D3	H1	H2	H3	H4	H5	H6
VAME-B10-20-W	VUVS-LK30-B52	10	M3	M4	M5	35	20	10	11,5	9,7	8,7
	VUVS-LK30-M52										
	VUVS-LK30-M32										

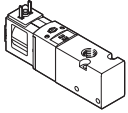
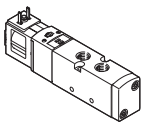
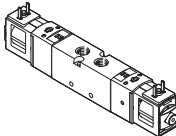

Código de producto		H7	H8	L1	L2	L3	L4	L5	L6	L7
VAME-B10-20-W	VUVS-LK30-B52	22,4	17,5	50	40	20	101,1	101,1	66,1	66,1
	VUVS-LK30-M52							52,7		-
	VUVS-LK30-M32							21		-

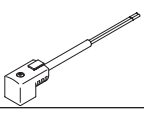
## Accesorios

## ★ Programa básico

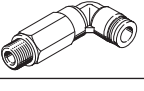
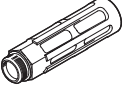

Referencias de pedido		Código	Función de la válvula	N.º art.	Código de producto	
<b>Válvula de 3/2 vías con bobina magnética (24 V DC)</b>						
	<b>Monoestable, normalmente cerrada, forma B</b>					
	M32C-A	Reposición con muelle neumático, alimentación interna del aire de pilotaje, sentido de flujo no reversible		★ 8049880	VUVS-LK30-M32C-AD-G38-1B2-S	
<b>Válvula de 5/2 vías con bobina magnética (24 V DC)</b>						
	<b>Monoestable, forma B</b>					
	M52-A	Reposición con muelle neumático, alimentación interna del aire de pilotaje, sentido de flujo no reversible		★ 8049881	VUVS-LK30-M52-AD-G38-1B2-S	
	<b>Biestable, forma B</b>					
	B52	Alimentación interna del aire de pilotaje, sentido de flujo no reversible		★ 8049882	VUVS-LK30-B52-D-G38-1B2-S	
<b>Referencias de pedido</b>						
		Descripción			N.º art.	Código de producto
<b>Tapa ciega</b>						
	Para accionamiento manual auxiliar sin enclavamiento o cubierto			8049539	VAMC-B10-25-CH2-S	
<b>Caja tomacorriente</b>						
	<b>Esquema de conexiones forma B, estándar industrial</b>					
	Borne atornillado, 3 pines	Racor de cables M16	0 ... 250 V AC/DC	IP65	539710	MSSD-F-M16
		Racor de cables Pg9			★ 34431	MSSD-F
<b>Zócalo con cable</b>						
	<b>Esquema de conexiones forma B, estándar industrial</b>					
	Zócalo acodado, 3 pines Cable trifilar de extremo abierto	24 V DC	LED	2,5 m	★ 30935	KMF-1-24DC-2,5-LED
				5 m	30937	KMF-1-24DC-5-LED
				10 m	193458	KMF-1-24-10-LED
<b>Junta iluminada</b>						
	Esquema de conexiones forma B, estándar industrial		24 V DC		19143	MF-LD-12-24DC

## Accesorios

Referencias de pedido		N.º art.	Código de producto	UE <sup>1)</sup>	
<b>Racor rápido roscado con hexágono interior</b>					
	Rosca de conexión G3/8 para diámetro exterior del tubo flexible	6 mm	★ 186111	QS-G3/8-8-I	10
		8 mm	★ 186113	QS-G3/8-10-I	10
		10 mm	★ 186114	QS-G3/8-12-I	10
<b>Racor rápido roscado acodado con hexágono exterior</b>					
	Rosca de conexión G3/8 para diámetro exterior del tubo flexible	8 mm	★ 186121	QSL-G3/8-8	10
			132055	QSL-G3/8-8-50	50
		10 mm	★ 186123	QSL-G3/8-10	10
			132056	QSL-G3/8-10-20	20
<b>Racor rápido roscado acodado, largo, con hexágono exterior</b>					
	Rosca de conexión G3/8 para diámetro exterior del tubo flexible	8 mm	186132	QSL-G3/8-8	10
		10 mm	186134	QSL-G3/8-10	10
<b>Silenciador</b>					
	Con rosca de conexión G, ejecución en metal	G3/8	6843	U-3/8-B	1

1) Unidades por embalaje

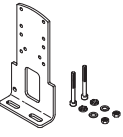
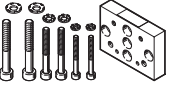
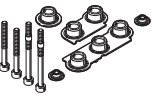
## Accesorios

Referencias de pedido				
	Descripción	Peso [g]	N.º art.	Código de producto
<b>Fijación por pies</b>				
	Con juego de tornillos para la fijación de la válvula a la fijación por pies	239	<b>8026337</b>	<b>VAME-B10-30-A</b>
<b>Montaje mural</b>				
	Con juego de tornillos para la fijación de la válvula al montaje mural	53	<b>576413</b>	<b>VAME-B10-20-W</b>
<b>Surtido de piezas de repuesto</b>				
	Juego de juntas y tornillos	22	<b>8035637</b>	<b>VAME-B10-30-MK</b>
<b>Juego de tornillos</b>				
	Para la fijación de válvulas VUVS-LK en perfiles distribuidores P, compuesto por 2 tornillos M5x40	15,5	<b>8068790</b>	<b>VAME-B10-30-S</b>
<b>Placa de identificación</b>				
	Marco con 40 unidades	–	<b>565306</b>	<b>ASLR-C-E4</b>

## Hoja de datos

-  - Caudal  
hasta 600 l/min

-  - Ancho de las válvulas  
21 mm

-  - Tensión  
24 V DC

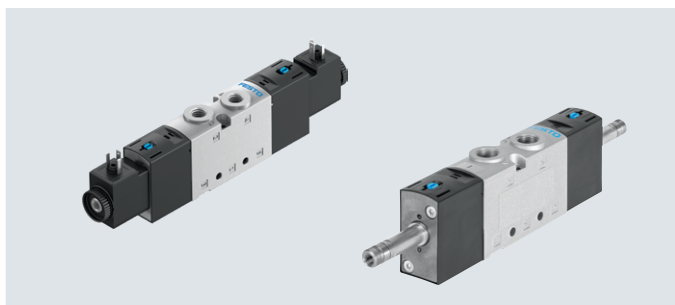
**Especificaciones técnicas generales**

Función de la válvula	Válvula de 3/2 vías					Válvula de 5/2 vías	
Código del pedido de las válvulas	M32C	M32U	T32C	T32U	T32H	M52	B52
Ancho de las válvulas [mm]	21						
Anchura nominal [mm]	5,2	5,2	5,2	5,2	5,2	5	5
Forma constructiva	Asiento de plato						
Sentido de flujo	No reversible						
Alimentación del aire de pilotaje	Interna o externa						
Tipo de control	Servopilotado						
Accionamiento manual auxiliar	Sin enclavamiento, con enclavamiento						
Superposición	Superposición negativa						
Tipo de junta	Blanda						
Tipo de fijación	Opcionalmente con taladro pasante o en perfil distribuidor						
Caudal nominal normal qnN [l/min]	600					500	
Tipo de accionamiento	eléctrico						
Posición de montaje	Indistinta						
Función de escape	Estrangulable						
Conexión para agujero de aireación	Sin escape común						
Valor b	0,39	0,29	0,39	0,29	0,34	0,31	0,27
Valor c	2,3	2,3	2,3	2,3	2,3	2,1	2,1
Conexión neumática	1, 2, 3	G1/8	G1/8	G1/8	G1/8	G1/8	G1/8
	4, 5	-	-	G1/8	G1/8	G1/8	G1/8
Conexión del aire de pilotaje 12, 14	M5	M5	M5	M5	M5	M5	M5
Conexión del escape del pilotaje 82, 84	M5	M5	M5	M5	M5	M5	M5
Resistencia a la corrosión <sup>1)</sup>	2						

1) Más información en [www.festo.com/x/topic/crc](http://www.festo.com/x/topic/crc)

**ATEX**

Código de producto	VUVS-LT-...-EX2
Categoría ATEX para gas	II 3G
Tipo de protección (contra explosión) de gas	Ex ec IIC T4 Gc X
Categoría ATEX para polvo	II 3D
Tipo de protección (contra explosión) de polvo	Ex tc IIIC T115 °C Dc X
Temperatura ambiente con riesgo de explosión [°C]	-10 °C ≤ Ta ≤ +60 °C
Marcado CE (véase la declaración de conformidad) <sup>1)</sup>	Según la Directiva de protección contra explosiones (ATEX) de la UE
Marcado UKCA (véase la declaración de conformidad) <sup>1)</sup>	Según la norma EX del Reino Unido
Certificación de protección contra explosión fuera de la UE	EPL Dc (GB) EPL Gc (GB)

1) Consulte el ámbito de aplicación en la declaración de conformidad: [www.festo.com/catalogue/...](http://www.festo.com/catalogue/...) → Soporte/Descargas.

En caso de existir limitaciones de utilización de los equipos en zonas residenciales, comerciales e industriales, así como en empresas pequeñas, es posible que deban adoptarse medidas adicionales para reducir la emisión de interferencias.



## Hoja de datos

Especificaciones técnicas									
Código del pedido de las válvulas		M32C	M32U	T32C	T32U	T32H	M52	B52	
Posición normal		Cerrada	Abierta	2 cerradas	2 abiertas	1x abierta/ 1x cerrada	–	–	
Estabilidad de almacenamiento		Monoestable	Monoestable	Monoestable	Monoestable	Monoestable	Monoestable	Biestable	
Tipo de reposición		Muelle mecánico			muelle mecánico			muelle mecánico	–
Tiempos de conmutación en [ms]	Conexión	9	10	9	9	9	15	–	
	Desconexión	23	24	25	23	23	19	–	
	Conmutación	–	–	–	–	–	–	8	
Peso del producto sin bobina magnética	[g]	112	112	180	180	180	167	181	
Peso del producto con bobina magnética	[g]	146	146	245	245	245	200	248	

Características de ingeniería de seguridad	
Impulso de prueba pos. máx. señal 0 [is]	1900
Impulso de prueba neg. máx. señal 1 [is]	2700
Resistencia a los golpes e impactos	Prueba de impacto con grado de severidad 2 según FN 942017-5 y EN 60068-2-27
Resistencia a las vibraciones	Prueba de transporte con grado de severidad 2 según FN 942017-4 y EN 60068-2-6

Condiciones de funcionamiento y del entorno									
Código del pedido de las válvulas		M32C	M32U	T32C	T32U	T32H	M52	B52	
Fluido de funcionamiento		Aire comprimido según ISO 8573-1:2010 [7:4:4]							
Fluido de mando		Aire comprimido según ISO 8573-1:2010 [7:4:4]							
Nota sobre el fluido de funcionamiento/mando		Puede funcionar con aire comprimido lubricado (posteriormente siempre deberá funcionar con aire lubricado)							
Clase de sala limpia		Clase ISO 6							
Presión de funcionamiento con alimentación interna del aire de pilotaje	[MPa]	0,25 ... 1					0,3 ... 1	0,15 ... 1	
	[bar]	2,5 ... 10					3 ... 10	1,5 ... 10	
Presión de funcionamiento con alimentación externa del aire de pilotaje	[MPa]	–0,09 ... 1					0,25 ... 1	0,15 ... 1	
	[bar]	–0,9 ... 10					2,5 ... 10	1,5 ... 10	
Presión de mando	[MPa]	0,25 ... 1					0,25 ... 1	0,15 ... 1	
	[bar]	2,5 ... 10					2,5 ... 10	1,5 ... 10	
Temperatura ambiente	[°C]	–5 ... +60					–10 ... +60		
Temperatura del medio	[°C]	–10 ... +60					–10 ... +60		
Certificación		c UL us - Recognized (OL)							

Datos eléctricos		
	Con bobina magnética	Sin bobina magnética
Conexión eléctrica	Conector forma C, conforme con EN 175301-803	
Tensión de funcionamiento [V DC]	24	
Fluctuaciones de tensión admisibles [%]	10	
Potencia [W]	2,6	
Tiempo de utilización TU [%]	100	
Clase de protección según IEC 60529	IP65 con caja tomacorriente según IEC 60529	
		Mediante bobina magnética → Internet: vacf

Materiales	
Cuerpo	Fundición inyectada de aluminio (pintada)
Juntas	HNBR, NBR, TPE-U(PU)
Tornillos	Acero, galvanizado
Nota sobre los materiales	En conformidad con la Directiva 2002/95/CE (RoHS)



Hoja de datos

**Dimensiones**

Descarga de datos CAD → [www.festo.com](http://www.festo.com)

Válvulas de 5/2 vías monoestables, con bobina magnética

Válvulas de 5/2 vías monoestables, sin bobina magnética

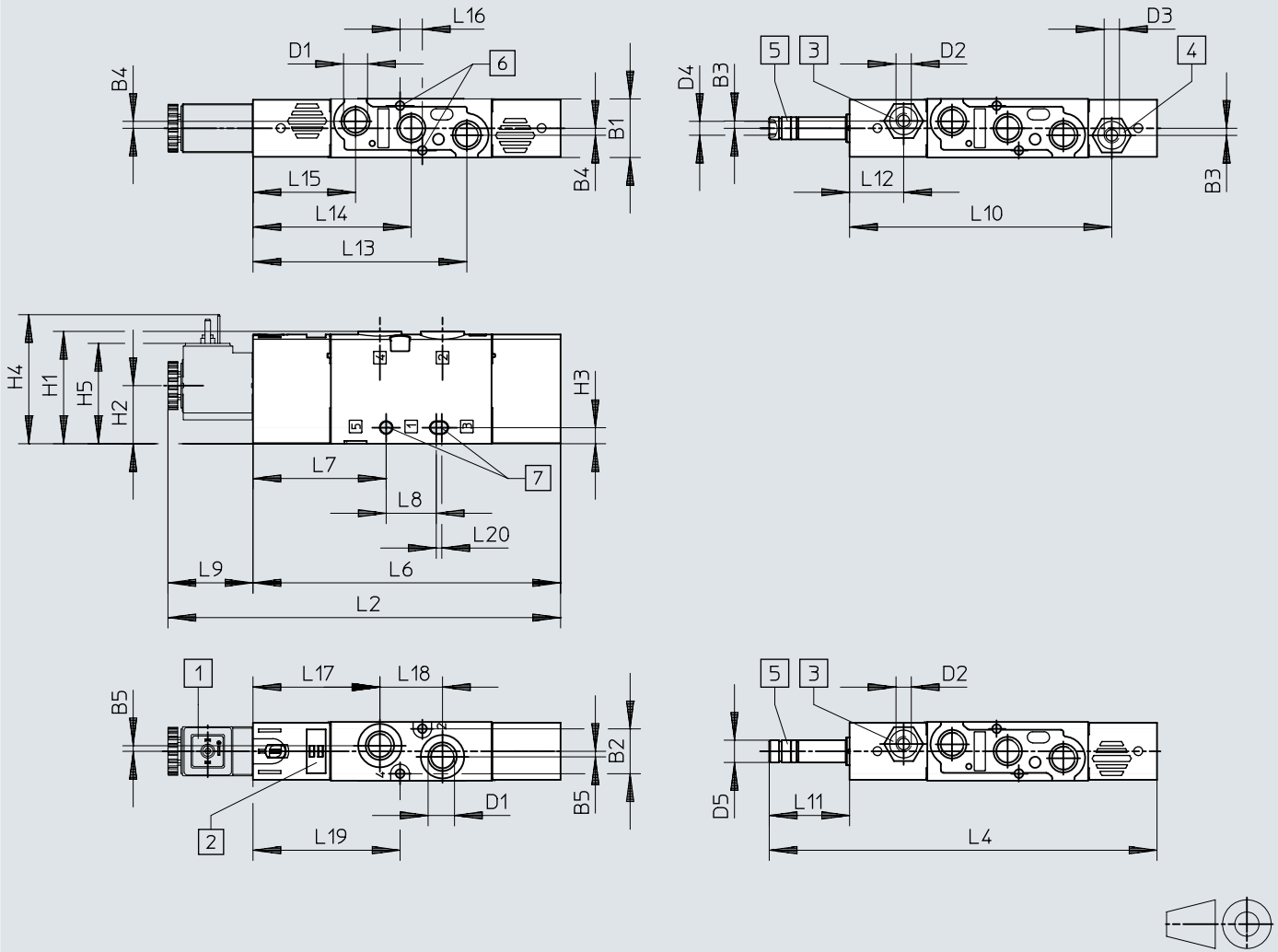

- [1] Bobina magnética para interfaz, forma C
- [2] Espacio para la placa de identificación
- [3] Conexión 14 para alimentación de aire de pilotaje
- [4] Conexión 12 para alimentación de aire de pilotaje (muelle neumático)
- [5] Conexión 84 para escape del pilotaje
- [6] Para tornillo M3
- [7] Para tornillo M4

Código de producto	B1	B2	B3	B4	B5	D1	D2	D3	D4	D5 ∅	H1	H2	H3	H4	H5
VUVS-LT20-M52-...MD-G18-...	21,1	16,1	-	2,5	2	G1/8	-	-	M5	8	40,4	20,9	5,8	46,7	36,4
VUVS-LT20-M52-...MZD-G18-...			2,6				M5	M5							

Código de producto	L2	L4	L6	L7	L8	L9	L10	L11	L12	L13	L14	L15	L16	L17	L18	L19	L20
VUVS-LT20-M52-...MD-G18-...	141,2	139,6	110,6	47,9	18	30,6	-	29	-	76,9	56,9	36,9	8	45,6	22,5	52,9	2
VUVS-LT20-M52-...MZD-G18-...							94,3		19,5								

Hoja de datos

**Dimensiones**

Descarga de datos CAD → [www.festo.com](http://www.festo.com)

Válvulas de 2x 3/2 vías y válvulas de 5/2 vías biestables, con bobina magnética

Válvulas de 2x 3/2 vías y válvulas de 5/2 vías biestables, sin bobina magnética

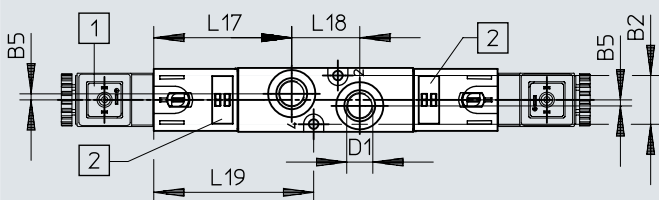
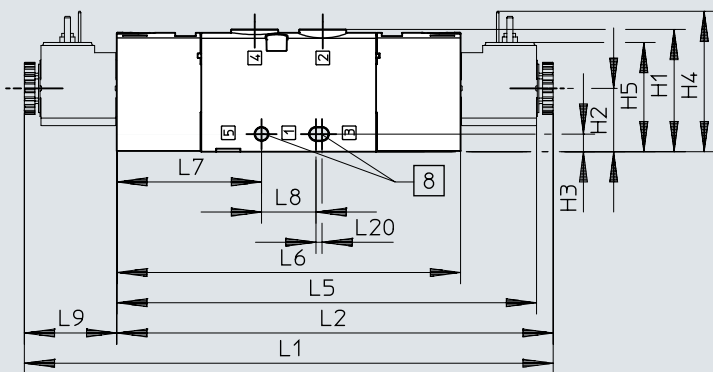
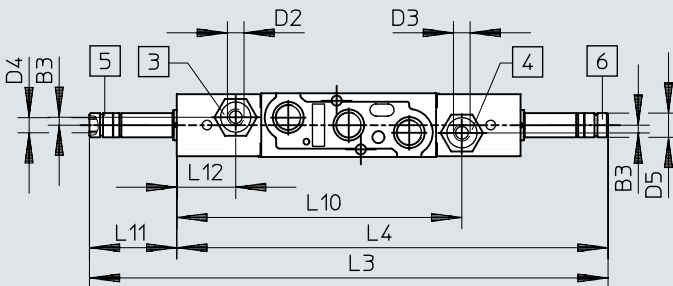
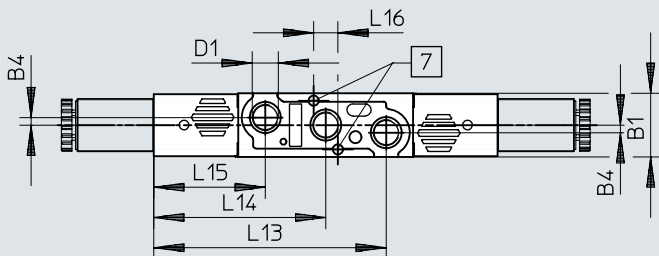

- [1] Interfaz de bobina magnética, forma C
- [2] Espacio para la placa de identificación

- [3] Conexión 14 para alimentación de aire de pilotaje
- [4] Conexión 12 para alimentación de aire de pilotaje

- [5] Conexión 84 para escape del pilotaje
- [6] Conexión 82 para escape del pilotaje

- [7] Para tornillo M3
- [8] Para tornillo M4

Código de producto	B1	B2	B3	B4	B5	D1	D2	D3	D4	D5	H1
VUVS-LT20-B52-D-G18-...	21,1	16,1	-	2,5	2	G1/8	-	-	M5	8	40,4
VUVS-LT20-B52-ZD-G18-...			2,6				M5	M5			
VUVS-LT20-T32-...-MD-G18-...			-				-	-			
VUVS-LT20-T32-...-MZD-G18-...			2,6				M5	M5			

Código de producto	H2	H3	H4	H5	L1	L2	L3	L4	L5	L6	L7	L8
VUVS-LT20-B52-D-G18-...	20,9	5,8	46,7	36,4	174,9	144,3	171,7	142,7	139,1	113,7	47,9	18
VUVS-LT20-B52-ZD-G18-...												
VUVS-LT20-T32-...-MD-G18-...												
VUVS-LT20-T32-...-MZD-G18-...												

Código de producto	L9	L10	L11	L12	L13	L14	L15	L16	L17	L18	L19	L20
VUVS-LT20-B52-D-G18-...	30,6	-	29	-	76,9	56,9	36,9	8	45,6	22,5	52,9	2
VUVS-LT20-B52-ZD-G18-...		94,3		19,5								
VUVS-LT20-T32-...-MD-G18-...		-		-								
VUVS-LT20-T32-...-MZD-G18-...		94,3		19,5								

## Accesorios

### Dimensiones

Descarga de datos CAD → [www.festo.com](http://www.festo.com)

Fijación por pies

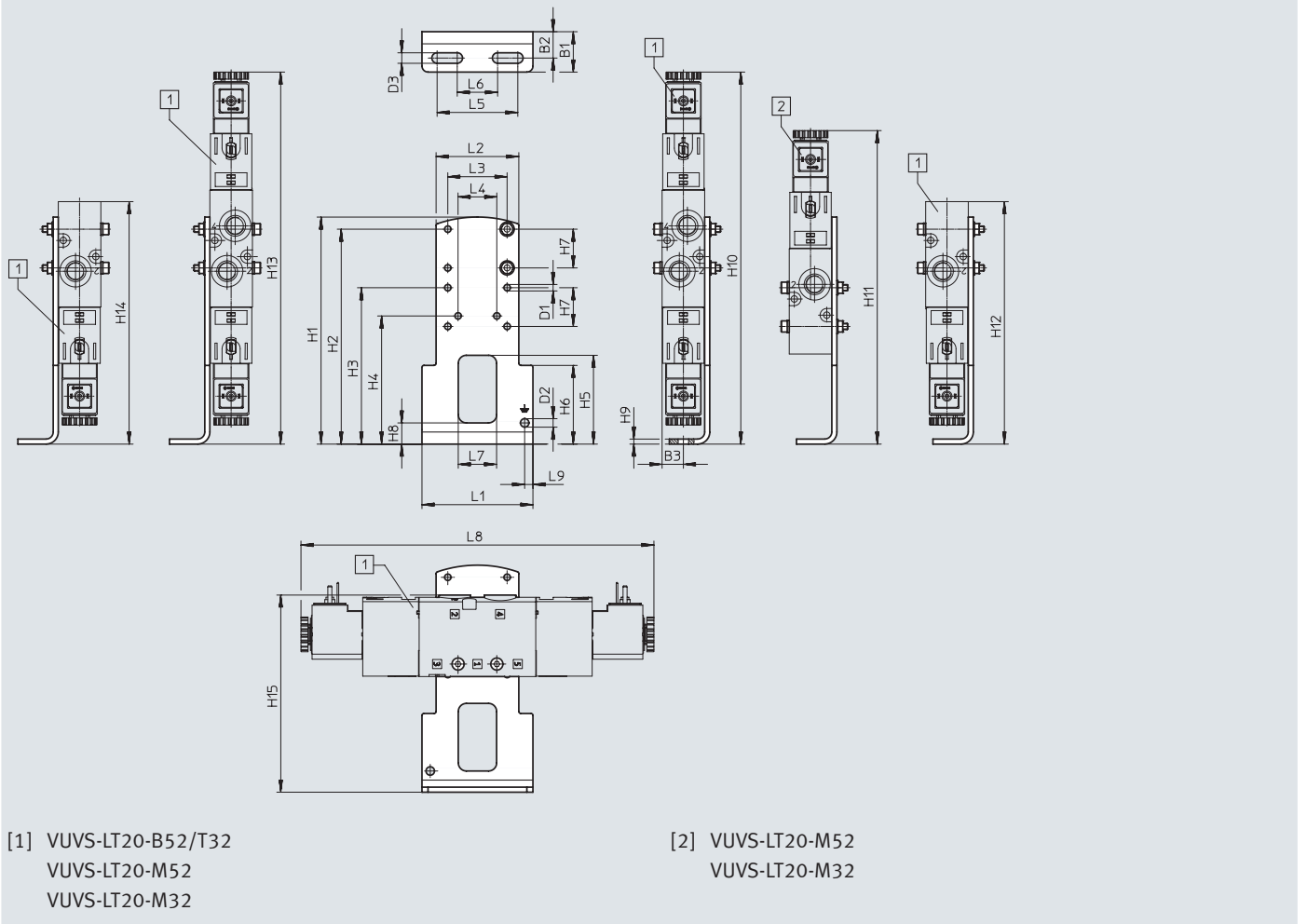

[1] VUVS-LT20-B52/T32  
VUVS-LT20-M52  
VUVS-LT20-M32

[2] VUVS-LT20-M52  
VUVS-LT20-M32

Código de producto		B1	B2	B3	D1 ∅	D2 ∅	D3	H1	H2	H3	H4
VAME-B10-20-A	VUVS-LT20-B52/T32	20	13,1	10,6	3,2	4,2	5,2	112,5	106,5	77,5	63,5
	VUVS-LT20-M52										
	VUVS-LT20-M32										

Código de producto		H5	H6	H7	H8	H9	H10	H11	H12	H13	H14
VAME-B10-20-A	VUVS-LT20-B52/T32	44	39	19,2	10,5	2,5	184,4	–	184,4	184,4	184,4
	VUVS-LT20-M52							155,4	150,6		150,6
	VUVS-LT20-M32								109,8		109,8

Código de producto		H15	L1	L2	L3	L4	L5	L6	L7	L8	L9
VAME-B10-20-A	VUVS-LT20-B52/T32	97,7	55	41	29,4	19,2	40	20	19	174,9	4,1
	VUVS-LT20-M52									141,2	
	VUVS-LT20-M32									100,4	

Accesorios

Dimensiones

Descarga de datos CAD → [www.festo.com](http://www.festo.com)

Montaje mural

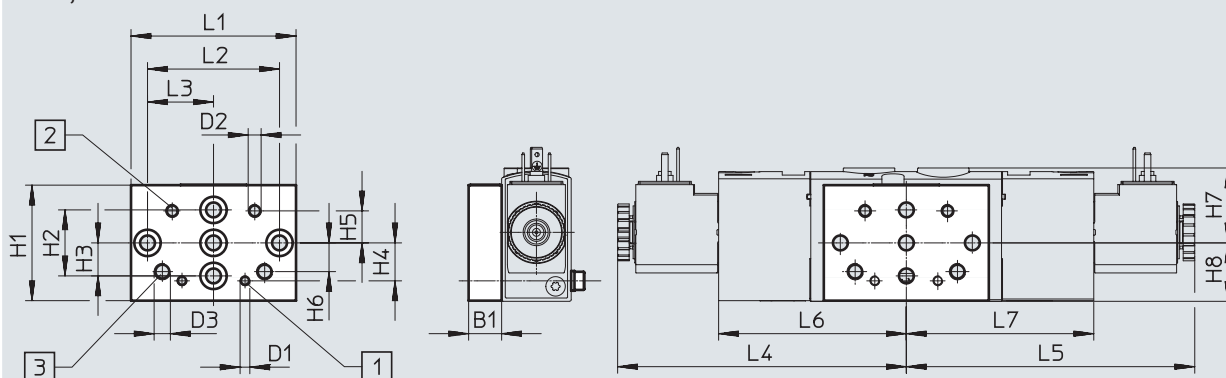

[1] Taladro de fijación para tamaño 20

[2] Taladro de fijación para tamaño 25

[3] Taladro de fijación para tamaño 30

Código de producto		B1	D1	D2	D3	H1	H2	H3	H4	H5	H6
VAME-B10-20-W	VUVS-LT20-B52/T32	10	M3	M4	M5	35	20	10	11,5	9,7	8,7
	VUVS-LT20-M52										
	VUVS-LT20-M32										

Código de producto		H7	H8	L1	L2	L3	L4	L5	L6	L7
VAME-B10-20-W	VUVS-LT20-B52/T32	22,7	17,7	50	40	20	87,5	87,5	56,9	56,9
	VUVS-LT20-M52							53,7		-
	VUVS-LT20-M32							12,9		-

## Accesorios

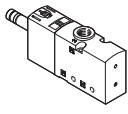
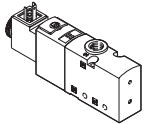
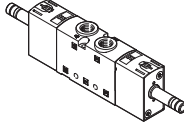



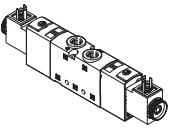
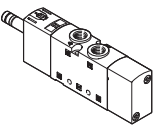
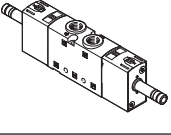
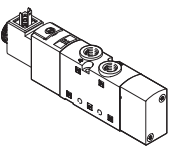
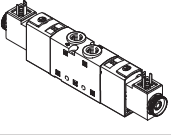



Referencias de pedido		N.º art.	Código de producto	
Código	Función de la válvula			
<b>Válvula de 3/2 vías sin bobina magnética (24 V DC)</b>				
	<b>Monoestable, normalmente cerrada</b>			
	M32C-M	Reposición por muelle mecánico, alimentación interna del aire de pilotaje, sentido de flujo no reversible	577490	VUVS-LT20-M32C-MD-G18-F7
		Reposición por muelle mecánico, alimentación externa del aire de pilotaje, sentido de flujo no reversible	577491	VUVS-LT20-M32C-MZD-G18-F7
	<b>Monoestable, normalmente abierta</b>			
	M32U-M	Reposición por muelle mecánico, alimentación interna del aire de pilotaje, sentido de flujo no reversible	577492	VUVS-LT20-M32U-MD-G18-F7
		Reposición por muelle mecánico, alimentación externa del aire de pilotaje, sentido de flujo no reversible	577493	VUVS-LT20-M32U-MZD-G18-F7
<b>Válvula de 3/2 vías con bobina magnética (24 V DC)</b>				
	<b>Monoestable, normalmente cerrada, forma C</b>			
	M32C-M	Reposición por muelle mecánico, alimentación interna del aire de pilotaje, sentido de flujo no reversible	577511	VUVS-LT20-M32C-MD-G18-F7-1C1
		Reposición por muelle mecánico, alimentación externa del aire de pilotaje, sentido de flujo no reversible	577512	VUVS-LT20-M32C-MZD-G18-F7-1C1
	<b>Monoestable, normalmente abierta, forma C</b>			
	M32U-M	Reposición por muelle mecánico, alimentación interna del aire de pilotaje, sentido de flujo no reversible	577513	VUVS-LT20-M32U-MD-G18-F7-1C1
		Reposición por muelle mecánico, alimentación externa del aire de pilotaje, sentido de flujo no reversible	577514	VUVS-LT20-M32U-MZD-G18-F7-1C1
<b>Válvula de 2x 3/2 vías sin bobina magnética (24 V DC)</b>				
	<b>Monoestable, normalmente cerrada</b>			
	T32C	Reposición por muelle mecánico, alimentación interna del aire de pilotaje, sentido de flujo no reversible	577498	VUVS-LT20-T32C-MD-G18-F7
		Reposición por muelle mecánico, alimentación externa del aire de pilotaje, sentido de flujo no reversible	577499	VUVS-LT20-T32C-MZD-G18-F7
	<b>Monoestable, normalmente abierta</b>			
	T32U	Reposición por muelle mecánico, alimentación interna del aire de pilotaje, sentido de flujo no reversible	577500	VUVS-LT20-T32U-MD-G18-F7
		Reposición por muelle mecánico, alimentación externa del aire de pilotaje, sentido de flujo no reversible	577501	VUVS-LT20-T32U-MZD-G18-F7
	<b>Monoestable, 1 normalmente abierta, 1 normalmente cerrada</b>			
	T32H	Reposición por muelle mecánico, alimentación interna del aire de pilotaje, sentido de flujo no reversible	577502	VUVS-LT20-T32H-MD-G18-F7
	Reposición por muelle mecánico, alimentación externa del aire de pilotaje, sentido de flujo no reversible	577503	VUVS-LT20-T32H-MZD-G18-F7	

## Accesorios

Referencias de pedido		N.º art.	Código de producto	
Código	Función de la válvula			
<b>Válvula de 2x 3/2 vías con bobina magnética (24 V DC)</b>				
	<b>Monoestable, normalmente cerrada, forma C</b>			
	T32C	Reposición por muelle mecánico, alimentación interna del aire de pilotaje, sentido de flujo no reversible	577519	VUVS-LT20-T32C-MD-G18-F7-1C1
		Reposición por muelle mecánico, alimentación externa del aire de pilotaje, sentido de flujo no reversible	577520	VUVS-LT20-T32C-MZD-G18-F7-1C1
	<b>Monoestable, normalmente abierta, forma C</b>			
	T32U	Reposición por muelle mecánico, alimentación interna del aire de pilotaje, sentido de flujo no reversible	577521	VUVS-LT20-T32U-MD-G18-F7-1C1
		Reposición por muelle mecánico, alimentación externa del aire de pilotaje, sentido de flujo no reversible	577522	VUVS-LT20-T32U-MZD-G18-F7-1C1
	<b>Monoestable, 1 normalmente abierta, 1 normalmente cerrada, forma C</b>			
	T32H	Reposición por muelle mecánico, alimentación interna del aire de pilotaje, sentido de flujo no reversible	577523	VUVS-LT20-T32H-MD-G18-F7-1C1
	Reposición por muelle mecánico, alimentación externa del aire de pilotaje, sentido de flujo no reversible	577524	VUVS-LT20-T32H-MZD-G18-F7-1C1	
<b>Válvula de 5/2 vías sin bobina magnética (24 V DC)</b>				
	<b>Monoestable</b>			
	M52-M	Reposición por muelle mecánico, alimentación interna del aire de pilotaje, sentido de flujo no reversible	577494	VUVS-LT20-M52-MD-G18-F7
		Reposición por muelle mecánico, alimentación externa del aire de pilotaje, sentido de flujo no reversible	577495	VUVS-LT20-M52-MZD-G18-F7
	<b>Biestable</b>			
	B52	Alimentación interna del aire de pilotaje, sentido de flujo no reversible	577496	VUVS-LT20-B52-D-G18-F7
		Alimentación externa del aire de pilotaje, sentido de flujo no reversible	577497	VUVS-LT20-B52-ZD-G18-F7
<b>Válvula de 5/2 vías con bobina magnética (24 V DC)</b>				
	<b>Monoestable, forma C</b>			
	M52-M	Reposición por muelle mecánico, alimentación interna del aire de pilotaje, sentido de flujo no reversible	577515	VUVS-LT20-M52-MD-G18-F7-1C1
		Reposición por muelle mecánico, alimentación externa del aire de pilotaje, sentido de flujo no reversible	577516	VUVS-LT20-M52-MZD-G18-F7-1C1
	<b>Biestable</b>			
	B52	Alimentación interna del aire de pilotaje, sentido de flujo no reversible	577517	VUVS-LT20-B52-D-G18-F7-1C1
		Alimentación externa del aire de pilotaje, sentido de flujo no reversible	577518	VUVS-LT20-B52-ZD-G18-F7-1C1



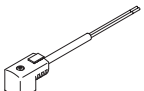





## Accesorios

Referencias de pedido		Descripción	N.º art.	Código de producto			
<b>Bobinas magnéticas para válvulas</b>							
	Patrón de conexiones forma C, según DIN EN 175301-803	12 V DC	8025331	VACS-C-C1-5			
		24 V DC	8025330	VACS-C-C1-1			
		48 V DC	8025336	VACS-C-C1-7			
		24 V AC/50-60 Hz	8025335	VACS-C-C1-1A			
		48 V AC/50-60 Hz	8025337	VACS-C-C1-7A			
		110/120 V AC/50-60 Hz	8025334	VACS-C-C1-16B			
		230/240 V AC/50-60 Hz	8025338	VACS-C-C1-3W			
Conector individual M8, 4 pines	24 V DC	8135906	VACS-C-R1-1L				
Conector individual M12 con codificación A, según EN 61076-2-101	24 V DC	8135907	VACS-C-R3-1L				
Conector individual M12 con codificación A, asignación según DESINA	24 V DC	8135908	VACS-C-R4-1L				
Conector individual M8, 3 pines	24 V DC	8135905	VACS-C-R8-1L				
	Conector individual M8, 3 pines	24 V DC	8135909	VACS-C-R8-1RAL			
	Conector individual M8, 4 pines	24 V DC	8135910	VACS-C-R1-1RAL			
	Conector individual M12 con codificación A, según EN 61076-2-101	24 V DC	8194567	VACS-C-R3-1RAL			
	Conector individual M12 con codificación A, asignación según DESINA	24 V DC	8135911	VACS-C-R4-1RAL			
	<b>Juego de juntas</b>						
	Para asegurar la clase de protección IP67 de la bobina magnética	2643771	VAMC-B10-C-B-S8				
<b>Tapa ciega</b>							
	Para accionamiento manual auxiliar sin enclavamiento o cubierto	8028240	VAMC-B10-20-CH2				
Referencias de pedido		Descripción	N.º art.	Código de producto			
<b>Caja tomacorriente</b>							
	<b>Esquema de conexiones forma C, según EN 175301-803</b>						
	Borne atornillado, 3 pines	Racor de cables M12	0 ... 250 V AC/DC	IP65	539712	MSSD-EB-M12	
		Racor de cable Pg7			★ 151687	MSSD-EB	
	Conector IDC, 4 pines	Racor de cables M14	0 ... 250 V AC/DC	IP67	192745	MSSD-EB-S-M14	
Zócalo acodado, 3 pines	Racor de cables M12	0 ... 24 V DC	IP65	570367	MSSD-EB-M12-24VDC-SD-EX		
<b>Adaptador</b>							
	Zócalo forma C, según EN 175301-803	Conector M12x1, 2 pines, codificación A	12 ... 24 V AC/DC	IP65	188024	MSSD-EB-M12-MONO	
<b>Zócalo con cable</b>							
	<b>Esquema de conexiones forma C, según EN 175301-803</b>						
	Zócalo acodado, 3 pines	Cable trifilar de extremo abierto	24 V DC	LED	2,5 m	★ 151688	KMEB-1-24-2.5-LED
					5 m	151689	KMEB-1-24-5-LED
					10 m	193457	KMEB-1-24-10-LED
	230 V AC <sup>1)</sup>	-	2,5 m	151690	KMEB-1-230AC-2.5		
			5 m	151691	KMEB-1-230AC-5		
<b>Junta iluminada</b>							
	Patrón de conexiones forma C, según DIN EN 175301-803	24 V DC	151717	MEB-LD-12-24DC			
		230 V AC	151718	MEB-LD-230AC			

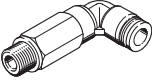

1) La caja tomacorriente de 230 V AC puede utilizarse para 24 V DC sin configuración de diodo emisor de luz.

## Accesorios

Referencias de pedido		N.º art.	Código de producto	UE <sup>1)</sup>	
<b>Racor rápido roscado con hexágono interior</b>					
	Rosca de conexión M5 para diámetro exterior del tubo flexible	4 mm	★ 153315	QSM-M5-4-I	10
	Rosca de conexión G1/8 para diámetro exterior del tubo flexible	4 mm	★ 186106	QS-G1/8-4-I	10
			133008	QS-G1/8-4-I-100	100
		6 mm	★ 186107	QS-G1/8-6-I	10
			133009	QS-G1/8-6-I-100	100
		8 mm	★ 186109	QS-G1/8-8-I	10
133010			QS-G1/8-8-I-100	100	
<b>Racor rápido roscado acodado con hexágono exterior</b>					
	Rosca de conexión G1/8 para diámetro exterior del tubo flexible	4 mm	★ 186116	QSL-G1/8-4	10
			132048	QSL-G1/8-4-100	100
		6 mm	★ 186117	QSL-G1/8-6	10
			132049	QSL-G1/8-6-100	100
		8 mm	★ 186119	QSL-G1/8-8	10
			132050	QSL-G1/8-8-50	50
<b>Racor rápido roscado acodado, largo, con hexágono exterior</b>					
	Rosca de conexión G1/8 para diámetro exterior del tubo flexible	4 mm	186127	QSL-G1/8-4	10
			133015	QSL-G1/8-4-100	100
		6 mm	186128	QSL-G1/8-6	10
			133016	QSL-G1/8-6-100	100
		8 mm	186130	QSL-G1/8-8	10
			133017	QSL-G1/8-8-100	100
<b>Silenciador</b>					
	Con rosca de conexión G, Ejecución en polímero	G1/8	★ 2307	U-1/8	1
			534222	U-1/8-50	50
	Con rosca de conexión G, Ejecución en metal	G1/8	6841	U-1/8-B	1
	Con rosca de conexión G, ejecución sinterizada, larga	G1/8	★ 1205860	AMTE-M-LH-G18	20

1) Unidades por embalaje

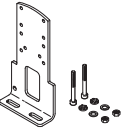
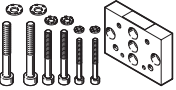
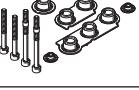
## Accesorios

Referencias de pedido				
	Descripción	Peso [g]	N.º art.	Código de producto
<b>Fijación por pies</b>				
	Con juego de tornillos para la fijación de la válvula a la fijación por pies	97	576412	VAME-B10-20-A
<b>Montaje mural</b>				
	Con juego de tornillos para la fijación la válvula al montaje mural	53	576413	VAME-B10-20-W
<b>Surtido de piezas de repuesto</b>				
	Juego de juntas y tornillos	10	8026203	VAME-B10-20-MK
<b>Placa de identificación</b>				
	Marco con 40 unidades	-	565306	ASLR-C-E4

## Hoja de datos

-  - Caudal  
hasta 1000 l/min

-  - Ancho de las válvulas  
26,5 mm

-  - Tensión  
24 V DC

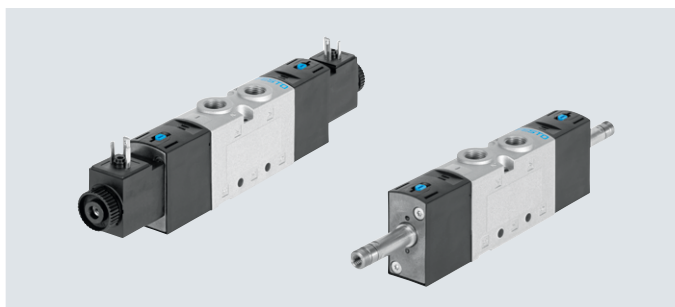

### Especificaciones técnicas generales

Función de la válvula	Válvula de 3/2 vías					Válvula de 5/2 vías	
Código del pedido de las válvulas	M32C	M32U	T32C	T32U	T32H	M52	B52
Ancho de las válvulas [mm]	26,5						
Anchura nominal [mm]	6,9	6,6	6,9	6,6	6,9	6,6	6,6
Forma constructiva	Asiento de plato						
Sentido de flujo	No reversible						
Alimentación del aire de pilotaje	Interna o externa						
Tipo de control	Servopilotado						
Accionamiento manual auxiliar	Sin enclavamiento, con enclavamiento						
Superposición	Superposición negativa						
Tipo de junta	Blanda						
Tipo de fijación	Opcionalmente con taladro pasante o en perfil distribuidor						
Caudal nominal normal qnN [l/min]	1000						
Tipo de accionamiento	Eléctrico						
Posición de montaje	Indistinta						
Función de escape	Estrangulable						
Conexión para agujero de aireación	Sin escape común						
Valor b	0,4	0,3	0,4	0,3	0,4	0,3	0,2
Valor c [l/sbar]	4,4	4,2	4,5	4,4	4,4	4,5	4,6
Conexión neumática	1, 2, 3	G1/4	G1/4	G1/4	G1/4	G1/4	G1/4
	4, 5	-	-	G1/4	G1/4	G1/4	G1/4
Conexión del aire de pilotaje 12, 14	M5	M5	M5	M5	M5	M5	M5
Conexión del escape del pilotaje 82, 84	M5	M5	M5	M5	M5	M5	M5

### ATEX

Código de producto	VUVS-LT-...-EX2
Categoría ATEX para gas	II 3G
Tipo de protección (contra explosión) de gas	Ex ec IIC T4 Gc X
Categoría ATEX para polvo	II 3D
Tipo de protección (contra explosión) de polvo	Ex tc IIIC T115 °C Dc X
Temperatura ambiente con riesgo de explosión [°C]	-10 °C <= Ta <= +60 °C
Marcado CE (véase la declaración de conformidad) <sup>1)</sup>	Según la Directiva de protección contra explosiones (ATEX) de la UE
Marcado UKCA (véase la declaración de conformidad) <sup>1)</sup>	Según la norma EX del Reino Unido
Certificación de protección contra explosión fuera de la UE	EPL Dc (GB) EPL Gc (GB)

1) Consulte el ámbito de aplicación en la declaración de conformidad: [www.festo.com/catalogue/...](http://www.festo.com/catalogue/...) → Soporte/Descargas.

En caso de existir limitaciones de utilización de los equipos en zonas residenciales, comerciales e industriales, así como en empresas pequeñas, es posible que deban adoptarse medidas adicionales para reducir la emisión de interferencias.

## Hoja de datos

<b>Especificaciones técnicas</b>		M32C	M32U	T32C	T32U	T32H	M52	B52
Código del pedido de las válvulas		M32C	M32U	T32C	T32U	T32H	M52	B52
Posición normal		Cerrada	Abierta	2 cerradas	2 abiertas	1x abierta/ 1x cerrada	–	–
Estabilidad de almacenamiento		Monoestable	Monoestable	Monoestable	Monoestable	Monoestable	Monoestable	Biestable
Tipo de reposición		Muelle mecánico		muelle mecánico			muelle mecánico	–
Tiempos de conmutación en [ms]	Conexión	10	10	10	10	10	13	–
	Desconexión	23	27	25	25	25	22	–
	Conmutación	–	–	–	–	–	–	10
Peso del producto sin bobina magnética	[g]	208	208	312	312	312	299	310
Peso del producto con bobina magnética	[g]	260	260	415	415	415	351	415

<b>Características de ingeniería de seguridad</b>		
Impulso de prueba pos. máx. señal 0	[is]	2000 (válvulas con VACF-B-...-1)
Impulso de prueba neg. máx. señal 1	[is]	3600 (válvulas con VACF-B-...-1)
Resistencia a los golpes e impactos		Prueba de impacto con grado de severidad 2 según FN 942017-5 y EN 60068-2-27
Resistencia a las vibraciones		Prueba de transporte con grado de severidad 2 según FN 942017-4 y EN 60068-2-6

<b>Condiciones de funcionamiento y del entorno</b>		M32C	M32U	T32C	T32U	T32H	M52	B52
Código del pedido de las válvulas		M32C	M32U	T32C	T32U	T32H	M52	B52
Fluido de funcionamiento		Aire comprimido según ISO 8573-1:2010 [7:4:4]						
Fluido de mando		Aire comprimido según ISO 8573-1:2010 [7:4:4]						
Nota sobre el fluido de funcionamiento/mando		Puede funcionar con aire comprimido lubricado (posteriormente siempre deberá funcionar con aire lubricado)						
Clase de sala limpia		Clase ISO 6						
Presión de funcionamiento con alimentación interna del aire de pilotaje	[MPa]	0,25 ... 1					0,25 ... 1	0,15 ... 1
	[bar]	2,5 ... 10					2,5 ... 10	1,5 ... 10
Presión de funcionamiento con alimentación externa del aire de pilotaje	[MPa]	–0,09 ... 1					0,25 ... 1	0,15 ... 1
	[bar]	–0,9 ... 10					2,5 ... 10	1,5 ... 10
Presión de mando	[MPa]	0,25 ... 1					0,25 ... 1	0,15 ... 1
	[bar]	2,5 ... 10					2,5 ... 10	1,5 ... 10
Temperatura ambiente	[°C]	–5 ... +60					–10 ... +60	
Temperatura del medio	[°C]	–5 ... +60					–10 ... +60	
Certificación		c UL us - Recognized (OL)						
Clase de resistencia a la corrosión CRC <sup>1)</sup>		2						

1) Más información en [www.festo.com/x/topic/crc](http://www.festo.com/x/topic/crc)

## Hoja de datos

Datos eléctricos		Con bobina magnética	Sin bobina magnética
Conexión eléctrica		Conector forma C según EN 175301-803, conector forma B según estándar industrial (11 mm)	Mediante bobina magnética → Internet: vacf
Tensión de funcionamiento	[V DC]	24	
Fluctuaciones de tensión admisibles	[%]	10	
Potencia	[W]	3,3	
Tiempo de utilización TU	[%]	100	
Grado de protección según EN 60529		IP65 con caja tomacorriente	

Materiales	
Cuerpo	Fundición inyectada de aluminio (pintada)
Juntas	HNBR, NBR, TPE-U(PU)
Tornillos	Acero, galvanizado
Nota sobre los materiales	En conformidad con la Directiva 2002/95/CE (RoHS)

Hoja de datos

**Dimensiones**

Descarga de datos CAD → [www.festo.com](http://www.festo.com)

Válvulas de 3/2 vías, con bobina magnética

Válvulas de 3/2 vías, sin bobina magnética

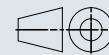
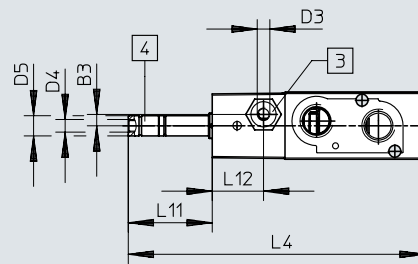
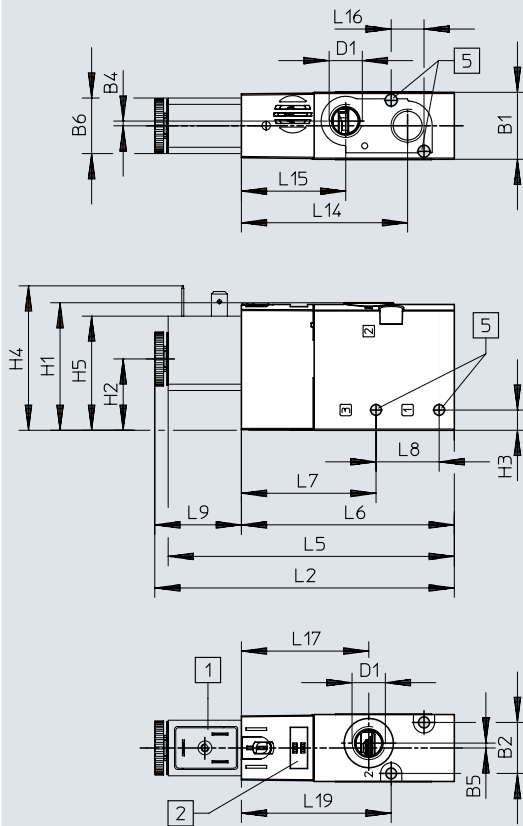

[1] Interfaz de bobina magnética forma B/forma C  
[2] Espacio para la placa de identificación

[4] Conexión 10/12 para alimentación de aire de pilotaje

[6] Conexión 82 para escape del pilotaje

[7] Para tornillo M4

Código de producto	B1	B2	B3	B4	B5	B6	D1	D3	D4	D5 ∅	H1	H2	H3	H4	H5
VUVS-LT25-M32-...D-G14-...	26,5	20,2	-	1,9	1,9	22	G1/4	-	M5	8	50,5	28,2	8	57,2	45,2
VUVS-LT25-M32-...ZD-G14-...			4,5					M5							

Código de producto	L2	L4	L5	L6	L7	L8	L9	L11	L12	L14	L15	L16	L17	L19
VUVS-LT25-M32-...D-G14-...	118,7	117,6	113,3	84,3	53,3	25	34,4	33,3	-	65,8	41,3	13	50,4	59,3
VUVS-LT25-M32-...ZD-G14-...									20,3					

## Hoja de datos

### Dimensiones

Descarga de datos CAD → [www.festo.com](http://www.festo.com)

Válvulas de 5/2 vías monoestables, con bobina magnética

Válvulas de 5/2 vías monoestables, sin bobina magnética

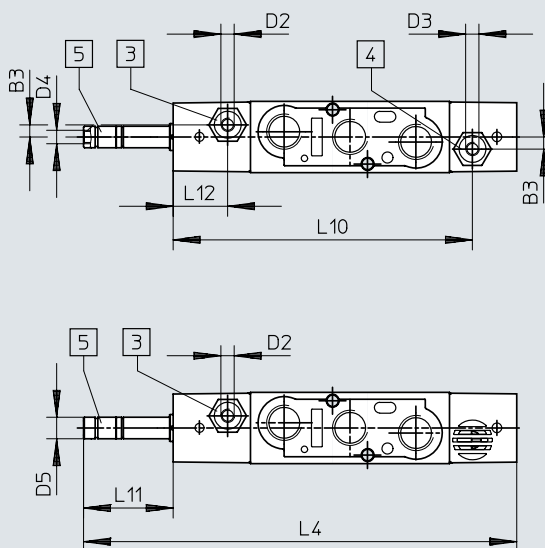
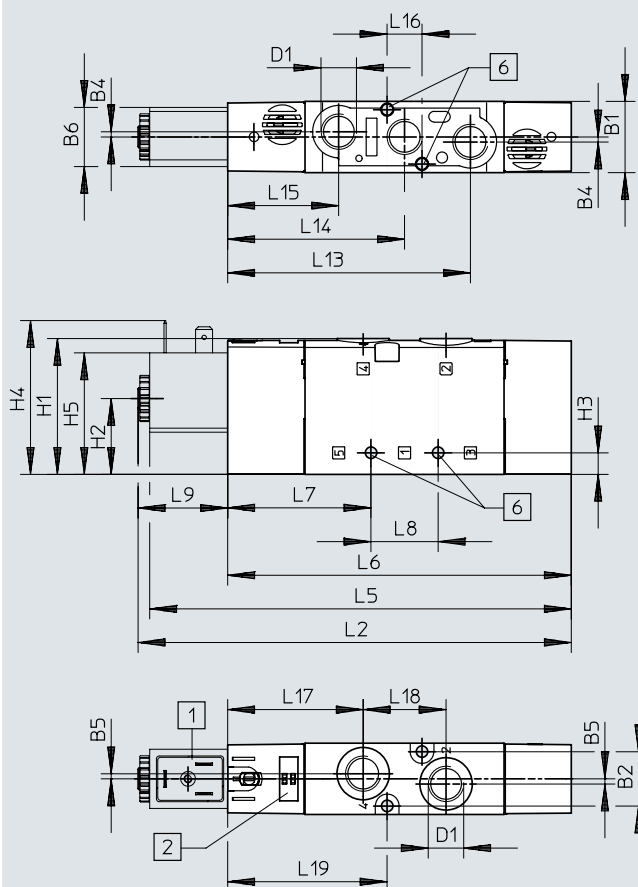

- [1] Bobina magnética
- [2] Espacio para la placa de identificación
- [3] Conexión 14 para alimentación de aire de pilotaje
- [4] Conexión 12 para alimentación de aire de pilotaje
- [5] Conexión 84 para escape del pilotaje
- [6] Para tornillo M4

Código de producto	B1	B2	B3	B4	B5	B6	D1	D2	D3	D4	D5 ∅	H1	H2	H3	H4	H5
VUVS-LT25-M52-...D-G14-...	26,5	20,2	-	1,9	1,9	22	G1/4	-	-	M5	8	50,5	28,2	8	57,2	45,2
VUVS-LT25-M52-...ZD-G14-...			4,5					M5	M5							

Código de producto	L2	L4	L5	L6	L7	L8	L9	L10	L11	L12	L13	L14	L15	L16	L17	L18	L19
VUVS-LT25-M52-...D-G14-...	162,2	161,1	156,8	127,8	53,3	25	34,4	-	33,3	-	90,3	65,8	41,3	13	50,4	30,8	59,3
VUVS-LT25-M52-...ZD-G14-...								111,3		20,3							



## Hoja de datos

### Dimensiones

Descarga de datos CAD → [www.festo.com](http://www.festo.com)

Válvulas de 2x 3/2 vías y válvulas de 5/2 vías biestables, con bobina magnética

Válvulas de 2x 3/2 vías y válvulas de 5/2 vías biestables, sin bobina magnética

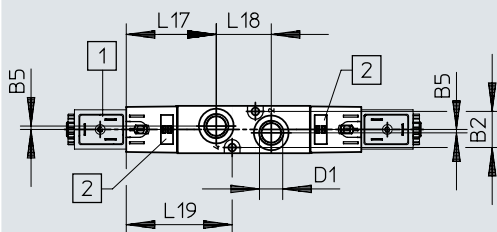
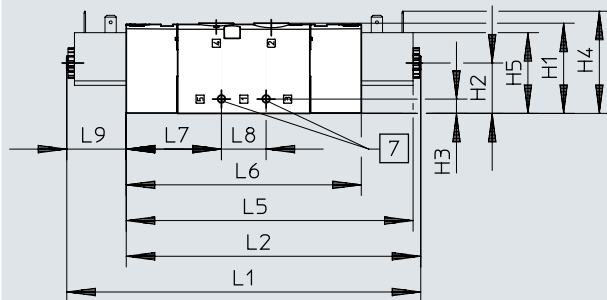
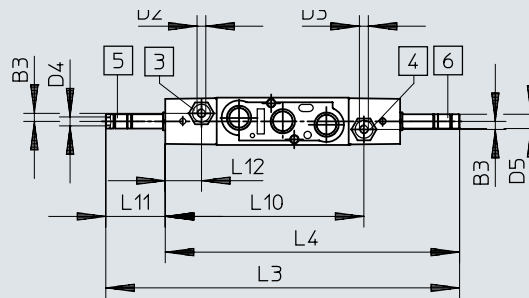
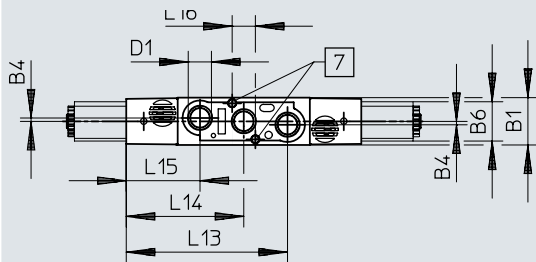

[1] Bobina magnética  
[2] Espacio para la placa de identificación

[3] Conexión 14 para alimentación de aire de pilotaje  
[4] Conexión 12 para alimentación de aire de pilotaje

[5] Conexión 84 para escape del pilotaje  
[6] Conexión 82 para escape del pilotaje

[7] Para tornillo M4

Código de producto	B1	B2	B3	B4	B5	B6	D1	D2	D3	D4	D5 ∅	H1
VUVS-LT25-B52-D-G14-...	26,5	20,2	–	1,9	1,9	22	G1/4	–	–	M5	8	50,5
VUVS-LT25-B52-ZD-G14-...			4,5					M5	M5			
VUVS-LT25-T32-MD-G14-...			–					–	–			
VUVS-LT25-T32-MZD-G14-...			4,5					M5	M5			

Código de producto	H2	H3	H4	H5	L1	L2	L3	L4	L5	L6	L7	L8
VUVS-LT25-B52-D-G14-...	28,2	8	57,2	45,2	200,3	166	198,2	164,9	160,6	131,6	53,3	25
VUVS-LT25-B52-ZD-G14-...												
VUVS-LT25-T32-MD-G14-...												
VUVS-LT25-T32-MZD-G14-...												

Código de producto	L9	L10	L11	L12	L13	L14	L15	L16	L17	L18	L19
VUVS-LT25-B52-D-G14-...	33,3	–	33,3	–	90,3	65,8	41,3	13	50,4	30,8	59,3
VUVS-LT25-B52-ZD-G14-...		111,3		20,3							
VUVS-LT25-T32-MD-G14-...		–		–							
VUVS-LT25-T32-MZD-G14-...		111,3		20,3							

Accesorios

Dimensiones

Descarga de datos CAD → [www.festo.com](http://www.festo.com)

Fijación por pies

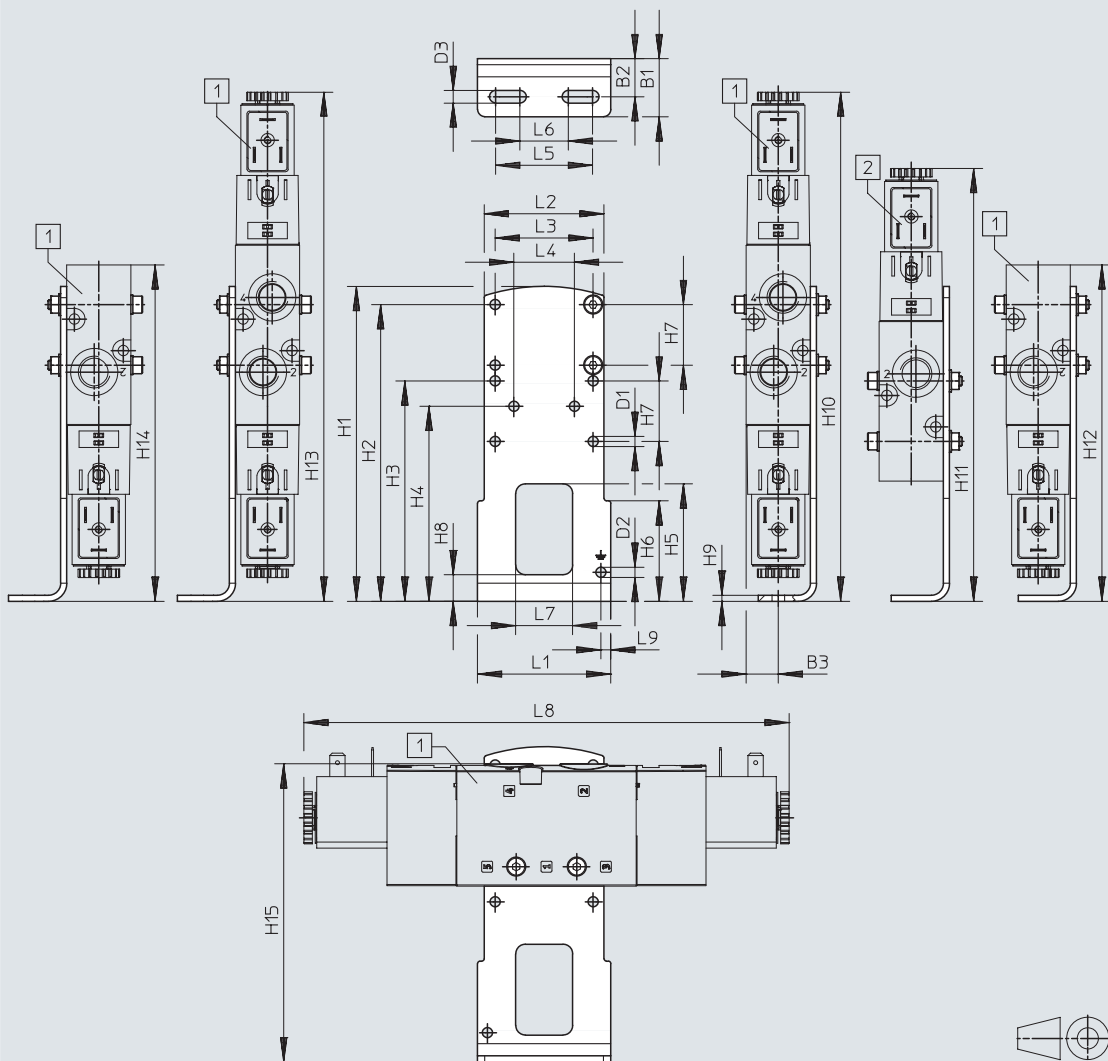

[1] VUVS-LT25-B52  
 VUVS-LT25-T32  
 VUVS-LT25-M52  
 VUVS-LT25-M32

[2] VUVS-LT25-M52,  
 VUVS-LT25-M32

Código de producto		B1	B2	B3	D1 ∅	D2 ∅	D3	H1	H2	H3	H4
VAME-B10-25-A	VUVS-LT25-B52/T32	24	15,8	13,3	4,2	4,2	5,2	130	122,5	91	80,5
	VUVS-LT25-M52										
	VUVS-LT25-M32										

Código de producto		H5	H6	H7	H8	H9	H10	H11	H12	H13	H14
VAME-B10-25-A	VUVS-LT25-B52/T32	48,5	41,5	25	11	2,5	210,2	–	210,2	210,2	210,2
	VUVS-LT25-M52							178,7	172		172
	VUVS-LT25-M32								138,9		138,9

Código de producto		H15	L1	L2	L3	L4	L5	L6	L7	L8	L9
VAME-B10-25-A	VUVS-LT25-B52/T32	123	55	49,4	40,4	25	40	20	23,5	200,3	4,1
	VUVS-LT25-M52									162,2	
	VUVS-LT25-M32									118,7	

## Accesorios

### Dimensiones

Descarga de datos CAD → [www.festo.com](http://www.festo.com)

Montaje mural

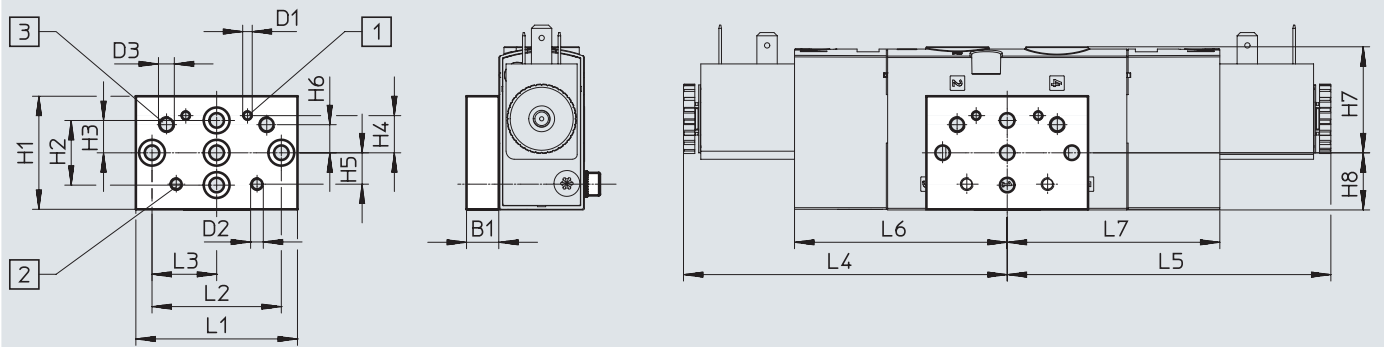

[1] Taladro de fijación para tamaño 20

[2] Taladro de fijación para tamaño 25

[3] Taladro de fijación para tamaño 30

Código de producto		B1	D1	D2	D3	H1	H2	H3	H4	H5	H6
VAME-B10-20-W	VUVS-LT25-B52/T32	10	M3	M4	M5	35	20	10	11,5	9,7	8,7
	VUVS-LT25-M52										
	VUVS-LT25-M32										

Código de producto		H7	H8	L1	L2	L3	L4	L5	L6	L7		
VAME-B10-20-W	VUVS-LT25-B52/T32	32,8	17,7	50	40	20	100,2	100,2	65,8	65,8		
	VUVS-LT25-M52										62	-
	VUVS-LT25-M32										18,5	-

## Accesorios

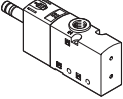
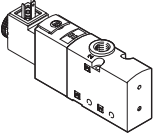
Referencias de pedido				
Código	Función de la válvula	N.º art.	Código de producto	
<b>Válvula de 3/2 vías sin bobina magnética</b>				
	<b>Monoestable, normalmente cerrada</b>			
	M32C-M	Reposición por muelle mecánico, alimentación interna del aire de pilotaje, sentido de flujo no reversible	8035167	VUVS-LT25-M32C-MD-G14-F8
		Reposición por muelle mecánico, alimentación externa del aire de pilotaje, sentido de flujo no reversible	8035168	VUVS-LT25-M32C-MZD-G14-F8
	<b>Monoestable, normalmente abierta</b>			
	M32U-M	Reposición por muelle mecánico, alimentación interna del aire de pilotaje, sentido de flujo no reversible	8035174	VUVS-LT25-M32U-MD-G14-F8
		Reposición por muelle mecánico, alimentación externa del aire de pilotaje, sentido de flujo no reversible	8035175	VUVS-LT25-M32U-MZD-G14-F8
<b>Válvula de 3/2 vías con bobina magnética (24 V DC)</b>				
	<b>Monoestable, normalmente cerrada, forma C</b>			
	M32C-M	Reposición por muelle mecánico, alimentación interna del aire de pilotaje, sentido de flujo no reversible	8035169	VUVS-LT25-M32C-MD-G14-F8-1C1
		Reposición por muelle mecánico, alimentación externa del aire de pilotaje, sentido de flujo no reversible	8035170	VUVS-LT25-M32C-MZD-G14-F8-1C1
	<b>Monoestable, normalmente cerrada, forma B</b>			
	M32C-M	Reposición por muelle mecánico, alimentación interna del aire de pilotaje, sentido de flujo no reversible	8035171	VUVS-LT25-M32C-MD-G14-F8-1B2
		Reposición por muelle mecánico, alimentación externa del aire de pilotaje, sentido de flujo no reversible	8035172	VUVS-LT25-M32C-MZD-G14-F8-1B2
	<b>Monoestable, normalmente abierta, forma C</b>			
	M32U-M	Reposición por muelle mecánico, alimentación interna del aire de pilotaje, sentido de flujo no reversible	8035176	VUVS-LT25-M32U-MD-G14-F8-1C1
		Reposición por muelle mecánico, alimentación externa del aire de pilotaje, sentido de flujo no reversible	8035177	VUVS-LT25-M32U-MZD-G14-F8-1C1
	<b>Monoestable, normalmente abierta, forma B</b>			
	M32U-M	Reposición por muelle mecánico, alimentación interna del aire de pilotaje, sentido de flujo no reversible	8035178	VUVS-LT25-M32U-MD-G14-F8-1B2
		Reposición por muelle mecánico, alimentación externa del aire de pilotaje, sentido de flujo no reversible	8035179	VUVS-LT25-M32U-MZD-G14-F8-1B2

## Accesorios

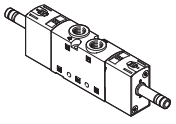
Referencias de pedido				
Código	Función de la válvula	N.º art.	Código de producto	
<b>Válvula de 2x 3/2 vías sin bobina magnética</b>				
	<b>Monoestable, normalmente cerrada</b>			
	T32C	Reposición por muelle mecánico, alimentación interna del aire de pilotaje, sentido de flujo no reversible	8035195	VUVS-LT25-T32C-MD-G14-F8
		Reposición por muelle mecánico, alimentación externa del aire de pilotaje, sentido de flujo no reversible	8035196	VUVS-LT25-T32C-MZD-G14-F8
	<b>Monoestable, normalmente abierta</b>			
	T32U	Reposición por muelle mecánico, alimentación interna del aire de pilotaje, sentido de flujo no reversible	8035202	VUVS-LT25-T32U-MD-G14-F8
		Reposición por muelle mecánico, alimentación externa del aire de pilotaje, sentido de flujo no reversible	8035203	VUVS-LT25-T32U-MZD-G14-F8
	<b>Monoestable, 1 normalmente abierta, 1 normalmente cerrada</b>			
	T32H	Reposición por muelle mecánico, alimentación interna del aire de pilotaje, sentido de flujo no reversible	8035209	VUVS-LT25-T32H-MD-G14-F8
		Reposición por muelle mecánico, alimentación externa del aire de pilotaje, sentido de flujo no reversible	8035210	VUVS-LT25-T32H-MZD-G14-F8



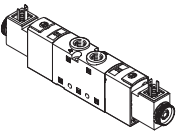

Accesorios

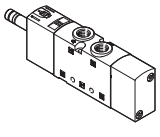
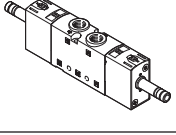
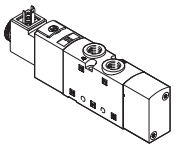
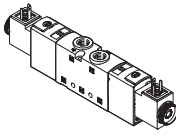
Referencias de pedido		N.º art.	Código de producto	
Código	Función de la válvula			
<b>Válvula de 2x 3/2 vías con bobina magnética (24 V DC)</b>				
	<b>Monoestable, normalmente cerrada, forma C</b>			
	T32C	Reposición por muelle mecánico, alimentación interna del aire de pilotaje, sentido de flujo no reversible	8035197	VUVS-LT25-T32C-MD-G14-F8-1C1
		Reposición por muelle mecánico, alimentación externa del aire de pilotaje, sentido de flujo no reversible	8035198	VUVS-LT25-T32C-MZD-G14-F8-1C1
	<b>Monoestable, normalmente cerrada, forma B</b>			
	T32C	Reposición por muelle mecánico, alimentación interna del aire de pilotaje, sentido de flujo no reversible	8035199	VUVS-LT25-T32C-MD-G14-F8-1B2
		Reposición por muelle mecánico, alimentación externa del aire de pilotaje, sentido de flujo no reversible	8035200	VUVS-LT25-T32C-MZD-G14-F8-1B2
	<b>Monoestable, normalmente abierta, forma C</b>			
	T32U	Reposición por muelle mecánico, alimentación interna del aire de pilotaje, sentido de flujo no reversible	8035204	VUVS-LT25-T32U-MD-G14-F8-1C1
		Reposición por muelle mecánico, alimentación externa del aire de pilotaje, sentido de flujo no reversible	8035205	VUVS-LT25-T32U-MZD-G14-F8-1C1
	<b>Monoestable, normalmente abierta, forma B</b>			
	T32U	Reposición por muelle mecánico, alimentación interna del aire de pilotaje, sentido de flujo no reversible	8035206	VUVS-LT25-T32U-MD-G14-F8-1B2
		Reposición por muelle mecánico, alimentación externa del aire de pilotaje, sentido de flujo no reversible	8035207	VUVS-LT25-T32U-MZD-G14-F8-1B2
	<b>Monoestable, 1 normalmente abierta, 1 normalmente cerrada, forma C</b>			
	T32H	Reposición por muelle mecánico, alimentación interna del aire de pilotaje, sentido de flujo no reversible	8035211	VUVS-LT25-T32H-MD-G14-F8-1C1
	Reposición por muelle mecánico, alimentación externa del aire de pilotaje, sentido de flujo no reversible	8035212	VUVS-LT25-T32H-MZD-G14-F8-1C1	
<b>Monoestable, 1 normalmente abierta, 1 normalmente cerrada, forma B</b>				
T32H	Reposición por muelle mecánico, alimentación interna del aire de pilotaje, sentido de flujo no reversible	8035213	VUVS-LT25-T32H-MD-G14-F8-1B2	
	Reposición por muelle mecánico, alimentación externa del aire de pilotaje, sentido de flujo no reversible	8035214	VUVS-LT25-T32H-MZD-G14-F8-1B2	

## Accesorios





Referencias de pedido		Código	Función de la válvula	N.º art.	Código de producto
<b>Válvula de 5/2 vías sin bobina magnética</b>					
	<b>Monoestable</b>				
	M52	Reposición por muelle mecánico, alimentación externa del aire de pilotaje, sentido de flujo no reversible	8035181	VUVS-LT25-M52-MD-G14-F8	
		Reposición por muelle mecánico, alimentación externa del aire de pilotaje, sentido de flujo no reversible	8035182	VUVS-LT25-M52-MZD-G14-F8	
	<b>Biestable</b>				
	B52	Alimentación interna del aire de pilotaje, sentido de flujo no reversible	8035188	VUVS-LT25-B52-D-G14-F8	
		Alimentación externa del aire de pilotaje, sentido de flujo no reversible	8035189	VUVS-LT25-B52-ZD-G14-F8	
<b>Válvula de 5/2 vías con bobina magnética (24 V DC)</b>					
	<b>Monoestable, forma C</b>				
	M52-M	Reposición por muelle mecánico, alimentación interna del aire de pilotaje, sentido de flujo no reversible	8035183	VUVS-LT25-M52-MD-G14-F8-1C1	
		Reposición por muelle mecánico, alimentación externa del aire de pilotaje, sentido de flujo no reversible	8035184	VUVS-LT25-M52-MZD-G14-F8-1C1	
	<b>Monoestable, forma B</b>				
	M52-M	Reposición por muelle mecánico, alimentación interna del aire de pilotaje, sentido de flujo no reversible	8035185	VUVS-LT25-M52-MD-G14-F8-1B2	
		Reposición por muelle mecánico, alimentación externa del aire de pilotaje, sentido de flujo no reversible	8035186	VUVS-LT25-M52-MZD-G14-F8-1B2	
	<b>Biestable, forma C</b>				
	B52	Alimentación interna del aire de pilotaje, sentido de flujo no reversible	8035190	VUVS-LT25-B52-D-G14-F8-1C1	
		Alimentación externa del aire de pilotaje, sentido de flujo no reversible	8035191	VUVS-LT25-B52-ZD-G14-F8-1C1	
	<b>Biestable, forma B</b>				
	B52	Alimentación interna del aire de pilotaje, sentido de flujo no reversible	8035192	VUVS-LT25-B52-D-G14-F8-1B2	
		Alimentación externa del aire de pilotaje, sentido de flujo no reversible	8035193	VUVS-LT25-B52-ZD-G14-F8-1B2	

## Accesorios

Referencias de pedido		N.º art.	Código de producto
	Descripción		
<b>Bobinas magnéticas para válvulas</b>			
	Patrón de conexiones forma C, según DIN EN 175301-803	12 V DC	<b>8030810</b> VACF-B-C1-5
		24 V DC	<b>8030811</b> VACF-B-C1-1
		48 V DC	<b>8030812</b> VACF-B-C1-7
		24 V AC/50-60 Hz	<b>8030813</b> VACF-B-C1-1A
		48 V AC/50-60 Hz	<b>8030814</b> VACF-B-C1-7A
		110/120 V AC/50-60 Hz	<b>8030815</b> VACF-B-C1-16B
		230/240 V AC/50-60 Hz	<b>8030817</b> VACF-B-C1-3W
	Patrón de conexiones forma B, estándar industrial	12 V DC	<b>8030801</b> VACF-B-B2-5
		24 V DC	<b>8030802</b> VACF-B-B2-1
		48 V DC	<b>8030803</b> VACF-B-B2-7
		24 V AC/50-60 Hz	<b>8030804</b> VACF-B-B2-1A
		48 V AC/50-60 Hz	<b>8030805</b> VACF-B-B2-7A
		110/120 V AC/50-60 Hz	<b>8030806</b> VACF-B-B2-16B
	230/240 V AC/50-60 Hz	<b>8030808</b> VACF-B-B2-3W	
Conector individual M8, 4 pines	24 V DC	<b>8150875</b> VACF-B-R1-1L	
Conector individual M12 con codificación A, según EN 61076-2-101	24 V DC	<b>8150876</b> VACF-B-R3-1L	
Conector individual M12 con codificación A, asignación según DESINA	24 V DC	<b>8150877</b> VACF-B-R4-1L	
Conector individual M8, 3 pines	24 V DC	<b>8150874</b> VACF-B-R8-1L	
	Conector individual M8, 3 pines	24 V DC	<b>8150878</b> VACF-B-R8-1RAL
	Conector individual M8, 4 pines	24 V DC	<b>8150879</b> VACF-B-R1-1RAL
	Conector individual M12 con codificación A, según EN 61076-2-101	24 V DC	<b>8150873</b> VACF-B-R3-1RAL
	Conector individual M12 con codificación A, asignación según DESINA	24 V DC	<b>8150880</b> VACF-B-R4-1RAL
<b>Juego de juntas para bobina magnética</b>			
	Patrón de conexiones forma C para asegurar la clase de protección IP67	<b>2643771</b>	VAMC-B10-C-B-S8
	Patrón de conexiones forma B para asegurar la clase de protección IP67	<b>8034609</b>	VAMC-B10-B-B-S8
<b>Tapa ciega</b>			
	Para accionamiento manual auxiliar sin enclavamiento o cubierto	<b>8028240</b>	VAMC-B10-20-CH2



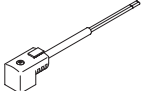



## Accesorios

Referencias de pedido		Descripción		N.º art.	Código de producto	
<b>Caja tomacorriente</b>						
	<b>Esquema de conexiones forma C, según EN 175301-803</b>					
	Borne atornillado, 3 pines	Racor de cables M12	0 ... 250 V AC/DC	IP65	539712	MSSD-EB-M12
		Racor de cable Pg7			★ 151687	MSSD-EB
	Conector IDC, 4 pines	Racor de cables M14	0 ... 250 V AC/DC	IP67	192745	MSSD-EB-S-M14
	Zócalo acodado, 3 pines	Racor de cables M12	0 ... 24 V DC	IP65	570367	MSSD-EB-M12-24VDC-SD-EX
	<b>Esquema de conexiones forma B, estándar industrial</b>					
Borne atornillado, 3 pines	Racor de cables M16	0 ... 250 V AC/DC	IP65	539710	MSSD-F-M16	
	Racor de cables Pg9			★ 34431	MSSD-F	
<b>Adaptador</b>						
	Zócalo forma C, según EN 175301-803	Conector M12x1, 2 pines, codificación A	12 ... 24 V AC/DC	IP65	188024	MSSD-EB-M12-MONO
<b>Zócalo con cable</b>						
	<b>Esquema de conexiones forma C, según EN 175301-803</b>					
	Zócalo acodado, 3 pines Cable trifilar de extremo abierto	24 V DC	LED	2,5 m	★ 151688	KMEB-1-24-2.5-LED
				5 m	151689	KMEB-1-24-5-LED
				10 m	193457	KMEB-1-24-10-LED
	230 V AC <sup>1)</sup>	-	2,5 m	151690	KMEB-1-230AC-2.5	
			5 m	151691	KMEB-1-230AC-5	
	<b>Esquema de conexiones forma B, estándar industrial</b>					
	Zócalo acodado, 3 pines Cable trifilar de extremo abierto	24 V DC	LED	2,5 m	★ 30935	KMF-1-24DC-2,5-LED
				5 m	30937	KMF-1-24DC-5-LED
				10 m	193458	KMF-1-24-10-LED
230 V AC <sup>1)</sup>	-	2,5 m	30936	KMF-1-230AC-2,5		
		5 m	30938	KMF-1-230AC-5		
<b>Junta iluminada</b>						
	Patrón de conexiones forma C, según DIN EN 175301-803	24 V DC		151717	MEB-LD-12-24DC	
		230 V AC		151718	MEB-LD-230AC	
	Esquema de conexiones forma B, estándar industrial	24 V DC		19143	MF-LD-12-24DC	
		230 V AC		19144	MF-LD-230AC	

1) La caja tomacorriente de 230 V AC puede utilizarse para 24 V DC sin configuración de diodo emisor de luz.

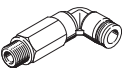
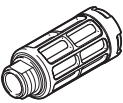
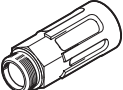
## Accesorios

Referencias de pedido		N.º art.	Código de producto	UE <sup>1)</sup>	
<b>Racor rápido roscado con hexágono interior</b>					
	Rosca de conexión M5 para diámetro exterior del tubo flexible	4 mm	★ 153315	QSM-M5-4-I	10
	Rosca de conexión G1/4 para diámetro exterior del tubo flexible	6 mm	★ 186108	QS-G1/4-6-I	10
		8 mm	★ 186110	QS-G1/4-8-I	10
		10 mm	★ 186112	QS-G1/4-10-I	10
<b>Racor rápido roscado acodado con hexágono exterior</b>					
	Rosca de conexión G1/4 para diámetro exterior del tubo flexible	6 mm	★ 186118	QSL-G1/4-6	10
			132051	QSL-G1/4-6-100	100
	8 mm	★ 186120	QSL-G1/4-8	10	
		132052	QSL-G1/4-8-50	50	
	10 mm	★ 186122	QSL-G1/4-10	10	
		132053	QSL-G1/4-10-50	50	
<b>Racor rápido roscado acodado, largo, con hexágono exterior</b>					
	Rosca de conexión G1/4 para diámetro exterior del tubo flexible	6 mm	186129	QSL-G1/4-6	10
		8 mm	186131	QSL-G1/4-8	10
		10 mm	186133	QSL-G1/4-10	10
<b>Silenciador</b>					
	Con rosca de conexión G, ejecución en polímero	G1/4	★ 2316	U-1/4	1
			534223	U-1/4-20	20
	Con rosca de conexión G, ejecución en metal	G1/4	6842	U-1/4-B	1
	Con rosca de conexión G, ejecución sinterizada, larga	G1/4	★ 1205861	AMTE-M-LH-G14	20

1) Unidades por embalaje

## Accesorios

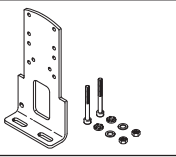
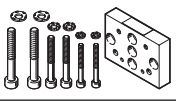
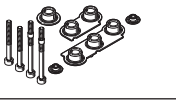
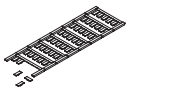
Referencias de pedido				
	Descripción	Peso [g]	N.º art.	Código de producto
<b>Fijación por pies</b>				
	Con juego de tornillos para la fijación de la válvula a la fijación por pies	130	<b>2293485</b>	<b>VAME-B10-25-A</b>
<b>Montaje mural</b>				
	Con juego de tornillos para la fijación de la válvula al montaje mural	53	<b>576413</b>	<b>VAME-B10-20-W</b>
<b>Surtido de piezas de repuesto</b>				
	Juego de juntas y tornillos	12	<b>8035636</b>	<b>VAME-B10-25-MK</b>
<b>Placa de identificación</b>				
	Marco con 40 unidades	–	<b>565306</b>	<b>ASLR-C-E4</b>

## Hoja de datos

-  - Caudal  
hasta 1800 l/min

-  - Ancho de las válvulas  
31 mm

-  - Tensión  
24 V DC

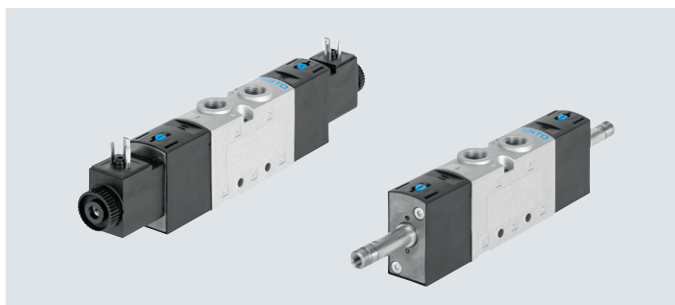
**Especificaciones técnicas generales**

Función de la válvula	Válvula de 3/2 vías					Válvula de 5/2 vías	
Código del pedido de las válvulas	M32C	M32U	T32C	T32U	T32H	M52	B52
Ancho de las válvulas [mm]	31						
Anchura nominal [mm]	7,9	7,9	7,9	7,8	7,8	8,1	8,7
Forma constructiva	Asiento de plato						
Sentido de flujo	No reversible						
Alimentación del aire de pilotaje	Interna o externa						
Tipo de control	Servopilotado						
Accionamiento manual auxiliar	Sin enclavamiento, con enclavamiento						
Superposición	Superposición negativa						
Tipo de junta	Blanda						
Tipo de fijación	Opcionalmente con taladro pasante o en perfil distribuidor						
Caudal nominal normal qnN [l/min]	1600					1800	
Tipo de accionamiento	eléctrico						
Posición de montaje	Indistinta						
Función de escape	Estrangulable						
Conexión para agujero de aireación	Sin escape común						
Valor b	0,4	0,2	0,4	0,3	0,3	0,3	0,3
Valor c [l/sbar]	6,0	7,0	6,0	6,7	6,7	9,9	9,9
Conexión neumática 1, 2, 3	G3/8	G3/8	G3/8	G3/8	G3/8	G3/8	G3/8
4, 5	–	–	G3/8	G3/8	G3/8	G3/8	G3/8
Conexión del aire de pilotaje 12, 14	G1/8	G1/8	G1/8	G1/8	G1/8	G1/8	G1/8
Conexión del escape del pilotaje 82, 84	M5	M5	M5	M5	M5	M5	M5

**ATEX**

Código de producto	VUVS-LT-...-EX2
Categoría ATEX para gas	II 3G
Tipo de protección (contra explosión) de gas	Ex ec IIC T4 Gc X
Categoría ATEX para polvo	II 3D
Tipo de protección (contra explosión) de polvo	Ex tc IIIC T115 °C Dc X
Temperatura ambiente con riesgo de explosión [°C]	-10 °C ≤ Ta ≤ +60 °C
Marcado CE (véase la declaración de conformidad) <sup>1)</sup>	Según la Directiva de protección contra explosiones (ATEX) de la UE
Marcado UKCA (véase la declaración de conformidad) <sup>1)</sup>	Según la norma EX del Reino Unido
Certificación de protección contra explosión fuera de la UE	EPL Dc (GB)
	EPL Gc (GB)

1) Consulte el ámbito de aplicación en la declaración de conformidad: [www.festo.com/catalogue/...](http://www.festo.com/catalogue/...) → Soporte/Descargas.

En caso de existir limitaciones de utilización de los equipos en zonas residenciales, comerciales e industriales, así como en empresas pequeñas, es posible que deban adoptarse medidas adicionales para reducir la emisión de interferencias.

## Hoja de datos

<b>Especificaciones técnicas</b>									
Código del pedido de las válvulas		M32C	M32U	T32C	T32U	T32H	M52	B52	
Posición normal		Cerrada	Abierta	2 cerradas	2 abiertas	1x abierta/ 1x cerrada	–	–	
Estabilidad de almacenamiento		Monoestable	Monoestable	Monoestable	Monoestable	Monoestable	Monoestable	Biestable	
Tipo de reposición		Muelle mecánico			muelle mecánico			muelle mecánico	–
Tiempos de conmutación en [ms]	Conexión	13	14	13	14	13	17	–	
	Desconexión	32	36	33	35	37	26	–	
	Conmutación	–	–	–	–	–	–	13	
Peso del producto sin bobina magnética	[g]	305	305	442	442	442	432	438	
Peso del producto con bobina magnética	[g]	359	359	543	543	543	486	542	

<b>Características de ingeniería de seguridad</b>	
Impulso de prueba pos. máx. [s] señal 0	2000 (válvulas con VACF-B-...-1)
Impulso de prueba neg. máx. [s] señal 1	3600 (válvulas con VACF-B-...-1)
Resistencia a los golpes e impactos	Prueba de impacto con grado de severidad 2 según FN 942017-5 y EN 60068-2-27
Resistencia a las vibraciones	Prueba de transporte con grado de severidad 2 según FN 942017-4 y EN 60068-2-6

<b>Condiciones de funcionamiento y del entorno</b>								
Código del pedido de las válvulas		M32C	M32U	T32C	T32U	T32H	M52	B52
Fluido de funcionamiento		Aire comprimido según ISO 8573-1:2010 [7:4:4]						
Fluido de mando		Aire comprimido según ISO 8573-1:2010 [7:4:4]						
Nota sobre el fluido de funcionamiento/mando		Puede funcionar con aire comprimido lubricado (posteriormente siempre deberá funcionar con aire lubricado)						
Clase de sala limpia		Clase ISO 6						
Presión de funcionamiento con alimentación interna del aire de pilotaje	[MPa]	0,25 ... 1					0,25 ... 1	0,15 ... 1
	[bar]	2,5 ... 10					2,5 ... 10	1,5 ... 10
Presión de funcionamiento con alimentación externa del aire de pilotaje	[MPa]	0,1 ... 1					0,25 ... 1	0,15 ... 1
	[bar]	1,0 ... 10					2,5 ... 10	1,5 ... 10
Presión de mando	[MPa]	0,25 ... 1					0,25 ... 1	0,15 ... 1
	[bar]	2,5 ... 10					2,5 ... 10	1,5 ... 10
Temperatura ambiente	[°C]	–10 ... +60						
Temperatura del medio	[°C]	–10 ... +60						
Certificación		c UL us - Recognized (OL)						
Clase de resistencia a la corrosión CRC <sup>1)</sup>		2						

1) Más información en [www.festo.com/x/topic/crc](http://www.festo.com/x/topic/crc)

## Hoja de datos

<b>Datos eléctricos</b>		Con bobina magnética	sin bobina magnética
Conexión eléctrica		Conector forma C según EN 175301-803, conector forma B según estándar industrial (11 mm)	Mediante bobina magnética → Internet: vacf
Tensión de funcionamiento	[V DC]	24	
Fluctuaciones de tensión admisibles	[%]	10	
Potencia	[W]	3,3	
Tiempo de utilización TU	[%]	100	
Grado de protección según EN 60529		IP65 con caja tomacorriente	

<b>Materiales</b>							
Código del pedido de las válvulas	M32C	M32U	T32C	T32U	T32H	M52	B52
Cuerpo	Fundición inyectada de aluminio (pintada)						
Juntas	HNBR, NBR, TPE-U(PU)						
Corredera del émbolo	Aleación forjada de aluminio					POM	POM
Tornillos	Acero, galvanizado						
Nota sobre los materiales	En conformidad con la Directiva 2002/95/CE (RoHS)						

## Hoja de datos

### Dimensiones

Descarga de datos CAD → [www.festo.com](http://www.festo.com)

Válvulas de 3/2 vías, con bobina magnética

Válvulas de 3/2 vías, sin bobina magnética

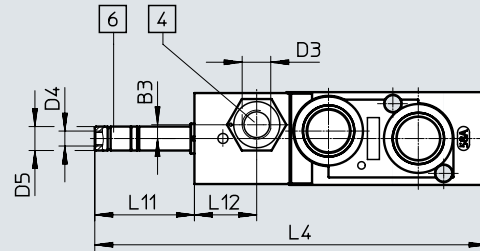
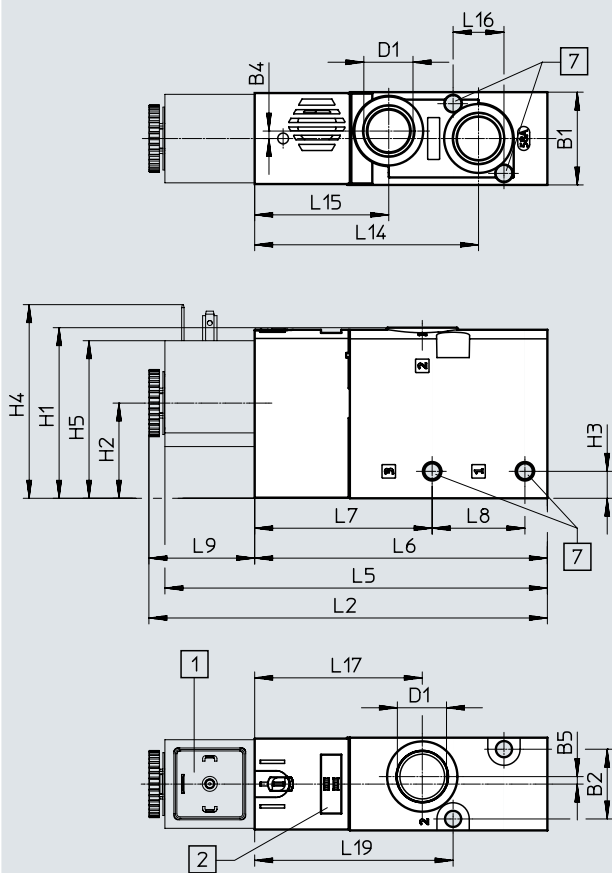

[1] Bobina magnética  
[2] Espacio para la placa de identificación

[4] Conexión 10/12 para alimentación de aire de pilotaje

[6] Conexión 82 para escape del pilotaje

[7] Para tornillo M5

Código de producto	B1	B2	B3	B4	B5	D1	D3	D4	D5 ∅	H1	H2	H3	H4	H5
VUVS-LT30-M32...-D-G38-...	31	23,3	–	2,5	2,5	G3/8	–	M5	8	57	31,8	9	64,7	52,6
VUVS-LT30-M32...-ZD-G38-...			4,6				G1/8							

Código de producto	L2	L4	L5	L6	L7	L8	L9	L11	L12	L14	L15	L16	L17	L19
VUVS-LT30-M32...-D-G38-...	133,2	131,1	127,8	97,8	59,3	31	35,4	33,3	–	74,8	44,8	17	56	66,3
VUVS-LT30-M32...-ZD-G38-...									20,8					

Hoja de datos

**Dimensiones**

Descarga de datos CAD → [www.festo.com](http://www.festo.com)

Válvulas de 5/2 vías monoestables, con bobina magnética

Válvulas de 5/2 vías monoestables, sin bobina magnética

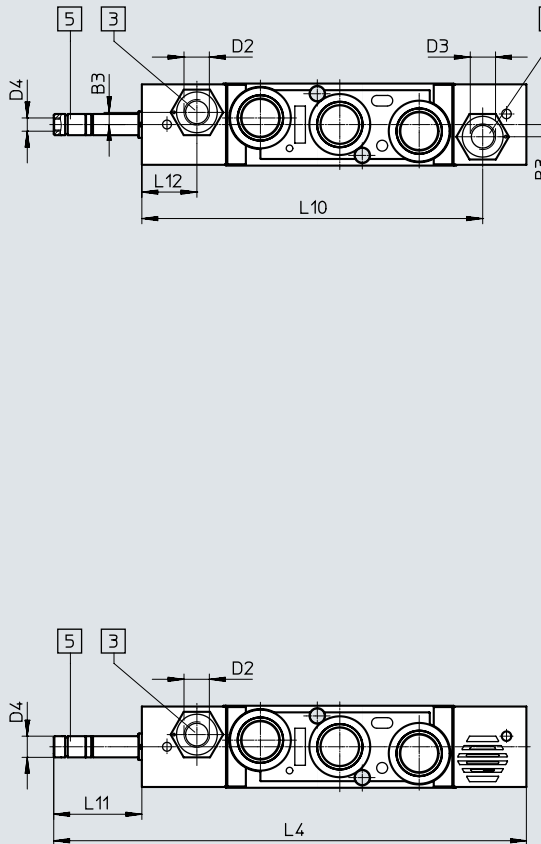
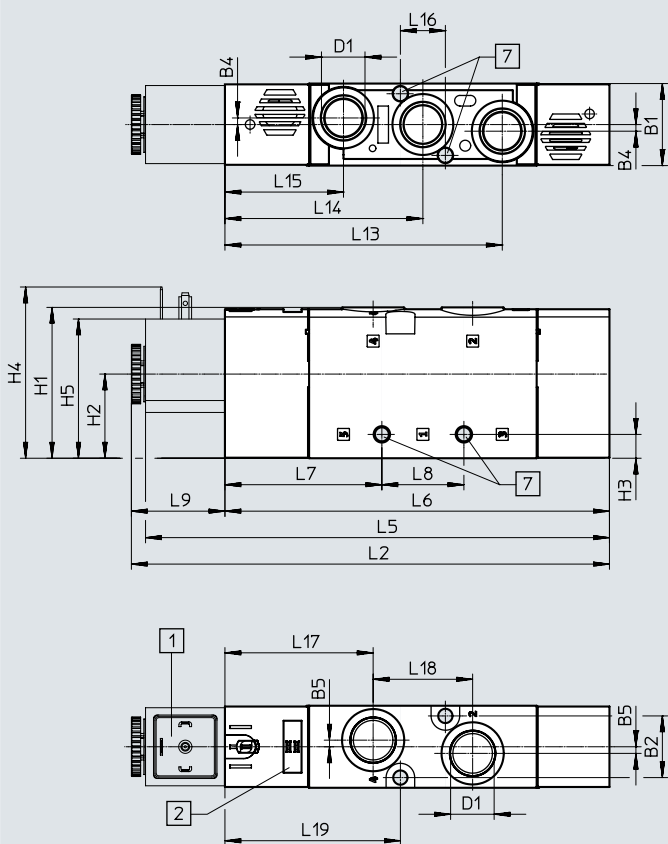

- [1] Interfaz de bobina magnética forma B/forma C
- [2] Espacio para la placa de identificación
- [3] Conexión 14 para alimentación de aire de pilotaje
- [4] Conexión 12 para alimentación de aire de pilotaje
- [5] Conexión 84 para escape del pilotaje
- [7] Para tornillo M5

Código de producto	B1	B2	B3	B4	B5	D1	D2	D3	D4	D5 ∅	H1	H2	H3	H4	H5
VUVS-LT30-M52-...D-G38-...	31	23,3	-	2,5	2,5	G3/8	-	-	M5	8	57	31,8	9	64,7	52,6
VUVS-LT30-M52-...ZD-G38-...			4,6				G1/8	G1/8							

Código de producto	L2	L4	L5	L6	L7	L8	L9	L10	L11	L12	L13	L14	L15	L16	L17	L18	L19
VUVS-LT30-M52-...D-G38-...	180,7	178,6	179,6	145,3	59,3	31	35,4	-	33,3	-	104,8	74,8	44,8	17	56	37,6	66,3
VUVS-LT30-M52-...ZD-G38-...								128,8		20,8							



Hoja de datos

**Dimensiones**

Descarga de datos CAD → [www.festo.com](http://www.festo.com)

Válvulas de 2x 3/2 vías y válvulas de 5/2 vías biestables, con bobina magnética

Válvulas de 2x 3/2 vías y válvulas de 5/2 vías biestables, sin bobina magnética

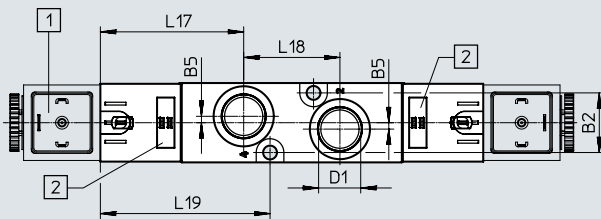
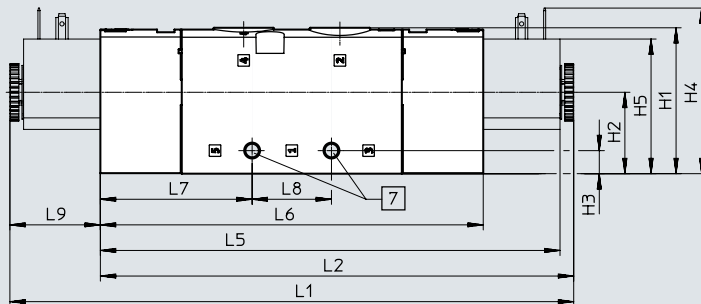
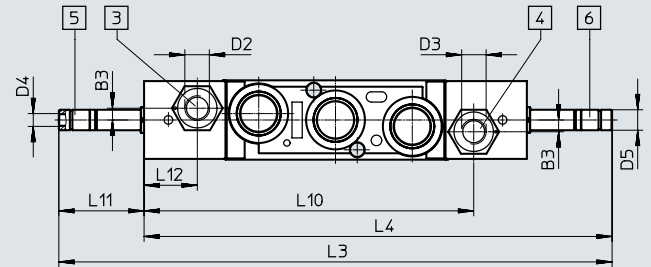
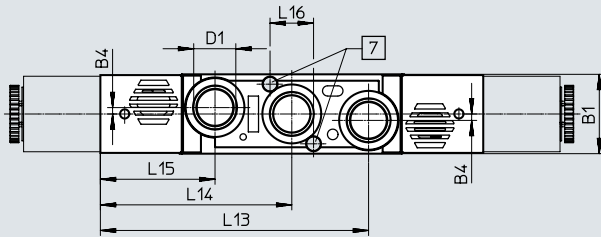

- [1] Interfaz de bobina magnética forma B/forma C
- [2] Espacio para la placa de identificación
- [3] Conexión 14 para alimentación de aire de pilotaje
- [4] Conexión 12 para alimentación de aire de pilotaje
- [5] Conexión 84 para escape del pilotaje
- [6] Conexión 82 para escape del pilotaje
- [7] Para tornillo M5

Código de producto	B1	B2	B3	B4	B5	D1	D2	D3	D4	D5 ∅	H1	H2	H3	H4	H5
VUVS-LT30-T32...-MD-G38-...	31	23,3	-	2,5	2,5	G3/8	-	-	M5	8	57	31,8	9	64,7	52,6
VUVS-LT30-T32...-MZD-G38-...			4,6				G1/8	G1/8							
VUVS-LT30-B52-D-G38-...			-				-	-							
VUVS-LT30-B52-ZD-G38-...			4,6				G1/8	G1/8							

Código de producto	L1	L2	L3	L4	L5	L6	L7	L8	L9	L10
VUVS-LT30-T32...-MD-G38-...	220,3	185	216,2	182,9	179,6	149,6	59,3	31	35,4	-
VUVS-LT30-T32...-MZD-G38-...										128,8
VUVS-LT30-B52-D-G38-...										-
VUVS-LT30-B52-ZD-G38-...										128,8

Código de producto	L11	L12	L13	L14	L15	L16	L17	L18	L19
VUVS-LT30-T32...-MD-G38-...	33,3	-	104,8	74,8	44,8	17	56	37,6	66,3
VUVS-LT30-T32...-MZD-G38-...		20,8							
VUVS-LT30-B52-D-G38-...		-							
VUVS-LT30-B52-ZD-G38-...		20,8							

Accesorios

Dimensiones

Descarga de datos CAD → [www.festo.com](http://www.festo.com)

Fijación por pies

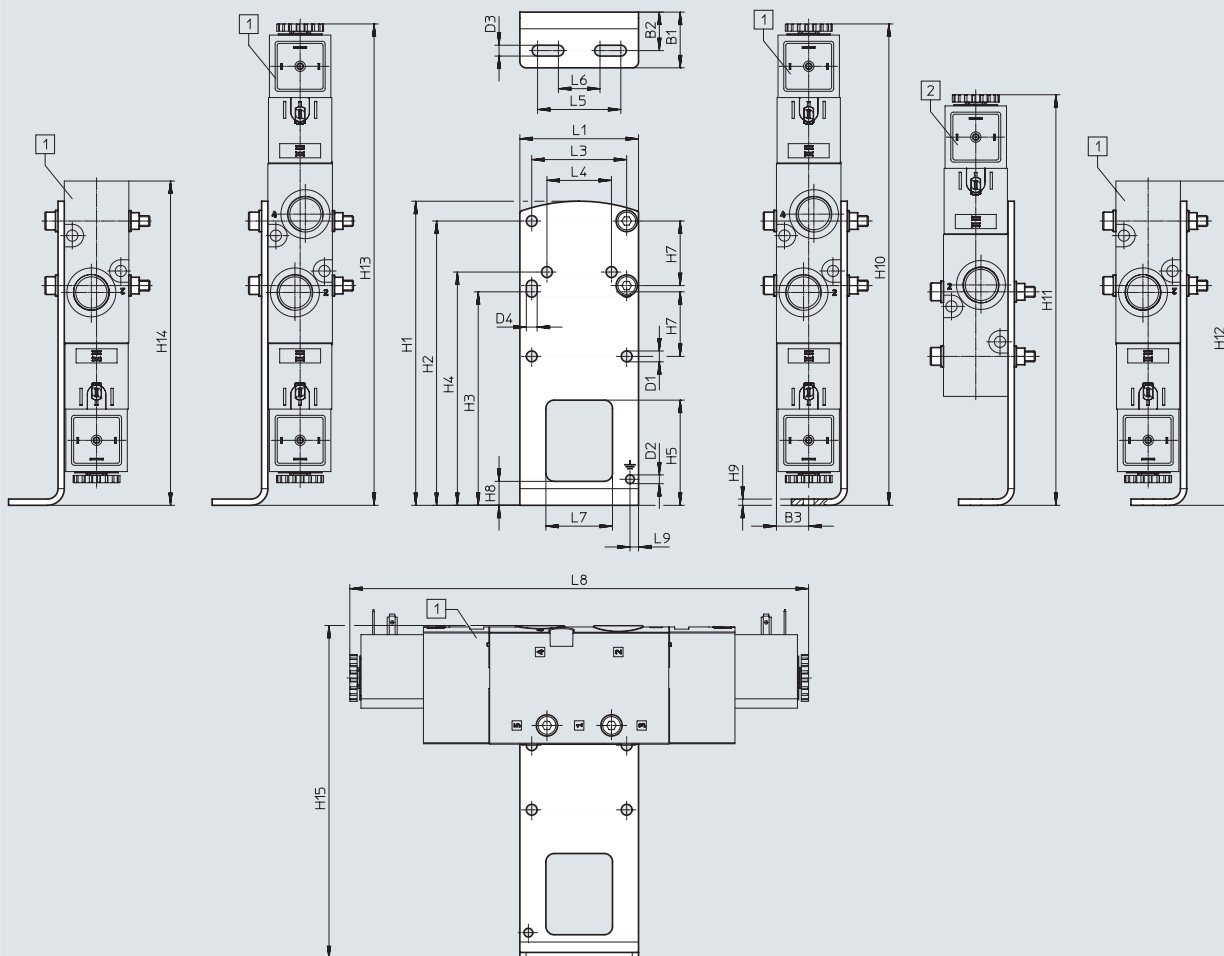

[1] VUVS-LT30-B52  
 VUVS-LT30-T32  
 VUVS-LT30-M52  
 VUVS-LT30-M32

[2] VUVS-LT30-M52,  
 VUVS-LT30-M32

Código de producto		B1	B2	B3	D1 ∅	D2 ∅	D3	D4	H1	H2	H3
VAME-B10-30-A	VUVS-LT30-B52/T32	26,8	18,5	15,5	5,2	4,2	5,2	5,2	146	136,5	102,5
	VUVS-LT30-M52										
	VUVS-LT30-M32										

Código de producto		H4	H5	H7	H8	H9	H10	H11	H12	H13	H14
VAME-B10-30-A	VUVS-LT30-B52/T32	112	50,5	31	11,5	3	231,2	—	231,2	231,2	231,2
	VUVS-LT30-M52							197,2	191,5		191,5
	VUVS-LT30-M32							144	144		144

Código de producto		H15	L1	L3	L4	L5	L6	L7	L8	L9
VAME-B10-30-A	VUVS-LT30-B52/T32	160	57	45,6	31	40	20	32	220,3	4,1
	VUVS-LT30-M52								180,7	
	VUVS-LT30-M32								133,2	

## Accesorios

### Dimensiones

Descarga de datos CAD → [www.festo.com](http://www.festo.com)

Montaje mural

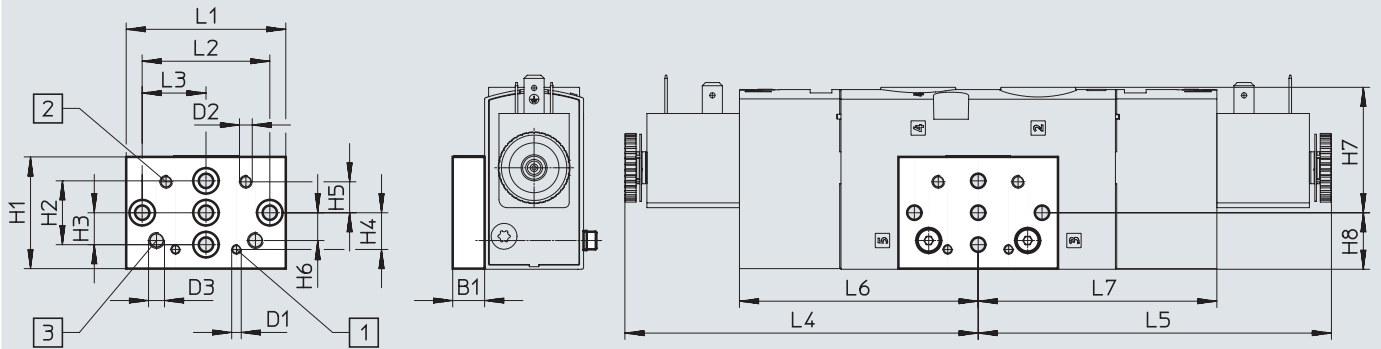

[1] Taladro de fijación para tamaño 20

[2] Taladro de fijación para tamaño 25

[3] Taladro de fijación para tamaño 30

Código de producto		B1	D1	D2	D3	H1	H2	H3	H4	H5	H6
VAME-B10-20-W	VUVS-LT30-B52/T32	10	M3	M4	M5	35	20	10	11,5	9,7	8,7
	VUVS-LT30-M52										
	VUVS-LT30-M32										

Código de producto		H7	H8	L1	L2	L3	L4	L5	L6	L7
VAME-B10-20-W	VUVS-LT30-B52/T32	39,3	17,7	50	40	20	110,2	110,2	74,8	74,8
	VUVS-LT30-M52							70,5		-
	VUVS-LT30-M32							23		-

## Accesorios

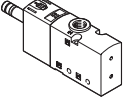
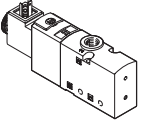
Referencias de pedido		N.º art.	Código de producto	
Código	Función de la válvula			
<b>Válvula de 3/2 vías sin bobina magnética</b>				
	<b>Monoestable, normalmente cerrada</b>			
	M32C-M	Reposición por muelle mecánico, alimentación interna del aire de pilotaje, sentido de flujo no reversible	8036672	VUVS-LT30-M32C-MD-G38-F8
		Reposición por muelle mecánico, alimentación externa del aire de pilotaje, sentido de flujo no reversible	8036673	VUVS-LT30-M32C-MZD-G38-F8
	<b>Monoestable, normalmente abierta</b>			
	M32U-M	Reposición por muelle mecánico, alimentación interna del aire de pilotaje, sentido de flujo no reversible	8036679	VUVS-LT30-M32U-MD-G38-F8
		Reposición por muelle mecánico, alimentación externa del aire de pilotaje, sentido de flujo no reversible	8036680	VUVS-LT30-M32U-MZD-G38-F8
<b>Válvula de 3/2 vías con bobina magnética (24 V DC)</b>				
	<b>Monoestable, normalmente cerrada, forma C</b>			
	M32C-M	Reposición por muelle mecánico, alimentación interna del aire de pilotaje, sentido de flujo no reversible	8036674	VUVS-LT30-M32C-MD-G38-F8-1C1
		Reposición por muelle mecánico, alimentación externa del aire de pilotaje, sentido de flujo no reversible	8036675	VUVS-LT30-M32C-MZD-G38-F8-1C1
	<b>Monoestable, normalmente cerrada, forma B</b>			
	M32C-M	Reposición por muelle mecánico, alimentación interna del aire de pilotaje, sentido de flujo no reversible	8036676	VUVS-LT30-M32C-MD-G38-F8-1B2
		Reposición por muelle mecánico, alimentación externa del aire de pilotaje, sentido de flujo no reversible	8036677	VUVS-LT30-M32C-MZD-G38-F8-1B2
	<b>Monoestable, normalmente abierta, forma C</b>			
	M32U-M	Reposición por muelle mecánico, alimentación interna del aire de pilotaje, sentido de flujo no reversible	8036681	VUVS-LT30-M32U-MD-G38-F8-1C1
		Reposición por muelle mecánico, alimentación externa del aire de pilotaje, sentido de flujo no reversible	8036682	VUVS-LT30-M32U-MZD-G38-F8-1C1
	<b>Monoestable, normalmente abierta, forma B</b>			
	M32U-M	Reposición por muelle mecánico, alimentación interna del aire de pilotaje, sentido de flujo no reversible	8036683	VUVS-LT30-M32U-MD-G38-F8-1B2
		Reposición por muelle mecánico, alimentación externa del aire de pilotaje, sentido de flujo no reversible	8036684	VUVS-LT30-M32U-MZD-G38-F8-1B2

## Accesorios

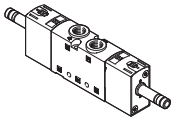
Referencias de pedido				
Código	Función de la válvula	N.º art.	Código de producto	
<b>Válvula de 2x 3/2 vías sin bobina magnética</b>				
	<b>Monoestable, normalmente cerrada</b>			
	T32C	Reposición por muelle mecánico, alimentación interna del aire de pilotaje, sentido de flujo no reversible	8036700	VUVS-LT30-T32C-MD-G38-F8
		Reposición por muelle mecánico, alimentación externa del aire de pilotaje, sentido de flujo no reversible	8036701	VUVS-LT30-T32C-MZD-G38-F8
	<b>Monoestable, normalmente abierta</b>			
	T32U	Reposición por muelle mecánico, alimentación interna del aire de pilotaje, sentido de flujo no reversible	8036707	VUVS-LT30-T32U-MD-G38-F8
		Reposición por muelle mecánico, alimentación externa del aire de pilotaje, sentido de flujo no reversible	8036708	VUVS-LT30-T32U-MZD-G38-F8
	<b>Monoestable, 1 normalmente abierta, 1 normalmente cerrada</b>			
	T32H	Reposición por muelle mecánico, alimentación interna del aire de pilotaje, sentido de flujo no reversible	8036714	VUVS-LT30-T32H-MD-G38-F8
		Reposición por muelle mecánico, alimentación externa del aire de pilotaje, sentido de flujo no reversible	8036715	VUVS-LT30-T32H-MZD-G38-F8



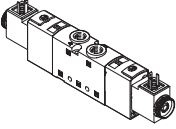

## Accesorios

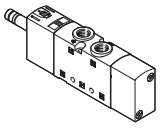
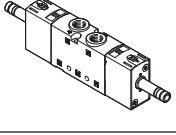
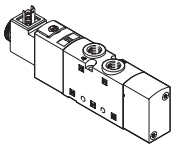
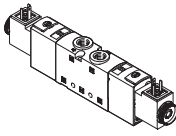
Referencias de pedido		N.º art.	Código de producto	
Código	Función de la válvula			
<b>Válvula de 2x 3/2 vías con bobina magnética (24 V DC)</b>				
	<b>Monoestable, normalmente cerrada, forma C</b>			
	T32C	Reposición por muelle mecánico, alimentación interna del aire de pilotaje, sentido de flujo no reversible	8036702	VUVS-LT30-T32C-MD-G38-F8-1C1
		Reposición por muelle mecánico, alimentación externa del aire de pilotaje, sentido de flujo no reversible	8036703	VUVS-LT30-T32C-MZD-G38-F8-1C1
	<b>Monoestable, normalmente cerrada, forma B</b>			
	T32C	Reposición por muelle mecánico, alimentación interna del aire de pilotaje, sentido de flujo no reversible	8036704	VUVS-LT30-T32C-MD-G38-F8-1B2
		Reposición por muelle mecánico, alimentación externa del aire de pilotaje, sentido de flujo no reversible	8036705	VUVS-LT30-T32C-MZD-G38-F8-1B2
	<b>Monoestable, normalmente abierta, forma C</b>			
	T32U	Reposición por muelle mecánico, alimentación interna del aire de pilotaje, sentido de flujo no reversible	8036709	VUVS-LT30-T32U-MD-G38-F8-1C1
		Reposición por muelle mecánico, alimentación externa del aire de pilotaje, sentido de flujo no reversible	8036710	VUVS-LT30-T32U-MZD-G38-F8-1C1
	<b>Monoestable, normalmente abierta, forma B</b>			
	T32U	Reposición por muelle mecánico, alimentación interna del aire de pilotaje, sentido de flujo no reversible	8036711	VUVS-LT30-T32U-MD-G38-F8-1B2
		Reposición por muelle mecánico, alimentación externa del aire de pilotaje, sentido de flujo no reversible	8036712	VUVS-LT30-T32U-MZD-G38-F8-1B2
	<b>Monoestable, 1 normalmente abierta, 1 normalmente cerrada, forma C</b>			
	T32H	Reposición por muelle mecánico, alimentación interna del aire de pilotaje, sentido de flujo no reversible	8036716	VUVS-LT30-T32H-MD-G38-F8-1C1
	Reposición por muelle mecánico, alimentación externa del aire de pilotaje, sentido de flujo no reversible	8036717	VUVS-LT30-T32H-MZD-G38-F8-1C1	
<b>Monoestable, 1 normalmente abierta, 1 normalmente cerrada, forma B</b>				
T32H	Reposición por muelle mecánico, alimentación interna del aire de pilotaje, sentido de flujo no reversible	8036718	VUVS-LT30-T32H-MD-G38-F8-1B2	
	Reposición por muelle mecánico, alimentación externa del aire de pilotaje, sentido de flujo no reversible	8036719	VUVS-LT30-T32H-MZD-G38-F8-1B2	

## Accesorios





Referencias de pedido		Código	Función de la válvula	N.º art.	Código de producto	
<b>Válvula de 5/2 vías sin bobina magnética</b>						
	<b>Monoestable</b>					
	M52	Reposición por muelle mecánico, alimentación interna del aire de pilotaje, sentido de flujo no reversible	8036686	VUVS-LT30-M52-MD-G38-F8		
		Reposición por muelle mecánico, alimentación externa del aire de pilotaje, sentido de flujo no reversible	8036687	VUVS-LT30-M52-MZD-G38-F8		
	<b>Biestable</b>					
	B52	Alimentación interna del aire de pilotaje, sentido de flujo no reversible	8036693	VUVS-LT30-B52-D-G38-F8		
		Alimentación externa del aire de pilotaje, sentido de flujo no reversible	8036694	VUVS-LT30-B52-ZD-G38-F8		
	<b>Válvula de 5/2 vías con bobina magnética (24 V DC)</b>					
		<b>Monoestable, forma C</b>				
M52-M		Reposición por muelle mecánico, alimentación interna del aire de pilotaje, sentido de flujo no reversible	8036688	VUVS-LT30-M52-MD-G38-F8-1C1		
		Reposición por muelle mecánico, alimentación externa del aire de pilotaje, sentido de flujo no reversible	8036689	VUVS-LT30-M52-MZD-G38-F8-1C1		
<b>Monoestable, forma B</b>						
M52-M		Reposición por muelle mecánico, alimentación interna del aire de pilotaje, sentido de flujo no reversible	8036690	VUVS-LT30-M52-MD-G38-F8-1B2		
		Reposición por muelle mecánico, alimentación externa del aire de pilotaje, sentido de flujo no reversible	8036691	VUVS-LT30-M52-MZD-G38-F8-1B2		
	<b>Biestable, forma C</b>					
	B52	Alimentación interna del aire de pilotaje, sentido de flujo no reversible	8036695	VUVS-LT30-B52-D-G38-F8-1C1		
		alimentación externa del aire de pilotaje, sentido de flujo no reversible	8036696	VUVS-LT30-B52-ZD-G38-F8-1C1		
	<b>Biestable, forma B</b>					
	B52	Alimentación interna del aire de pilotaje, sentido de flujo no reversible	8036697	VUVS-LT30-B52-D-G38-F8-1B2		
		alimentación externa del aire de pilotaje, sentido de flujo no reversible	8036698	VUVS-LT30-B52-ZD-G38-F8-1B2		

## Accesorios

Referencias de pedido		Descripción	N.º art.	Código de producto		
<b>Bobinas magnéticas para válvulas</b>						
	Patrón de conexiones forma C, según EN 175301-803	12 V DC	8030810	VACF-B-C1-5		
		24 V DC	8030811	VACF-B-C1-1		
		48 V DC	8030812	VACF-B-C1-7		
		24 V AC/50-60 Hz	8030813	VACF-B-C1-1A		
		48 V AC/50-60 Hz	8030814	VACF-B-C1-7A		
		11 0/120 V AC/50-60 Hz	8030815	VACF-B-C1-16B		
		23 0/240 V AC/50-60 Hz	8030817	VACF-B-C1-3W		
	Patrón de conexiones forma B, estándar industrial	12 V DC	8030801	VACF-B-B2-5		
		24 V DC	8030802	VACF-B-B2-1		
		48 V DC	8030803	VACF-B-B2-7		
		24 V AC/50-60 Hz	8030804	VACF-B-B2-1A		
		48 V AC/50-60 Hz	8030805	VACF-B-B2-7A		
		11 0/120 V AC/50-60 Hz	8030806	VACF-B-B2-16B		
	Patrón de conexiones forma A, según EN 175301-803	12 V DC	8030821	VACF-A-A1-5		
		24 V DC	8030822	VACF-A-A1-1		
		48 V DC	8030823	VACF-A-A1-7		
		24 V AC/50-60 Hz	8030824	VACF-A-A1-1A		
		48 V AC/50-60 Hz	8030825	VACF-A-A1-7A		
		11 0/120 V AC/50-60 Hz	8030826	VACF-A-A1-16B		
	Conector individual M8, 4 pines	24 V DC	8150875	VACF-B-R1-1L		
		Conector individual M12 con codificación A, según EN 61076-2-101	24 V DC	8150876	VACF-B-R3-1L	
Conector individual M12 con codificación A, asignación según DESINA		24 V DC	8150877	VACF-B-R4-1L		
Conector individual M8, 3 pines		24 V DC	8150874	VACF-B-R8-1L		
		Conector individual M8, 3 pines	24 V DC	8135909	VACS-C-R8-1RAL	
		Conector individual M8, 4 pines	24 V DC	8135910	VACS-C-R1-1RAL	
		Conector individual M12 con codificación A, según EN 61076-2-101	24 V DC	8194567	VACS-C-R3-1RAL	
	Conector individual M12 con codificación A, asignación según DESINA	24 V DC	8135911	VACS-C-R4-1RAL		
<b>Juego de juntas para bobina magnética</b>						
	Patrón de conexiones forma B para asegurar la clase de protección IP67	8034609	VAMC-B10-B-B-S8			
	Patrón de conexiones forma A para asegurar la clase de protección IP67	8034611	VAMC-B10-A-B-S8			
<b>Tapa ciega</b>						
	Para accionamiento manual auxiliar sin enclavamiento o cubierto	8028240	VAMC-B10-20-CH2			
<b>Caja tomacorriente</b>						
	<b>Patrón de conexiones forma C, según EN 175301-803</b>					
	Borne atornillado, 3 pines	Racor de cables M12	0 ... 250 V AC/DC	IP65	539712	MSSD-EB-M12
		Racor de cable Pg7			★ 151687	MSSD-EB
	Conector IDC, 4 pines	Racor de cables M14	0 ... 250 V AC/DC	IP67	192745	MSSD-EB-S-M14
	Zócalo acodado, 3 pines	Racor de cables M12	0 ... 24 V DC	IP65	570367	MSSD-EB-M12-24VDC-SD-EX
	<b>Esquema de conexiones forma B, estándar industrial</b>					
	Borne atornillado, 3 pines	Racor de cables M16	0 ... 250 V AC/DC	IP65	539710	MSSD-F-M16
Racor de cables Pg9				★ 34431	MSSD-F	



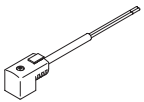



## Accesorios

Referencias de pedido		Descripción			N.º art.	Código de producto
<b>Caja tomacorriente</b>						
	<b>Patrón de conexiones forma A, según EN 175301-803</b>					
	Zócalo acodado, 3 pines	Racor de cables Pg9	0 ... 250 V AC/DC	IP65	34583	MSSD-C
	Zócalo acodado, 3 pines	Racor de cables M16	0 ... 250 V AC/DC	IP65	539709	MSSD-C-M16
	Zócalo acodado, 4 pines	Conexión por cable con conector IDC	0 ... 250 V AC/DC	IP67	192748	MSSD-C-S-M16
<b>Adaptador</b>						
	Zócalo forma C, según EN 175301-803	Conector M12x1, 2 pines, codificación A	12 ... 24 V AC/DC	IP65	188024	MSSD-EB-M12-MONO
<b>Zócalo con cable</b>						
	<b>Esquema de conexiones forma C, según EN 175301-803</b>					
	Zócalo acodado, 3 pines Cable trifilar de extremo abierto	24 V DC	LED	2,5 m	★ 151688	KMEB-1-24-2,5-LED
				5 m	151689	KMEB-1-24-5-LED
				10 m	193457	KMEB-1-24-10-LED
		230 V AC <sup>1)</sup>	-	2,5 m	151690	KMEB-1-230AC-2,5
				5 m	151691	KMEB-1-230AC-5
				<b>Esquema de conexiones forma B, estándar industrial</b>		
	Zócalo acodado, 3 pines Cable trifilar de extremo abierto	24 V DC	LED	2,5 m	★ 30935	KMF-1-24DC-2,5-LED
				5 m	30937	KMF-1-24DC-5-LED
				10 m	193458	KMF-1-24-10-LED
		230 V AC <sup>1)</sup>	-	2,5 m	30936	KMF-1-230AC-2,5
				5 m	30938	KMF-1-230AC-5
				<b>Patrón de conexiones forma A, según EN 175301-803</b>		
	Zócalo acodado, 3 pines Cable trifilar de extremo abierto	24 V DC	LED	2,5 m	30931	KMC-1-24DC-2,5-LED
				5 m	30933	KMC-1-24DC-5-LED
10 m				193459	KMC-1-24-10-LED	
230 V AC <sup>1)</sup>		-	2,5 m	30932	KMC-1-230AC-2,5	
			5 m	30934	KMC-1-230AC-5	
			<b>Junta iluminada</b>			
	Patrón de conexiones forma C, según DIN EN 175301-803	24 V DC		151717	MEB-LD-12-24DC	
		230 V AC		151718	MEB-LD-230AC	
	Esquema de conexiones forma B, estándar industrial	24 V DC		19143	MF-LD-12-24DC	
		230 V AC		19144	MF-LD-230AC	

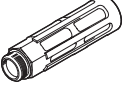

1) La caja tomacorriente de 230 V AC puede utilizarse para 24 V DC sin configuración de diodo emisor de luz.

## Accesorios

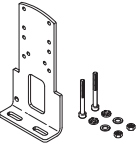
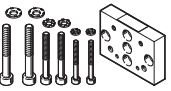

Referencias de pedido			N.º art.	Código de producto	UE <sup>1)</sup>
<b>Racor rápido roscado con hexágono interior</b>					
	Rosca de conexión G1/8 para diámetro exterior del tubo flexible	4 mm	★ 186106	QS-G1/8-4-I	10
			133008	QS-G1/8-4-I-100	100
	Rosca de conexión G3/8 para diámetro exterior del tubo flexible	8 mm	★ 186111	QS-G3/8-8-I	10
		10 mm	★ 186113	QS-G3/8-10-I	10
12 mm		★ 186114	QS-G3/8-12-I	10	
<b>Racor rápido roscado acodado con hexágono exterior</b>					
	Rosca de conexión G3/8 para diámetro exterior del tubo flexible	8 mm	★ 186121	QSL-G3/8-8	10
			132055	QSL-G3/8-8-50	50
	10 mm	★ 186123	QSL-G3/8-10	10	
		132056	QSL-G3/8-10-20	20	
		★ 186124	QSL-G3/8-12	10	
	132057	QSL-G3/8-12-20	20		
<b>Racor rápido roscado acodado, largo, con hexágono exterior</b>					
	Rosca de conexión G3/8 para diámetro exterior del tubo flexible	8 mm	186132	QSL-G3/8-8	10
		10 mm	186134	QSL-G3/8-10	10
		12 mm	186135	QSL-G3/8-12	10
<b>Silenciador</b>					
	Con rosca de conexión G, ejecución en metal	G3/8	6843	U-3/8-B	1
	Con rosca de conexión G, ejecución sinterizada, larga	G3/8	★ 1205862	AMTE-M-LH-G38	10

1) Unidades por embalaje

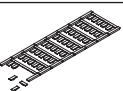
## Accesorios

Referencias de pedido				
	Descripción	Peso [g]	N.º art.	Código de producto
<b>Fijación por pies</b>				
	Con juego de tornillos para la fijación de la válvula a la fijación por pies	239	<b>8026337</b>	<b>VAME-B10-30-A</b>
<b>Montaje mural</b>				
	Con juego de tornillos para la fijación de la válvula al montaje mural	53	<b>576413</b>	<b>VAME-B10-20-W</b>
<b>Surtido de piezas de repuesto</b>				
	Juego de juntas y tornillos	22	<b>8035637</b>	<b>VAME-B10-30-MK</b>
<b>Placa de identificación</b>				
	Marco con 40 unidades	–	<b>565306</b>	<b>ASLR-C-E4</b>

## Hoja de datos

-  Caudal  
hasta 700 l/min
-  Ancho de las válvulas  
21 mm
-  Tensión  
12, 24 V DC  
24, 110, 120, 230, 240 V AC

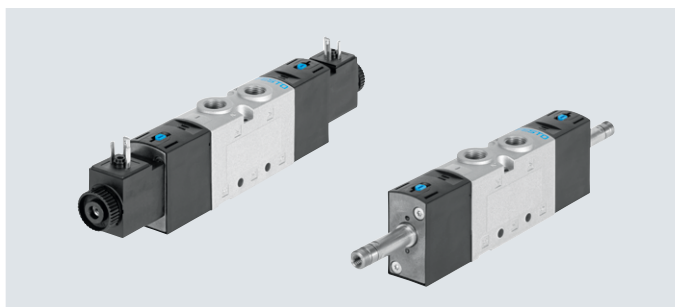

### Especificaciones técnicas generales

Función de la válvula	Válvula de 3/2 vías		Válvula de 5/2 vías		Válvula de 5/3 vías		
Código del pedido de las válvulas	M32C	M32U	M52	B52	P53C	P53U	P53E
Ancho de las válvulas [mm]	21						
Anchura nominal [mm]	5,7				5	4,8	4,5
Forma constructiva	Corredera del émbolo						
Sentido de flujo	Reversible con alimentación externa del aire de pilotaje						
Alimentación del aire de pilotaje	Interna o externa						
Tipo de control	Servopilotado						
Accionamiento manual auxiliar	Sin enclavamiento, con enclavamiento						
Superposición	Superposición positiva						
Tipo de junta	Blanda						
Tipo de fijación	Opcionalmente con taladro pasante o en perfil distribuidor						
Caudal nominal normal qnN [l/min]	700	700	700	700	700	600	
Tipo de accionamiento	eléctrico						
Posición de montaje	Indistinta						
Función de escape	Estrangulable						
Conexión neumática	1, 2, 3	G1/8	G1/8	G1/8	G1/8	G1/8	G1/8
	4, 5	–	–	G1/8	G1/8	G1/8	G1/8
Conexión del aire de pilotaje 12/14	M5						
Conexión del escape del pilotaje 82/84	M5						

### ATEX

Código de producto	VUVS-L...-EX2
Categoría ATEX para gas	II 3G
Tipo de protección (contra explosión) de gas	Ex ec IIC T4 Gc X
Categoría ATEX para polvo	II 3D
Tipo de protección (contra explosión) de polvo	Ex tc IIIC T115 °C Dc X
Temperatura ambiente con riesgo de explosión [°C]	-10 °C ≤ Ta ≤ +60 °C
Marcado CE (véase la declaración de conformidad) <sup>1)</sup>	Según la Directiva de protección contra explosiones (ATEX) de la UE
Marcado UKCA (véase la declaración de conformidad) <sup>1)</sup>	Según la norma EX del Reino Unido
Certificación de protección contra explosión fuera de la UE	EPL Dc (GB) EPL Gc (GB)

Consulte el ámbito de aplicación en la declaración de conformidad: [www.festo.com/catalogue/...](http://www.festo.com/catalogue/...) > Soporte/Descargas.

1) En caso de existir limitaciones de utilización de los equipos en zonas residenciales, comerciales e industriales, así como en empresas pequeñas, es posible que deban adoptarse medidas adicionales para reducir la emisión de interferencias.

## Hoja de datos

<b>Especificaciones técnicas de las válvulas de 3/2 vías</b>					
Código del pedido de las válvulas		M32C		M32U	
Posición normal		Cerrada		Abierta	
Estabilidad de almacenamiento		Monoestable		Monoestable	
Tipo de reposición		Muelle neumático	Muelle mecánico	Muelle neumático	Muelle mecánico
Tiempos de conmutación en [ms]	Conexión	14	14	14	15
	Desconexión	21	32	21	28
	Conmutación	–	–	–	–
Peso del producto sin bobina magnética	[g]	138	136	138	136
Peso del producto con bobina magnética	[g]	172	170	172	170
Peso del producto con bobina magnética y caja tomacorriente	[g]	182	180	182	180

<b>Especificaciones técnicas de las válvulas de 5/2 vías</b>					
Código del pedido de las válvulas		M52		B52	
Posición normal		–		–	
Estabilidad de almacenamiento		Monoestable		Biestable	
Tipo de reposición		Muelle neumático	Muelle mecánico	–	
Tiempos de conmutación en [ms]	Conexión	20	12	–	
	Desconexión	29	44	–	
	Conmutación	–	–	10	
Peso del producto sin bobina magnética	[g]	188	183	225	
Peso del producto con bobina magnética	[g]	222	217	259	
Peso del producto con bobina magnética y caja tomacorriente	[g]	232	227	279	

<b>Especificaciones técnicas de las válvulas de 5/3 vías</b>					
Código del pedido de las válvulas		P53C		P53U	P53E
Posición de reposo/posición media		Cerrada		A presión	A descarga
Estabilidad de almacenamiento		Monoestable			
Tipo de reposición		Muelle mecánico			
Tiempos de conmutación en [ms]	Conexión	13	13	13	
	Desconexión	42	42	44	
	Conmutación	24	21	24	
Peso del producto sin bobina magnética	[g]	229	229	229	
Peso del producto con bobina magnética	[g]	263	263	263	
Peso del producto con bobina magnética y caja tomacorriente	[g]	283	283	283	

<b>Características de ingeniería de seguridad</b>					
Impulso de prueba pos. máx. señal 0	[is]	1900 (válvulas con VACS-C-C1-1)			
Impulso de prueba neg. máx. señal 1	[is]	2700 (válvulas con VACS-C-C1-1)			
Resistencia a los golpes e impactos		Prueba de impacto con grado de severidad 2 según FN 942017-5 y EN 60068-2-27			
Resistencia a las vibraciones		Prueba de transporte con grado de severidad 2 según FN 942017-4 y EN 60068-2-6			

## Hoja de datos

Condiciones de funcionamiento y del entorno				
Código del pedido de las válvulas	M32	M52	B52	P53
Fluido de funcionamiento	Aire comprimido según ISO 8573-1:2010 [7:4:4]			
Fluido de mando	Aire comprimido según ISO 8573-1:2010 [7:4:4]			
Nota sobre el fluido de funcionamiento/ mando	Puede funcionar con aire comprimido lubricado (posteriormente siempre deberá funcionar con aire lubricado)			
Clase de sala limpia	Clase ISO 6			
Presión de funcionamiento con alimentación interna del aire de pilotaje	[MPa]	0,25 ... 1	0,15 ... 1	0,25 ... 1
	[bar]	2,5 ... 10	1,5 ... 10	2,5 ... 10
Presión de funcionamiento con alimentación externa del aire de pilotaje	[MPa]	-0,09 ... +1		
	[bar]	-0,9 ... +10		
Presión de mando	[MPa]	0,25 ... 1	0,15 ... 1	0,25 ... 1
	[bar]	2,5 ... 10	1,5 ... 10	2,5 ... 10
Temperatura ambiente	[°C]	-10 ... +60		
Temperatura del medio	[°C]	-10 ... +60		
Certificación	c UL us - Recognized (OL)			
Clase de resistencia a la corrosión CRC <sup>1)</sup>	2			

1) Más información en [www.festo.com/x/topic/crc](http://www.festo.com/x/topic/crc)

Datos eléctricos		
	Con bobina magnética	sin bobina magnética
Conexión eléctrica	Conector forma C, conforme con EN 175301-803	Mediante bobina magnética → Internet: vacs
	Conector individual M8, 4 pines	
	Conector individual M12 con codificación A, según EN 61076-2-101	
	Conector individual M12 con codificación A, asignación según DESINA	
	Conector individual M8, 3 pines	
Tensión de funcionamiento	[V DC]	12, y 24 ±10 %
	[V AC]	24, 110, 120, 230, 240 ±10 %
Fluctuaciones de tensión admisibles	[%]	±10
Potencia	[W]	2,6
Tiempo de utilización TU	[%]	100
Grado de protección según EN 60529	IP65 con caja tomacorriente	

Materiales	
Cuerpo	Fundición inyectada de aluminio
Juntas	HNBR, NBR
Corredera del émbolo	Aleación forjada de aluminio (tipos P53: acero inoxidable de alta aleación)
Tornillos	Acero, galvanizado
Nota sobre los materiales	En conformidad con la Directiva 2002/95/CE (RoHS)

Hoja de datos

Dimensiones

Descarga de datos CAD → [www.festo.com](http://www.festo.com)

Válvulas de 3/2 vías, con bobina magnética

Válvulas de 3/2 vías, sin bobina magnética

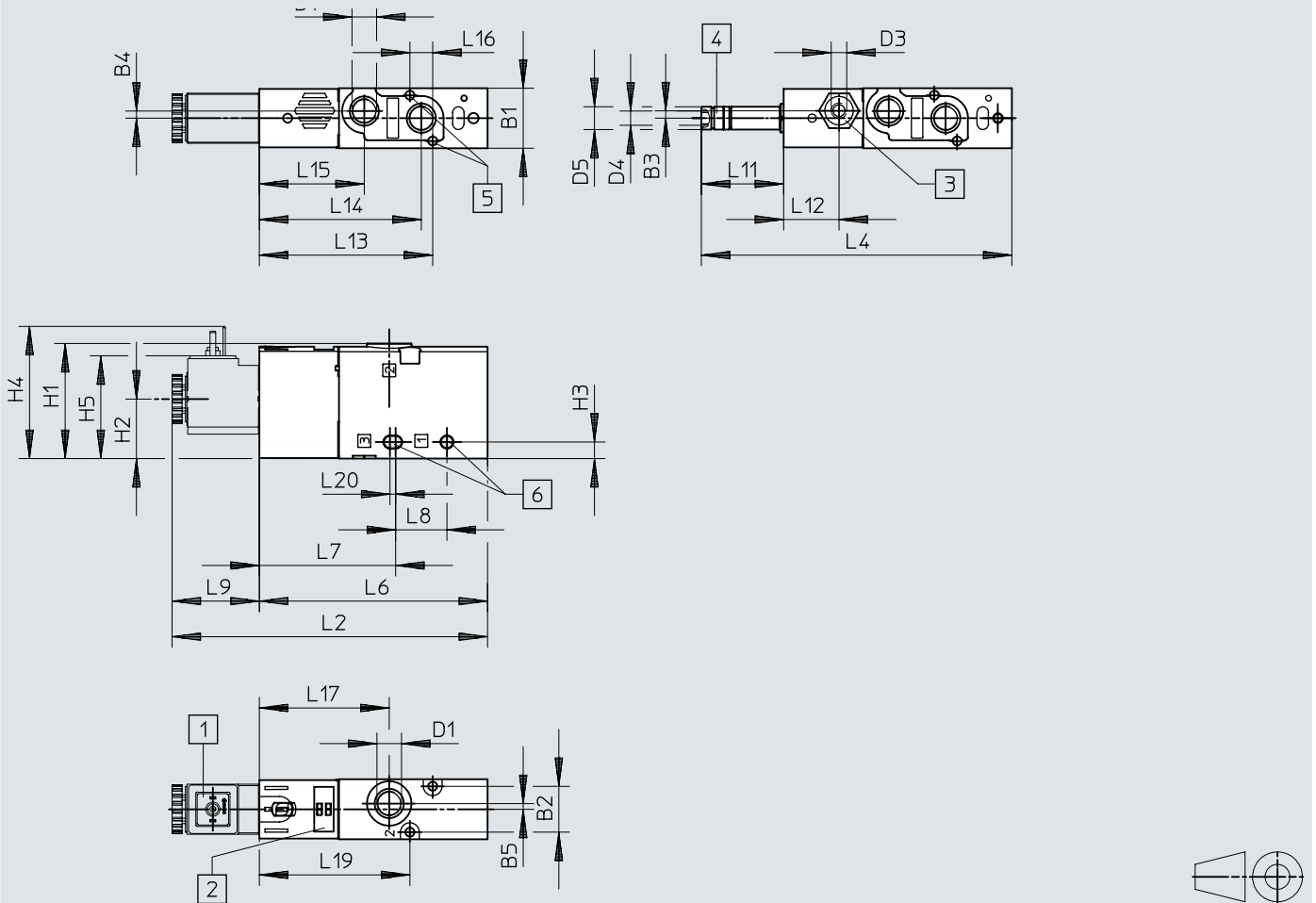

- [1] Interfaz de bobina magnética, forma C
- [2] Espacio para la placa de identificación

- [3] Conexión 10/12 para alimentación de aire de pilotaje
- [4] Conexión 82 para escape del pilotaje

- [5] Para tornillo M3

- [6] Para tornillo M4

Código de producto	B1	B2	B3	B4	B5	D1	D3	D4	D5 ∅	H1	H2	H3	H4	H5
VUVS-L20-M32...-D-G18-...	21,1	16,1	-	2,5	2	G1/8	-	M5	8	40,4	20,9	5,8	46,7	36,4
VUVS-L20-M32...-ZD-G18-...			2,6				M5							

Código de producto	L2	L4	L6	L7	L8	L9	L11	L12	L13	L14	L15	L16	L17	L19	L20
VUVS-L20-M32...-D-G18-...	110,7	109,1	80,1	47,9	18	30,6	29	-	60,9	56,9	36,9	8	45,6	52,9	2
VUVS-L20-M32...-ZD-G18-...								19,5							

## Hoja de datos

### Dimensiones

Descarga de datos CAD → [www.festo.com](http://www.festo.com)

Válvulas de 5/2 vías monoestables, con bobina magnética

Válvulas de 5/2 vías monoestables, sin bobina magnética

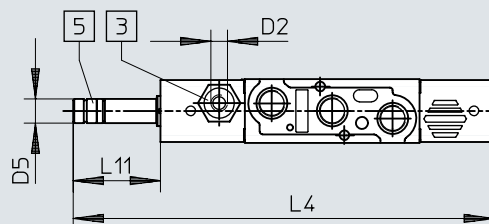
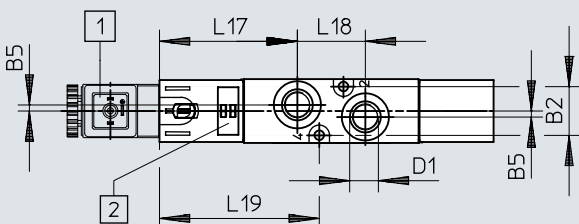
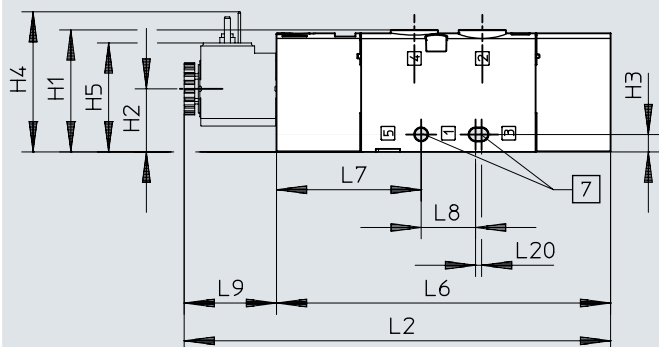
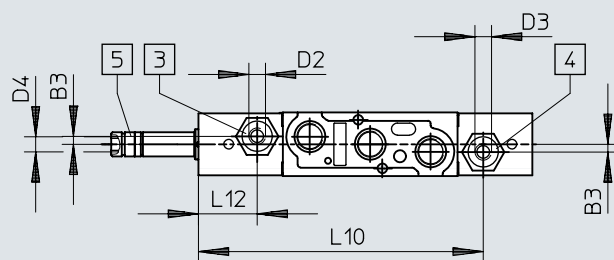
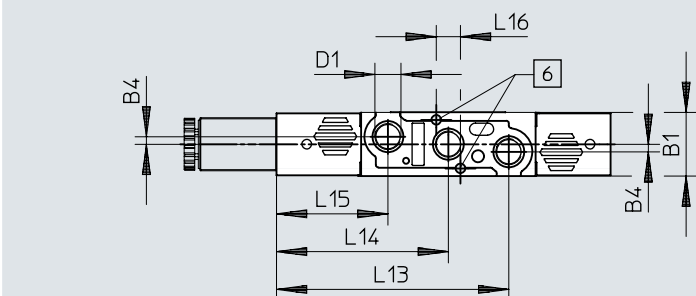

- [1] Interfaz de bobina magnética, forma C
- [2] Espacio para la placa de identificación
- [3] Conexión 14 para alimentación de aire de pilotaje
- [4] Conexión 12 para alimentación de aire de pilotaje
- [5] Conexión 84 para escape del pilotaje
- [6] Para tornillo M3
- [7] Para tornillo M4

Código de producto	B1	B2	B3	B4	B5	D1	D2	D3	D4	D5 ∅	H1	H2	H3	H4	H5
VUVS-L20-M52-...D-G18-...	21,1	16,1	-	2,5	2	G1/8	-	-	M5	8	40,4	20,9	5,8	46,7	36,4
VUVS-L20-M52-...ZD-G18-...			2,6				M5	M5							

Código de producto	L2	L4	L6	L7	L8	L9	L10	L11	L12	L13	L14	L15	L16	L17	L18	L19	L20
VUVS-L20-M52-...D-G18-...	141,2	139,6	110,6	47,9	18	30,6	-	29	-	76,9	56,9	36,9	8	45,6	22,5	52,9	2
VUVS-L20-M52-...ZD-G18-...							94,3		19,5								



Hoja de datos

**Dimensiones**

Descarga de datos CAD → [www.festo.com](http://www.festo.com)

Válvulas de 5/3 vías y válvulas de 5/2 vías biestables, con bobina magnética

Válvulas de 5/3 vías y válvulas de 5/2 vías biestables, sin bobina magnética

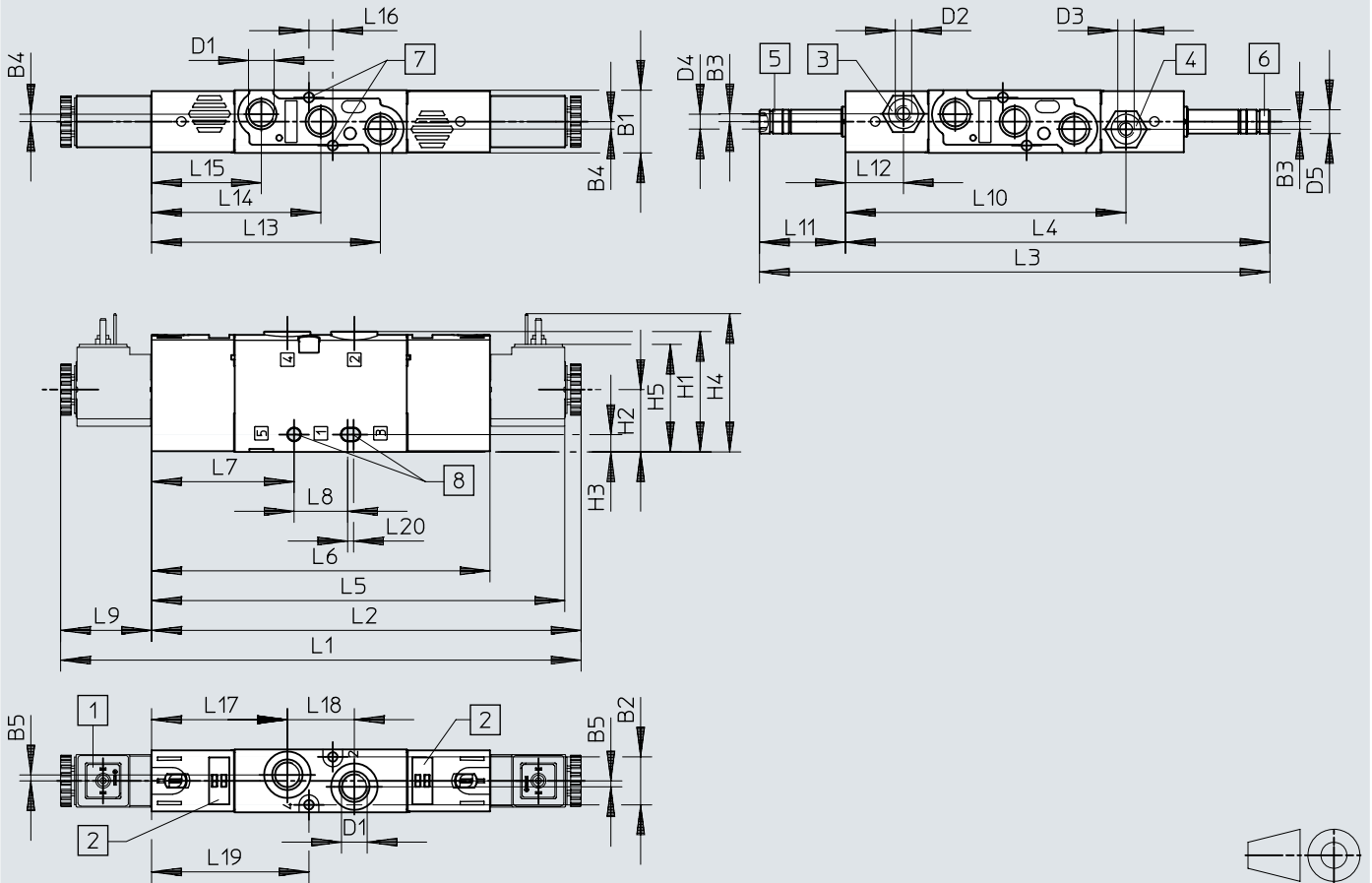

- [1] Interfaz de bobina magnética, forma C
- [2] Espacio para la placa de identificación
- [3] Conexión 14 para alimentación de aire de pilotaje
- [4] Conexión 12 para alimentación de aire de pilotaje
- [5] Conexión 84 para escape del pilotaje
- [6] Conexión 82 para escape del pilotaje
- [7] Para tornillo M3
- [8] Para tornillo M4

Código de producto	B1	B2	B3	B4	B5	D1	D2	D3	D4	D5 Ø	H1	H2	H3	H4	H5
VUVS-L20-P53...-MD-G18-...	21,1	16,1	-	2,5	2	G1/8	-	-	M5	8	40,4	20,9	5,8	46,7	36,4
VUVS-L20-P53...-MZD-G18-...			2,6				M5	M5							
VUVS-L20-B52-D-G18-...			-				-	-							
VUVS-L20-B52-ZD-G18-...			2,6				M5	M5							

Código de producto	L1	L2	L3	L4	L5	L6	L7	L8	L9	L10	L11
VUVS-L20-P53...-MD-G18-...	174,9	144,3	171,7	142,7	139,1	113,7	47,9	18	30,6	-	29
VUVS-L20-P53...-MZD-G18-...										94,3	
VUVS-L20-B52-D-G18-...										-	
VUVS-L20-B52-ZD-G18-...										94,3	

Código de producto	L12	L13	L14	L15	L16	L17	L18	L19	L20
VUVS-L20-P53...-MD-G18-...	-	76,9	56,9	36,9	8	45,6	22,5	52,9	2
VUVS-L20-P53...-MZD-G18-...	19,5								
VUVS-L20-B52-D-G18-...	-								
VUVS-L20-B52-ZD-G18-...	19,5								

Accesorios

Dimensiones

Descarga de datos CAD → [www.festo.com](http://www.festo.com)

Fijación por pies

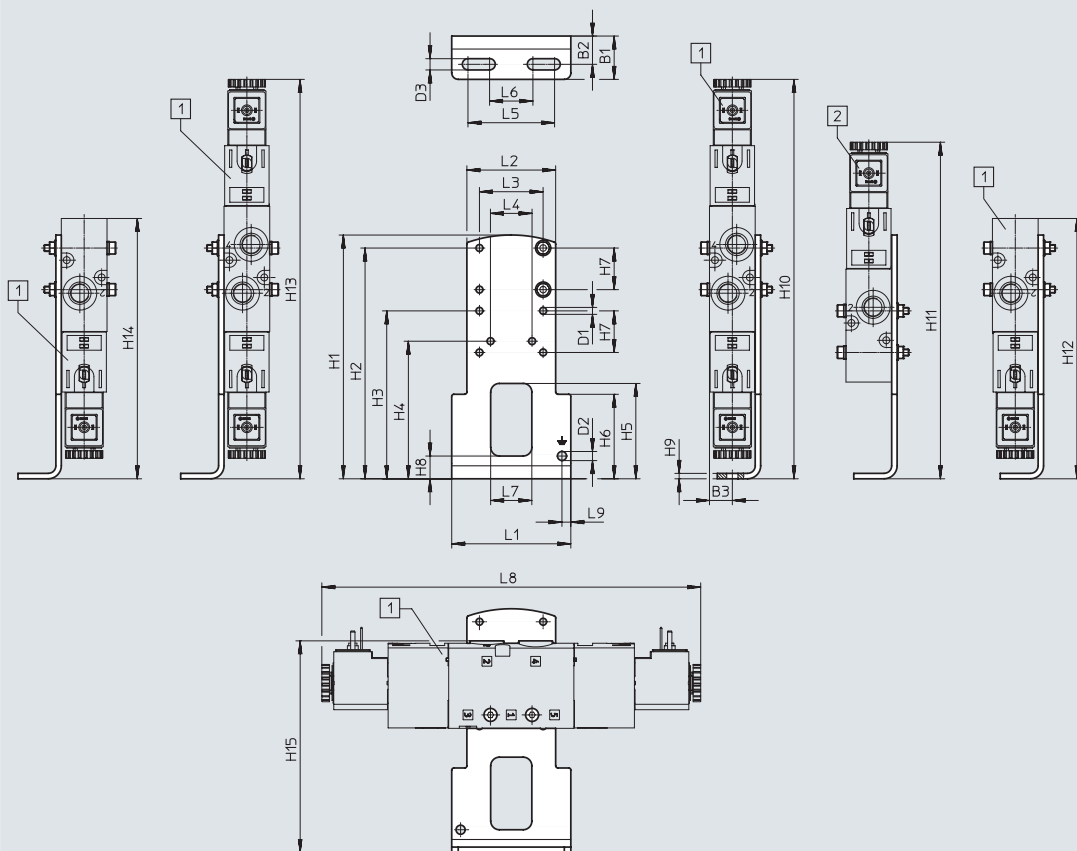

[1] VUVS-L20-B52,  
VUVS-L20-P53,  
VUVS-L20-M52,  
VUVS-L20-M32

[2] VUVS-L20-M52,  
VUVS-L20-M32

Código de producto		B1	B2	B3	D1 ∅	D2 ∅	D3	H1	H2	H3	H4
VAME-B10-20-A	VUVS-L20-B52/P53	20	13,1	10,6	3,2	4,2	5,2	112,5	106,5	77,5	63,5
	VUVS-L20-M52										
	VUVS-L20-M32										

Código de producto		H5	H6	H7	H8	H9	H10	H11	H12	H13	H14
VAME-B10-20-A	VUVS-L20-B52/P53	44	39	19,2	10,5	2,5	184,4	–	184,4	184,4	184,4
	VUVS-L20-M52							155,4	150,6	150,6	
	VUVS-L20-M32							120,2	120,2	120,2	

Código de producto		H15	L1	L2	L3	L4	L5	L6	L7	L8	L9
VAME-B10-20-A	VUVS-L20-B52/P53	97,7	55	41	29,4	19,2	40	20	19	174,9	4,1
	VUVS-L20-M52									141,2	
	VUVS-L20-M32									110,7	

## Hoja de datos

### Dimensiones

Descarga de datos CAD → [www.festo.com](http://www.festo.com)

Montaje mural

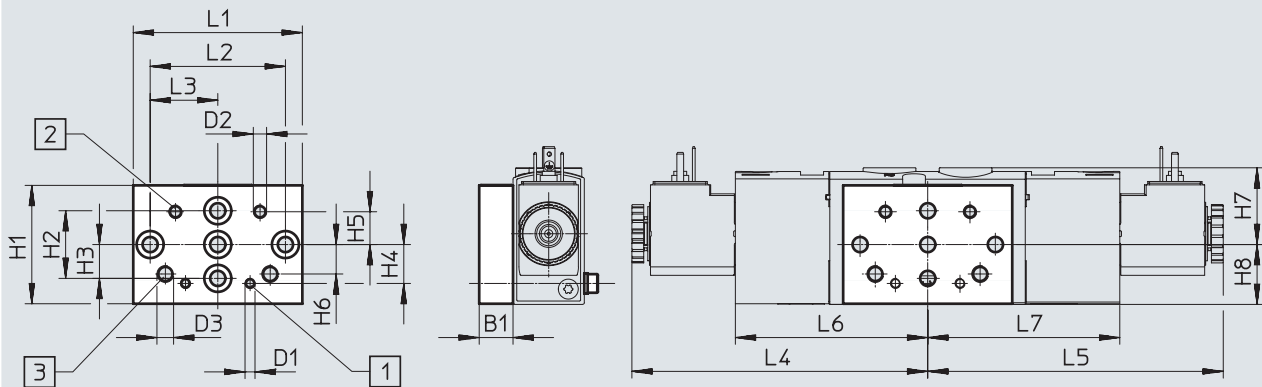

[1] Taladro de fijación para tamaño 20

[2] Taladro de fijación para tamaño 25

[3] Taladro de fijación para tamaño 30

Código de producto		B1	D1	D2	D3	H1	H2	H3	H4	H5	H6
VAME-B10-20-W	VUVS-L20-B52/P53	10	M3	M4	M5	35	20	10	11,5	9,7	8,7
	VUVS-L20-M52										
	VUVS-L20-M32										

Código de producto		H7	H8	L1	L2	L3	L4	L5	L6	L7		
VAME-B10-20-W	VUVS-L20-B52/P53	22,7	17,7	50	40	20	87,5	87,5	56,9	56,9		
	VUVS-L20-M52										53,7	-
	VUVS-L20-M32										23,3	-

## Accesorios

## ★ Programa básico

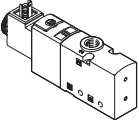
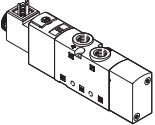
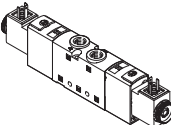
Referencias de pedido			
	Código	Función de la válvula	N.º art.   Código de producto
<b>Válvula de 3/2 vías con bobina magnética (24 V DC)</b>			
	<b>Monoestable, normalmente cerrada, forma C</b>		
	M32C-M	Reposición por muelle mecánico, alimentación interna del aire de pilotaje, sentido de flujo no reversible	★ 575274   VUVS-L20-M32C-MD-G18-F7-1C1
<b>Válvula de 5/2 vías con bobina magnética (24 V DC)</b>			
	<b>Monoestable, forma C</b>		
	M52-A	Reposición con muelle neumático, alimentación interna del aire de pilotaje, sentido de flujo no reversible	★ 575263   VUVS-L20-M52-AD-G18-F7-1C1
	M52-M	Reposición por muelle mecánico, alimentación interna del aire de pilotaje, sentido de flujo no reversible	★ 575264   VUVS-L20-M52-MD-G18-F7-1C1
<b>Válvula de 5/3 vías con bobina magnética (24 V DC)</b>			
	<b>Centro cerrado, forma C</b>		
	P53C	Reposición por muelle mecánico, alimentación interna del aire de pilotaje, sentido de flujo no reversible	★ 575268   VUVS-L20-P53C-MD-G18-F7-1C1

## Accesorios

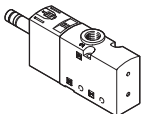
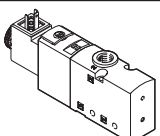
Referencias de pedido				
Código	Función de la válvula	N.º art.	Código de producto	
<b>Válvula de 3/2 vías sin bobina magnética</b>				
	<b>Monoestable, normalmente cerrada</b>			
	M32C-A	Reposición con muelle neumático, alimentación interna del aire de pilotaje, sentido de flujo no reversible	575255	VUVS-L20-M32C-AD-G18-F7
		Reposición con muelle neumático, alimentación externa del aire de pilotaje, sentido de flujo reversible	575257	VUVS-L20-M32C-AZD-G18-F7
	M32C-M	Reposición por muelle mecánico, alimentación interna del aire de pilotaje, sentido de flujo no reversible	575260	VUVS-L20-M32C-MD-G18-F7
		Reposición por muelle mecánico, alimentación externa del aire de pilotaje, sentido de flujo reversible	575259	VUVS-L20-M32C-MZD-G18-F7
	<b>Monoestable, normalmente abierta</b>			
	M32U-A	Reposición con muelle neumático, alimentación interna del aire de pilotaje, sentido de flujo no reversible	575256	VUVS-L20-M32U-AD-G18-F7
		Reposición con muelle neumático, alimentación externa del aire de pilotaje, sentido de flujo reversible	575258	VUVS-L20-M32U-AZD-G18-F7
M32U-M	Reposición por muelle mecánico, alimentación interna del aire de pilotaje, sentido de flujo no reversible	575262	VUVS-L20-M32U-MD-G18-F7	
	Reposición por muelle mecánico, alimentación externa del aire de pilotaje, sentido de flujo reversible	575261	VUVS-L20-M32U-MZD-G18-F7	
<b>Válvula de 3/2 vías con bobina magnética (24 V DC)</b>				
	<b>Monoestable, normalmente cerrada, forma C</b>			
	M32C-A	Reposición con muelle neumático, alimentación interna del aire de pilotaje, sentido de flujo no reversible	575269	VUVS-L20-M32C-AD-G18-F7-1C1
		Reposición con muelle neumático, alimentación externa del aire de pilotaje, sentido de flujo reversible	575271	VUVS-L20-M32C-AZD-G18-F7-1C1
	M32C-M	Reposición por muelle mecánico, alimentación externa del aire de pilotaje, sentido de flujo reversible	575273	VUVS-L20-M32C-MZD-G18-F7-1C1
	<b>Monoestable, normalmente abierta, forma C</b>			
	M32U-A	Reposición con muelle neumático, alimentación interna del aire de pilotaje, sentido de flujo no reversible	575270	VUVS-L20-M32U-AD-G18-F7-1C1
		Reposición con muelle neumático, alimentación externa del aire de pilotaje, sentido de flujo reversible	575272	VUVS-L20-M32U-AZD-G18-F7-1C1
	M32U-M	Reposición por muelle mecánico, alimentación interna del aire de pilotaje, sentido de flujo no reversible	575276	VUVS-L20-M32U-MD-G18-F7-1C1
	Reposición por muelle mecánico, alimentación externa del aire de pilotaje, sentido de flujo reversible	575275	VUVS-L20-M32U-MZD-G18-F7-1C1	



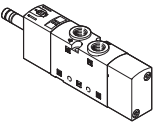
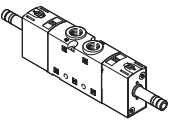
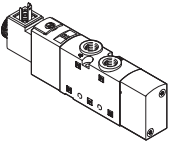
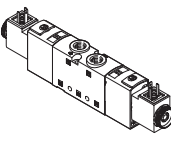



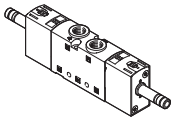
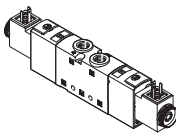

Accesorios

Referencias de pedido		Código	Función de la válvula	N.º art.	Código de producto
<b>Válvula de 5/2 vías sin bobina magnética</b>					
	<b>Monoestable</b>				
	M52-A	Reposición con muelle neumático, alimentación interna del aire de pilotaje, sentido de flujo no reversible	575249	VUVS-L20-M52-AD-G18-F7	
		Reposición con muelle neumático, alimentación externa del aire de pilotaje, sentido de flujo reversible	575675	VUVS-L20-M52-AZD-G18-F7	
	M52-M	Reposición por muelle mecánico, alimentación interna del aire de pilotaje, sentido de flujo no reversible	575250	VUVS-L20-M52-MD-G18-F7	
	Reposición por muelle mecánico, alimentación externa del aire de pilotaje, sentido de flujo reversible	575679	VUVS-L20-M52-MZD-G18-F7		
	<b>Biestable</b>				
	B52	Alimentación interna del aire de pilotaje, sentido de flujo no reversible	575251	VUVS-L20-B52-D-G18-F7	
	Aimentación externa del aire de pilotaje, sentido de flujo reversible	575682	VUVS-L20-B52-ZD-G18-F7		
<b>Válvula de 5/2 vías con bobina magnética (24 V DC)</b>					
	<b>Monoestable, forma C</b>				
	M52-A	Reposición con muelle neumático, alimentación externa del aire de pilotaje, sentido de flujo reversible	575676	VUVS-L20-M52-AZD-G18-F7-1C1	
	M52-M	Reposición por muelle mecánico, alimentación externa del aire de pilotaje, sentido de flujo reversible	575680	VUVS-L20-M52-MZD-G18-F7-1C1	
	<b>Biestable, forma C</b>				
	B52	Alimentación interna del aire de pilotaje, sentido de flujo no reversible	575265	VUVS-L20-B52-D-G18-F7-1C1	
		alimentación externa del aire de pilotaje, sentido de flujo reversible	575683	VUVS-L20-B52-ZD-G18-F7-1C1	

## Accesorios

Referencias de pedido				
Código	Función de la válvula	N.º art.	Código de producto	
<b>Válvula de 5/3 vías sin bobina magnética</b>				
	<b>Centro cerrado</b>			
	P53C	Reposición por muelle mecánico, alimentación interna del aire de pilotaje, sentido de flujo no reversible	575254	VUVS-L20-P53C-MD-G18-F7
		Reposición por muelle mecánico, alimentación externa del aire de pilotaje, sentido de flujo reversible	575685	VUVS-L20-P53C-MZD-G18-F7
	<b>Centro a descarga</b>			
	P53E	Reposición por muelle mecánico, Alimentación interna del aire de pilotaje, sentido de flujo no reversible	575252	VUVS-L20-P53E-MD-G18-F7
		Reposición por muelle mecánico, alimentación externa del aire de pilotaje, sentido de flujo reversible	575691	VUVS-L20-P53E-MZD-G18-F7
	<b>Centro a presión</b>			
	P53U	Reposición por muelle mecánico, Alimentación interna del aire de pilotaje, sentido de flujo no reversible	575253	VUVS-L20-P53U-MD-G18-F7
	Reposición por muelle mecánico, alimentación externa del aire de pilotaje, sentido de flujo reversible	575688	VUVS-L20-P53U-MZD-G18-F7	
<b>Válvula de 5/3 vías con bobina magnética (24 V DC)</b>				
	<b>Centro cerrado, forma C</b>			
	P53C	Reposición por muelle mecánico, alimentación externa del aire de pilotaje, sentido de flujo reversible	575686	VUVS-L20-P53C-MZD-G18-F7-1C1
	<b>Centro a descarga, forma C</b>			
	P53E	Reposición por muelle mecánico, alimentación interna del aire de pilotaje, sentido de flujo no reversible	575266	VUVS-L20-P53E-MD-G18-F7-1C1
		Reposición por muelle mecánico, alimentación externa del aire de pilotaje, sentido de flujo reversible	575692	VUVS-L20-P53E-MZD-G18-F7-1C1
	<b>Centro a presión, forma C</b>			
	P53U	Reposición por muelle mecánico, alimentación interna del aire de pilotaje, sentido de flujo no reversible	575267	VUVS-L20-P53U-MD-G18-F7-1C1
		Reposición por muelle mecánico, alimentación externa del aire de pilotaje, sentido de flujo reversible	575689	VUVS-L20-P53U-MZD-G18-F7-1C1

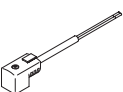



## Accesorios

Referencias de pedido		Descripción	N.º art.	Código de producto		
<b>Bobinas magnéticas para válvulas</b>						
	Patrón de conexiones forma C, según DIN EN 175301-803	12 V DC	8025331	VACS-C-C1-5		
		24 V DC	8025330	VACS-C-C1-1		
		48 V DC	8025336	VACS-C-C1-7		
		24 V AC/50-60 Hz	8025335	VACS-C-C1-1A		
		48 V AC/50-60 Hz	8025337	VACS-C-C1-7A		
		11 0/120 V AC/50-60 Hz	8025334	VACS-C-C1-16B		
		23 0/240 V AC/50-60 Hz	8025338	VACS-C-C1-3W		
Conector individual M8, 4 pines	24 V DC	8135906	VACS-C-R1-1L			
Conector individual M12 con codificación A, según EN 61076-2-101	24 V DC	8135907	VACS-C-R3-1L			
Conector individual M12 con codificación A, asignación según DESINA	24 V DC	8135908	VACS-C-R4-1L			
Conector individual M8, 3 pines	24 V DC	8135905	VACS-C-R8-1L			
	Conector individual M8, 3 pines	24 V DC	8135909	VACS-C-R8-1RAL		
	Conector individual M8, 4 pines	24 V DC	8135910	VACS-C-R1-1RAL		
	Conector individual M12 con codificación A, según EN 61076-2-101	24 V DC	8194567	VACS-C-R3-1RAL		
	Conector individual M12 con codificación A, asignación según DESINA	24 V DC	8135911	VACS-C-R4-1RAL		
<b>Juego de juntas</b>						
	Para asegurar la clase de protección IP67 en las válvulas		2643771	VAMC-B10-C-B-S8		
<b>Tapa ciega</b>						
	Para accionamiento manual auxiliar sin enclavamiento o cubierto		8028240	VAMC-B10-20-CH2		
<b>Caja tomacorriente</b>						
	<b>Esquema de conexiones forma C, según EN 175301-803</b>					
	Borne atornillado, 3 pines	Racor de cables M12	0 ... 250 V AC/DC	IP65	539712	MSSD-EB-M12
		Racor de cable Pg7			★ 151687	MSSD-EB
	Conector IDC, 4 pines	Racor de cables M14	0 ... 250 V AC/DC	IP67	192745	MSSD-EB-S-M14
Zócalo acodado, 3 pines		Racor de cables M12			0 ... 24 V DC	IP65
<b>Adaptador</b>						
	Zócalo forma C, según EN 175301-803	Conector M12x1, 2 pines, codificación A	12 ... 24 V AC/DC	IP65	188024	MSSD-EB-M12-MONO
<b>Conector tipo zócalo con cable</b>						
	<b>Esquema de conexiones forma C, según EN 175301-803</b>					
	Zócalo acodado de 3 pines Cable trifilar de extremo abierto	24 V DC	LED	2,5 m	★ 151688	KMEB-1-24-2.5-LED
				5 m	151689	KMEB-1-24-5-LED
				10 m	193457	KMEB-1-24-10-LED
	230 V AC <sup>1)</sup>	-	2,5 m	151690	KMEB-1-230AC-2.5	
5 m			151691	KMEB-1-230AC-5		
<b>Junta iluminada</b>						
	Patrón de conexiones forma C, según DIN EN 175301-803	24 V DC	151717	MEB-LD-12-24DC		
		230 V AC	151718	MEB-LD-230AC		

1) La caja tomacorriente de 230 V AC puede utilizarse para 24 V DC sin configuración de diodo emisor de luz.



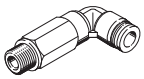
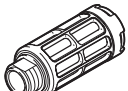
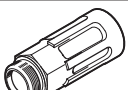



## Accesorios

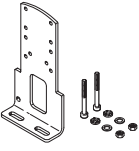
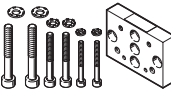

Referencias de pedido		Descripción	N.º art.	Código de producto	UE <sup>1)</sup>
<b>Racor rápido roscado con hexágono interior</b>					
	Rosca de conexión M5 para diámetro exterior del tubo flexible	4 mm	★ 153315	QSM-M5-4-I	10
	Rosca de conexión G1/8 para diámetro exterior del tubo flexible	4 mm	★ 186106	QS-G1/8-4-I	10
			133008	QS-G1/8-4-I-100	100
		6 mm	★ 186107	QS-G1/8-6-I	10
			133009	QS-G1/8-6-I-100	100
		8 mm	★ 186109	QS-G1/8-8-I	10
		133010	QS-G1/8-8-I-100	100	
<b>Racor rápido roscado acodado con hexágono exterior</b>					
	Rosca de conexión G1/8 para diámetro exterior del tubo flexible	4 mm	★ 186116	QSL-G1/8-4	10
			132048	QSL-G1/8-4-100	100
		6 mm	★ 186117	QSL-G1/8-6	10
			132049	QSL-G1/8-6-100	100
		8 mm	★ 186119	QSL-G1/8-8	10
			132050	QSL-G1/8-8-50	50
<b>Racor rápido roscado acodado, largo, con hexágono exterior</b>					
	Rosca de conexión G1/8 para diámetro exterior del tubo flexible	4 mm	186127	QSL-G1/8-4	10
			133015	QSL-G1/8-4-100	100
		6 mm	186128	QSL-G1/8-6	10
			133016	QSL-G1/8-6-100	100
		8 mm	186130	QSL-G1/8-8	10
			133017	QSL-G1/8-8-100	100
<b>Silenciador</b>					
	Con rosca de conexión G, ejecución en polímero	G1/8	★ 2307	U-1/8	1
			534222	U-1/8-50	50
	Con rosca de conexión G, ejecución en metal	G1/8	6841	U-1/8-B	1
	Con rosca de conexión G, ejecución sinterizada, larga	G1/8	★ 1205860	AMTE-M-LH-G18	20

1) Unidades por embalaje

## Accesorios

Referencias de pedido		Peso [g]	N.º art.	Código de producto	
<b>Fijación por pies</b>					
	Con juego de tornillos para la fijación de la válvula a la fijación por pies	97	576412	VAME-B10-20-A	
<b>Montaje mural</b>					
	Con juego de tornillos para la fijación de la válvula al montaje mural	53	576413	VAME-B10-20-W	
<b>Surtido de piezas de repuesto</b>					
	Juego de juntas y tornillos	10	8026203	VAME-B10-20-MK	
<b>Placa de identificación</b>					
	Marco con 40 unidades	–	565306	ASLR-C-E4	
<b>Kit de fijación</b>					
	Con escuadra de montaje para el montaje lateral de válvulas	Para cilindros normalizados DSBC-32...40	76	2568514	DAVM-MW-V1-32-V

## Hoja de datos

-  Caudal  
hasta 1300 l/min
-  Ancho de las válvulas  
26,5 mm
-  Tensión  
12, 24 V DC  
24, 110, 120, 230, 240 V AC

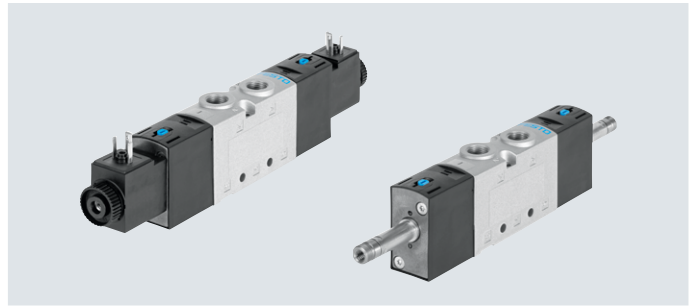
**Especificaciones técnicas generales**

Función de la válvula	Válvula de 3/2 vías		Válvula de 5/2 vías		Válvula de 5/3 vías		
Código del pedido de las válvulas	M32C	M32U	M52	B52	P53C	P53U	P53E
Ancho de las válvulas [mm]	26,5						
Anchura nominal [mm]	6,3		6,9		6,5	6,3	
Forma constructiva	Corredera del émbolo						
sentido de flujo	Reversible con alimentación externa del aire de pilotaje						
Alimentación del aire de pilotaje	Interna o externa						
Tipo de control	Servopilotado						
Accionamiento manual auxiliar	Sin enclavamiento, con enclavamiento						
Superposición	Superposición positiva						
Tipo de junta	Blanda						
Tipo de fijación	Opcionalmente con taladro pasante o en perfil distribuidor						
Caudal nominal normal qnN [l/min]	1000		1300	1300	1200	1000	
Tipo de accionamiento	eléctrico						
Posición de montaje	Indistinta						
Función de escape	Estrangulable						
Conexión neumática	1, 2, 3	G1/4	G1/4	G1/4	G1/4	G1/4	G1/4
	4, 5	–	–	G1/4	G1/4	G1/4	G1/4
Conexión del aire de pilotaje 12/14	M5						
Conexión del escape del pilotaje 82/84	M5						

**ATEX**

Código de producto	VUVS-L...-EX2
Categoría ATEX para gas	II 3G
Tipo de protección (contra explosión) de gas	Ex ec IIC T4 Gc X
Categoría ATEX para polvo	II 3D
Tipo de protección (contra explosión) de polvo	Ex tc IIIC T115 °C Dc X
Temperatura ambiente con riesgo de explosión [°C]	-10 °C <= Ta <= +60 °C
Marcado CE (véase la declaración de conformidad) <sup>1)</sup>	Según la Directiva de protección contra explosiones (ATEX) de la UE
Marcado UKCA (véase la declaración de conformidad) <sup>1)</sup>	Según la norma EX del Reino Unido
Certificación de protección contra explosión fuera de la UE	EPL Dc (GB) EPL Gc (GB)

1) Consulte el ámbito de aplicación en la declaración de conformidad: [www.festo.com/catalogue/...](http://www.festo.com/catalogue/...) → Soporte/Descargas.

En caso de existir limitaciones de utilización de los equipos en zonas residenciales, comerciales e industriales, así como en empresas pequeñas, es posible que deban adoptarse medidas adicionales para reducir la emisión de interferencias.

## Hoja de datos

<b>Especificaciones técnicas de las válvulas de 3/2 vías</b>					
Código del pedido de las válvulas		M32C		M32U	
Posición normal		Cerrada		Abierta	
Estabilidad de almacenamiento		Monoestable		Monoestable	
Tipo de reposición		Muelle neumático	Muelle mecánico	Muelle neumático	Muelle mecánico
Tiempos de conmutación en [ms]	Conexión	13	11	12	11
	Desconexión	26	40	26	39
	Conmutación	–	–	–	–
Peso del producto sin bobina magnética	[g]	244	244	244	244
Peso del producto con bobina magnética	[g]	297	297	297	297

<b>Especificaciones técnicas de las válvulas de 5/2 vías</b>					
Código del pedido de las válvulas		M52		B52	
Posición normal		–		–	
Estabilidad de almacenamiento		Monoestable		Biestable	
Tipo de reposición		Muelle neumático	Muelle mecánico	–	
Tiempos de conmutación en [ms]	Conexión	19	12	–	
	Desconexión	35	47	–	
	Conmutación	–	–	11	
Peso del producto sin bobina magnética	[g]	311	311	322	
Peso del producto con bobina magnética	[g]	363	363	428	

<b>Especificaciones técnicas de las válvulas de 5/3 vías</b>					
Código del pedido de las válvulas		P53C		P53U	P53E
Posición de reposo/posición media		Cerrada		A presión	A descarga
Estabilidad de almacenamiento		Monoestable			
Tipo de reposición		Muelle mecánico			
Tiempos de conmutación en [ms]	Conexión	13		14	14
	Desconexión	42		48	48
	Conmutación	26		25	25
Peso del producto sin bobina magnética	[g]	324		324	324
Peso del producto con bobina magnética	[g]	430		430	430

<b>Características de ingeniería de seguridad</b>		
Impulso de prueba pos. máx. señal 0	[ $\mu$ s]	2000 (válvulas con VACF-B-...-1)
Impulso de prueba neg. máx. señal 1	[ $\mu$ s]	3600 (válvulas con VACF-B-...-1)
Resistencia a los golpes e impactos		Prueba de impacto con grado de severidad 2 según FN 942017-5 y EN 60068-2-27
Resistencia a las vibraciones		Prueba de transporte con grado de severidad 2 según FN 942017-4 y EN 60068-2-6

## Hoja de datos

Condiciones de funcionamiento y del entorno				
Código del pedido de las válvulas	M32	M52	B52	P53
Fluido de funcionamiento	Aire comprimido según ISO 8573-1:2010 [7:4:4]			
Fluido de mando	Aire comprimido según ISO 8573-1:2010 [7:4:4]			
Nota sobre el fluido de funcionamiento/ mando	Puede funcionar con aire comprimido lubricado (posteriormente siempre deberá funcionar con aire lubricado)			
Clase de sala limpia	Clase ISO 6			
Presión de funcionamiento con alimentación interna del aire de pilotaje	[MPa]	0,25 ... 1	0,15 ... 1	0,25 ... 1
	[bar]	2,5 ... 10	1,5 ... 10	2,5 ... 10
Presión de funcionamiento con alimentación externa del aire de pilotaje	[MPa]	-0,09 ... +1		
	[bar]	-0,9 ... +10		
Presión de mando	[MPa]	0,25 ... 1	0,15 ... 1	0,25 ... 1
	[bar]	2,5 ... 10	1,5 ... 10	2,5 ... 10
Temperatura ambiente	[°C]	-10 ... +60		
Temperatura del medio	[°C]	-10 ... +60		
Certificación	c UL us - Recognized (OL)			
Clasificación marítima <sup>1)</sup>	Véase el certificado (solo para VUVS-...-F8 y VUVS-...-F8-...-B2)			
Clase de resistencia a la corrosión CRC <sup>2)</sup>	2			

1) Más información en [www.festo.com/catalogue/...](http://www.festo.com/catalogue/...) → Soporte/Descargas.

2) Más información en [www.festo.com/x/topic/crc](http://www.festo.com/x/topic/crc)

Datos eléctricos		
	Con bobina magnética	sin bobina magnética
Conexión eléctrica	Conector forma C según EN 175301-803, conector forma B según estándar industrial (11 mm)	Mediante bobina magnética → Internet: vacf
	Conector individual M8, 4 pines	
	Conector individual M12 con codificación A, según EN 61076-2-101	
	Conector individual M12 con codificación A, asignación según DESINA	
	Conector individual M8, 3 pines	
Tensión de funcionamiento	[V DC]	12, y 24 ±10 %
	[V AC]	24, 110, 120, 230, 240 ±10 %
Fluctuaciones de tensión admisibles	[%]	10
Potencia (24 V DC)	[W]	3,3
Tiempo de utilización TU	[%]	100
Grado de protección según EN 60529	IP65 con caja tomacorriente	

Materiales	
Cuerpo	Fundición inyectada de aluminio
Juntas	HNBR, NBR
Corredera del émbolo	Aleación forjada de aluminio
Tornillos	Acero, galvanizado
Nota sobre los materiales	En conformidad con la Directiva 2002/95/CE (RoHS)

Hoja de datos

**Dimensiones**

Descarga de datos CAD → [www.festo.com](http://www.festo.com)

Válvulas de 3/2 vías, con bobina magnética

Válvulas de 3/2 vías, sin bobina magnética

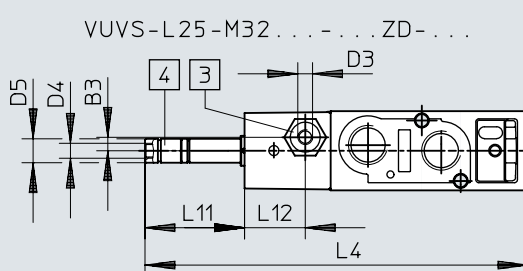
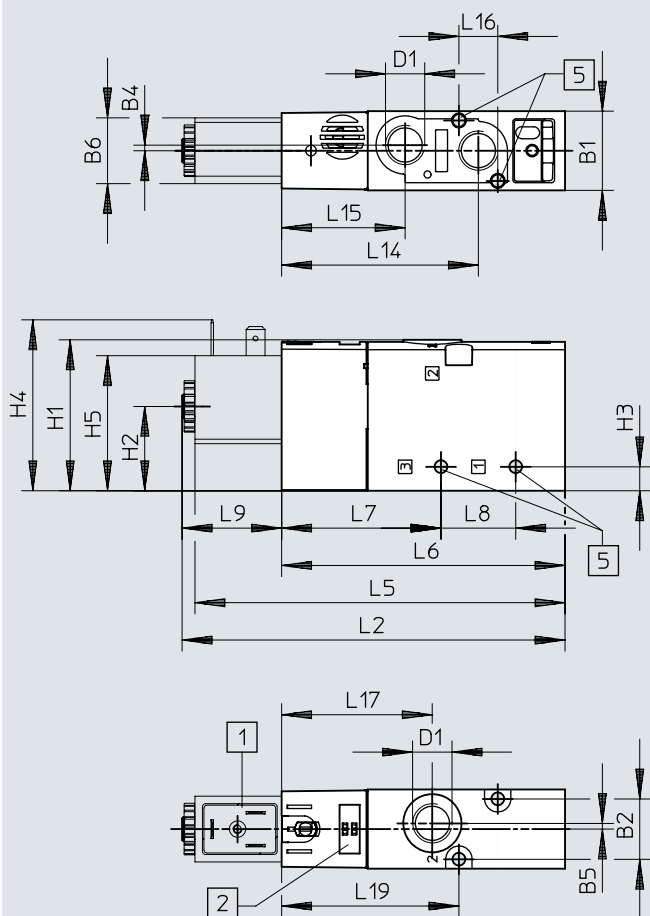

VUVS-L25-M32...-...ZD-...

- [1] Interfaz de bobina magnética forma B/forma C
- [2] Espacio para la placa de identificación

- [3] Conexión 10/12 para alimentación de aire de pilotaje

- [4] Conexión 82 para escape del pilotaje

- [5] Para tornillo M4

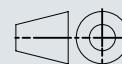

Código de producto	B1	B2	B3	B4	B5	B6	D1	D3	D4	D5 ∅	H1	H2	H3	H4	H5
VUVS-L25-M32...-...D-G14-...	26,5	20,2	-	1,9	1,9	22	G1/4	-	M5	8	50,5	28,2	8	57,2	45,2
VUVS-L25-M32...-...ZD-G14-...			4,5					M5							

Código de producto	L2	L4	L5	L6	L7	L8	L9	L11	L12	L14	L15	L16	L17	L19
VUVS-L25-M32...-...D-G14-...	129,2	128,1	123,8	94,8	53,3	25	34,4	33,3	-	65,8	41,3	13	50,4	59,3
VUVS-L25-M32...-...ZD-G14-...									20,3					

Hoja de datos

Dimensiones

Descarga de datos CAD → [www.festo.com](http://www.festo.com)

Válvulas de 5/2 vías monoestables, con bobina magnética

Válvulas de 5/2 vías monoestables, sin bobina magnética

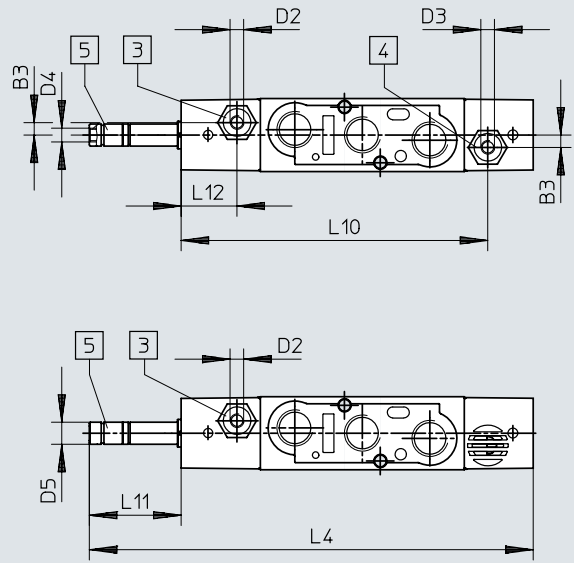
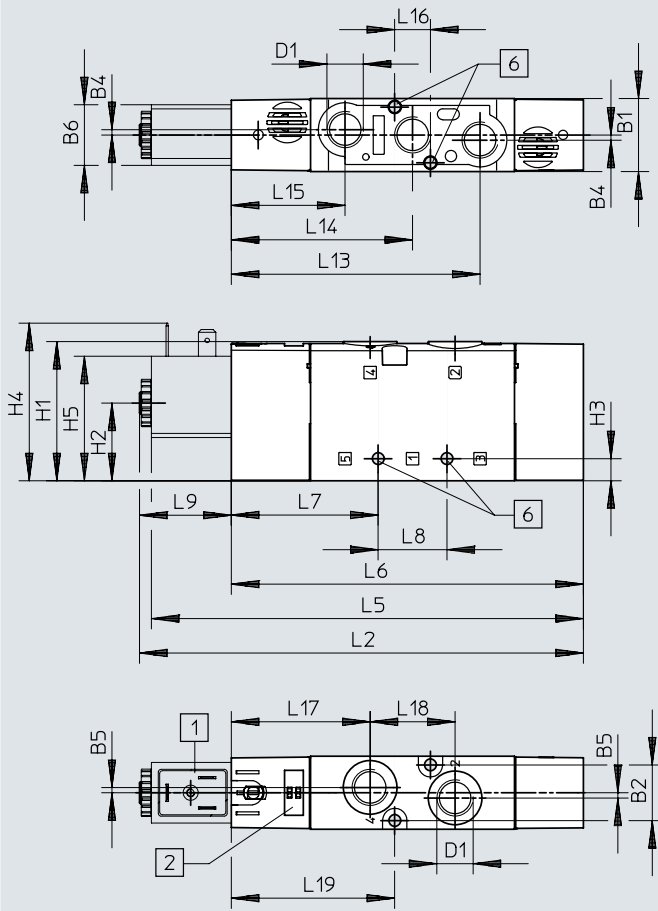

- [1] Interfaz de bobina magnética forma B/forma C
- [2] Espacio para la placa de identificación
- [3] Conexión 14 para alimentación de aire de pilotaje
- [4] Conexión 12 para alimentación de aire de pilotaje
- [5] Conexión 84 para escape del pilotaje
- [6] Para tornillo M4

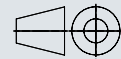

Código de producto	B1	B2	B3	B4	B5	B6	D1	D2	D3	D4	D5 ∅	H1	H2	H3	H4	H5
VUVS-L25-M52-...D-G14-...	26,5	20,2	-	1,9	1,9	22	G1/4	-	-	M5	8	50,5	28,2	8	57,2	45,2
VUVS-L25-M52-...ZD-G14-...			4,5					M5	M5							

Código de producto	L2	L4	L5	L6	L7	L8	L9	L10	L11	L12	L13	L14	L15	L16	L17	L18	L19
VUVS-L25-M52-...D-G14-...	162,2	161,1	156,8	127,8	53,3	25	34,4	-	33,3	-	90,3	65,8	41,3	13	50,4	30,8	59,3
VUVS-L25-M52-...ZD-G14-...								111,3		20,3							

Hoja de datos

**Dimensiones**

Descarga de datos CAD → [www.festo.com](http://www.festo.com)

Válvulas de 5/3 vías y válvulas de 5/2 vías biestables, con bobina magnética

Válvulas de 5/3 vías y válvulas de 5/2 vías biestables, sin bobina magnética

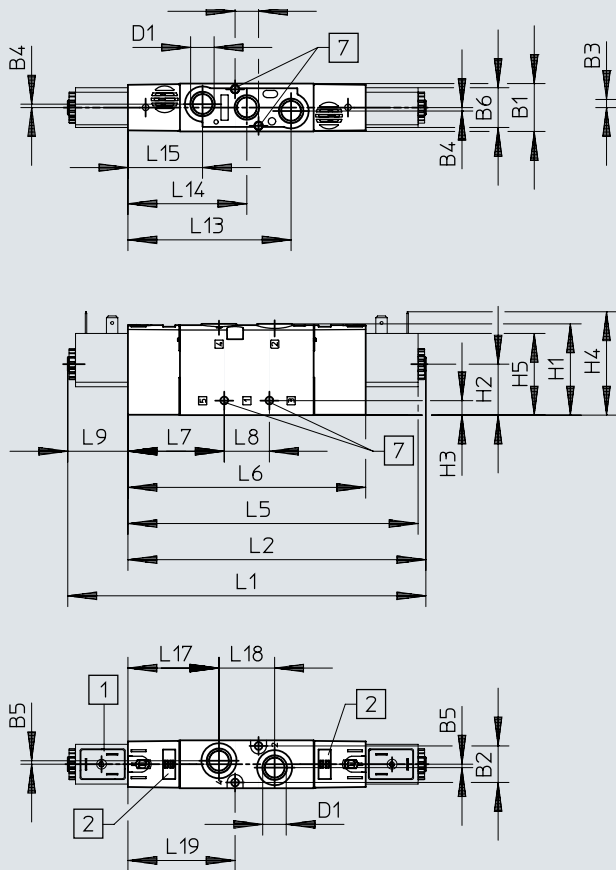

- [1] Interfaz de bobina magnética forma B/forma C
- [2] Espacio para la placa de identificación
- [3] Conexión 14 para alimentación de aire de pilotaje
- [4] Conexión 12 para alimentación de aire de pilotaje
- [5] Conexión 84 para escape del pilotaje
- [6] Conexión 82 para escape del pilotaje
- [7] Para tornillo M4

Código de producto	B1	B2	B3	B4	B5	B6	D1	D2	D3	D4	D5 ∅	H1
VUVS-L25-P53...-MD-G14-...	26,5	20,2	-	1,9	1,9	22	G1/4	-	-	M5	8	50,5
VUVS-L25-P53...-MZD-G14-...			4,5					M5	M5			
VUVS-L25-B52-D-G14-...			-					-	-			
VUVS-L25-B52-ZD-G14-...			4,5					M5	M5			

Código de producto	H2	H3	H4	H5	L1	L2	L3	L4	L5	L6	L7	L8
VUVS-L25-P53...-MD-G14-...	28,2	8	57,2	45,2	200,3	166	198,2	164,9	160,6	131,6	53,3	25
VUVS-L25-P53...-MZD-G14-...												
VUVS-L25-B52-D-G14-...												
VUVS-L25-B52-ZD-G14-...												

Código de producto	L9	L10	L11	L12	L13	L14	L15	L16	L17	L18	L19
VUVS-L25-P53...-MD-G14-...	34,4	-	33,3	-	90,3	65,8	41,3	13	50,4	30,8	59,3
VUVS-L25-P53...-MZD-G14-...		111,3		20,3							
VUVS-L25-B52-D-G14-...		-		-							
VUVS-L25-B52-ZD-G14-...		111,3		20,3							



Accesorios

Dimensiones

Descarga de datos CAD → [www.festo.com](http://www.festo.com)

Fijación por pies

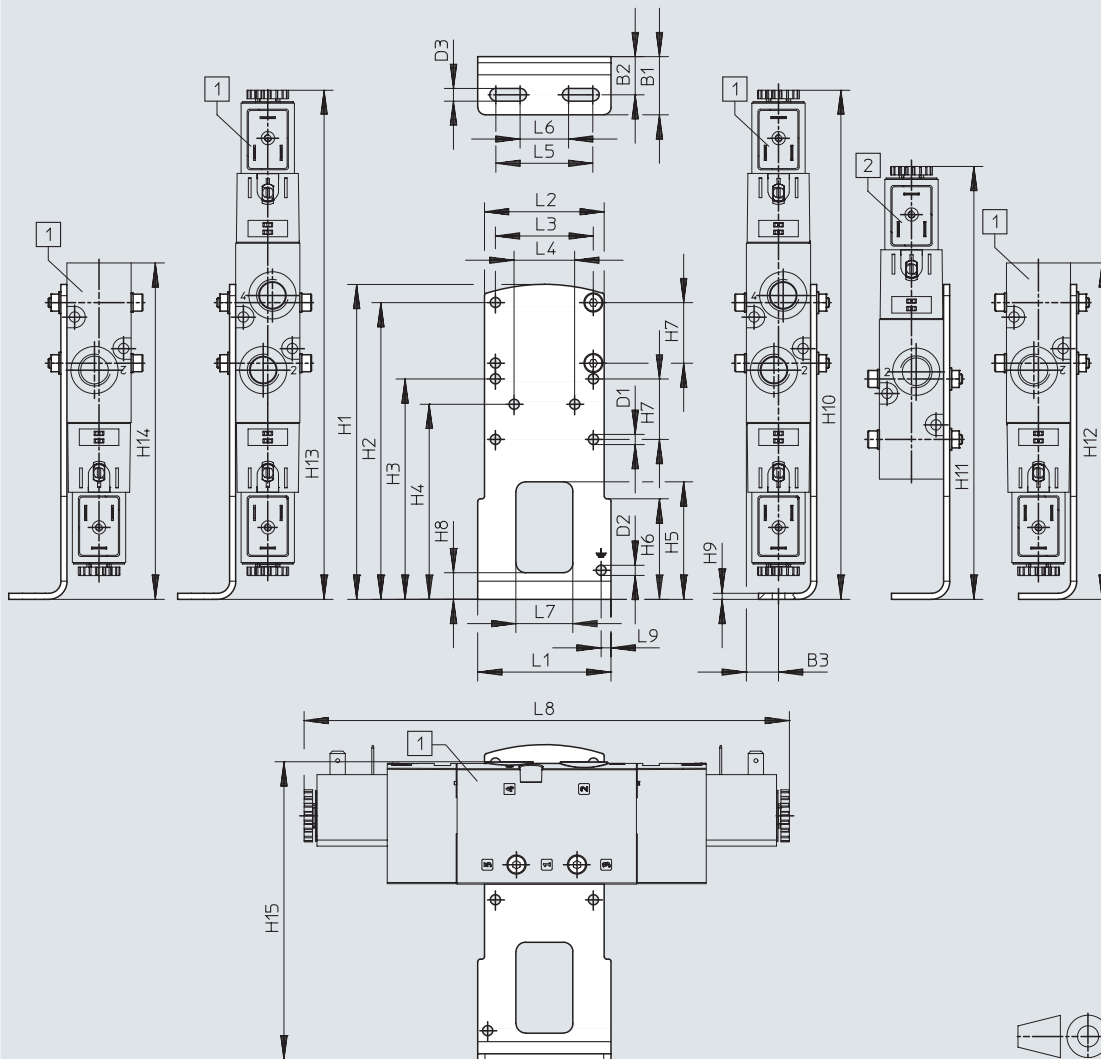

[1] VUVS-L25-B52,  
VUVS-L25-P53,  
VUVS-L25-M52,  
VUVS-L25-M32

[2] VUVS-L25-M52,  
VUVS-L25-M32

Código de producto	B1	B2	B3	D1 ∅	D2 ∅	D3	H1	H2	H3	H4
VAME-B10-25-A	24	15,8	13,3	4,2	4,2	5,2	130	122,5	91	80,5
VUVS-L25-B52/P53										
VUVS-L25-M52										
VUVS-L25-M32										

Código de producto	H5	H6	H7	H8	H9	H10	H11	H12	H13	H14
VAME-B10-25-A	48,5	41,5	25	11	2,5	210,2	-	210,2	210,2	210,2
VUVS-L25-B52/P53										
VUVS-L25-M52										
VUVS-L25-M32							178,7	172		172
								138,9		138,9

Código de producto	H15	L1	L2	L3	L4	L5	L6	L7	L8	L9
VAME-B10-25-A	123	55	49,4	40,4	25	40	20	23,5	200,3	4,1
VUVS-L25-B52/P53										
VUVS-L25-M52										
VUVS-L205-M32									162,2	
									129	

Accesorios

**Dimensiones**

Descarga de datos CAD → [www.festo.com](http://www.festo.com)

Montaje mural

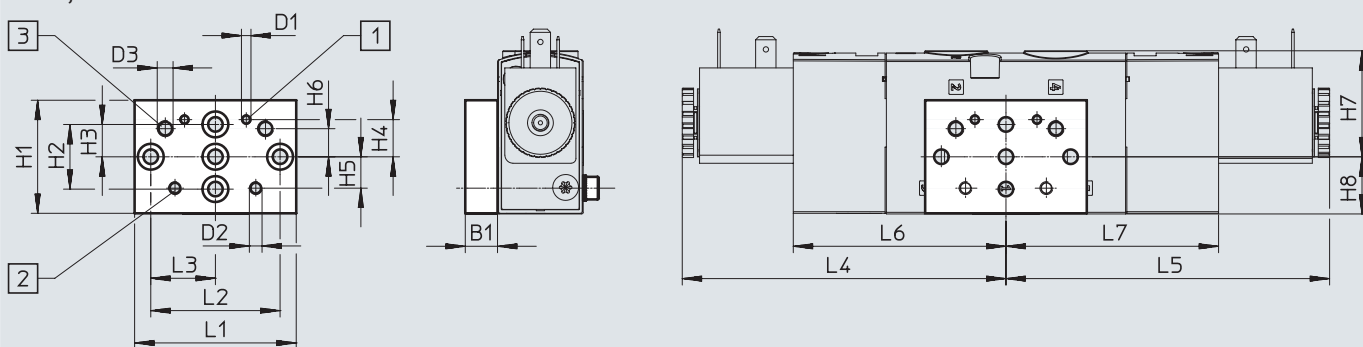

[1] Taladro de fijación para tamaño 20

[2] Taladro de fijación para tamaño 25

[3] Taladro de fijación para tamaño 30

Código de producto		B1	D1	D2	D3	H1	H2	H3	H4	H5	H6
VAME-B10-20-W	VUVS-L25-B52/P53	10	M3	M4	M5	35	20	10	11,5	9,7	8,7
	VUVS-L25-M52										
	VUVS-L25-M32										

Código de producto		H7	H8	L1	L2	L3	L4	L5	L6	L7
VAME-B10-20-W	VUVS-L25-B52/P53	32,8	17,7	50	40	20	100,2	100,2	65,8	65,8
	VUVS-L25-M52									-
	VUVS-L25-M32									28,9

## Accesorios

## ★ Programa básico

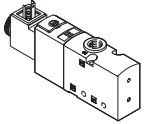
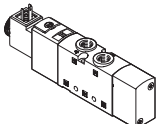
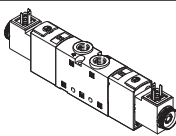
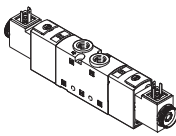
Referencias de pedido			
	Código	Función de la válvula	N.º art.   Código de producto
<b>Válvula de 3/2 vías con bobina magnética (24 V DC)</b>			
	<b>Monoestable, normalmente cerrada, forma C</b>		
	M32C-A	Reposición con muelle neumático, alimentación interna del aire de pilotaje, sentido de flujo no reversible	★ 575475   VUVS-L25-M32C-AD-G14-F8-1C1
	M32C-M	Reposición por muelle mecánico, alimentación interna del aire de pilotaje, sentido de flujo no reversible	★ 575477   VUVS-L25-M32C-MD-G14-F8-1C1
<b>Válvula de 5/2 vías con bobina magnética (24 V DC)</b>			
	<b>Monoestable, forma C</b>		
	M52-A	Reposición con muelle neumático, alimentación interna del aire de pilotaje, sentido de flujo no reversible	★ 575503   VUVS-L25-M52-AD-G14-F8-1C1
	M52-M	Reposición por muelle mecánico, alimentación interna del aire de pilotaje, sentido de flujo no reversible	★ 575511   VUVS-L25-M52-MD-G14-F8-1C1
	<b>Biestable, forma C</b>		
	B52	Alimentación interna del aire de pilotaje, sentido de flujo no reversible	★ 575518   VUVS-L25-B52-D-G14-F8-1C1
<b>Válvula de 5/3 vías con bobina magnética (24 V DC)</b>			
	<b>Centro cerrado, forma C</b>		
	P53C	Reposición por muelle mecánico, alimentación interna del aire de pilotaje, sentido de flujo no reversible	★ 575525   VUVS-L25-P53C-MD-G14-F8-1C1

## Accesorios

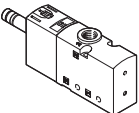
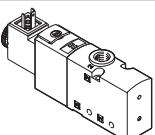
Referencias de pedido		Código	Función de la válvula	N.º art.	Código de producto
<b>Válvula de 3/2 vías sin bobina magnética</b>					
	<b>Monoestable, normalmente cerrada</b>				
	M32C-A	Reposición con muelle neumático, alimentación interna del aire de pilotaje, sentido de flujo no reversible		575471	VUVS-L25-M32C-AD-G14-F8
		Reposición con muelle neumático, alimentación externa del aire de pilotaje, sentido de flujo reversible		575472	VUVS-L25-M32C-AZD-G14-F8
	M32C-M	Reposición por muelle mecánico, alimentación interna del aire de pilotaje, sentido de flujo no reversible		575473	VUVS-L25-M32C-MD-G14-F8
		Reposición por muelle mecánico, alimentación externa del aire de pilotaje, sentido de flujo reversible		575474	VUVS-L25-M32C-MZD-G14-F8
	<b>Monoestable, normalmente abierta</b>				
	M32U-A	Reposición con muelle neumático, alimentación interna del aire de pilotaje, sentido de flujo no reversible		575486	VUVS-L25-M32U-AD-G14-F8
		Reposición con muelle neumático, alimentación externa del aire de pilotaje, sentido de flujo reversible		575487	VUVS-L25-M32U-AZD-G14-F8
M32U-M	Reposición por muelle mecánico, alimentación interna del aire de pilotaje, sentido de flujo no reversible		575488	VUVS-L25-M32U-MD-G14-F8	
	Reposición por muelle mecánico, alimentación externa del aire de pilotaje, sentido de flujo reversible		575489	VUVS-L25-M32U-MZD-G14-F8	
<b>Válvula de 3/2 vías con bobina magnética (24 V DC)</b>					
	<b>Monoestable, normalmente cerrada, forma C</b>				
	M32C-A	Reposición con muelle neumático, alimentación externa del aire de pilotaje, sentido de flujo reversible		575476	VUVS-L25-M32C-AZD-G14-F8-1C1
	M32C-M	Reposición por muelle mecánico, alimentación externa del aire de pilotaje, sentido de flujo reversible		575478	VUVS-L25-M32C-MZD-G14-F8-1C1
	<b>Monoestable, normalmente cerrada, forma B</b>				
	M32C-A	Reposición con muelle neumático, alimentación interna del aire de pilotaje, sentido de flujo no reversible		575479	VUVS-L25-M32C-AD-G14-F8-1B2
		Reposición con muelle neumático, alimentación externa del aire de pilotaje, sentido de flujo reversible		575480	VUVS-L25-M32C-AZD-G14-F8-1B2
	M32C-M	Reposición por muelle mecánico, alimentación interna del aire de pilotaje, sentido de flujo no reversible		575481	VUVS-L25-M32C-MD-G14-F8-1B2
		Reposición por muelle mecánico, alimentación externa del aire de pilotaje, sentido de flujo reversible		575482	VUVS-L25-M32C-MZD-G14-F8-1B2

## Accesorios

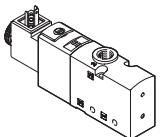
Referencias de pedido				
Código	Función de la válvula	N.º art.	Código de producto	
<b>Válvula de 3/2 vías con bobina magnética (24 V DC)</b>				
	<b>Monoestable, normalmente abierta, forma C</b>			
	M32U-A	Reposición con muelle neumático, alimentación interna del aire de pilotaje, sentido de flujo no reversible	575490	VUVS-L25-M32U-AD-G14-F8-1C1
	M32U-A	Reposición con muelle neumático, alimentación externa del aire de pilotaje, sentido de flujo reversible	575491	VUVS-L25-M32U-AZD-G14-F8-1C1
	M32U-M	Reposición por muelle mecánico, alimentación interna del aire de pilotaje, sentido de flujo no reversible	575492	VUVS-L25-M32U-MD-G14-F8-1C1
	M32U-M	Reposición por muelle mecánico, alimentación externa del aire de pilotaje, sentido de flujo reversible	575493	VUVS-L25-M32U-MZD-G14-F8-1C1
	<b>Monoestable, normalmente abierta, forma B</b>			
	M32U-A	Reposición con muelle neumático, alimentación interna del aire de pilotaje, sentido de flujo no reversible	575494	VUVS-L25-M32U-AD-G14-F8-1B2
		Reposición con muelle neumático, alimentación externa del aire de pilotaje, sentido de flujo reversible	575495	VUVS-L25-M32U-AZD-G14-F8-1B2
	M32U-M	Reposición por muelle mecánico, alimentación interna del aire de pilotaje, sentido de flujo no reversible	575496	VUVS-L25-M32U-MD-G14-F8-1B2
		Reposición por muelle mecánico, alimentación externa del aire de pilotaje, sentido de flujo reversible	575497	VUVS-L25-M32U-MZD-G14-F8-1B2

## Accesorios

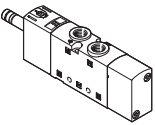
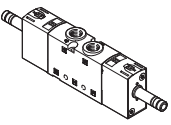
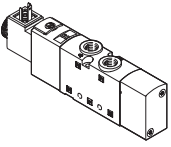
Referencias de pedido		Código	Función de la válvula	N.º art.	Código de producto
<b>Válvula de 5/2 vías sin bobina magnética</b>					
	<b>Monoestable</b>				
	M52-A	Reposición con muelle neumático, alimentación interna del aire de pilotaje, sentido de flujo no reversible		575501	VUVS-L25-M52-AD-G14-F8
		Reposición con muelle neumático, alimentación externa del aire de pilotaje, sentido de flujo reversible		575502	VUVS-L25-M52-AZD-G14-F8
	M52-M	Reposición por muelle mecánico, alimentación interna del aire de pilotaje, sentido de flujo no reversible		575509	VUVS-L25-M52-MD-G14-F8
Reposición por muelle mecánico, alimentación externa del aire de pilotaje, sentido de flujo reversible		575510	VUVS-L25-M52-MZD-G14-F8		
	<b>Biestable</b>				
	B52	alimentación interna del aire de pilotaje, sentido de flujo no reversible		575516	VUVS-L25-B52-D-G14-F8
		Alimentación externa del aire de pilotaje, sentido de flujo reversible		575517	VUVS-L25-B52-ZD-G14-F8
<b>Válvula de 5/2 vías con bobina magnética (24 V DC)</b>					
	<b>Monoestable, forma C</b>				
	M52-A	Reposición con muelle neumático, alimentación externa del aire de pilotaje, sentido de flujo reversible		575504	VUVS-L25-M52-AZD-G14-F8-1C1
	M52-M	Reposición por muelle mecánico, alimentación externa del aire de pilotaje, sentido de flujo reversible		575512	VUVS-L25-M52-MZD-G14-F8-1C1
	<b>Monoestable, forma B</b>				
	M52-A	Reposición con muelle neumático, alimentación interna del aire de pilotaje, sentido de flujo no reversible		575505	VUVS-L25-M52-AD-G14-F8-1B2
		Reposición con muelle neumático, alimentación externa del aire de pilotaje, sentido de flujo reversible		575506	VUVS-L25-M52-AZD-G14-F8-1B2
	M52-M	Reposición por muelle mecánico, alimentación interna del aire de pilotaje, sentido de flujo no reversible		575513	VUVS-L25-M52-MD-G14-F8-1B2
		Reposición por muelle mecánico, alimentación externa del aire de pilotaje, sentido de flujo reversible		575514	VUVS-L25-M52-MZD-G14-F8-1B2

## Accesorios

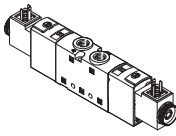
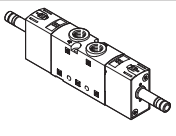

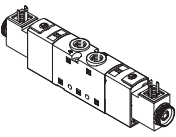

Referencias de pedido		Código	Función de la válvula	N.º art.	Código de producto
<b>Válvula de 5/2 vías con bobina magnética (24 V DC)</b>					
	<b>Biestable, forma C</b>				
	B52	alimentación externa del aire de pilotaje, sentido de flujo reversible		575519	VUVS-L25-B52-ZD-G14-F8-1C1
	<b>Biestable, forma B</b>				
	B52	Alimentación interna del aire de pilotaje, sentido de flujo no reversible		575520	VUVS-L25-B52-D-G14-F8-1B2
		Alimentación externa del aire de pilotaje, sentido de flujo reversible		575521	VUVS-L25-B52-ZD-G14-F8-1B2
<b>Válvula de 5/3 vías sin bobina magnética</b>					
	<b>Centro cerrado</b>				
	P53C	Reposición por muelle mecánico, alimentación interna del aire de pilotaje, sentido de flujo no reversible		575523	VUVS-L25-P53C-MD-G14-F8
		Reposición por muelle mecánico, alimentación externa del aire de pilotaje, sentido de flujo reversible		575524	VUVS-L25-P53C-MZD-G14-F8
	<b>Centro a descarga</b>				
	P53E	Reposición por muelle mecánico, alimentación interna del aire de pilotaje, sentido de flujo no reversible		575537	VUVS-L25-P53E-MD-G14-F8
		Reposición por muelle mecánico, alimentación externa del aire de pilotaje, sentido de flujo reversible		575538	VUVS-L25-P53E-MZD-G14-F8
	<b>Centro a presión</b>				
	P53U	Reposición por muelle mecánico, alimentación interna del aire de pilotaje, sentido de flujo no reversible		575530	VUVS-L25-P53U-MD-G14-F8
	Reposición por muelle mecánico, alimentación externa del aire de pilotaje, sentido de flujo reversible		575531	VUVS-L25-P53U-MZD-G14-F8	

## Accesorios





Referencias de pedido				
Código	Función de la válvula	N.º art.	Código de producto	
<b>Válvula de 5/3 vías con bobina magnética (24 V DC)</b>				
	<b>Centro cerrado, forma C</b>			
	P53C	Reposición por muelle mecánico, alimentación externa del aire de pilotaje, sentido de flujo reversible	575526	VUVS-L25-P53C-MZD-G14-F8-1C1
	<b>Centro a descarga, forma C</b>			
	P53E	Reposición por muelle mecánico, alimentación interna del aire de pilotaje, sentido de flujo no reversible	575539	VUVS-L25-P53E-MD-G14-F8-1C1
		Reposición por muelle mecánico, alimentación externa del aire de pilotaje, sentido de flujo reversible	575540	VUVS-L25-P53E-MZD-G14-F8-1C1
	<b>Centro a presión, forma C</b>			
	P53U	Reposición por muelle mecánico, alimentación interna del aire de pilotaje, sentido de flujo no reversible	575532	VUVS-L25-P53U-MD-G14-F8-1C1
		Reposición por muelle mecánico, alimentación externa del aire de pilotaje, sentido de flujo reversible	575533	VUVS-L25-P53U-MZD-G14-F8-1C1
	<b>Centro cerrado, forma B</b>			
	P53C	Reposición por muelle mecánico, alimentación interna del aire de pilotaje, sentido de flujo no reversible	575527	VUVS-L25-P53C-MD-G14-F8-1B2
		Reposición por muelle mecánico, alimentación externa del aire de pilotaje, sentido de flujo reversible	575528	VUVS-L25-P53C-MZD-G14-F8-1B2
	<b>Centro a descarga, forma B</b>			
	P53E	Reposición por muelle mecánico, alimentación interna del aire de pilotaje, sentido de flujo no reversible	575541	VUVS-L25-P53E-MD-G14-F8-1B2
		Reposición por muelle mecánico, alimentación externa del aire de pilotaje, sentido de flujo reversible	575542	VUVS-L25-P53E-MZD-G14-F8-1B2
<b>Centro a presión, forma B</b>				
P53U	Reposición por muelle mecánico, alimentación interna del aire de pilotaje, sentido de flujo no reversible	575534	VUVS-L25-P53U-MD-G14-F8-1B2	
	Reposición por muelle mecánico, alimentación externa del aire de pilotaje, sentido de flujo reversible	575535	VUVS-L25-P53U-MZD-G14-F8-1B2	



## Accesorios



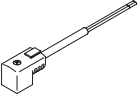

Referencias de pedido		N.º art.	Código de producto
<b>Bobinas magnéticas para válvulas</b>			
	Patrón de conexiones forma C, según DIN EN 175301-803	12 V DC	<b>8030810</b> <b>VACF-B-C1-5</b>
		24 V DC	<b>8030811</b> <b>VACF-B-C1-1</b>
		48 V DC	<b>8030812</b> <b>VACF-B-C1-7</b>
		24 V AC/50-60 Hz	<b>8030813</b> <b>VACF-B-C1-1A</b>
		48 V AC/50-60 Hz	<b>8030814</b> <b>VACF-B-C1-7A</b>
		11 0/120 V AC/50-60 Hz	<b>8030815</b> <b>VACF-B-C1-16B</b>
		23 0/240 V AC/50-60 Hz	<b>8030817</b> <b>VACF-B-C1-3W</b>
	Esquema de conexiones forma B, estándar industrial	12 V DC	<b>8030801</b> <b>VACF-B-B2-5</b>
		24 V DC	<b>8030802</b> <b>VACF-B-B2-1</b>
		48 V DC	<b>8030803</b> <b>VACF-B-B2-7</b>
		24 V AC/50-60 Hz	<b>8030804</b> <b>VACF-B-B2-1A</b>
		48 V AC/50-60 Hz	<b>8030805</b> <b>VACF-B-B2-7A</b>
		11 0/120 V AC/50-60 Hz	<b>8030806</b> <b>VACF-B-B2-16B</b>
	23 0/240 V AC/50-60 Hz	<b>8030808</b> <b>VACF-B-B2-3W</b>	
Conector individual M8, 4 pines	24 V DC	<b>8150875</b> <b>VACF-B-R1-1L</b>	
Conector individual M12 con codificación A, según EN 61076-2-101	24 V DC	<b>8150876</b> <b>VACF-B-R3-1L</b>	
Conector individual M12 con codificación A, asignación según DESINA	24 V DC	<b>8150877</b> <b>VACF-B-R4-1L</b>	
Conector individual M8, 3 pines	24 V DC	<b>8150874</b> <b>VACF-B-R8-1L</b>	
	Conector individual M8, 3 pines	24 V DC	<b>8150878</b> <b>VACF-B-R8-1RAL</b>
	Conector individual M8, 4 pines	24 V DC	<b>8150879</b> <b>VACF-B-R1-1RAL</b>
	Conector individual M12 con codificación A, según EN 61076-2-101	24 V DC	<b>8150873</b> <b>VACF-B-R3-1RAL</b>
	Conector individual M12 con codificación A, asignación según DESINA	24 V DC	<b>8150880</b> <b>VACF-B-R4-1RAL</b>
<b>Juego de juntas para bobina magnética</b>			
	Patrón de conexiones forma C para asegurar la clase de protección IP67	<b>2643771</b>	<b>VAMC-B10-C-B-S8</b>
	Patrón de conexiones forma B para asegurar la clase de protección IP67	<b>8034609</b>	<b>VAMC-B10-B-B-S8</b>
<b>Tapa ciega</b>			
	Para accionamiento manual auxiliar sin enclavamiento o cubierto	<b>8028240</b>	<b>VAMC-B10-20-CH2</b>

## Accesorios

Referencias de pedido		Descripción			N.º art.	Código de producto
<b>Caja tomacorriente</b>						
	<b>Esquema de conexiones forma C, según EN 175301-803</b>					
	Borne atornillado, 3 pines	Racor de cables M12	0 ... 250 V AC/DC	IP65	539712	MSSD-EB-M12
		Racor de cable Pg7			★ 151687	MSSD-EB
	Conector IDC, 4 pines	Racor de cables M14	0 ... 250 V AC/DC	IP67	192745	MSSD-EB-S-M14
	Conector acodado, 3 pines	Racor de cables M12	0 ... 24 V DC	IP65	570367	MSSD-EB-M12-24VDC-SD-EX
	<b>Esquema de conexiones forma B, estándar industrial</b>					
Borne atornillado, 3 pines	Racor de cables M16	0 ... 250 V AC/DC	IP65	539710	MSSD-F-M16	
	Racor de cables Pg9			★ 34431	MSSD-F	
<b>Adaptador</b>						
	Zócalo forma C, según EN 175301-803	Conector M12x1, 2 pines, codificación A	12 ... 24 V AC/DC	IP65	188024	MSSD-EB-M12-MONO
<b>Zócalo con cable</b>						
	<b>Esquema de conexiones forma C, según EN 175301-803</b>					
	Zócalo acodado, 3 pines Cable trifilar de extremo abierto	24 V DC	LED	2,5 m	★ 151688	KMEB-1-24-2.5-LED
				5 m	151689	KMEB-1-24-5-LED
				10 m	193457	KMEB-1-24-10-LED
	230 V AC <sup>1)</sup>	-	2,5 m	151690	KMEB-1-230AC-2.5	
			5 m	151691	KMEB-1-230AC-5	
	<b>Esquema de conexiones forma B, estándar industrial</b>					
	Zócalo acodado, 3 pines Cable trifilar de extremo abierto	24 V DC	LED	2,5 m	★ 30935	KMF-1-24DC-2,5-LED
				5 m	30937	KMF-1-24DC-5-LED
				10 m	193458	KMF-1-24-10-LED
230 V AC <sup>1)</sup>		-	2,5 m	30936	KMF-1-230AC-2,5	
			5 m	30938	KMF-1-230AC-5	
<b>Junta iluminada</b>						
	Patrón de conexiones forma C, según DIN EN 175301-803	24 V DC		151717	MEB-LD-12-24DC	
		230 V AC		151718	MEB-LD-230AC	
	Esquema de conexiones forma B, estándar industrial	24 V DC		19143	MF-LD-12-24DC	
		230 V AC		19144	MF-LD-230AC	



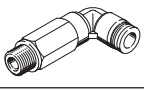
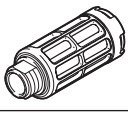
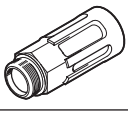

1) La caja tomacorriente de 230 V AC puede utilizarse para 24 V DC sin configuración de diodo emisor de luz.

## Accesorios

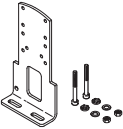
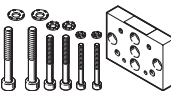

Referencias de pedido		N.º art.	Código de producto	UE <sup>1)</sup>	
<b>Racor rápido roscado con hexágono interior</b>					
	Rosca de conexión M5 para diámetro exterior del tubo flexible	4 mm	★ 153315	QSM-M5-4-I	10
	Rosca de conexión G1/4 para diámetro exterior del tubo flexible	6 mm	★ 186108	QS-G1/4-6-I	10
		8 mm	★ 186110	QS-G1/4-8-I	10
		10 mm	★ 186112	QS-G1/4-10-I	10
<b>Racor rápido roscado acodado con hexágono exterior</b>					
	Rosca de conexión G1/4 para diámetro exterior del tubo flexible	6 mm	★ 186118	QSL-G1/4-6	10
			132051	QSL-G1/4-6-100	100
	8 mm	★ 186120	QSL-G1/4-8	10	
		132052	QSL-G1/4-8-50	50	
	10 mm	★ 186122	QSL-G1/4-10	10	
		132053	QSL-G1/4-10-50	50	
<b>Racor rápido roscado acodado, largo, con hexágono exterior</b>					
	Rosca de conexión G1/4 para diámetro exterior del tubo flexible	6 mm	186129	QSLL-G1/4-6	10
		8 mm	186131	QSLL-G1/4-8	10
		10 mm	186133	QSLL-G1/4-10	10
<b>Silenciador</b>					
	Con rosca de conexión G, ejecución en polímero	G1/4	★ 2316	U-1/4	1
			534223	U-1/4-20	20
	Con rosca de conexión G, ejecución en metal	G1/4	6842	U-1/4-B	1
	Con rosca de conexión G, ejecución sinterizada, larga	G1/4	★ 1205861	AMTE-M-LH-G14	20

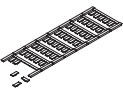
1) Unidades por embalaje

## Accesorios

Referencias de pedido		Peso [g]	N.º art.	Código de producto
<b>Fijación por pies</b>				
	Con juego de tornillos para la fijación de la válvula a la fijación por pies	130	<b>2293485</b>	<b>VAME-B10-25-A</b>
<b>Montaje mural</b>				
	Con juego de tornillos para la fijación de la válvula al montaje mural	53	<b>576413</b>	<b>VAME-B10-20-W</b>
<b>Surtido de piezas de repuesto</b>				
	Juego de juntas y tornillos	12	<b>8035636</b>	<b>VAME-B10-25-MK</b>
<b>Placa de identificación</b>				
	Marco con 40 unidades	–	<b>565306</b>	<b>ASLR-C-E4</b>
<b>Kit de fijación</b>				
	Con escuadra de montaje para el montaje lateral de válvulas	Para cilindros normalizados DSBC-50...125	160	<b>2612128</b> <b>DAVM-MW-V1-50-V</b>

## Hoja de datos

-  Caudal  
hasta 2300 l/min
-  Ancho de las válvulas  
31 mm
-  Tensión  
12, 24 V DC  
24, 110, 120, 230, 240 V AC

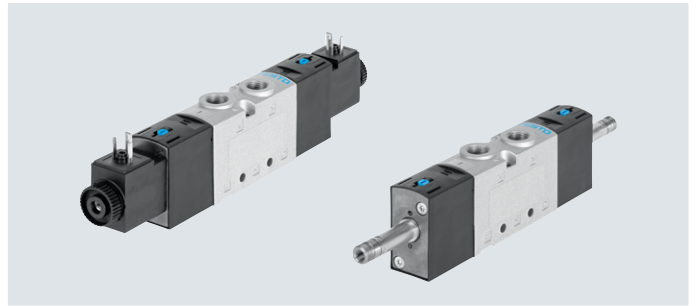
**Especificaciones técnicas generales**

Función de la válvula	Válvula de 3/2 vías		Válvula de 5/2 vías		Válvula de 5/3 vías		
Código del pedido de las válvulas	M32C	M32U	M52	B52	P53C	P53U	P53E
Ancho de las válvulas [mm]	31						
Anchura nominal [mm]	9,4				8,9	8,1	
Forma constructiva	Corredera del émbolo						
sentido de flujo	Reversible con alimentación externa del aire de pilotaje						
alimentación del aire de pilotaje	Interna o externa						
Tipo de control	Servopilotado						
Accionamiento manual auxiliar	Sin enclavamiento, con enclavamiento						
Superposición	Superposición positiva						
Tipo de junta	Blanda						
Tipo de fijación	Opcionalmente con taladro pasante o en perfil distribuidor						
Caudal nominal normal qnN [l/min]	2300	2300	2300		2000	1600	1600
Tipo de accionamiento	eléctrico						
Posición de montaje	Indistinta						
Función de escape	Estrangulable						
Conexión neumática	1, 2, 3	G3/8	G3/8	G3/8	G3/8	G3/8	G3/8
	4, 5	–	–	G3/8	G3/8	G3/8	G3/8
Conexión del aire de pilotaje 12/14	G1/8						
Conexión del escape del pilotaje 82/84	M5						

**ATEX**

Código de producto	VUVS-L...-EX2
Categoría ATEX para gas	II 3G
Tipo de protección (contra explosión) de gas	Ex ec IIC T4 Gc X
Categoría ATEX para polvo	II 3D
Tipo de protección (contra explosión) de polvo	Ex tc IIIC T115 °C Dc X
Temperatura ambiente con riesgo de explosión [°C]	-10 °C <= Ta <= +60 °C
Marcado CE (véase la declaración de conformidad) <sup>1)</sup>	Según la Directiva de protección contra explosiones (ATEX) de la UE
Marcado UKCA (véase la declaración de conformidad) <sup>1)</sup>	Según la norma EX del Reino Unido
Certificación de protección contra explosión fuera de la UE	EPL Dc (GB) EPL Gc (GB)

1) Consulte el ámbito de aplicación en la declaración de conformidad: [www.festo.com/catalogue/...](http://www.festo.com/catalogue/...) → Soporte/Descargas.  
En caso de existir limitaciones de utilización de los equipos en zonas residenciales, comerciales e industriales, así como en empresas pequeñas, es posible que deban adoptarse medidas adicionales para reducir la emisión de interferencias.

## Hoja de datos

<b>Especificaciones técnicas de las válvulas de 3/2 vías</b>					
Código del pedido de las válvulas		M32C		M32U	
Posición normal		Cerrada		Abierta	
Estabilidad de almacenamiento		Monoestable		Monoestable	
Tipo de reposición		Muelle neumático	Muelle mecánico	Muelle neumático	Muelle mecánico
Tiempos de conmutación en [ms]	Conexión	19	16	19	15
	Desconexión	36	58	37	57
	Conmutación	–	–	–	–
Peso del producto sin bobina magnética	[g]	354	354	354	354
Peso del producto con bobina magnética	[g]	405	405	405	405

<b>Especificaciones técnicas de las válvulas de 5/2 vías</b>				
Código del pedido de las válvulas		M52		B52
Posición normal		–		–
Estabilidad de almacenamiento		Monoestable		Biestable
Tipo de reposición		Muelle neumático	Muelle mecánico	–
Tiempos de conmutación en [ms]	Conexión	24	17	–
	Desconexión	49	62	–
	Conmutación	–	–	13
Peso del producto sin bobina magnética	[g]	450	450	464
Peso del producto con bobina magnética	[g]	500	500	565

<b>Especificaciones técnicas de las válvulas de 5/3 vías</b>				
Código del pedido de las válvulas		P53C	P53U	P53E
Posición de reposo/posición media		Cerrada	A presión	A descarga
Estabilidad de almacenamiento		Monoestable		
Tipo de reposición		Muelle mecánico		
Tiempos de conmutación en [ms]	Conexión	17	18	20
	Desconexión	76	75	74
	Conmutación	39	31	36
Peso del producto sin bobina magnética	[g]	461	461	461
Peso del producto con bobina magnética	[g]	562	562	562

<b>Características de ingeniería de seguridad</b>		
Impulso de prueba pos. máx. señal 0	[ $\mu$ s]	2000 (válvulas con VACF-B-...-1)
Impulso de prueba neg. máx. señal 1	[ $\mu$ s]	3600 (válvulas con VACF-B-...-1)
Resistencia a los golpes e impactos		Prueba de impacto con grado de severidad 2 según FN 942017-5 y EN 60068-2-27
Resistencia a las vibraciones		Prueba de transporte con grado de severidad 2 según FN 942017-4 y EN 60068-2-6

## Hoja de datos

Condiciones de funcionamiento y del entorno				
Código del pedido de las válvulas	M32	M52	B52	P53
Fluido de funcionamiento	Aire comprimido según ISO 8573-1:2010 [7:4:4]			
Fluido de mando	Aire comprimido según ISO 8573-1:2010 [7:4:4]			
Nota sobre el fluido de funcionamiento/ mando	Puede funcionar con aire comprimido lubricado (posteriormente siempre deberá funcionar con aire lubricado)			
Clase de sala limpia	Clase ISO 6			
Presión de funcionamiento con alimentación interna del aire de pilotaje	[MPa]	0,25 ... 1	0,15 ... 1	0,25 ... 1
	[bar]	2,5 ... 10	1,5 ... 10	2,5 ... 10
Presión de funcionamiento con alimentación externa del aire de pilotaje	[MPa]	-0,09 ... +1		
	[bar]	-0,9 ... +10		
Presión de mando	[MPa]	0,25 ... 1	0,15 ... 1	0,25 ... 1
	[bar]	2,5 ... 10	1,5 ... 10	2,5 ... 10
Temperatura ambiente	[°C]	-10 ... +60		
Temperatura del medio	[°C]	-10 ... +60		
Certificación	c UL us - Recognized (OL)			
Clasificación marítima <sup>1)</sup>	Véase el certificado (solo para VUVS-...-F8, VUVS-...-F8-...-A1 y VUVS-...-F8-...-B2)			
Clase de resistencia a la corrosión CRC <sup>2)</sup>	2			

1) Más información en [www.festo.com/catalogue/...](http://www.festo.com/catalogue/...) → Soporte/Descargas.

2) Más información en [www.festo.com/x/topic/crc](http://www.festo.com/x/topic/crc)

Datos eléctricos		Con bobina magnética	Sin bobina magnética
Conexión eléctrica		Conector forma C según EN 175301-803, conector forma B según estándar industrial (11 mm)	Mediante bobina magnética → Internet: vacf
Tensión de funcionamiento	[V DC]	12, y 24 ±10 %	
	[V AC]	24, 110, 120, 230, 240 ±10 %	
Fluctuaciones de tensión admisibles	[%]	10	
Potencia (24 V DC)	[W]	3,3	
Tiempo de utilización TU	[%]	100	
Grado de protección según EN 60529		IP65 con caja tomacorriente	

Materiales	
Cuerpo	Fundición inyectada de aluminio
Juntas	HNBR, NBR
Corredera del émbolo	Aleación forjada de aluminio
Tornillos	Acero niquelado
Nota sobre los materiales	En conformidad con la Directiva 2002/95/CE (RoHS)

## Hoja de datos

### Dimensiones

Descarga de datos CAD → [www.festo.com](http://www.festo.com)

Válvulas de 3/2 vías, con bobina magnética

Válvulas de 3/2 vías, sin bobina magnética

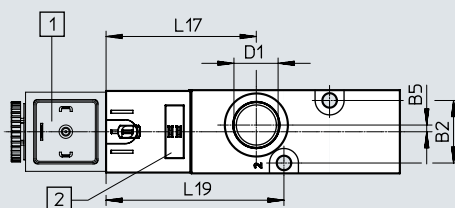
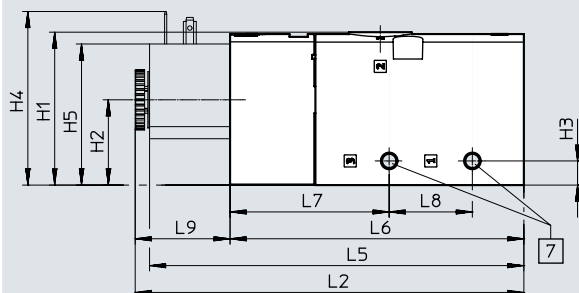
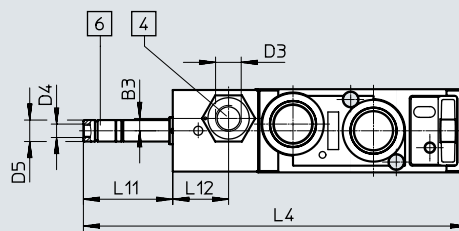
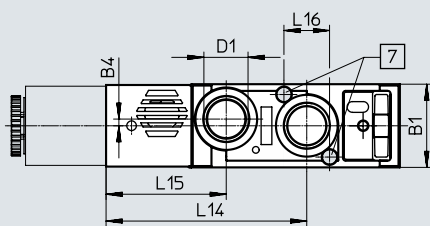

[1] Interfaz de bobina magnética forma B/forma C  
[2] Espacio para la placa de identificación

[4] Conexión 10/12 para alimentación de aire de pilotaje

[6] Conexión 82 para escape del pilotaje

[7] Para tornillo M5

Código de producto	B1	B2	B3	B4	B5	D1	D3	D4	D5 ∅	H1	H2	H3	H4	H5
VUVS-L30-M32...-D-G38-...	31	23,3	–	2,5	2,5	G3/8	–	M5	8	57	31,8	9	63,7	51,6
VUVS-L30-M32...-ZD-G38-...			4,6				G1/8							

Código de producto	L2	L4	L5	L6	L7	L8	L9	L11	L12	L14	L15	L16	L17	L19
VUVS-L30-M32...-D-G38-...	144,9	142,8	139,5	109,5	59,3	31	35,4	33,3	–	74,8	44,8	17	56	66,3
VUVS-L30-M32...-ZD-G38-...									20,8					



Hoja de datos

**Dimensiones**

Descarga de datos CAD → [www.festo.com](http://www.festo.com)

Válvulas de 5/2 vías monoestables, con bobina magnética

Válvulas de 5/2 vías monoestables, sin bobina magnética

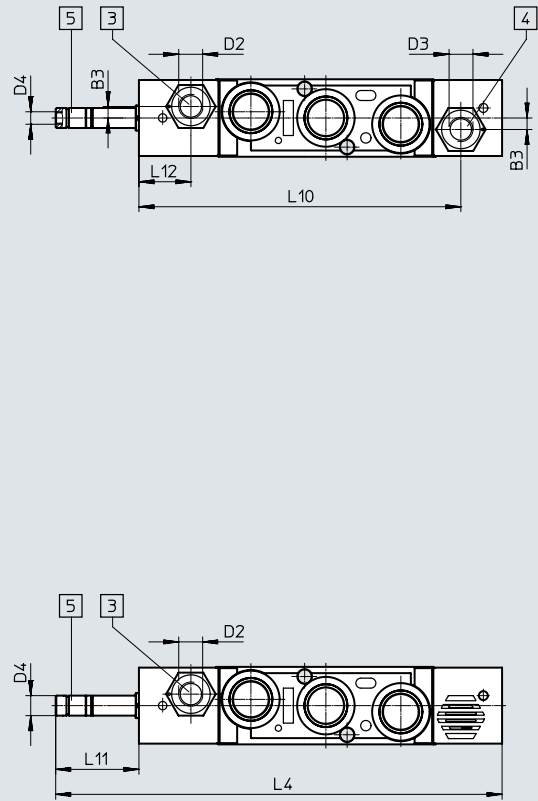
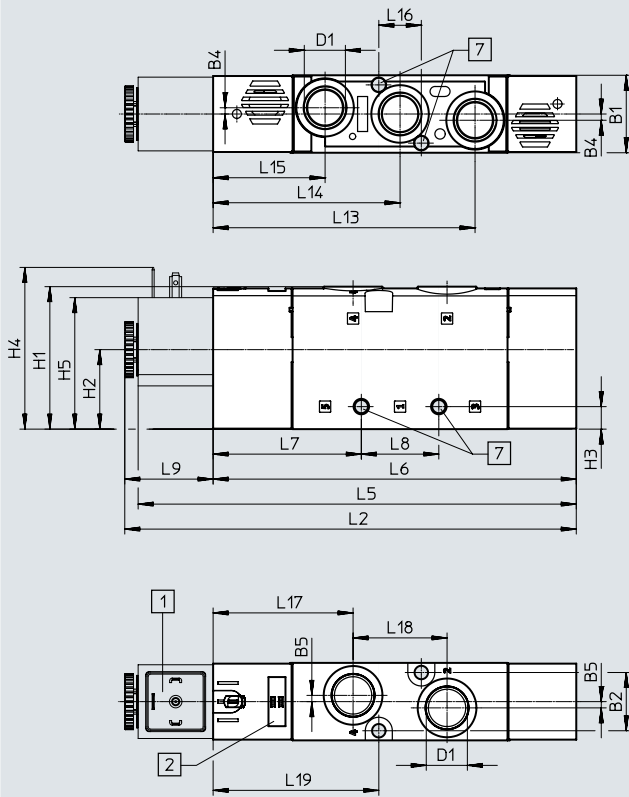

- [1] Interfaz de bobina magnética forma B/forma C
- [2] Espacio para la placa de identificación
- [3] Conexión 14 para alimentación de aire de pilotaje
- [4] Conexión 12 para alimentación de aire de pilotaje
- [5] Conexión 84 para escape del pilotaje
- [7] Para tornillo M5

Código de producto	B1	B2	B3	B4	B5	D1	D2	D3	D4	D5 ∅	H1	H2	H3	H4	H5
VUVS-L30-M52-...D-G38-...	31	23,3	—	2,5	2,5	G3/8	—	—	M5	8	57	31,8	9	63,7	51,6
VUVS-L30-M52-...ZD-G38-...			4,6				G1/8	G1/8							

Código de producto	L2	L4	L5	L6	L7	L8	L9	L10	L11	L12	L13	L14	L15	L16	L17	L18	L19
VUVS-L30-M52-...D-G38-...	180,7	178,6	179,6	145,3	59,3	31	35,4	—	33,3	—	104,8	74,8	44,8	17	56	37,6	66,3
VUVS-L30-M52-...ZD-G38-...								128,8		20,8							

Hoja de datos

**Dimensiones**

Descarga de datos CAD → [www.festo.com](http://www.festo.com)

Válvulas de 5/3 vías y válvulas de 5/2 vías biestables, con bobina magnética

Válvulas de 5/3 vías y válvulas de 5/2 vías biestables, sin bobina magnética

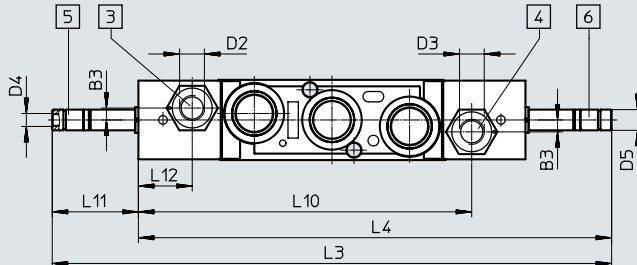
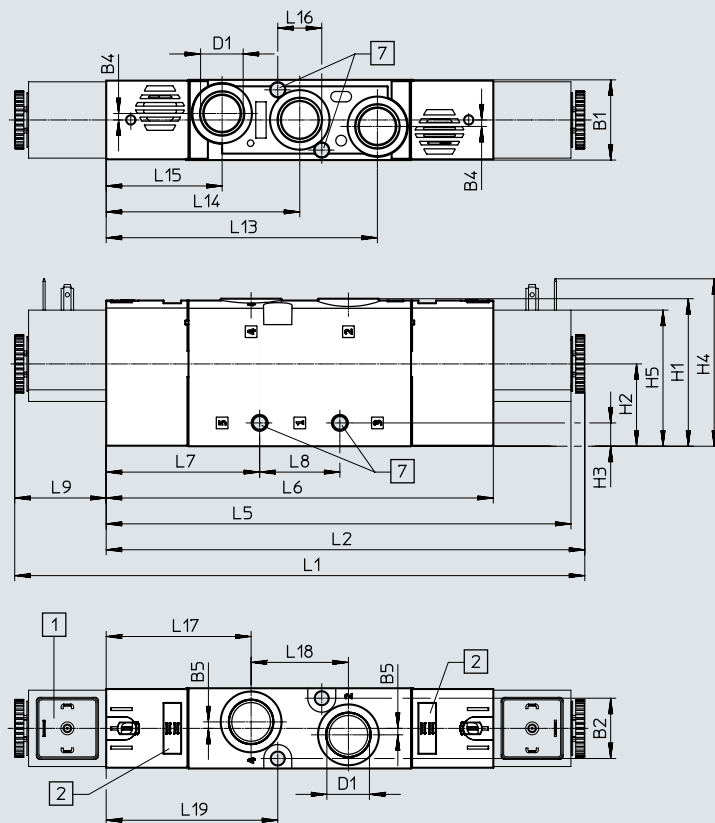

- [1] Interfaz de bobina magnética forma B/forma C
- [2] Espacio para la placa de identificación
- [3] Conexión 14 para alimentación de aire de pilotaje
- [4] Conexión 12 para alimentación de aire de pilotaje
- [5] Conexión 84 para escape del pilotaje
- [6] Conexión 82 para escape del pilotaje
- [7] Para tornillo M5

Código de producto	B1	B2	B3	B4	B5	D1	D2	D3	D4	D5 ∅	H1	H2	H3	H4	H5
VUVS-L30-P53...-MD-G38-...	31	23,3	-	2,5	2,5	G3/8	-	-	M5	8	57	31,8	9	63,7	51,6
VUVS-L30-P53...-MZD-G38-...			4,6				G1/8	G1/8							
VUVS-L30-B52-D-G38-...			-				-	-							
VUVS-L30-B52-ZD-G38-...			4,6				G1/8	G1/8							

Código de producto	L1	L2	L3	L4	L5	L6	L7	L8	L9	L10
VUVS-L30-P53...-MD-G38-...	220,3	185	216,2	182,9	179,6	149,6	59,3	31	35,4	-
VUVS-L30-P53...-MZD-G38-...										128,8
VUVS-L30-B52-D-G38-...										-
VUVS-L30-B52-ZD-G38-...										128,8

Código de producto	L11	L12	L13	L14	L15	L16	L17	L18	L19
VUVS-L30-P53...-MD-G38-...	33,3	-	104,8	74,8	44,8	17	56	37,6	66,3
VUVS-L30-P53...-MZD-G38-...		20,8							
VUVS-L30-B52-D-G38-...		-							
VUVS-L30-B52-ZD-G38-...		20,8							

Accesorios

Dimensiones

Descarga de datos CAD → [www.festo.com](http://www.festo.com)

Fijación por pies

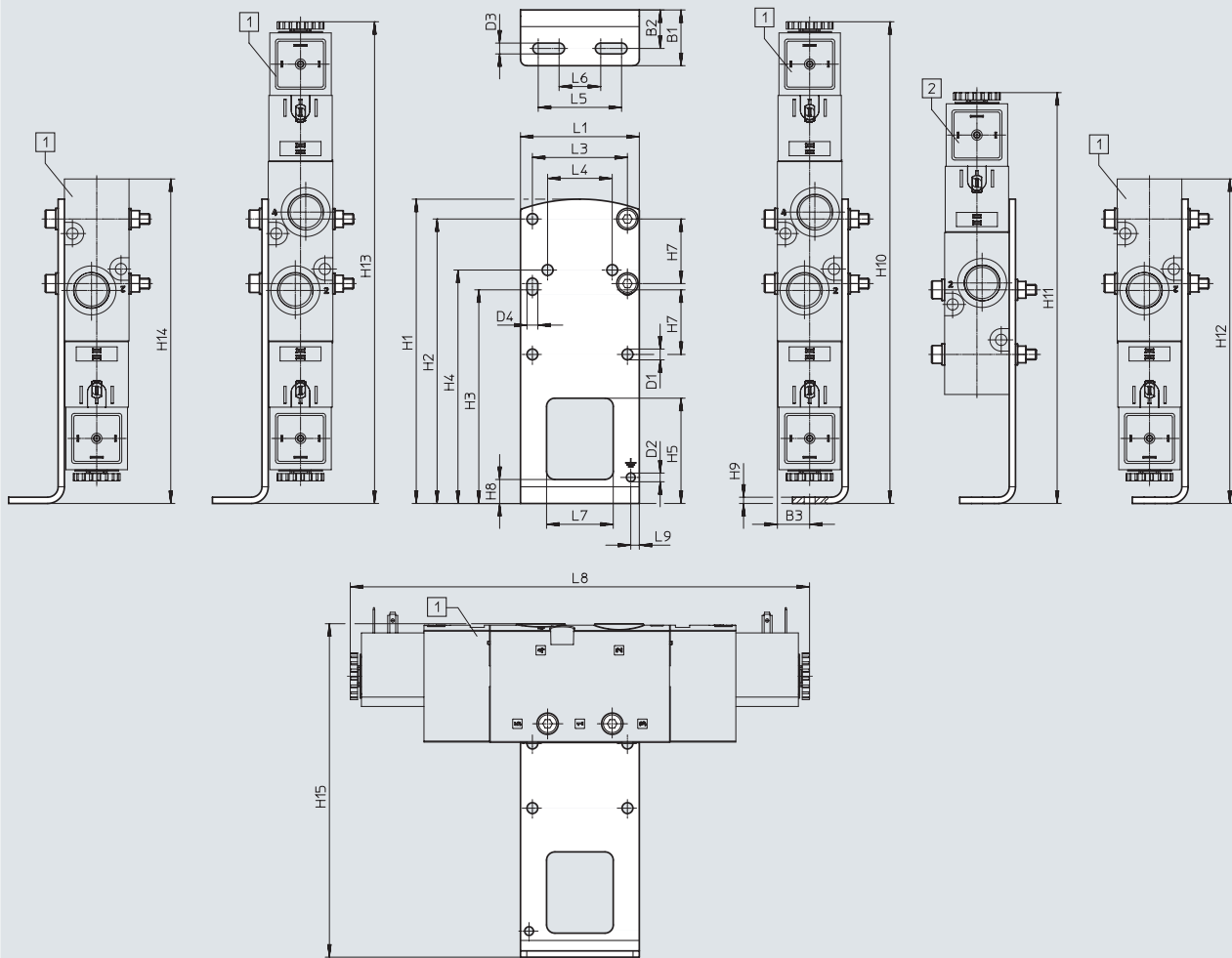

[1] VUVS-L30-B52,  
VUVS-L30-P53,  
VUVS-L30-M52,  
VUVS-L30-M32

[2] VUVS-L30-M52,  
VUVS-L30-M32

Código de producto		B1	B2	B3	D1 ∅	D2 ∅	D3	D4	H1	H2	H3
VAME-B10-30-A	VUVS-L30-B52/P53	26,8	18,5	15,5	5,2	4,2	5,2	5,2	146	136,5	102,5
	VUVS-L30-M52										
	VUVS-L30-M32										
Código de producto		H4	H5	H7	H8	H9	H10	H11	H12	H13	H14
VAME-B10-30-A	VUVS-L30-B52/P53	112	50,5	31	11,5	3	231,2	–	231,2	231,2	231,2
	VUVS-L30-M52							197,2	191,5	191,5	
	VUVS-L30-M32							155,7	155,7	155,7	
Código de producto		H15	L1	L3	L4	L5	L6	L7	L8	L9	
VAME-B10-30-A	VUVS-L30-B52/P53	160	57	45,6	31	40	20	32	220,3	4,1	
	VUVS-L30-M52								180,7		
	VUVS-L30-M32								144,9		

Accesorios

Dimensiones

Descarga de datos CAD → [www.festo.com](http://www.festo.com)

Montaje mural

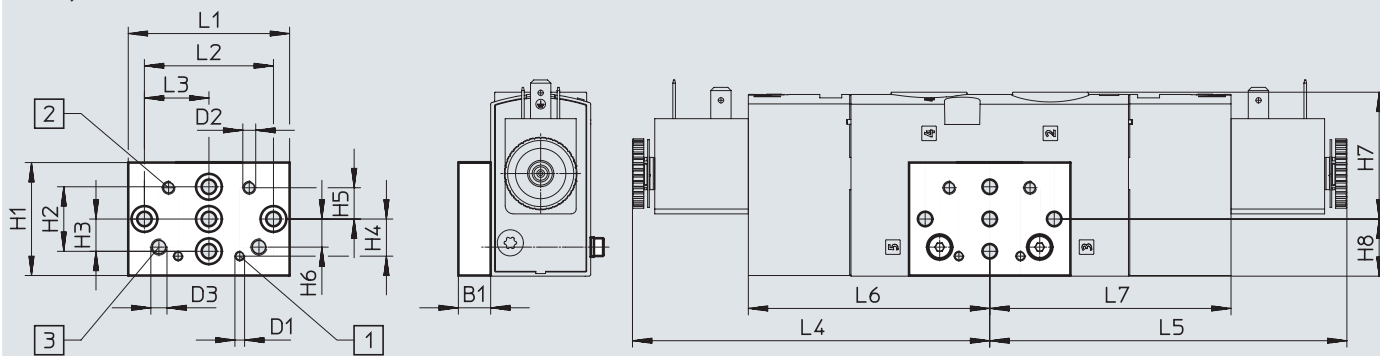

[1] Taladro de fijación para tamaño 20

[2] Taladro de fijación para tamaño 25

[3] Taladro de fijación para tamaño 30

Código de producto	B1	D1	D2	D3	H1	H2	H3	H4	H5	H6
VAME-B10-20-W	10	M3	M4	M5	35	20	10	11,5	9,7	8,7
VUVS-L30-B52/P53										
VUVS-L30-M52										
VUVS-L30-M32										

Código de producto	H7	H8	L1	L2	L3	L4	L5	L6	L7
VAME-B10-20-W	39,3	17,7	50	40	20	110,2	74,8	110,2	74,8
VUVS-L30-B52/P53								70,5	-
VUVS-L30-M52								34,7	-
VUVS-L30-M32									

## Accesorios

## ★ Programa básico

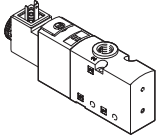
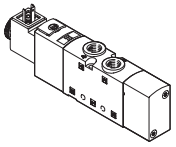
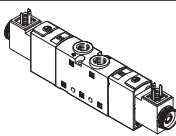
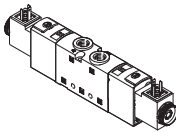
Referencias de pedido			
	Código	Función de la válvula	N.º art.   Código de producto
<b>Válvula de 3/2 vías con bobina magnética (24 V DC)</b>			
	<b>Monoestable, normalmente cerrada, forma C</b>		
	M32C-A	Reposición con muelle neumático, alimentación interna del aire de pilotaje, sentido de flujo no reversible	★ 575568   VUVS-L30-M32C-AD-G38-F8-1C1
	M32C-M	Reposición por muelle mecánico, alimentación interna del aire de pilotaje, sentido de flujo no reversible	★ 575570   VUVS-L30-M32C-MD-G38-F8-1C1
<b>Válvula de 5/2 vías con bobina magnética (24 V DC)</b>			
	<b>Monoestable, forma C</b>		
	M52-A	Reposición con muelle neumático, alimentación interna del aire de pilotaje, sentido de flujo no reversible	★ 575596   VUVS-L30-M52-AD-G38-F8-1C1
	M52-M	Reposición por muelle mecánico, alimentación interna del aire de pilotaje, sentido de flujo no reversible	★ 575604   VUVS-L30-M52-MD-G38-F8-1C1
	<b>Biestable, forma C</b>		
	B52	Alimentación interna del aire de pilotaje, sentido de flujo no reversible	★ 575611   VUVS-L30-B52-D-G38-F8-1C1
<b>Válvula de 5/3 vías con bobina magnética (24 V DC)</b>			
	<b>Centro cerrado, forma C</b>		
	P53C	Reposición por muelle mecánico, alimentación interna del aire de pilotaje, sentido de flujo no reversible	★ 575618   VUVS-L30-P53C-MD-G38-F8-1C1

## Accesorios

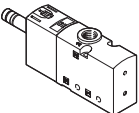
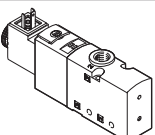
Referencias de pedido		Código	Función de la válvula	N.º art.	Código de producto
<b>Válvula de 3/2 vías sin bobina magnética</b>					
	<b>Monoestable, normalmente cerrada</b>				
	M32C-A	Reposición con muelle neumático, alimentación interna del aire de pilotaje, sentido de flujo no reversible	575564	VUVS-L30-M32C-AD-G38-F8	
		Reposición con muelle neumático, alimentación externa del aire de pilotaje, sentido de flujo reversible	575565	VUVS-L30-M32C-AZD-G38-F8	
	M32C-M	Reposición por muelle mecánico, alimentación interna del aire de pilotaje, sentido de flujo no reversible	575566	VUVS-L30-M32C-MD-G38-F8	
		Reposición por muelle mecánico, alimentación externa del aire de pilotaje, sentido de flujo reversible	575567	VUVS-L30-M32C-MZD-G38-F8	
	<b>Monoestable, normalmente abierta</b>				
	M32U-A	Reposición con muelle neumático, alimentación interna del aire de pilotaje, sentido de flujo no reversible	575579	VUVS-L30-M32U-AD-G38-F8	
		Reposición con muelle neumático, alimentación externa del aire de pilotaje, sentido de flujo reversible	575580	VUVS-L30-M32U-AZD-G38-F8	
M32U-M	Reposición por muelle mecánico, alimentación interna del aire de pilotaje, sentido de flujo no reversible	575581	VUVS-L30-M32U-MD-G38-F8		
	Reposición por muelle mecánico, alimentación externa del aire de pilotaje, sentido de flujo reversible	575582	VUVS-L30-M32U-MZD-G38-F8		
<b>Válvula de 3/2 vías con bobina magnética (24 V DC)</b>					
	<b>Monoestable, normalmente cerrada, forma C</b>				
	M32C-A	Reposición con muelle neumático, alimentación externa del aire de pilotaje, sentido de flujo reversible	575569	VUVS-L30-M32C-AZD-G38-F8-1C1	
	M32C-M	Reposición por muelle mecánico, alimentación externa del aire de pilotaje, sentido de flujo reversible	575571	VUVS-L30-M32C-MZD-G38-F8-1C1	
	<b>Monoestable, normalmente cerrada, forma B</b>				
	M32C-A	Reposición con muelle neumático, alimentación interna del aire de pilotaje, sentido de flujo no reversible	575572	VUVS-L30-M32C-AD-G38-F8-1B2	
		Reposición con muelle neumático, alimentación externa del aire de pilotaje, sentido de flujo reversible	575573	VUVS-L30-M32C-AZD-G38-F8-1B2	
	M32C-M	Reposición por muelle mecánico, alimentación interna del aire de pilotaje, sentido de flujo no reversible	575574	VUVS-L30-M32C-MD-G38-F8-1B2	
		Reposición por muelle mecánico, alimentación externa del aire de pilotaje, sentido de flujo reversible	575575	VUVS-L30-M32C-MZD-G38-F8-1B2	

## Accesorios

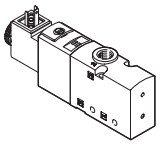
Referencias de pedido				
Código	Función de la válvula	N.º art.	Código de producto	
<b>Válvula de 3/2 vías con bobina magnética (24 V DC)</b>				
	<b>Monoestable, normalmente abierta, forma C</b>			
	M32U-A	Reposición con muelle neumático, alimentación interna del aire de pilotaje, sentido de flujo no reversible	575583	VUVS-L30-M32U-AD-G38-F8-1C1
	M32U-A	Reposición con muelle neumático, alimentación externa del aire de pilotaje, sentido de flujo reversible	575584	VUVS-L30-M32U-AZD-G38-F8-1C1
	M32U-M	Reposición por muelle mecánico, alimentación interna del aire de pilotaje, sentido de flujo no reversible	575585	VUVS-L30-M32U-MD-G38-F8-1C1
	M32U-M	Reposición por muelle mecánico, alimentación externa del aire de pilotaje, sentido de flujo reversible	575586	VUVS-L30-M32U-MZD-G38-F8-1C1
	<b>Monoestable, normalmente abierta, forma B</b>			
	M32U-A	Reposición con muelle neumático, alimentación interna del aire de pilotaje, sentido de flujo no reversible	575587	VUVS-L30-M32U-AD-G38-F8-1B2
		Reposición con muelle neumático, alimentación externa del aire de pilotaje, sentido de flujo reversible	575588	VUVS-L30-M32U-AZD-G38-F8-1B2
	M32U-M	Reposición por muelle mecánico, alimentación interna del aire de pilotaje, sentido de flujo no reversible	575589	VUVS-L30-M32U-MD-G38-F8-1B2
		Reposición por muelle mecánico, alimentación externa del aire de pilotaje, sentido de flujo reversible	575590	VUVS-L30-M32U-MZD-G38-F8-1B2

Accesorios

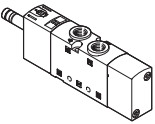
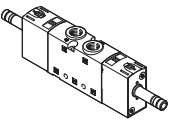
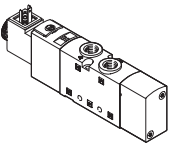
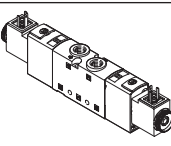
Referencias de pedido		Código	Función de la válvula	N.º art.	Código de producto
<b>Válvula de 5/2 vías sin bobina magnética</b>					
	<b>Monoestable</b>				
	M52-A	Reposición con muelle neumático, alimentación interna del aire de pilotaje, sentido de flujo no reversible	575594	VUVS-L30-M52-AD-G38-F8	
		Reposición con muelle neumático, alimentación externa del aire de pilotaje, sentido de flujo reversible	575595	VUVS-L30-M52-AZD-G38-F8	
	M52-M	Reposición por muelle mecánico, alimentación interna del aire de pilotaje, sentido de flujo no reversible	575602	VUVS-L30-M52-MD-G38-F8	
Reposición por muelle mecánico, alimentación externa del aire de pilotaje, sentido de flujo reversible		575603	VUVS-L30-M52-MZD-G38-F8		
	<b>Biestable</b>				
	B52	alimentación interna del aire de pilotaje, sentido de flujo no reversible	575609	VUVS-L30-B52-D-G38-F8	
alimentación externa del aire de pilotaje, sentido de flujo reversible		575610	VUVS-L30-B52-ZD-G38-F8		
<b>Válvula de 5/2 vías con bobina magnética (24 V DC)</b>					
	<b>Monoestable, forma C</b>				
	M52-A	Reposición con muelle neumático, alimentación externa del aire de pilotaje, sentido de flujo reversible	575597	VUVS-L30-M52-AZD-G38-F8-1C1	
	M52-M	Reposición por muelle mecánico, alimentación externa del aire de pilotaje, sentido de flujo reversible	575605	VUVS-L30-M52-MZD-G38-F8-1C1	
	<b>Monoestable, forma B</b>				
	M52-A	Reposición con muelle neumático, alimentación interna del aire de pilotaje, sentido de flujo no reversible	575598	VUVS-L30-M52-AD-G38-F8-1B2	
		Reposición con muelle neumático, alimentación externa del aire de pilotaje, sentido de flujo reversible	575599	VUVS-L30-M52-AZD-G38-F8-1B2	
	M52-M	Reposición por muelle mecánico, alimentación interna del aire de pilotaje, sentido de flujo no reversible	575606	VUVS-L30-M52-MD-G38-F8-1B2	
		Reposición por muelle mecánico, alimentación externa del aire de pilotaje, sentido de flujo reversible	575607	VUVS-L30-M52-MZD-G38-F8-1B2	
	<b>Biestable, forma C</b>				
	B52	Alimentación externa del aire de pilotaje, sentido de flujo reversible	575612	VUVS-L30-B52-ZD-G38-F8-1C1	
	<b>Biestable, forma B</b>				
B52	Aimentación interna del aire de pilotaje, sentido de flujo no reversible	575613	VUVS-L30-B52-D-G38-F8-1B2		
	Aimentación externa del aire de pilotaje, sentido de flujo reversible	575614	VUVS-L30-B52-ZD-G38-F8-1B2		





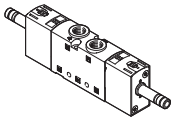

## Accesorios

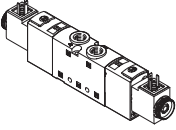
Referencias de pedido				
Código	Función de la válvula	N.º art.	Código de producto	
<b>Válvula de 5/3 vías sin bobina magnética</b>				
	<b>Centro cerrado</b>			
	P53C	Reposición por muelle mecánico, alimentación interna del aire de pilotaje, sentido de flujo no reversible	575616	VUVS-L30-P53C-MD-G38-F8
		Reposición por muelle mecánico, alimentación externa del aire de pilotaje, sentido de flujo reversible	575617	VUVS-L30-P53C-MZD-G38-F8
	<b>Centro a descarga</b>			
	P53E	Reposición por muelle mecánico, alimentación interna del aire de pilotaje, sentido de flujo no reversible	575630	VUVS-L30-P53E-MD-G38-F8
		Reposición por muelle mecánico, alimentación externa del aire de pilotaje, sentido de flujo reversible	575631	VUVS-L30-P53E-MZD-G38-F8
	<b>Centro a presión</b>			
	P53U	Reposición por muelle mecánico, alimentación interna del aire de pilotaje, sentido de flujo no reversible	575623	VUVS-L30-P53U-MD-G38-F8
	Reposición por muelle mecánico, alimentación externa del aire de pilotaje, sentido de flujo reversible	575624	VUVS-L30-P53U-MZD-G38-F8	





## Accesorios

Referencias de pedido				
Código	Función de la válvula	N.º art.	Código de producto	
<b>Válvula de 5/3 vías con bobina magnética (24 V DC)</b>				
	<b>Centro cerrado, forma C</b>			
	P53C	Reposición por muelle mecánico, alimentación externa del aire de pilotaje, sentido de flujo reversible	575619	VUVS-L30-P53C-MZD-G38-F8-1C1
	<b>Centro a descarga, forma C</b>			
	P53E	Reposición por muelle mecánico, alimentación interna del aire de pilotaje, sentido de flujo no reversible	575632	VUVS-L30-P53E-MD-G38-F8-1C1
		Reposición por muelle mecánico, alimentación externa del aire de pilotaje, sentido de flujo reversible	575633	VUVS-L30-P53E-MZD-G38-F8-1C1
	<b>Centro a presión, forma C</b>			
	P53U	Reposición por muelle mecánico, alimentación interna del aire de pilotaje, sentido de flujo no reversible	575625	VUVS-L30-P53U-MD-G38-F8-1C1
		Reposición por muelle mecánico, alimentación externa del aire de pilotaje, sentido de flujo reversible	575626	VUVS-L30-P53U-MZD-G38-F8-1C1
	<b>Centro cerrado, forma B</b>			
	P53C	Reposición por muelle mecánico, alimentación interna del aire de pilotaje, sentido de flujo no reversible	575620	VUVS-L30-P53C-MD-G38-F8-1B2
		Reposición por muelle mecánico, alimentación externa del aire de pilotaje, sentido de flujo reversible	575621	VUVS-L30-P53C-MZD-G38-F8-1B2
	<b>Centro a descarga, forma B</b>			
	P53E	Reposición por muelle mecánico, alimentación interna del aire de pilotaje, sentido de flujo no reversible	575634	VUVS-L30-P53E-MD-G38-F8-1B2
		Reposición por muelle mecánico, alimentación externa del aire de pilotaje, sentido de flujo reversible	575635	VUVS-L30-P53E-MZD-G38-F8-1B2
<b>Centro a presión, forma B</b>				
P53U	Reposición por muelle mecánico, alimentación interna del aire de pilotaje, sentido de flujo no reversible	575627	VUVS-L30-P53U-MD-G38-F8-1B2	
	Reposición por muelle mecánico, alimentación externa del aire de pilotaje, sentido de flujo reversible	575628	VUVS-L30-P53U-MZD-G38-F8-1B2	

## Accesorios



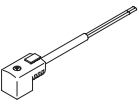

Referencias de pedido		Descripción		N.º art.	Código de producto	
<b>Bobinas magnéticas para válvulas</b>						
	Patrón de conexiones forma C, según EN 175301-803	12 V DC		8030810	VACF-B-C1-5	
		24 V DC		8030811	VACF-B-C1-1	
		48 V DC		8030812	VACF-B-C1-7	
		24 V AC/50-60 Hz		8030813	VACF-B-C1-1A	
		48 V AC/50-60 Hz		8030814	VACF-B-C1-7A	
		110/120 V AC/50-60 Hz		8030815	VACF-B-C1-16B	
		230/240 V AC/50-60 Hz		8030817	VACF-B-C1-3W	
	Patrón de conexiones forma B, estándar industrial	12 V DC		8030801	VACF-B-B2-5	
		24 V DC		8030802	VACF-B-B2-1	
		48 V DC		8030803	VACF-B-B2-7	
		24 V AC/50-60 Hz		8030804	VACF-B-B2-1A	
		48 V AC/50-60 Hz		8030805	VACF-B-B2-7A	
		110/120 V AC/50-60 Hz		8030806	VACF-B-B2-16B	
		230/240 V AC/50-60 Hz		8030808	VACF-B-B2-3W	
	Patrón de conexiones forma A, según EN 175301-803	12 V DC		8030821	VACF-A-A1-5	
		24 V DC		8030822	VACF-A-A1-1	
		48 V DC		8030823	VACF-A-A1-7	
		24 V AC/50-60 Hz		8030824	VACF-A-A1-1A	
		48 V AC/50-60 Hz		8030825	VACF-A-A1-7A	
		110/120 V AC/50-60 Hz		8030826	VACF-A-A1-16B	
		230/240 V AC/50-60 Hz		8030828	VACF-A-A1-3W	
Conector individual M8, 4 pines	24 V DC		8150875	VACF-B-R1-1L		
Conector individual M12 con codificación A, según EN 61076-2-101	24 V DC		8150876	VACF-B-R3-1L		
Conector individual M12 con codificación A, asignación según DESINA	24 V DC		8150877	VACF-B-R4-1L		
Conector individual M8, 3 pines	24 V DC		8150874	VACF-B-R8-1L		
	Conector individual M8, 3 pines	24 V DC		8150878	VACF-B-R8-1RAL	
	Conector individual M8, 4 pines	24 V DC		8150879	VACF-B-R1-1RAL	
	Conector individual M12 con codificación A, según EN 61076-2-101	24 V DC		8150873	VACF-B-R3-1RAL	
	Conector individual M12 con codificación A, asignación según DESINA	24 V DC		8150880	VACF-B-R4-1RAL	
<b>Juego de juntas para bobina magnética</b>						
	Patrón de conexiones forma B para asegurar la clase de protección IP67			8034609	VAMC-B10-B-B-S8	
	Patrón de conexiones forma A para asegurar la clase de protección IP67			8034611	VAMC-B10-A-B-S8	
<b>Tapa ciega</b>						
	Para accionamiento manual auxiliar sin enclavamiento o cubierto			8028240	VAMC-B10-20-CH2	
<b>Caja tomacorriente</b>						
	<b>Patrón de conexiones forma C, según EN 175301-803</b>					
	Borne atornillado, 3 pines	Racor de cables M12	0 ... 250 V AC/DC	IP65	539712	MSSD-EB-M12
		Racor de cable Pg7			★ 151687	MSSD-EB
	Conector IDC, 4 pines	Racor de cables M14	0 ... 250 V AC/DC	IP67	192745	MSSD-EB-S-M14
	Zócalo acodado, 3 pines	Racor de cables M12	0 ... 24 V DC	IP65	570367	MSSD-EB-M12-24VDC-SD-EX
	<b>Esquema de conexiones forma B, estándar industrial</b>					
	Borne atornillado, 3 pines	Racor de cables M16	0 ... 250 V AC/DC	IP65	539710	MSSD-F-M16
Racor de cables Pg9		★ 34431			MSSD-F	

## Accesorios

Referencias de pedido		Descripción		N.º art.	Código de producto	
<b>Caja tomacorriente</b>						
	<b>Patrón de conexiones forma A, según EN 175301-803</b>					
	Zócalo acodado, 3 pines	Racor de cables Pg9	0 ... 250 V AC/DC	IP65	<b>34583</b>	<b>MSSD-C</b>
	Zócalo acodado, 3 pines	Racor de cables M16	0 ... 250 V AC/DC	IP65	<b>539709</b>	<b>MSSD-C-M16</b>
	Zócalo acodado, 4 pines	Conexión por cable con conector IDC	0 ... 250 V AC/DC	IP67	<b>192748</b>	<b>MSSD-C-S-M16</b>
<b>Adaptador</b>						
	Zócalo forma C, según EN 175301-803	Conector M12x1, 2 pines, codificación A	12 ... 24 V AC/DC	IP65	<b>188024</b>	<b>MSSD-EB-M12-MONO</b>
<b>Zócalo con cable</b>						
	<b>Esquema de conexiones forma C, según EN 175301-803</b>					
	Zócalo acodado, 3 pines Cable trifilar de extremo abierto	24 V DC	LED	2,5 m	★ <b>151688</b>	<b>KMEB-1-24-2.5-LED</b>
				5 m	<b>151689</b>	<b>KMEB-1-24-5-LED</b>
				10 m	<b>193457</b>	<b>KMEB-1-24-10-LED</b>
		230 V AC <sup>1)</sup>	-	2,5 m	<b>151690</b>	<b>KMEB-1-230AC-2.5</b>
				5 m	<b>151691</b>	<b>KMEB-1-230AC-5</b>
				<b>Esquema de conexiones forma B, estándar industrial</b>		
	Zócalo acodado, 3 pines Cable trifilar de extremo abierto	24 V DC	LED	2,5 m	★ <b>30935</b>	<b>KMF-1-24DC-2.5-LED</b>
				5 m	<b>30937</b>	<b>KMF-1-24DC-5-LED</b>
				10 m	<b>193458</b>	<b>KMF-1-24-10-LED</b>
		230 V AC <sup>1)</sup>	-	2,5 m	<b>30936</b>	<b>KMF-1-230AC-2,5</b>
				5 m	<b>30938</b>	<b>KMF-1-230AC-5</b>
				<b>Patrón de conexiones forma A, según EN 175301-803</b>		
	Zócalo acodado, 3 pines Cable trifilar de extremo abierto	24 V DC	LED	2,5 m	<b>30931</b>	<b>KMC-1-24DC-2.5-LED</b>
				5 m	<b>30933</b>	<b>KMC-1-24DC-5-LED</b>
10 m				<b>193459</b>	<b>KMC-1-24-10-LED</b>	
230 V AC <sup>1)</sup>		-	2,5 m	<b>30932</b>	<b>KMC-1-230AC-2,5</b>	
			5 m	<b>30934</b>	<b>KMC-1-230AC-5</b>	
			<b>Junta iluminada</b>			
	Patrón de conexiones forma C, según DIN EN 175301-803	24 V DC		<b>151717</b>	<b>MEB-LD-12-24DC</b>	
		230 V AC		<b>151718</b>	<b>MEB-LD-230AC</b>	
	Esquema de conexiones forma B, estándar industrial	24 V DC		<b>19143</b>	<b>MF-LD-12-24DC</b>	
		230 V AC		<b>19144</b>	<b>MF-LD-230AC</b>	



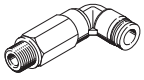
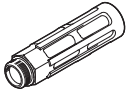

1) La caja tomacorriente de 230 V AC puede utilizarse para 24 V DC sin configuración de diodo emisor de luz.

## Accesorios

Referencias de pedido			N.º art.	Código de producto	UE <sup>1)</sup>
<b>Racor rápido roscado con hexágono interior</b>					
	Rosca de conexión G1/8 para diámetro exterior del tubo flexible	4 mm	★ 186106	QS-G1/8-4-I	10
			133008	QS-G1/8-4-I-100	100
	Rosca de conexión G3/8 para diámetro exterior del tubo flexible	8 mm	★ 186111	QS-G3/8-8-I	10
		10 mm	★ 186113	QS-G3/8-10-I	10
12 mm		★ 186114	QS-G3/8-12-I	10	
<b>Racor rápido roscado acodado con hexágono exterior</b>					
	Rosca de conexión G3/8 para diámetro exterior del tubo flexible	8 mm	★ 186121	QSL-G3/8-8	10
			132055	QSL-G3/8-8-50	50
	10 mm	★ 186123	QSL-G3/8-10	10	
		132056	QSL-G3/8-10-20	20	
		★ 186124	QSL-G3/8-12	10	
	132057	QSL-G3/8-12-20	20		
<b>Racor rápido roscado acodado, largo, con hexágono exterior</b>					
	Rosca de conexión G3/8 para diámetro exterior del tubo flexible	8 mm	186132	QSL-G3/8-8	10
		10 mm	186134	QSL-G3/8-10	10
		12 mm	186135	QSL-G3/8-12	10
<b>Silenciador</b>					
	Con rosca de conexión G, ejecución en metal	G3/8	6843	U-3/8-B	1
			★ 1205862	AMTE-M-LH-G38	10
	Con rosca de conexión G, ejecución sinterizada, larga	G3/8	★ 1205862	AMTE-M-LH-G38	10

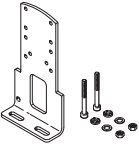
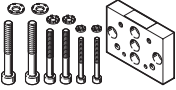
1) Unidades por embalaje

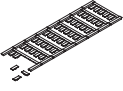
## Accesorios

Referencias de pedido		Peso [g]	N.º art.	Código de producto
<b>Fijación por pies</b>				
	Con juego de tornillos para la fijación de la válvula a la fijación por pies	239	<b>8026337</b>	<b>VAME-B10-30-A</b>
<b>Montaje mural</b>				
	Con juego de tornillos para la fijación de la válvula al montaje mural	53	<b>576413</b>	<b>VAME-B10-20-W</b>
<b>Surtido de piezas de repuesto</b>				
	Juego de juntas y tornillos	22	<b>8035637</b>	<b>VAME-B10-30-MK</b>
<b>Placa de identificación</b>				
	Marco con 40 unidades	–	<b>565306</b>	<b>ASLR-C-E4</b>
<b>Kit de fijación</b>				
	Con escuadra de montaje para el montaje lateral de válvulas	Para cilindros normalizados DSBC-50...125	160	<b>2612128</b> <b>DAVM-MW-V1-50-V</b>

## Hoja de datos del bloque de conexión, tamaño 20

-  - Caudal  
hasta 700 l/min

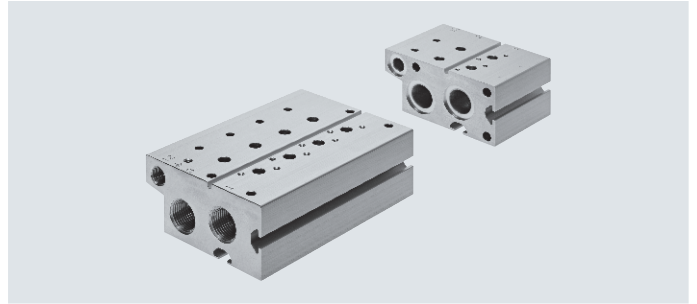

## Especificaciones técnicas generales

	Bloque de conexión Estándar		Módulo de expansión para Bloque de conexión estándar		Bloque de conexión Compacta		Perfil distribuidor P	
	3/2	5/2, 5/3	3/2	5/2, 5/3	3/2	5/2, 5/3	En ambos lados	En un lado
Para función de válvula	3/2	5/2, 5/3	3/2	5/2, 5/3	3/2	5/2, 5/3	3/2, 5/2, 5/3	
Patrón uniforme [mm]	22							
Tipo de fijación	Con taladro pasante						con escuadra de fijación	
Cantidad máx. de posiciones de válvula	10	10	2	2	10		10	4
Conexión 1	G3/8	G3/8	G3/8	G3/8	G1/4	G1/4	G3/8	G3/8
Toma 3	G3/8	G3/8	G3/8	G3/8	G1/4	G1/4	-	-
Conexión 5	-	G3/8	-	G3/8	-	G1/4	-	-
Conexión 12	G1/8	G1/8	G1/8	G1/8	-	-	-	-
Conexión 14	-	G1/8	-	G1/8	-	-	-	-
Resistencia a la corrosión <sup>1)</sup>	2							

1) Más información en [www.festo.com/x/topic/crc](http://www.festo.com/x/topic/crc)

## Peso [g]

Posiciones de válvula	2	3	4	5	6	7	8	9	10
<b>Bloque de conexión para válvulas de 3/2 vías, estándar</b>									
VABM-B10-20E-G38-...-P3	449	574	699	825	950	1075	1200	1326	1451
<b>Bloque de conexión, módulo de expansión para válvulas de 3/2 vías, estándar</b>									
VABM-B10-20EEE-G38-2-P3	324	-	-	-	-	-	-	-	-
<b>Bloque de conexión para válvulas de 5/2 y 5/3 vías, estándar</b>									
VABM-B10-20E-G38-...	680	866	1053	1239	1425	1612	1798	1985	2171
<b>Bloque de conexión, módulo de expansión para válvulas de 5/2 y 5/3 vías, estándar</b>									
VABM-B10-20EEE-G38-2	492	-	-	-	-	-	-	-	-
<b>Bloque de conexión para válvulas de 3/2 vías, compacto</b>									
VABM-B10-20S-G14-...-P3	280	360	441	521	601	681	762	842	922
<b>Bloque de conexión para válvulas de 5/2 y 5/3 vías, compacto</b>									
VABM-B10-20S-G14-...	344	439	535	630	726	821	917	1012	1108
<b>Perfil distribuidor P para fijación en ambos lados</b>									
VABM-B10-20-G38-...-P53	226	268	310	352	395	437	479	521	563
<b>Perfil distribuidor P para fijación en un lado</b>									
VABM-B10-20-G38-2-P53-E	240	282	324	-	-	-	-	-	-

## Hoja de datos del bloque de conexión, tamaño 20

### Materiales

Perfil distribuidor	Aleación forjada de aluminio
Nota sobre los materiales	En conformidad con la Directiva 2002/95/CE (RoHS)

### Dimensiones

Descarga de datos CAD → [www.festo.com](http://www.festo.com)

Bloque de conexión para válvulas de 3/2 vías, estándar

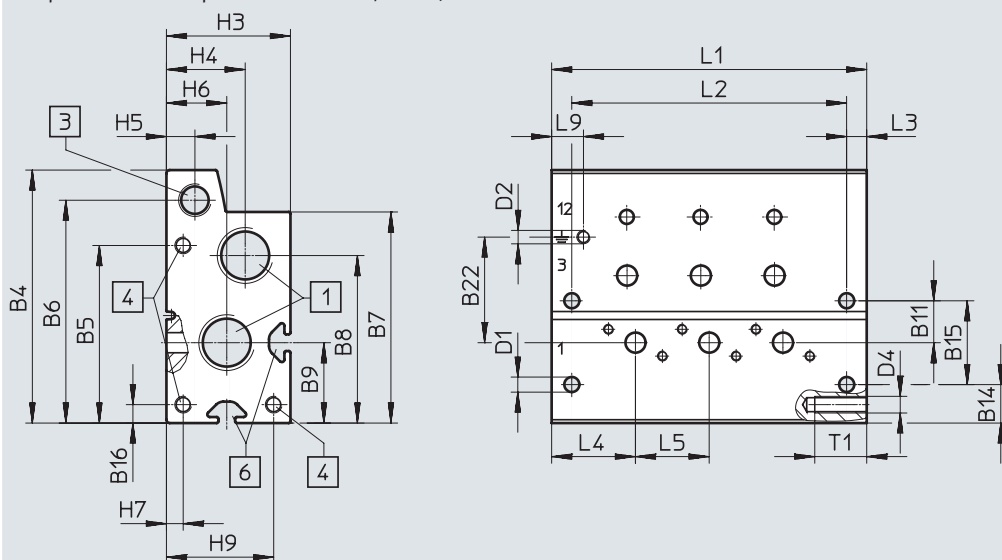

[1] Conexiones 1 y 3: G3/8

[3] Conexión 12: G1/8

[4] Rosca M5x15,5 para módulo de expansión

[6] Ranura perfilada IPM-05 sistema 5

Código de producto	B4	B5	B6	B7	B8	B9	B11	B14	B15	B16	B22
VABM-B10-20E-G38-...-P3	75,5	53	66,5	63	50	24	12,5	11,5	25	5,5	31,5

Código de producto	D1 ø	D2	D4	H3	H4	H5	H6	H7	H9	L3	L4	L5	L9	T1
VABM-B10-20E-G38-...-P3	4,5	M4x6,5	M5	37	23,5	8,5	18	5	32	6	25	22	9,5	15,5

Posiciones de válvula	2	3	4	5	6	7	8	9	10
L1	72	94	116	138	160	182	204	226	248
L2	60	82	104	126	148	170	192	214	236



## Hoja de datos del bloque de conexión, tamaño 20

## Dimensiones

Descarga de datos CAD → [www.festo.com](http://www.festo.com)

Módulo de expansión para bloque de conexión para válvulas de 3/2 vías, estándar

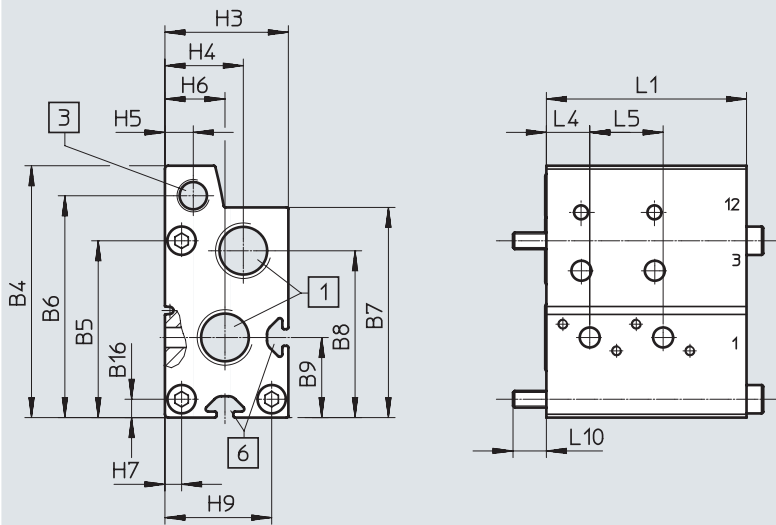

[1] Conexiones 1 y 3: G3/8

[3] Conexión 12: G1/8

[6] Ranura perfilada IPM-05  
sistema 5

Código de producto	B4	B7	B6	B7	B8	B9	B16	H3
VABM-B10-20EEE-G38-2-P3	75,5	53	66,5	63	50	24	5,5	37

Código de producto	H4	H5	H6	H7	H9	L1	L4	L5	L10
VABM-B10-20EEE-G38-2-P3	23,5	8,5	18	5	32	60	25	22	10

## Hoja de datos del bloque de conexión, tamaño 20

### Dimensiones

Descarga de datos CAD → [www.festo.com](http://www.festo.com)

Bloque de conexión para válvulas de 5/2 y 5/3 vías, estándar

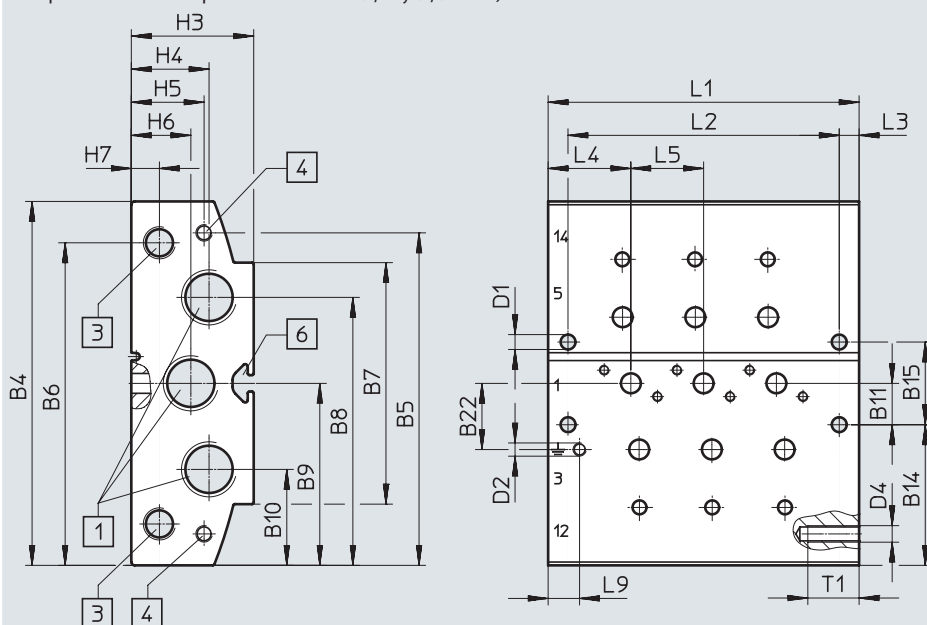

[1] Conexiones 1, 3 y 5: G3/8

[3] Conexiones 12 y 14: G1/8

[4] Rosca M5x15,5 para módulo de expansión

[6] Ranura perfilada IPM-05 sistema 5

Código de producto	B4	B5	B6	B7	B8	B9	B10	B11	B14	B15	B22
VABM-B10-20E-G38-...	110	100,5	97,5	73	81	55	29	12,5	42,5	25	20

Código de producto	D1 ø	D2	D4	H3	H4	H5	H6	H7	L3	L4	L5	L9	T1
VABM-B10-20E-G38-...	4,5	M4x6,5	M5	37	23,5	22	18	8,5	6	25	22	9,5	15,5

Posiciones de válvula	2	3	4	5	6	7	8	9	10
L1	72	94	116	138	160	182	204	226	248
L2	60	82	104	126	148	170	192	214	236

## Hoja de datos del bloque de conexión, tamaño 20

## Dimensiones

Descarga de datos CAD → [www.festo.com](http://www.festo.com)

Módulo de expansión para bloque de conexión para válvulas de 5/2 y 5/3 vías, estándar

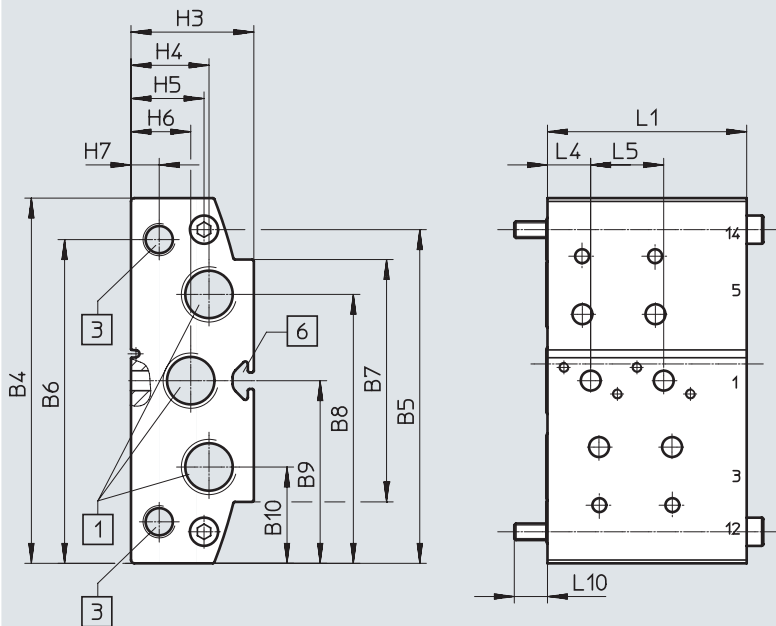

[1] Conexiones 1, 3 y 5: G3/8

[3] Conexiones 12 y 14: G1/8

[6] Ranura perfilada IPM-05 sistema 5

Código de producto	B4	B5	B6	B7	B8	B9	B10	H3
VABM-B10-20EEE-G38-2	110	100,5	97,5	73	81	55	29	37

Código de producto	H4	H5	H6	H7	L1	L4	L5	L10
VABM-B10-20EEE-G38-2	23,5	22	18	8,5	60	13	22	10

## Hoja de datos del bloque de conexión, tamaño 20

### Dimensiones

Descarga de datos CAD → [www.festo.com](http://www.festo.com)

Bloque de conexión para válvulas de 3/2 vías, compacto

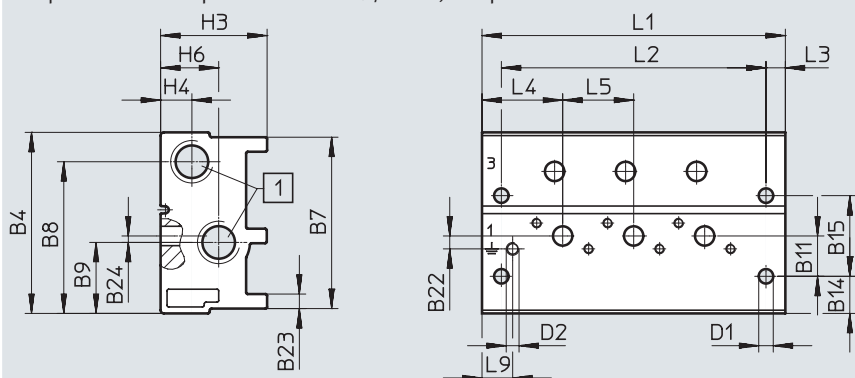

[1] Conexiones 1 y 3: G1/4

Código de producto	B4	B7	B8	B9	B11	B14	B15	B22	B23	B24
VABM-B10-20S-G14-...-P3	56,1	53,1	47	22	12,5	11,5	25	4	4,5	2

Código de producto	D1 ø	D2	H3	H4	H6	L3	L4	L5	L9
VABM-B10-20S-G14-...-P3	4,5	M4x6,5	33	9,7	18	6	25	22	9,5

Posiciones de válvula	2	3	4	5	6	7	8	9	10
L1	72	94	116	138	160	182	204	226	248
L2	60	82	104	126	148	170	192	214	236

### Dimensiones

Descarga de datos CAD → [www.festo.com](http://www.festo.com)

Bloque de conexión para válvulas de 5/2 y 5/3 vías, compacto

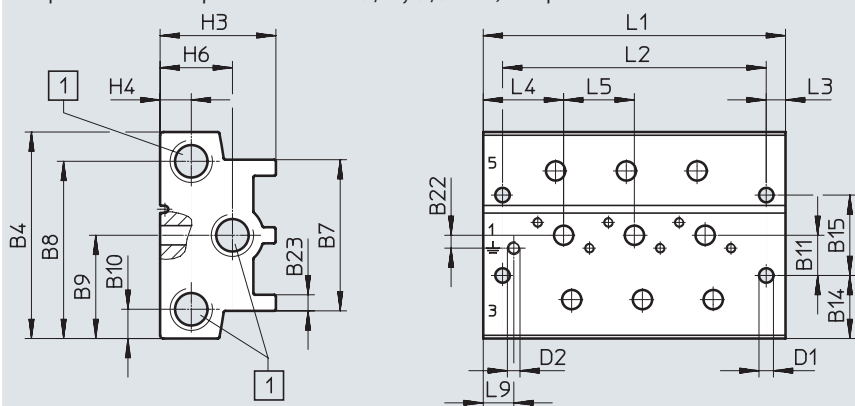

[1] Conexiones 1, 3 y 5: G1/4

Código de producto	B4	B7	B8	B9	B10	B11	B14	B15	B22	B23
VABM-B10-20S-G14-...	64,2	47	55,1	32,1	9,1	12,5	19,6	25	4	5

Código de producto	D1 ø	D2	H3	H4	H6	L3	L4	L5	L9
VABM-B10-20S-G14-...	4,5	M4x6,5	36	9,7	22,5	6	25	22	9,5

Posiciones de válvula	2	3	4	5	6	7	8	9	10
L1	72	94	116	138	160	182	204	226	248
L2	60	82	104	126	148	170	192	214	236

## Hoja de datos del bloque de conexión, tamaño 20

## Dimensiones

Descarga de datos CAD → [www.festo.com](http://www.festo.com)

Perfil distribuidor P, montaje en ambos lados

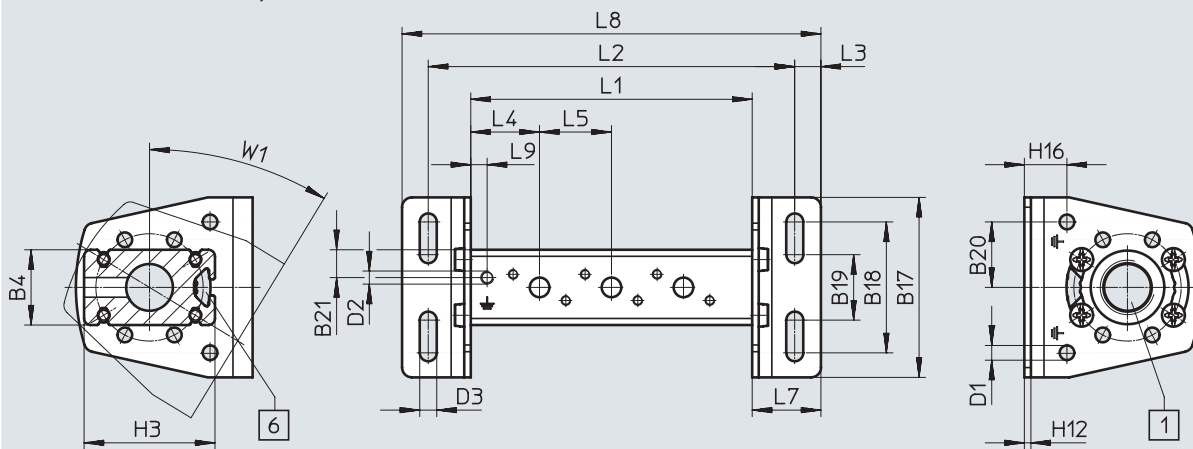

[1] Conexión 1: G3/8

[6] Ranura perfilada IPM-05 sistema 5

**Nota**Escuadra de fijación con posibilidad de desplazamiento de  $\pm 30^\circ$ .

Código de producto	B4	B17	B18	B19	B20	B21	D1 $\varnothing$	D2	D3 $\varnothing$
VABM-B10-20-G38-...-P53	23	55	40	20	20	8,5	4,5	M4x6,5	5,2

Código de producto	H3	H12	H16	L3	L4	L5	L7	L9	W1
VABM-B10-20-G38-...-P53	40	2	13	8	21	22	21	5	30°

Posiciones de válvula	2	3	4	5	6	7	8	9	10
L1	64	86	108	130	152	174	196	218	240
L2	90	112	134	156	178	200	222	244	266
L8	106	128	150	172	194	216	238	260	282

## Hoja de datos del bloque de conexión, tamaño 20

### Dimensiones

Descarga de datos CAD → [www.festo.com](http://www.festo.com)

Perfil distribuidor P, montaje unilateral

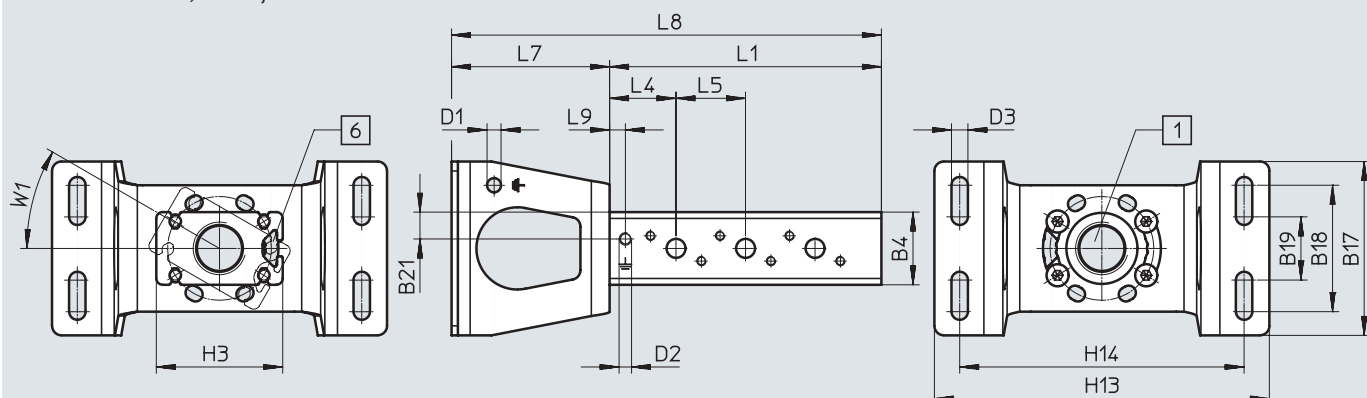

[1] Conexión 1: G3/8

[6] Ranura perfilada IPM-05 sistema 5



**Nota**







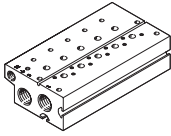

Escuadra de fijación con posibilidad de desplazamiento de  $\pm 30^\circ$ .

Código de producto	B4	B17	B18	B19	B21	D1 $\varnothing$	D2	D3 $\varnothing$
VABM-B10-20-G38-2-P53-E	23	55	40	20	8,5	4,5	M4x6,5	5,2

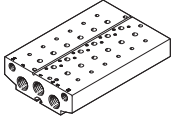
Código de producto	H3	H13	H14	L4	L5	L7	L9	W1
VABM-B10-20-G38-2-P53-E	40	106	90	21	22	50	5	30°

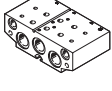
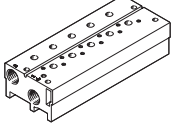
Posiciones de válvula	2	3	4
L1	64	86	108
L8	114	136	158

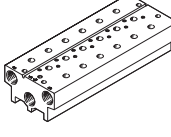
## Referencias de pedido del bloque de conexión, tamaño 20

Referencias de pedido: bloque de conexión				
	Descripción	Posiciones de válvula	N.º art.	Código de producto
<b>Bloque de conexión estándar</b>				
	Para válvulas de 3/2 vías, incl. juntas y tornillos para el montaje	2	576441	VABM-B10-20E-G38-2-P3
		3	576442	VABM-B10-20E-G38-3-P3
		4	576443	VABM-B10-20E-G38-4-P3
		5	576444	VABM-B10-20E-G38-5-P3
		6	576445	VABM-B10-20E-G38-6-P3
		7	576446	VABM-B10-20E-G38-7-P3
		8	576447	VABM-B10-20E-G38-8-P3
		9	576448	VABM-B10-20E-G38-9-P3
		10	576449	VABM-B10-20E-G38-10-P3
		-  - <b>Nota</b> <ul style="list-style-type: none"> <li>Los tapones ciegos para cerrar en un lado las tomas de alimentación (1, 3 y 14) están incluidos en el suministro.</li> <li>En combinación con electroválvulas VUVS-LK, debe pedirse también el juego de tornillos (n.º art.: 8026203).</li> </ul>		
	Para válvulas de 5/2 vías y 5/3 vías, incl. juntas y tornillos para el montaje	2	576339	VABM-B10-20E-G38-2
		3	576340	VABM-B10-20E-G38-3
		4	576341	VABM-B10-20E-G38-4
		5	576342	VABM-B10-20E-G38-5
		6	576343	VABM-B10-20E-G38-6
		7	576344	VABM-B10-20E-G38-7
		8	576345	VABM-B10-20E-G38-8
		9	576346	VABM-B10-20E-G38-9
		10	576347	VABM-B10-20E-G38-10
		-  - <b>Nota</b> <ul style="list-style-type: none"> <li>Los tapones ciegos para cerrar en un lado las tomas de alimentación (1, 3, 5, 12 y 14) están incluidos en el suministro.</li> <li>En combinación con electroválvulas VUVS-LK, debe pedirse también el juego de tornillos (n.º art.: 8026203).</li> </ul>		
<b>Bloque de conexión, módulo de expansión para bloque de conexión estándar</b>				
	Para válvulas de 3/2 vías, incl. juntas y tornillos para el montaje	2	576490	VABM-B10-20EEE-G38-2-P3
	Para válvulas de 5/2 vías y 5/3 vías, incl. juntas y tornillos para el montaje	2	576489	VABM-B10-20EEE-G38-2
<b>Bloque de conexión compacto</b>				
	Para válvulas de 3/2 vías, incl. juntas y tornillos para el montaje	2	★ 576465	VABM-B10-20S-G14-2-P3
		3	576466	VABM-B10-20S-G14-3-P3
		4	★ 576467	VABM-B10-20S-G14-4-P3
		5	576468	VABM-B10-20S-G14-5-P3
		6	★ 576469	VABM-B10-20S-G14-6-P3
		7	576470	VABM-B10-20S-G14-7-P3
		8	★ 576471	VABM-B10-20S-G14-8-P3
		9	576472	VABM-B10-20S-G14-9-P3
		10	★ 576473	VABM-B10-20S-G14-10-P3
		-  - <b>Nota</b> Los tapones ciegos para cerrar en un lado las tomas de alimentación (1, 3 y 14) están incluidos en el suministro.		
	Para válvulas de 5/2 vías y 5/3 vías, incl. juntas y tornillos para el montaje	2	★ 576417	VABM-B10-20S-G14-2
		3	576418	VABM-B10-20S-G14-3
		4	★ 576419	VABM-B10-20S-G14-4
		5	576420	VABM-B10-20S-G14-5
		6	★ 576421	VABM-B10-20S-G14-6
		7	576422	VABM-B10-20S-G14-7
		8	★ 576423	VABM-B10-20S-G14-8
		9	576424	VABM-B10-20S-G14-9
		10	★ 576425	VABM-B10-20S-G14-10
		-  - <b>Nota</b> Los tapones ciegos para cerrar en un lado las tomas de alimentación (1, 3, 5, 12 y 14) están incluidos en el suministro.		

## Referencias de pedido del bloque de conexión, tamaño 20

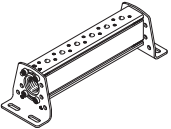
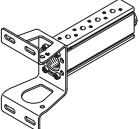



Referencias de pedido		Posiciones de válvula	N.º art.	Código de producto
<b>Perfil distribuidor P</b>				
	Para fijación en ambos lados, incl. juntas y tornillos para montar las válvulas	2	★ 576363	VABM-B10-20-G38-2-P53
		3	576364	VABM-B10-20-G38-3-P53
		4	★ 576365	VABM-B10-20-G38-4-P53
		5	576366	VABM-B10-20-G38-5-P53
		6	★ 576367	VABM-B10-20-G38-6-P53
		7	576368	VABM-B10-20-G38-7-P53
		8	★ 576369	VABM-B10-20-G38-8-P53
		9	576370	VABM-B10-20-G38-9-P53
		10	★ 576371	VABM-B10-20-G38-10-P53
			Para fijación en un lado, incl. juntas y tornillos para montar las válvulas	2
3	576415			VABM-B10-20-G38-3-P53-E
4	576416			VABM-B10-20-G38-4-P53-E

 - **Nota**

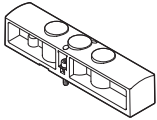
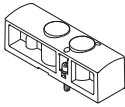

El tapón ciego para cerrar en un lado la toma de alimentación (1) está incluido en el suministro.

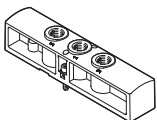
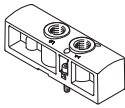

## Referencias de pedido del bloque de conexión, tamaño 20



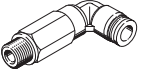

Referencias de pedido				
	Descripción	Peso [g]	N.º art.	Código de producto
<b>Placa ciega</b>				
	Para posición de válvula en la placa de alimentación para válvulas de 5/2 y 5/3 vías	78	★ 576410	VABB-B10-20-E
	Para posición de válvula en la placa de alimentación para válvulas de 3/2 vías	56	★ 576411	VABB-B10-20-E-P3
	Para posición de la válvula en perfil distribuidor	13	★ 576409	VABB-B10-20-A
<b>Placa de alimentación</b>				
	Para posición de válvula en la placa de alimentación para válvulas de 5/2 y 5/3 vías	78	576492	VABF-B10-20-P1A4-G18
	Para posición de válvula en la placa de alimentación para válvulas de 3/2 vías	56	576493	VABF-B10-20-P1A4-G18-P3
<b>Placa de alimentación</b>				
	Para posición de la válvula en perfil distribuidor	13	576491	VABF-B10-20-P1-G18

## Referencias de pedido del bloque de conexión, tamaño 20

Referencias de pedido		Descripción	N.º art.	Código de producto	UE <sup>1)</sup>
<b>Racor rápido roscado con hexágono exterior</b>					
	Rosca de conexión G1/4 para diámetro exterior del tubo flexible	12 mm	★ 186350	QS-G1/4-12	10
	Rosca de conexión G3/8 para diámetro exterior del tubo flexible	16 mm	186347	QS-G3/8-16	1
<b>Racor rápido roscado con hexágono interior</b>					
	Rosca de conexión M5 para diámetro exterior del tubo flexible	4 mm	★ 153315	QSM-M5-4-I	10
	Rosca de conexión G1/8 para diámetro exterior del tubo flexible	4 mm	★ 186106	QS-G1/8-4-I	10
			133008	QS-G1/8-4-I-100	100
		6 mm	★ 186107	QS-G1/8-6-I	10
			133009	QS-G1/8-6-I-100	100
	8 mm	★ 186109	QS-G1/8-8-I	10	
		133010	QS-G1/8-8-I-100	100	
	Rosca de conexión G1/4 para diámetro exterior del tubo flexible	8 mm	★ 186110	QS-G1/4-8-I	10
		10 mm	★ 186112	QS-G1/4-10-I	10
	Rosca de conexión G3/8 para diámetro exterior del tubo flexible	8 mm	★ 186111	QS-G3/8-8-I	10
		10 mm	★ 186113	QS-G3/8-10-I	10
12 mm		★ 186114	QS-G3/8-12-I	10	
<b>Racor rápido roscado acodado con hexágono exterior</b>					
	Rosca de conexión G1/8 para diámetro exterior del tubo flexible	4 mm	★ 186116	QSL-G1/8-4	10
			132048	QSL-G1/8-4-100	100
		6 mm	★ 186117	QSL-G1/8-6	10
			132049	QSL-G1/8-6-100	100
	8 mm	★ 186119	QSL-G1/8-8	10	
		132050	QSL-G1/8-8-50	50	
	Rosca de conexión G1/4 para diámetro exterior del tubo flexible	8 mm	★ 186120	QSL-G1/4-8	10
			132052	QSL-G1/4-8-50	50
		10 mm	★ 186122	QSL-G1/4-10	10
			132053	QSL-G1/4-10-50	50
		12 mm	★ 186351	QSL-G1/4-12	10
			132054	QSL-G1/4-12-20	20
	Rosca de conexión G3/8 para diámetro exterior del tubo flexible	8 mm	★ 186121	QSL-G3/8-8	10
			132055	QSL-G3/8-8-50	50
		10 mm	★ 186123	QSL-G3/8-10	10
			132056	QSL-G3/8-10-20	20
12 mm		★ 186124	QSL-G3/8-12	10	
		132057	QSL-G3/8-12-20	20	
16 mm	186348	QSL-G3/8-16	1		
<b>Racor rápido roscado acodado, largo, con hexágono exterior</b>					
	Rosca de conexión G1/8 para diámetro exterior del tubo flexible	4 mm	186127	QSL-G1/8-4	10
			133015	QSL-G1/8-4-100	100
	6 mm	186128	QSL-G1/8-6	10	
		133016	QSL-G1/8-6-100	100	
	8 mm	186130	QSL-G1/8-8	10	
		133017	QSL-G1/8-8-100	100	

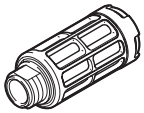
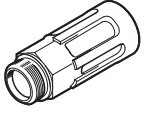
1) Unidades por embalaje

## Referencias de pedido del bloque de conexión, tamaño 20

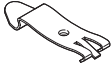
Referencias de pedido			N.º art.	Código de producto	UE <sup>1)</sup>
<b>Silenciador</b>					
	Con rosca de conexión G, ejecución en polímero	G1/8	★ 2307	U-1/8	1
			534222	U-1/8-50	50
		G1/4	★ 2316	U-1/4	1
			534223	U-1/4-20	20
	Con rosca de conexión G, ejecución en metal	G3/8	6843	U-3/8-B	1
	Con rosca de conexión G, ejecución sinterizada, larga	G1/4	★ 1205861	AMTE-M-LH-G14	20
		G3/8	★ 1205862	AMTE-M-LH-G38	10
<b>Tapón ciego</b>					
	Con rosca de conexión	G1/8	★ 3568	B-1/8	10
			534213	B-1/8-100	100
		G1/4	★ 3569	B-1/4	10
			534214	B-1/4-50	50
		G3/8	★ 3570	B-3/8	10
			534215	B-3/8-20	20
<b>Elemento de separación</b>					
	Para formar zonas de presión	G1/8	569995	VABD-8-B	1
		G1/4	569996	VABD-10-B	1
		G3/8	574483	VABD-14-B	1
<b>Accesorio para montaje en perfil DIN</b>					
	Para la fijación de la batería de válvulas en un perfil DIN estándar TH 35-7,5 o TH 35-15, según EN 60715		★ 569998	VAME-T-M4	1

1) Unidades por embalaje

## Hoja de datos del bloque de conexión, tamaño 25

-  - Caudal  
hasta 1300 l/min

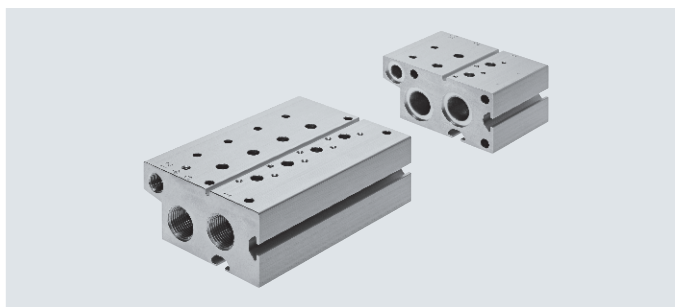

### Especificaciones técnicas generales

Función de la válvula	Bloque de conexión Estándar		Módulo de expansión para Bloque de conexión estándar		Bloque de conexión Compacta		Perfil distribuidor P	
	3/2	5/2, 5/3	3/2	5/2, 5/3	3/2	5/2, 5/3	En ambos lados	En un lado
Patrón uniforme [mm]	27,5							
Tipo de fijación	Con taladro pasante						con escuadra de fijación	
Cantidad máx. de posiciones de válvula	10	10	2	2	10		10	4
Conexión 1	G1/2	G1/2	G1/2	G1/2	G3/8	G3/8	G1/2	G1/2
Toma 3	G1/2	G1/2	G1/2	G1/2	G3/8	G3/8	-	-
Conexión 5	-	G1/2	-	G1/2	-	G3/8	-	-
Conexión 12	G1/8	G1/8	G1/8	G1/8	-	-	-	-
Conexión 14	-	G1/8	-	G1/8	-	-	-	-
Resistencia a la corrosión <sup>1)</sup>	2							

1) Más información en [www.festo.com/x/topic/crc](http://www.festo.com/x/topic/crc)

### Peso [g]

Posiciones de válvula	2	3	4	5	6	7	8	9	10
<b>Bloque de conexión para válvulas de 3/2 vías, estándar</b>									
VABM-B10-25E-G12-...-P3	726	960	1194	1428	1662	1896	2130	2364	2598
<b>Bloque de conexión, módulo de expansión para válvulas de 3/2 vías, estándar</b>									
VABM-B10-25EEE-G12-2-P3	340	-	-	-	-	-	-	-	-
<b>Bloque de conexión para válvulas de 5/2 y 5/3 vías, estándar</b>									
VABM-B10-25E-G12-...	927	1224	1521	1818	2115	2412	2709	3006	3303
<b>Bloque de conexión, módulo de expansión para válvulas de 5/2 y 5/3 vías, estándar</b>									
VABM-B10-25EEE-G12-2	258	-	-	-	-	-	-	-	-
<b>Bloque de conexión para válvulas de 3/2 vías, compacto</b>									
VABM-B10-25S-G38-...-P3	369	488	607	726	845	964	1083	1202	1321
<b>Bloque de conexión para válvulas de 5/2 y 5/3 vías, compacto</b>									
VABM-B10-25S-G38-...	438	579	720	861	1002	1143	1284	1425	1566
<b>Perfil distribuidor P para fijación en ambos lados</b>									
VABM-B10-25-G38-...-P53	258	340	422	504	586	668	750	832	914
<b>Perfil distribuidor P para fijación en un lado</b>									
VABM-B10-25-G38-2-P53-E	258	340	422	-	-	-	-	-	-

## Hoja de datos del bloque de conexión, tamaño 25

**Materiales**

Perfil distribuidor	Aleación forjada de aluminio
Nota sobre los materiales	En conformidad con la Directiva 2002/95/CE (RoHS)

**Dimensiones**Descarga de datos CAD → [www.festo.com](http://www.festo.com)

Bloque de conexión para válvulas de 3/2 vías, estándar

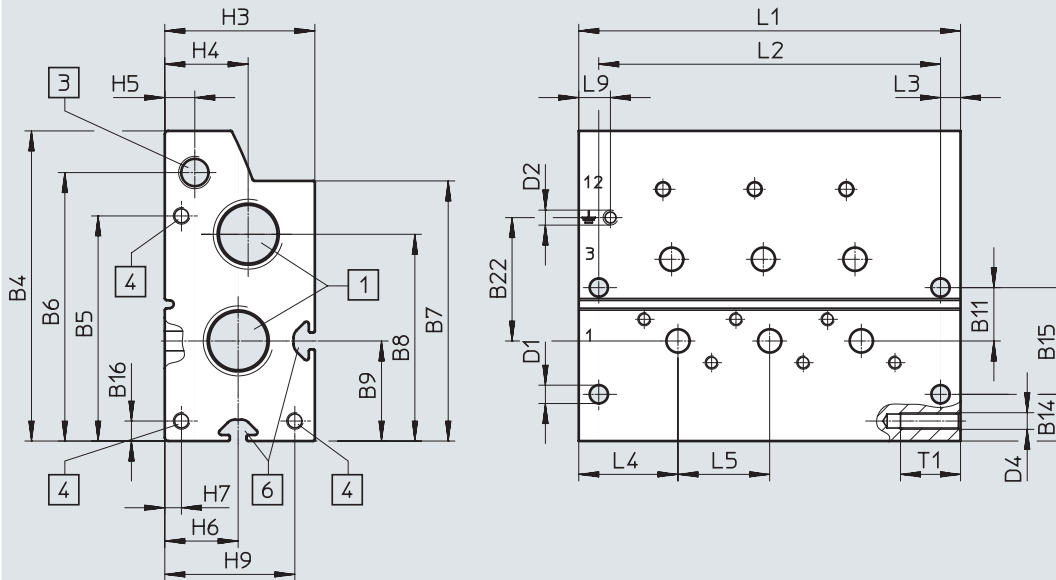

[1] Conexiones 1 y 3: G1/2

[3] Conexión 12: G1/8

[4] Rosca M5x18 para módulo de expansión

[6] Ranura perfilada IPM-05 sistema 5

Código de producto	B4	B5	B6	B7	B8	B9	B11	B14	B15	B16	B22
VABM-B10-25E-G12-...-P3	93	67,5	80,5	78	62	30	16	14	32	6	37

Código de producto	D1 ø	D2	D4	H3	H4	H5	H6	H7	H9	L3	L4	L5	L9	T1
VABM-B10-25E-G12-...-P3	5,5	M4x9	M5	45	25	9	22	5	39	6	29,8	27,5	9,5	18

Posiciones de válvula	2	3	4	5	6	7	8	9	10
L1	87	114,5	142	169,5	197	224,5	252	279,5	307
L2	75	102,5	130	157,5	185	212,5	240	267,5	295

## Hoja de datos del bloque de conexión, tamaño 25

### Dimensiones

Descarga de datos CAD → [www.festo.com](http://www.festo.com)

Módulo de expansión para bloque de conexión para válvulas de 3/2 vías, estándar

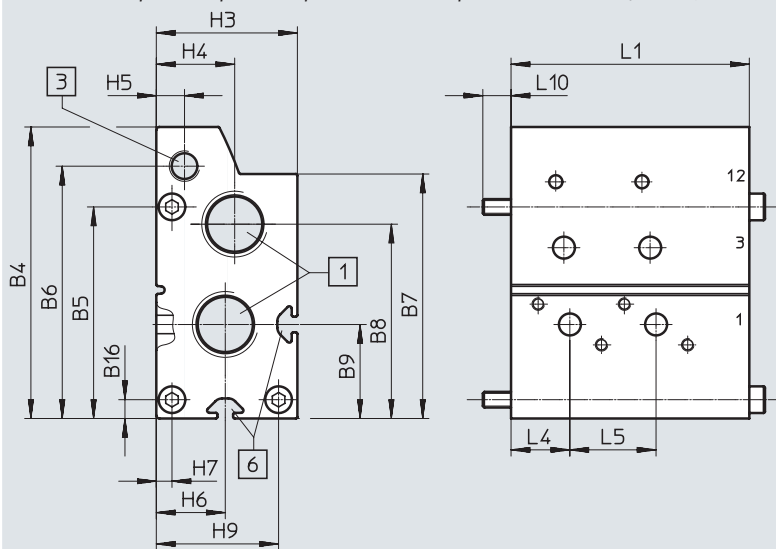

[1] Conexiones 1 y 3: G1/2

[3] Conexión 12: G1/8

[6] Ranura perfilada IPM-05 sistema 5

Código de producto	B4	B5	B6	B7	B8	B9	B16	H3
VABM-B10-25EEE-G12-2-P3	93	67,5	80,5	78	62	30	6	45

Código de producto	H4	H5	H6	H7	H9	L4	L5	L10	L1
VABM-B10-25EEE-G12-2-P3	25	9	22	5	39	18,8	27,5	9	76

## Hoja de datos del bloque de conexión, tamaño 25

## Dimensiones

Descarga de datos CAD → [www.festo.com](http://www.festo.com)

Bloque de conexión para válvulas de 5/2 y 5/3 vías, estándar

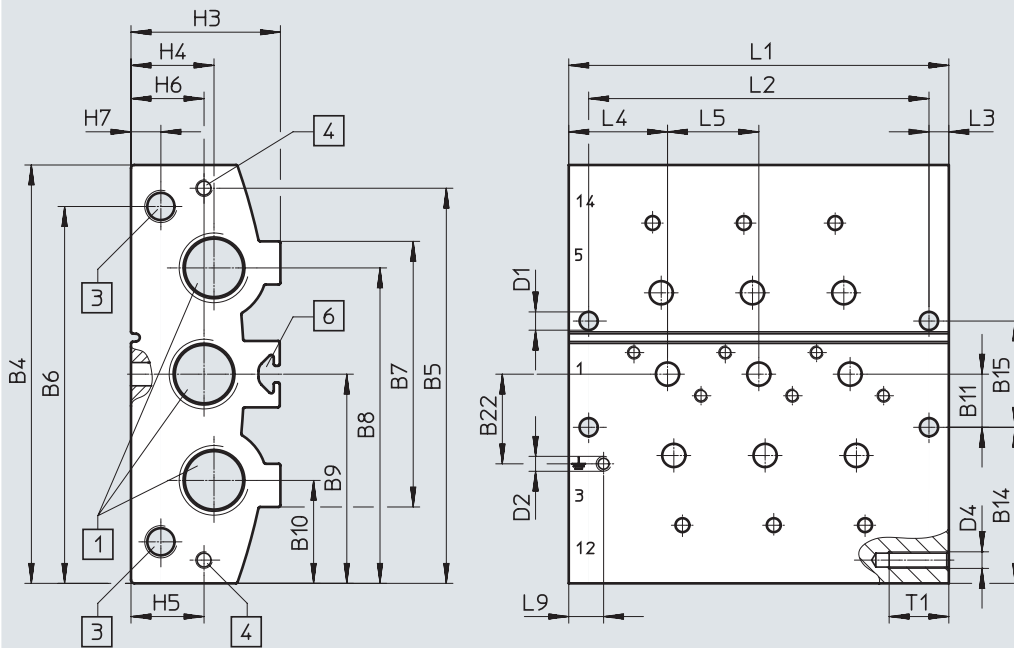

[1] Conexiones 1, 3 y 5: G1/2

[3] Conexiones 12 y 14: G1/8

[4] Rosca M5x18 para módulo de expansión

[6] Ranura perfilada IPM-05 sistema 5

Código de producto	B4	B5	B6	B7	B8	B9	B10	B11	B14	B15	B22
VABM-B10-25E-G12-...	126	119	113,5	80	95	63	31	16	47	32	27

Código de producto	D1 ø	D2	D4	H3	H4	H5	H6	H7	L3	L4	L5	L9	T1
VABM-B10-25E-G12-...	5,5	M4x9	M5	45	25	22	22	9	6	29,8	27,5	10,5	18

Posiciones de válvula	2	3	4	5	6	7	8	9	10
L1	87	114,5	142	169,5	197	224,5	252	279,5	307
L2	75	102,5	130	157,5	185	212,5	240	267,5	295

## Hoja de datos del bloque de conexión, tamaño 25

### Dimensiones

Descarga de datos CAD → [www.festo.com](http://www.festo.com)

Módulo de expansión para bloque de conexión para válvulas de 5/2 y 5/3 vías, estándar

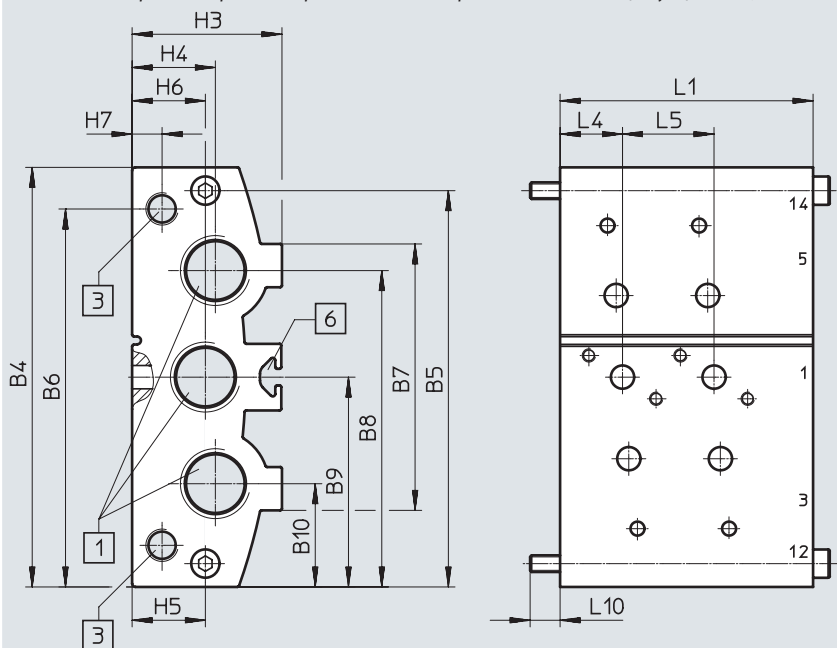

[1] Conexiones 1, 3 y 5: G1/2

[3] Conexiones 12 y 14: G1/8

[6] Ranura perfilada IPM-05 sistema 5

Código de producto	B4	B5	B6	B7	B8	B9	B10	H3
VABM-B10-25EEE-G12-2	110	100,5	97,5	73	81	55	29	37

Código de producto	H4	H5	H6	H7	L1	L4	L5	L10
VABM-B10-25EEE-G12-2	23,5	22	18	8,5	60	13	22	10



## Hoja de datos del bloque de conexión, tamaño 25

## Dimensiones

Descarga de datos CAD → [www.festo.com](http://www.festo.com)

Bloque de conexión para válvulas de 3/2 vías, compacto

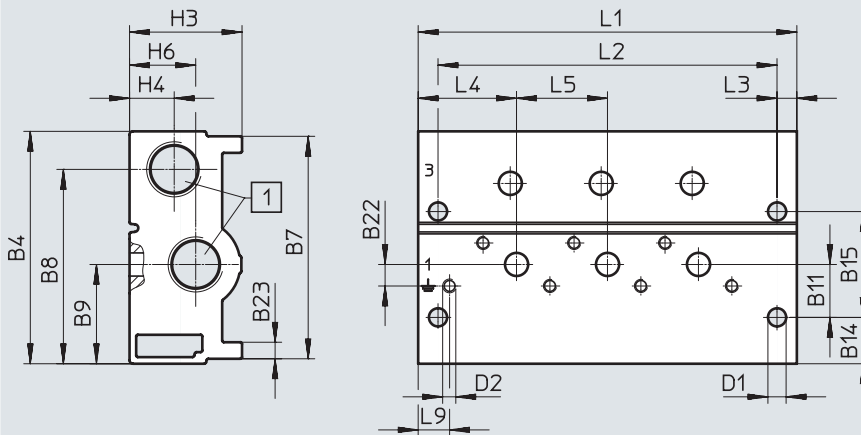

[1] Conexiones 1 y 3: G3/8

Código de producto	B4	B7	B8	B9	B11	B14	B15	B22	B23
VABM-B10-25S-G38-...-P3	70,3	67,3	58,8	30	16	14	32	6,5	5

Código de producto	D1 ø	D2	H3	H4	H6	L3	L4	L5	L9
VABM-B10-25S-G38-...-P3	5,5	M4x9	34	13,5	20	6	29,8	27,5	9,5

Posiciones de válvula	2	3	4	5	6	7	8	9	10
L1	87	114,5	142	169,5	197	224,5	252	279,5	307
L2	75	102,5	130	157,5	185	212,5	240	267,5	295

## Dimensiones

Descarga de datos CAD → [www.festo.com](http://www.festo.com)

Bloque de conexión para válvulas de 5/2 y 5/3 vías, compacto

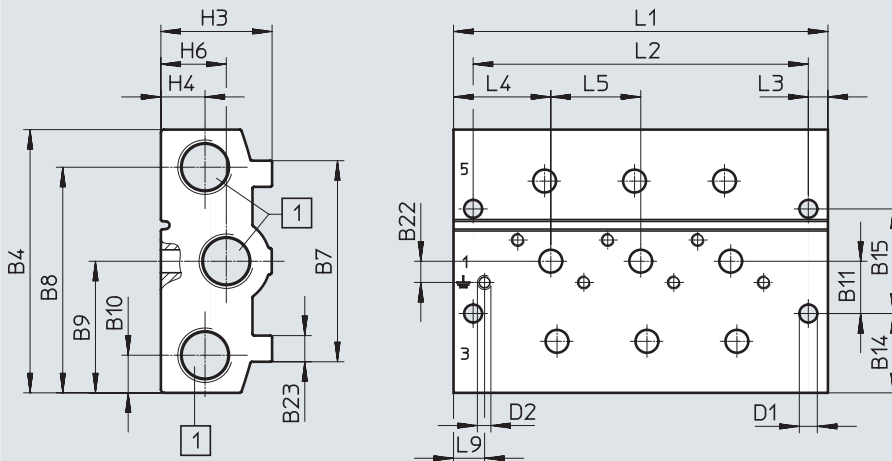

[1] Conexiones 1, 3 y 5: G3/8

Código de producto	B4	B7	B8	B9	B10	B11	B14	B15	B22	B23
VABM-B10-25S-G38-...	80,5	61,5	69	40,3	11,5	16	24,3	32	6,5	8

Código de producto	D1 ø	D2	H3	H4	H6	L3	L4	L5	L9
VABM-B10-25S-G38-...	5,5	M4x9	34	13,5	20	6	29,8	27,5	9,5

Posiciones de válvula	2	3	4	5	6	7	8	9	10
L1	87	114,5	142	169,5	197	224,5	252	279,5	307
L2	75	102,5	130	157,5	185	212,5	240	267,5	295

## Hoja de datos del bloque de conexión, tamaño 25

### Dimensiones

Descarga de datos CAD → [www.festo.com](http://www.festo.com)

Perfil distribuidor P, montaje en ambos lados

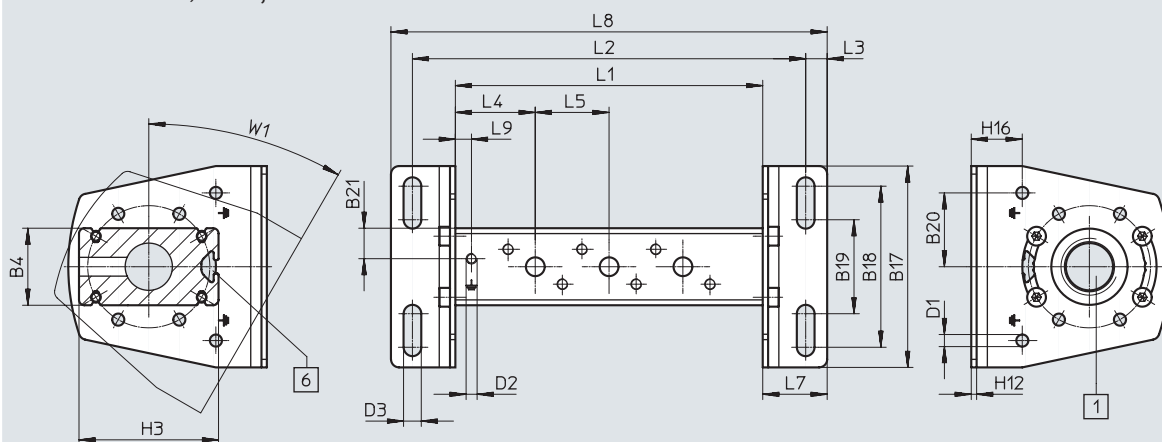

[1] Conexión 1: G1/2

[6] Ranura perfilada IPM-05 sistema 5

**Nota**  
Escuadra de fijación con posibilidad de desplazamiento de  $\pm 30^\circ$ .

Código de producto	B4	B17	B18	B19	B20	B21	D1 $\varnothing$	D2	D3 $\varnothing$
VABM-B10-25-G12-...-P53	28,7	75	60	35	27,5	11,4	4,5	M4x9	6,6

Código de producto	H3	H12	H16	L3	L4	L5	L7	L9	W1
VABM-B10-25-G12-...-P53	52	2	19	8	29,8	27,5	24	6	30°

Posiciones de válvula	2	3	4	5	6	7	8	9	10
L1	87	114,5	142	169,5	197	224,5	252	279,5	307
L2	119	146,5	174	201,5	229	256,5	284	311,5	339
L8	135	162,5	190	217,5	245	272,5	300	327,5	355

## Hoja de datos del bloque de conexión, tamaño 25

## Dimensiones

Descarga de datos CAD → [www.festo.com](http://www.festo.com)

Perfil distribuidor P, montaje unilateral

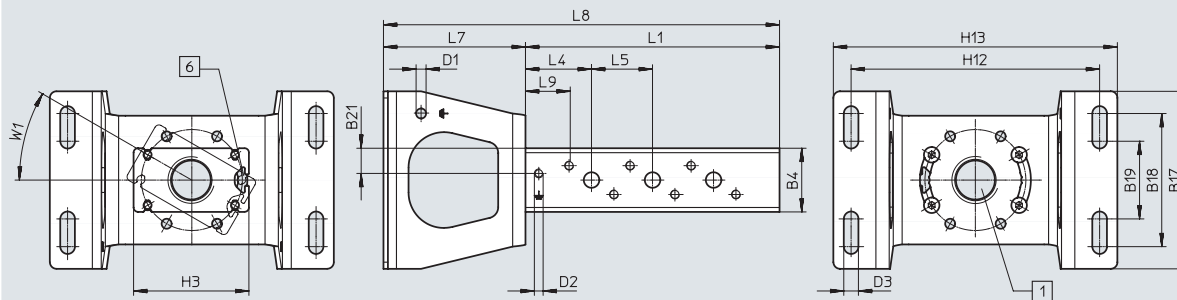

[1] Conexión 1: G1/2

[6] Ranura perfilada IPM-05  
sistema 5-  - **Nota**Escuadra de fijación con  
posibilidad de desplazamiento  
de  $\pm 30^\circ$ .

Código de producto	B4	B17	B18	B19	B21	D1 $\varnothing$	D2	D3 $\varnothing$
VABM-B10-25-G12-...-P53-E	28,7	80	60	35	11,4	4,5	M4x9	6,6

Código de producto	H3	H13	H14	L4	L5	L7	L9	W1
VABM-B10-25-G12-...-P53-E	52	128	112	29,8	27,5	64	6	30°

Posiciones de válvula	2		3		4	
L1	87		114,5		142	
L8	151		178,5		206	

## Referencias de pedido del bloque de conexión, tamaño 25

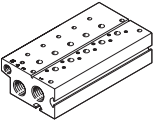
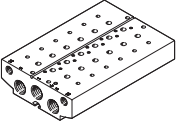
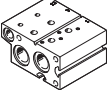
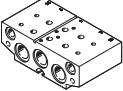
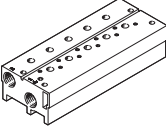
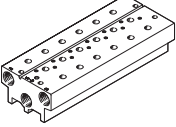
Referencias de pedido: bloque de conexión		Posiciones de válvula	N.º art.	Código de producto	
<b>Bloque de conexión estándar</b>					
	Para válvulas de 3/2 vías, incl. juntas y tornillos para el montaje	2	8026279	VABM-B10-25E-G12-2-P3	
	<p><b>Nota</b></p> <ul style="list-style-type: none"> <li>Los tapones ciegos para cerrar en un lado las tomas de alimentación (1, 3 y 14) están incluidos en el suministro.</li> <li>En combinación con electroválvulas VUVS-LK, debe pedirse también el juego de tornillos (n.º art.: 8026203).</li> </ul>	3	8026280	VABM-B10-25E-G12-3-P3	
		4	8026281	VABM-B10-25E-G12-4-P3	
		5	8026282	VABM-B10-25E-G12-5-P3	
		6	8026283	VABM-B10-25E-G12-6-P3	
		7	8026284	VABM-B10-25E-G12-7-P3	
		8	8026285	VABM-B10-25E-G12-8-P3	
		9	8026286	VABM-B10-25E-G12-9-P3	
		10	8026287	VABM-B10-25E-G12-10-P3	
			Para válvulas de 5/2 vías y 5/3 vías, incl. juntas y tornillos para el montaje	2	8026243
<p><b>Nota</b></p> <ul style="list-style-type: none"> <li>Los tapones ciegos para cerrar en un lado las tomas de alimentación (1, 3, 5, 12 y 14) están incluidos en el suministro.</li> <li>En combinación con electroválvulas VUVS-LK, debe pedirse también el juego de tornillos (n.º art.: 8026203).</li> </ul>			3	8026244	VABM-B10-25E-G12-3
	4		8026245	VABM-B10-25E-G12-4	
	5		8026246	VABM-B10-25E-G12-5	
	6		8026247	VABM-B10-25E-G12-6	
	7		8026248	VABM-B10-25E-G12-7	
	8		8026249	VABM-B10-25E-G12-8	
	9		8026250	VABM-B10-25E-G12-9	
	10		8026251	VABM-B10-25E-G12-10	
	<b>Bloque de conexión, módulo de expansión para bloque de conexión estándar</b>				
		Para válvulas de 3/2 vías, incl. juntas y tornillos para el montaje	2	8026316	VABM-B10-25EEE-G12-2-P3
	Para válvulas de 5/2 vías y 5/3 vías, incl. juntas y tornillos para el montaje	2	8026315	VABM-B10-25EEE-G12-2	
<b>Bloque de conexión compacto</b>					
	Para válvulas de 3/2 vías, incl. juntas y tornillos para el montaje	2	★ 8026297	VABM-B10-25S-G38-2-P3	
	<p><b>Nota</b></p> <p>Los tapones ciegos para cerrar en un lado las tomas de alimentación (1, 3 y 14) están incluidos en el suministro.</p>	3	8026298	VABM-B10-25S-G38-3-P3	
		4	★ 8026299	VABM-B10-25S-G38-4-P3	
		5	8026300	VABM-B10-25S-G38-5-P3	
		6	★ 8026301	VABM-B10-25S-G38-6-P3	
		7	8026302	VABM-B10-25S-G38-7-P3	
		8	★ 8026303	VABM-B10-25S-G38-8-P3	
		9	8026304	VABM-B10-25S-G38-9-P3	
		10	★ 8026305	VABM-B10-25S-G38-10-P3	
			Para válvulas de 5/2 vías y 5/3 vías, incl. juntas y tornillos para el montaje	2	★ 8026261
<p><b>Nota</b></p> <p>Los tapones ciegos para cerrar en un lado las tomas de alimentación (1, 3, 5, 12 y 14) están incluidos en el suministro.</p>			3	8026262	VABM-B10-25S-G38-3
	4		★ 8026263	VABM-B10-25S-G38-4	
	5		8026264	VABM-B10-25S-G38-5	
	6		★ 8026265	VABM-B10-25S-G38-6	
	7		8026266	VABM-B10-25S-G38-7	
	8		★ 8026267	VABM-B10-25S-G38-8	
	9		8026268	VABM-B10-25S-G38-9	
	10		★ 8026269	VABM-B10-25S-G38-10	



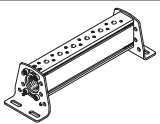
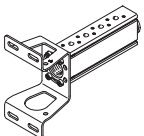

## Referencias de pedido del bloque de conexión, tamaño 25

Referencias de pedido		Posiciones de válvula	N.º art.	Código de producto
<b>Perfil distribuidor P</b>				
	Para fijación en ambos lados, incl. juntas y tornillos para montar las válvulas	2	★ 8026219	VABM-B10-25-G12-2-P53
		3	8026220	VABM-B10-25-G12-3-P53
		4	★ 8026221	VABM-B10-25-G12-4-P53
		5	8026222	VABM-B10-25-G12-5-P53
		6	★ 8026223	VABM-B10-25-G12-6-P53
		7	8026224	VABM-B10-25-G12-7-P53
		8	★ 8026225	VABM-B10-25-G12-8-P53
		9	8026226	VABM-B10-25-G12-9-P53
		10	★ 8026227	VABM-B10-25-G12-10-P53
			Para fijación en un lado, incl. juntas y tornillos para montar las válvulas	2
3	8026238			VABM-B10-25-G12-3-P53-E
4	8026239			VABM-B10-25-G12-4-P53-E



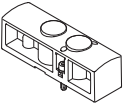
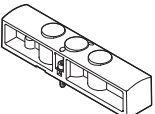

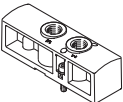
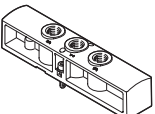
 - **Nota**

El tapón ciego para cerrar la toma de alimentación (1) está incluido en el suministro.

## Referencias de pedido del bloque de conexión, tamaño 25





Referencias de pedido				
	Descripción	Peso [g]	N.º art.	Código de producto
<b>Placa ciega</b>				
	Para posición de válvula en la placa de alimentación para válvulas de 3/2 vías	84	★ 8026210	VABB-B10-25-E-P3
	Para posición de válvula en la placa de alimentación para válvulas de 5/2 y 5/3 vías	117	★ 8026209	VABB-B10-25-E
	Para posición de la válvula en perfil distribuidor	28	★ 8026208	VABB-B10-25-A
<b>Placa de alimentación</b>				
	Para posición de válvula en la placa de alimentación para válvulas de 3/2 vías	80	8026319	VABF-B10-25-P1A4-G14-P3
	Para posición de válvula en la placa de alimentación para válvulas de 5/2 y 5/3 vías	110	8026318	VABF-B10-25-P1A4-G14
<b>Placa de alimentación</b>				
	Para posición de la válvula en perfil distribuidor	26	8026317	VABF-B10-25-P1-G14

## Referencias de pedido del bloque de conexión, tamaño 25

Referencias de pedido					
	Descripción		N.º art.	Código de producto	UE <sup>1)</sup>
<b>Racor rápido roscado con hexágono exterior</b>					
	Rosca de conexión G3/8 para diámetro exterior del tubo flexible	16 mm	★ 186347	QS-G3/8-16	1
	Rosca de conexión G1/2 para diámetro exterior del tubo flexible	16 mm	★ 186105	QS-G1/2-16	1
			★ 132047	QS-G1/2-16-20	20
<b>Racor rápido roscado con hexágono interior</b>					
	Rosca de conexión M5 para diámetro exterior del tubo flexible	4 mm	★ 153315	QSM-M5-4-I	10
	Rosca de conexión G1/8 para diámetro exterior del tubo flexible	6 mm	★ 186107	QS-G1/8-6-I	10
			★ 133009	QS-G1/8-6-I-100	100
			★ 186108	QS-G1/4-6-I	10
	Rosca de conexión G1/4 para diámetro exterior del tubo flexible	6 mm	★ 186110	QS-G1/4-8-I	10
		8 mm	★ 186112	QS-G1/4-10-I	10
		10 mm	★ 186111	QS-G3/8-8-I	10
	Rosca de conexión G3/8 para diámetro exterior del tubo flexible	8 mm	★ 186113	QS-G3/8-10-I	10
		10 mm	★ 186114	QS-G3/8-12-I	10
		12 mm	★ 186115	QS-G1/2-12-I	1
<b>Racor rápido roscado acodado con hexágono exterior</b>					
	Rosca de conexión G1/4 para diámetro exterior del tubo flexible	6 mm	★ 186118	QSL-G1/4-6	10
			★ 132051	QSL-G1/4-6-100	100
		8 mm	★ 186120	QSL-G1/4-8	10
			★ 132052	QSL-G1/4-8-50	50
		10 mm	★ 186122	QSL-G1/4-10	10
			★ 132053	QSL-G1/4-10-50	50
	Rosca de conexión G3/8 para diámetro exterior del tubo flexible	8 mm	★ 186121	QSL-G3/8-8	10
			★ 132055	QSL-G3/8-8-50	50
		10 mm	★ 186123	QSL-G3/8-10	10
			★ 132056	QSL-G3/8-10-20	20
		12 mm	★ 186124	QSL-G3/8-12	10
			★ 132057	QSL-G3/8-12-20	20
	Rosca de conexión G1/2 para diámetro exterior del tubo flexible	12 mm	★ 186125	QSL-G1/2-12	1
			★ 132058	QSL-G1/2-12-20	20
		16 mm	★ 186126	QSL-G1/2-16	1
	★ 132059	QSL-G1/2-16-20	20		
<b>Racor rápido roscado acodado, largo, con hexágono exterior</b>					
	Rosca de conexión G1/4 para diámetro exterior del tubo flexible	6 mm	★ 186129	QSL-G1/4-6	10
		8 mm	★ 186131	QSL-G1/4-8	10
		10 mm	★ 186133	QSL-G1/4-10	10

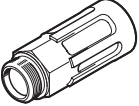
1) Unidades por embalaje

## Referencias de pedido del bloque de conexión, tamaño 25

Referencias de pedido			N.º art.	Código de producto	UE <sup>1)</sup>
	Descripción				
<b>Silenciador</b>					
	Con rosca de conexión G, ejecución en polímero	G1/4	★ 2316	U-1/4	1
			534223	U-1/4-20	20
		G3/8	534224	U-3/8-20	20
	Con rosca de conexión G, ejecución en metal	G3/8	6843	U-3/8-B	1
		G1/2	6844	U-1/2-B	1
	Con rosca de conexión G, ejecución sinterizada, larga	G3/8	★ 1205862	AMTE-M-LH-G38	10
		G1/2	★ 1205863	AMTE-M-LH-G12	10
<b>Tapón ciego</b>					
	Con rosca de conexión	G1/8	★ 3568	B-1/8	10
			534213	B-1/8-100	100
		G3/8	★ 3570	B-3/8	10
			534215	B-3/8-20	20
		G1/2	★ 3571	B-1/2	10
			534216	B-1/2-20	20
<b>Elemento de separación</b>					
	Para la creación de zonas de presión	G1/8	569995	VABD-8-B	1
		G3/8	574483	VABD-14-B	1
		G1/2	8022483	VABD-17.5-B	1
<b>Accesorio para montaje en perfil DIN</b>					
	Para la fijación de la batería de válvulas en un perfil DIN estándar TH 35-7,5 o TH 35-15, según EN 60715		2636436	VAME-T-M5	2

1) Unidades por embalaje



## Hoja de datos del bloque de conexión, tamaño 30

-  - Caudal  
hasta 2300 l/min

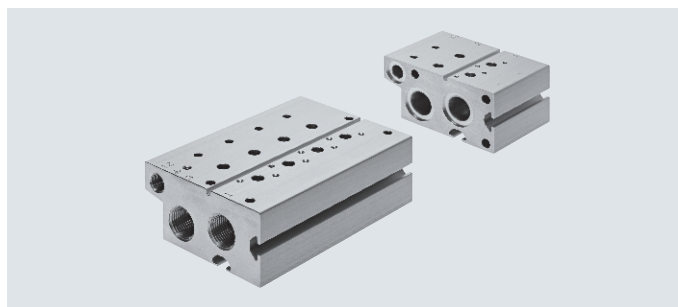

## Especificaciones técnicas generales

	Bloque de conexión Estándar		Módulo de expansión para Bloque de conexión estándar		Bloque de conexión Compacta		Perfil distribuidor P	
	3/2	5/2, 5/3	3/2	5/2, 5/3	3/2	5/2, 5/3	En ambos lados	En un lado
Para función de válvula	3/2	5/2, 5/3	3/2	5/2, 5/3	3/2	5/2, 5/3	3/2, 5/2, 5/3	
Patrón uniforme [mm]	32							
Tipo de fijación	Con taladro pasante						con escuadra de fijación	
Cantidad máx. de posiciones de válvula	10	10	2	2	10		10	4
Conexión 1	G3/4	G3/4	G3/4	G3/4	G1/2	G1/2	G3/4	G3/4
Toma 3	G3/4	G3/4	G3/4	G3/4	G1/2	G1/2	-	-
Conexión 5	-	G3/4	-	G3/4	-	G1/2	-	-
Conexión 12	G1/8	G1/8	G1/8	G1/8	-	-	-	-
Conexión 14	-	G1/8	-	G1/8	-	-	-	-
Clase de resistencia a la corrosión CRC <sup>1)</sup>	2							

1) Más información en [www.festo.com/x/topic/crc](http://www.festo.com/x/topic/crc)

## Peso [g]

Posiciones de válvula	2	3	4	5	6	7	8	9	10
<b>Bloque de conexión para válvulas de 3/2 vías, estándar</b>									
VABM-B10-30E-G34-...-P3	1411	1828	2245	2662	3079	3496	3913	4330	4747
<b>Bloque de conexión, módulo de expansión para válvulas de 3/2 vías, estándar</b>									
VABM-B10-30EEE-G34-2-P3	1111	-	-	-	-	-	-	-	-
<b>Bloque de conexión para válvulas de 5/2 y 5/3 vías, estándar</b>									
VABM-B10-30E-G34-...	1722	2213	2703	3194	3684	4175	4665	5156	5646
<b>Bloque de conexión, módulo de expansión para válvulas de 5/2 y 5/3 vías, estándar</b>									
VABM-B10-30EEE-G34-2	1318	-	-	-	-	-	-	-	-
<b>Bloque de conexión para válvulas de 3/2 vías, compacto</b>									
VABM-B10-30S-G12-...-P3	652	872	1093	1313	1533	1753	1973	2193	2413
<b>Bloque de conexión para válvulas de 5/2 y 5/3 vías, compacto</b>									
VABM-B10-30S-G12-...	759	1013	1267	1522	1776	2030	2285	2539	2793
<b>Perfil distribuidor P para fijación en ambos lados</b>									
VABM-B10-30-G34-...-P53	818	977	1135	1293	1452	1610	1768	1927	2085
<b>Perfil distribuidor P para fijación en un lado</b>									
VABM-B10-30-G34-2-P53-E	852	1011	1169	-	-	-	-	-	-

## Hoja de datos del bloque de conexión, tamaño 30

### Materiales

Perfil distribuidor	Aleación forjada de aluminio
Nota sobre los materiales	En conformidad con la Directiva 2002/95/CE (RoHS)

### Dimensiones

Descarga de datos CAD → [www.festo.com](http://www.festo.com)

Bloque de conexión para válvulas de 3/2 vías, estándar

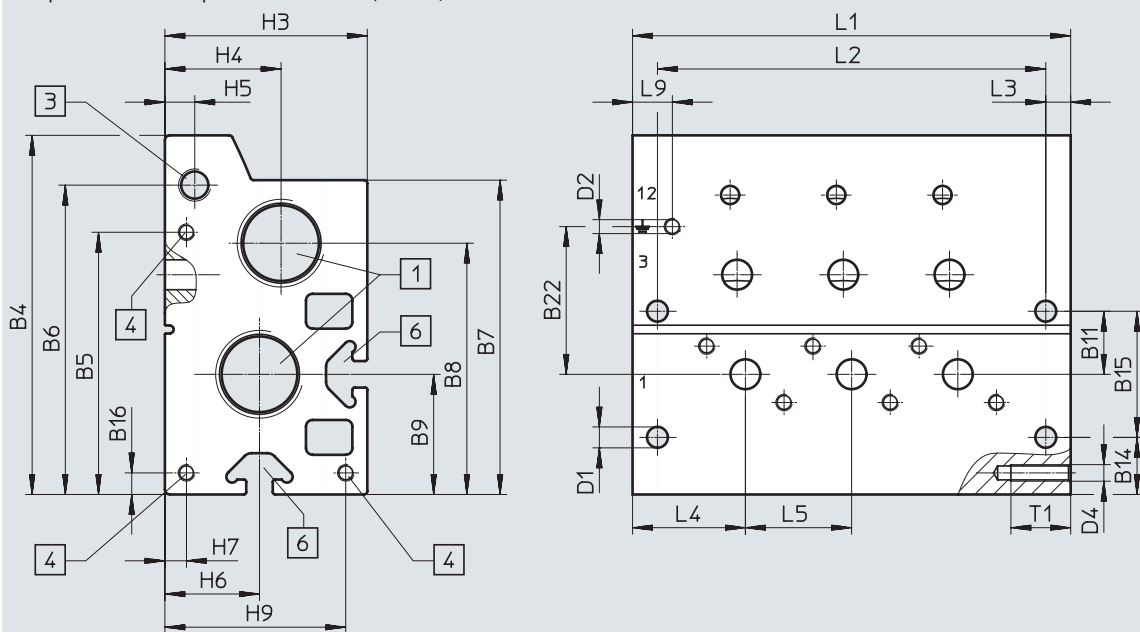

[1] Conexiones 1 y 3: G3/4

[3] Conexión 12: G1/8

[4] Rosca M5x18 para módulo de expansión

[6] Ranura perfilada IPM-08 sistema 8

Código de producto	B4	B5	B6	B7	B8	B9	B11	B14	B15	B16	B22
VABM-B10-30E-G34-...-P3	108,2	79	93,2	94,7	75,7	36,2	19	17,2	38	6,5	44,5

Código de producto	D1 ø	D2	D4	H3	H4	H5	H6	H7	H9	L3	L4	L5	L9	T1
VABM-B10-30E-G34-...-P3	6,3	M5x11	M5	61	35	9	28,5	6,5	54,5	7,5	34	32	12	18

Posiciones de válvula	2	3	4	5	6	7	8	9	10
L1	100	132	164	196	228	260	292	324	356
L2	85	117	149	181	213	245	277	309	341

## Hoja de datos del bloque de conexión, tamaño 30

## Dimensiones

Descarga de datos CAD → [www.festo.com](http://www.festo.com)

Módulo de expansión para bloque de conexión para válvulas de 3/2 vías, estándar

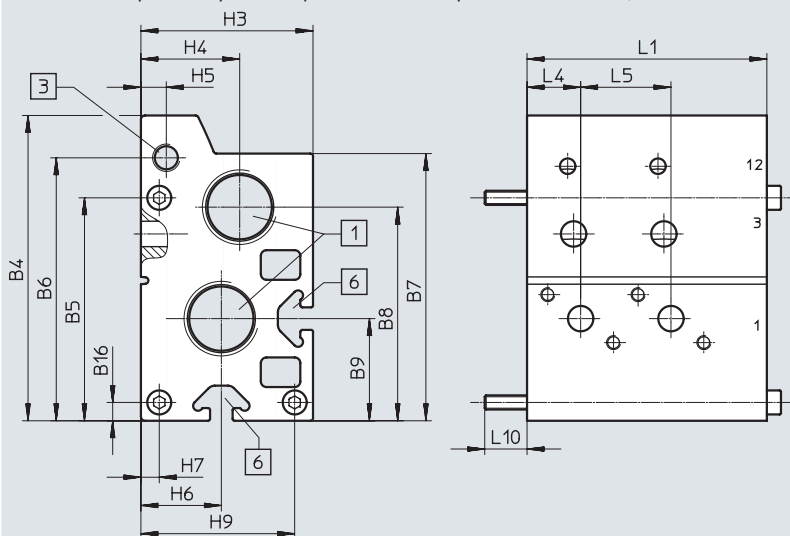

[1] Conexiones 1 y 3: G3/4

[3] Conexión 12: G1/8

[6] Ranura perfilada IPM-08  
sistema 8

Código de producto	B4	B5	B6	B7	B8	B9	B16	H3
VABM-B10-30EEE-G34-2-P3	108,2	79	93,2	94,7	75,7	36,2	6,5	61

Código de producto	H4	H5	H6	H7	H9	L4	L5	L10	L1
VABM-B10-30EEE-G34-2-P3	35	9	28,5	6,5	54,5	19	32	15	85

## Hoja de datos del bloque de conexión, tamaño 30

### Dimensiones

Descarga de datos CAD → [www.festo.com](http://www.festo.com)

Bloque de conexión para válvulas de 5/2 y 5/3 vías, estándar

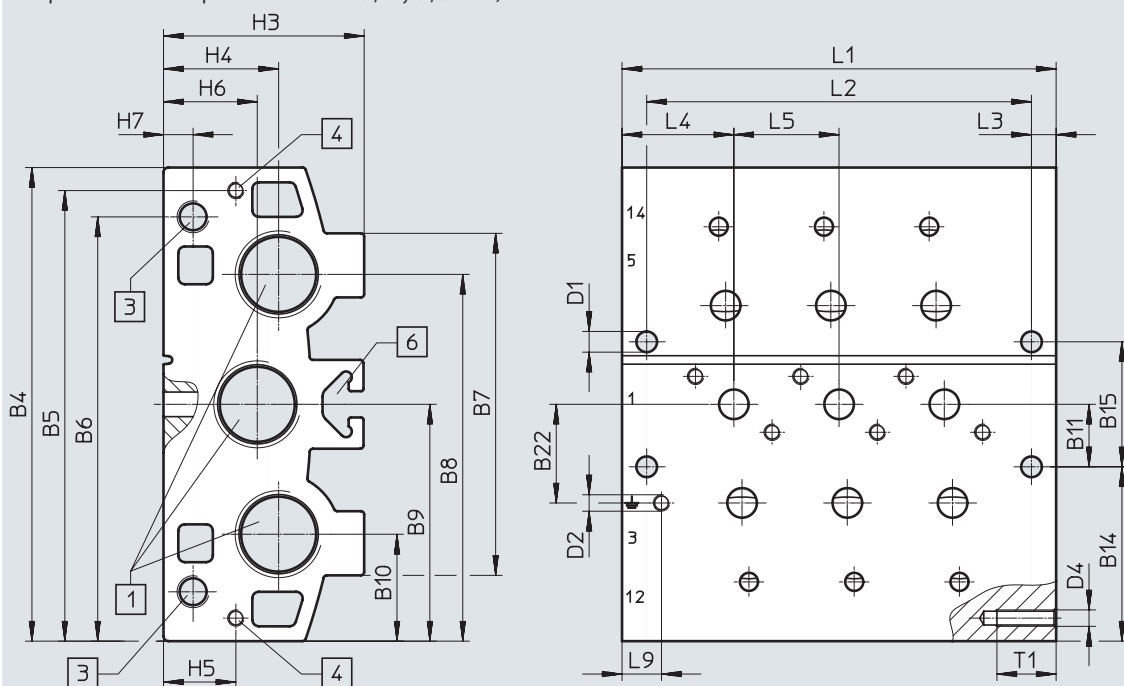

[1] Conexiones 1, 3 y 5: G3/4

[3] Conexiones 12 y 14: G1/8

[4] Rosca M5x18 para módulo de expansión

[6] Ranura perfilada IPM-08 sistema 8

Código de producto	B4	B5	B6	B7	B8	B9	B10	B11	B14	B15	B22
VABM-B10-30E-G34-...	144	137	129	104	111,5	72	32,5	19	53	38	30

Código de producto	D1 ø	D2	D4	H3	H4	H5	H6	H7	L3	L4	L5	L9	T1
VABM-B10-30E-G34-...	6,3	M5x11	M5	61	35	22	28,5	9	7,5	34	32	12	18

Posiciones de válvula	2	3	4	5	6	7	8	9	10
L1	100	132	164	196	228	260	292	324	356
L2	85	117	149	181	213	245	277	309	341

## Hoja de datos del bloque de conexión, tamaño 30

## Dimensiones

Descarga de datos CAD → [www.festo.com](http://www.festo.com)

Módulo de expansión para bloque de conexión para válvulas de 5/2 y 5/3 vías, estándar

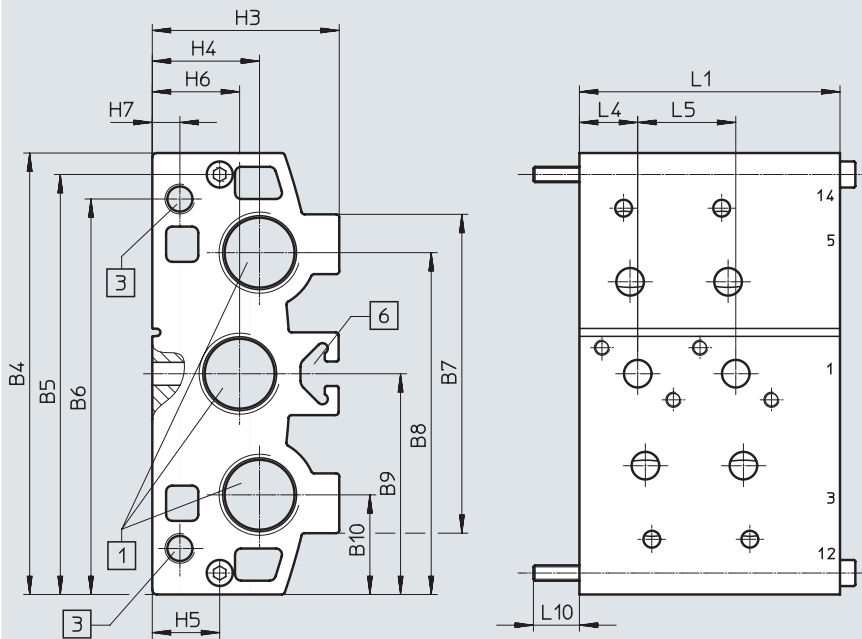

[1] Conexiones 1, 3 y 5: G3/4

[3] Conexiones 12 y 14: G1/8

[6] Ranura perfilada IPM-08  
sistema 8

Código de producto	B4	B5	B6	B7	B8	B9	B10	H3
VABM-B10-30EEE-G34-2	144	137	129	104	111,5	72	32,5	61

Código de producto	H4	H5	H6	H7	L1	L4	L5	L10
VABM-B10-30EEE-G34-2	35	22	28,5	9	85	19	32	15

## Hoja de datos del bloque de conexión, tamaño 30

### Dimensiones

Descarga de datos CAD → [www.festo.com](http://www.festo.com)

Bloque de conexión para válvulas de 3/2 vías, compacto

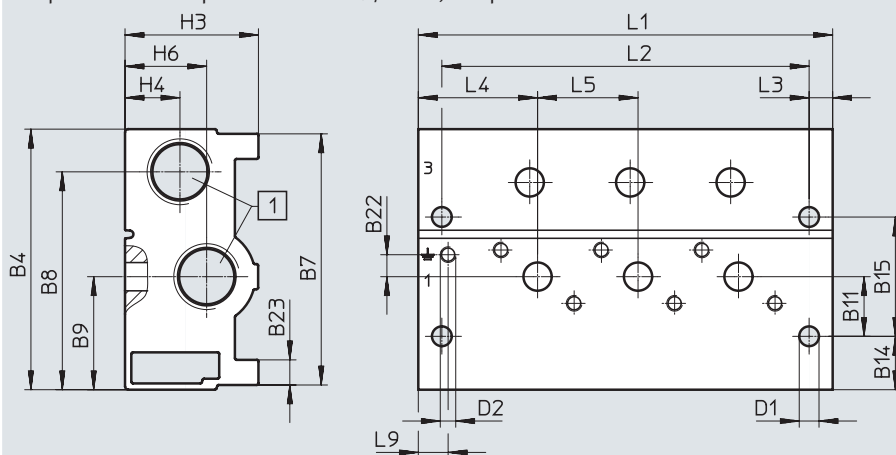

[1] Conexiones 1 y 3: G1/2

Código de producto	B4	B7	B8	B9	B11	B14	B15	B22	B23
VABM-B10-30S-G12-...-P3	83	80	69,4	36	19	17	38	7	8

Código de producto	D1 ø	D2	H3	H4	H6	L3	L4	L5	L9
VABM-B10-30S-G12-...-P3	6,3	M5x11	42,5	17,5	26	7,5	38	32	12

Posiciones de válvula	2	3	4	5	6	7	8	9	10
L1	100	132	164	196	228	260	292	324	356
L2	85	117	149	181	213	245	277	309	341

### Dimensiones

Descarga de datos CAD → [www.festo.com](http://www.festo.com)

Bloque de conexión para válvulas de 5/2 y 5/3 vías, compacto

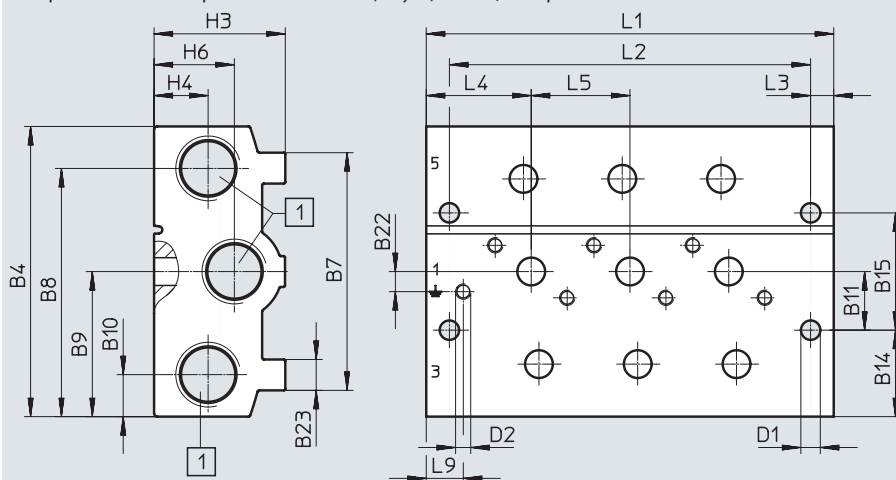

[1] Conexiones 1, 3 y 5: G1/2

Código de producto	B4	B7	B8	B9	B10	B11	B14	B15	B22	B23
VABM-B10-30S-G12-...	94	77	80,4	47	13,6	19	28	38	6,5	10

Código de producto	D1 ø	D2	H3	H4	H6	L3	L4	L5	L9
VABM-B10-30S-G12-...	6,3	M5x11	42,5	17,5	26	7,5	34	32	12

Posiciones de válvula	2	3	4	5	6	7	8	9	10
L1	100	132	164	196	228	260	292	324	356
L2	85	117	149	181	213	245	277	309	341

## Hoja de datos del bloque de conexión, tamaño 30

## Dimensiones

Descarga de datos CAD → [www.festo.com](http://www.festo.com)

Perfil distribuidor P, montaje en ambos lados

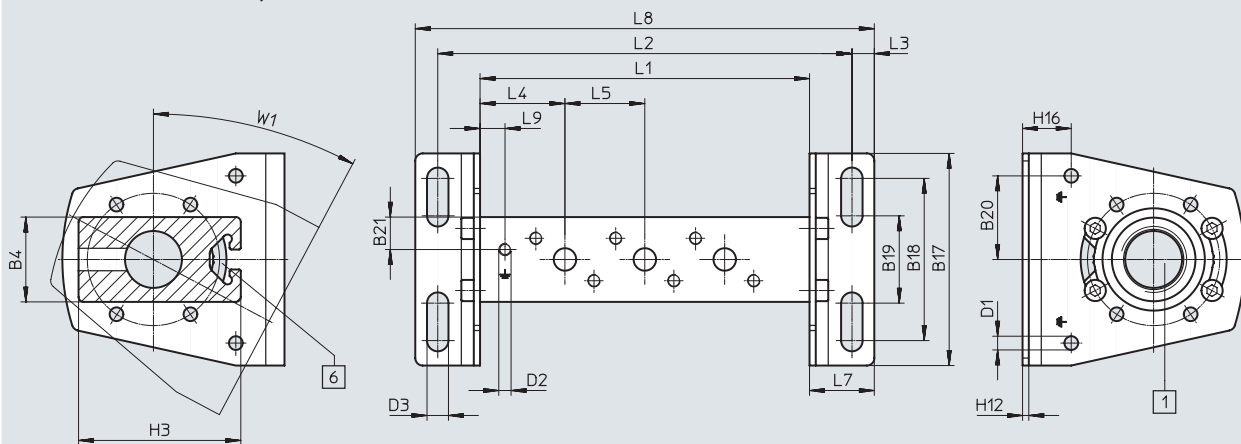

[1] Conexión 1: G3/4

[6] Ranura perfilada IPM-08 sistema 8

-  - **Nota**Escuadra de fijación con posibilidad de desplazamiento de  $\pm 30^\circ$ .

Código de producto	B4	B17	B18	B19	B20	B21	D1 $\varnothing$	D2	D3 $\varnothing$
VABM-B10-30-G34-...-P53	34	85	65	35	33,5	13	5,5	M5x11	8,6

Código de producto	H3	H12	H16	L3	L4	L5	L7	L9	W1
VABM-B10-30-G34-...-P53	65	2,5	19,5	9	34	32	26	10	30°

Posiciones de válvula	2	3	4	5	6	7	8	9	10
L1	100	132	164	196	228	260	292	324	356
L2	134	166	198	230	262	294	326	358	390
L8	152	184	216	248	280	312	344	376	408

## Hoja de datos del bloque de conexión, tamaño 30

### Dimensiones

Descarga de datos CAD → [www.festo.com](http://www.festo.com)

Perfil distribuidor P, montaje unilateral

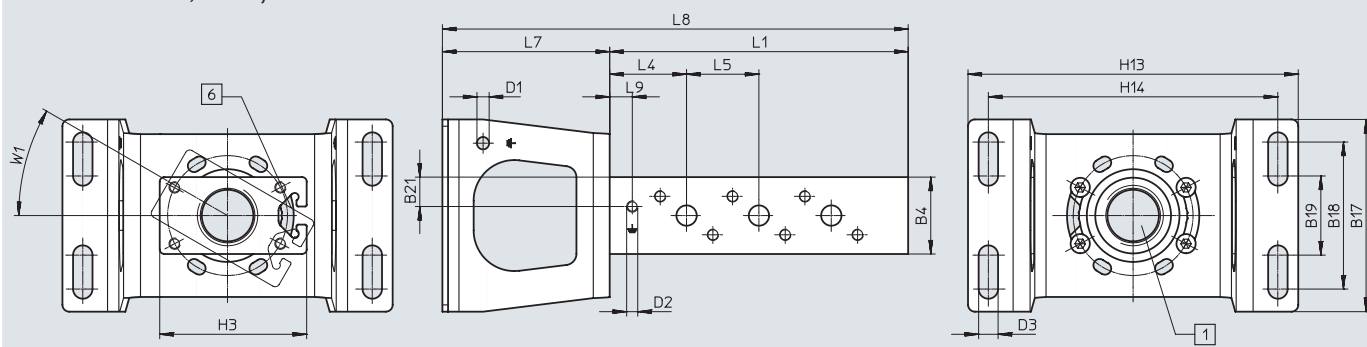

[1] Conexión 1: G3/4

[6] Ranura perfilada IPM-08 sistema 8

**Nota**  
Escuadra de fijación con posibilidad de desplazamiento de  $\pm 30^\circ$ .



Código de producto	B4	B17	B18	B19	B21	D1 $\varnothing$	D2	D3 $\varnothing$
VABM-B10-30-G34-...-P53-E	34	85	65	35	13	5,5	M5x11	8,6

Código de producto	H3	H13	H14	L4	L5	L7	L9	W1
VABM-B10-30-G34-...-P53-E	65	146	128	34	32	74	10	30°

Posiciones de válvula	2	3	4
L1	100	132	164
L8	168	200	232

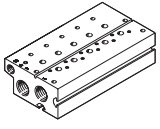
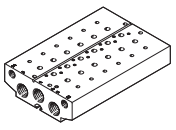

## Referencias de pedido del bloque de conexión, tamaño 30

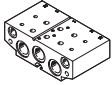
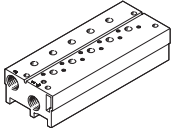
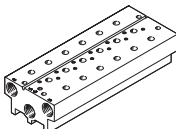
Referencias de pedido: bloque de conexión					
	Descripción	Posiciones de válvula	N.º art.	Código de producto	
<b>Bloque de conexión estándar</b>					
	Para válvulas de 3/2 vías, incl. juntas y tornillos para el montaje	2	8026395	VABM-B10-30E-G34-2-P3	
	<p><b>Nota</b></p> <ul style="list-style-type: none"> <li>Los tapones ciegos para cerrar en un lado las tomas de alimentación (1, 3 y 14) están incluidos en el suministro.</li> <li>En combinación con electroválvulas VUVS-LK, debe pedirse también el juego de tornillos (n.º art.: 8026203).</li> </ul>	3	8026396	VABM-B10-30E-G34-3-P3	
		4	8026397	VABM-B10-30E-G34-4-P3	
		5	8026398	VABM-B10-30E-G34-5-P3	
		6	8026399	VABM-B10-30E-G34-6-P3	
		7	8026400	VABM-B10-30E-G34-7-P3	
		8	8026401	VABM-B10-30E-G34-8-P3	
		9	8026402	VABM-B10-30E-G34-9-P3	
		10	8026403	VABM-B10-30E-G34-10-P3	
			Para válvulas de 5/2 vías y 5/3 vías, incl. juntas y tornillos para el montaje	2	8026359
<p><b>Nota</b></p> <ul style="list-style-type: none"> <li>Los tapones ciegos para cerrar en un lado las tomas de alimentación (1, 3, 5, 12 y 14) están incluidos en el suministro.</li> <li>En combinación con electroválvulas VUVS-LK, debe pedirse también el juego de tornillos (n.º art.: 8026203).</li> </ul>			3	8026360	VABM-B10-30E-G34-3
	4		8026361	VABM-B10-30E-G34-4	
	5		8026362	VABM-B10-30E-G34-5	
	6		8026363	VABM-B10-30E-G34-6	
	7		8026364	VABM-B10-30E-G34-7	
	8		8026365	VABM-B10-30E-G34-8	
	9		8026366	VABM-B10-30E-G34-9	
	10		8026367	VABM-B10-30E-G34-10	
	<b>Bloque de conexión, módulo de expansión para bloque de conexión estándar</b>				
		Para válvulas de 3/2 vías, incl. juntas y tornillos para el montaje	2	8026432	VABM-B10-30EEE-G34-2-P3
	Para válvulas de 5/2 vías y 5/3 vías, incl. juntas y tornillos para el montaje	2	8026431	VABM-B10-30EEE-G34-2	
<b>Bloque de conexión compacto</b>					
	Para válvulas de 3/2 vías, incl. juntas y tornillos para el montaje	2	★ 8026413	VABM-B10-30S-G12-2-P3	
	<p><b>Nota</b></p> <p>Los tapones ciegos para cerrar en un lado las tomas de alimentación (1, 3 y 14) están incluidos en el suministro.</p>	3	8026414	VABM-B10-30S-G12-3-P3	
		4	★ 8026415	VABM-B10-30S-G12-4-P3	
		5	8026416	VABM-B10-30S-G12-5-P3	
		6	★ 8026417	VABM-B10-30S-G12-6-P3	
		7	8026418	VABM-B10-30S-G12-7-P3	
		8	★ 8026419	VABM-B10-30S-G12-8-P3	
		9	8026420	VABM-B10-30S-G12-9-P3	
		10	★ 8026421	VABM-B10-30S-G12-10-P3	
			Para válvulas de 5/2 vías y 5/3 vías, incl. juntas y tornillos para el montaje	2	★ 8026377
<p><b>Nota</b></p> <p>Los tapones ciegos para cerrar en un lado las tomas de alimentación (1, 3, 5, 12 y 14) están incluidos en el suministro.</p>			3	8026378	VABM-B10-30S-G12-3
	4		★ 8026379	VABM-B10-30S-G12-4	
	5		8026380	VABM-B10-30S-G12-5	
	6		★ 8026381	VABM-B10-30S-G12-6	
	7		8026382	VABM-B10-30S-G12-7	
	8		★ 8026383	VABM-B10-30S-G12-8	
	9		8026384	VABM-B10-30S-G12-9	
	10		★ 8026385	VABM-B10-30S-G12-10	



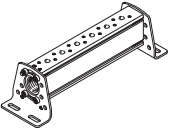
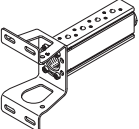

## Referencias de pedido del bloque de conexión, tamaño 30

Referencias de pedido		Posiciones de válvula	N.º art.	Código de producto
<b>Perfil distribuidor P</b>				
	Para fijación en ambos lados, incl. juntas y tornillos para montar las válvulas	2	★ 8026338	VABM-B10-30-G34-2-P53
		3	8026339	VABM-B10-30-G34-3-P53
		4	★ 8026340	VABM-B10-30-G34-4-P53
		5	8026341	VABM-B10-30-G34-5-P5
		6	★ 8026342	VABM-B10-30-G34-6-P53
		7	8026343	VABM-B10-30-G34-7-P53
		8	★ 8026344	VABM-B10-30-G34-8-P53
		9	8026345	VABM-B10-30-G34-9-P53
		10	★ 8026346	VABM-B10-30-G34-10-P53
			Para fijación en un lado, incl. juntas y tornillos para montar las válvulas	2
3	8026357			VABM-B10-30-G34-3-P53-E
4	8026358			VABM-B10-30-G34-4-P53-E



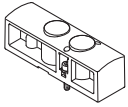
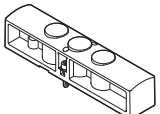

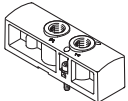
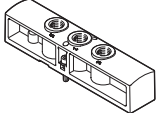
 - **Nota**

El tapón ciego para cerrar la toma de alimentación (1) está incluido en el suministro.

## Referencias de pedido del bloque de conexión, tamaño 30



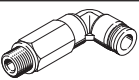

Referencias de pedido				
	Descripción	Peso [g]	N.º art.	Código de producto
<b>Placa ciega</b>				
	Para posición de válvula en la placa de alimentación para válvulas de 3/2 vías	128	★ 8026336	VABB-B10-30-E-P3
	Para posición de válvula en la placa de alimentación para válvulas de 5/2 y 5/3 vías	179	★ 8026335	VABB-B10-30-E
	Para posición de la válvula en perfil distribuidor	43	★ 8026334	VABB-B10-30-A
<b>Placa de alimentación</b>				
	Para posición de válvula en la placa de alimentación para válvulas de 3/2 vías	121	8026435	VABF-B10-30-P1A4-G38-P3
	Para posición de válvula en la placa de alimentación para válvulas de 5/2 y 5/3 vías	167	8026434	VABF-B10-30-P1A4-G38
<b>Placa de alimentación</b>				
	Para posición de la válvula en perfil distribuidor	40	8026433	VABF-B10-30-P1-G38

## Referencias de pedido del bloque de conexión, tamaño 30

Referencias de pedido		N.º art.	Código de producto	UE <sup>1)</sup>		
<b>Racor rápido roscado con hexágono interior</b>						
	Rosca de conexión G1/8 para diámetro exterior del tubo flexible	4 mm	★ 186106 133008	QS-G1/8-4-I QS-G1/8-4-I-100	10 100	
		6 mm	★ 186107 133009	QS-G1/8-6-I QS-G1/8-6-I-100	10 100	
	Rosca de conexión G3/8 para diámetro exterior del tubo flexible	8 mm	★ 186111	QS-G3/8-8-I	10	
		10 mm	★ 186113	QS-G3/8-10-I	10	
		12 mm	★ 186114	QS-G3/8-12-I	10	
	Rosca de conexión G1/2 para diámetro exterior del tubo flexible	12 mm	★ 186115	QS-G1/2-12-I	1	
<b>Racor rápido roscado con hexágono exterior</b>						
	Rosca de conexión G1/2 para diámetro exterior del tubo flexible	16 mm	186105 132047	QS-G1/2-16 QS-G1/2-16-20	1 20	
<b>Racor rápido roscado acodado con hexágono exterior</b>						
	Rosca de conexión G3/8 para diámetro exterior del tubo flexible	8 mm	★ 186121 132055	QSL-G3/8-8 QSL-G3/8-8-50	10 50	
		10 mm	★ 186123 132056	QSL-G3/8-10 QSL-G3/8-10-20	10 20	
		12 mm	★ 186124 132057	QSL-G3/8-12 QSL-G3/8-12-20	10 20	
		Rosca de conexión G1/2 para diámetro exterior del tubo flexible	12 mm	★ 186125 132058	QSL-G1/2-12 QSL-G1/2-12-20	1 20
		16 mm	★ 186126 132059	QSL-G1/2-16 QSL-G1/2-16-20	1 20	
	<b>Racor rápido roscado acodado, largo, con hexágono exterior</b>					
		Rosca de conexión G1/2 para diámetro exterior del tubo flexible	8 mm	186132	QSL-G3/8-8	10
			10 mm	186134	QSL-G3/8-10	10
12 mm			186135	QSL-G3/8-12	10	
<b>Racor de boquilla con hexágono exterior</b>						
	Rosca de conexión G3/4 para diámetro interior del tubo flexible Ejecución en aluminio	13 mm	3612	N-3/4-P-13	1	
		19 mm	3613	N-3/4-P-19	1	
	Rosca de conexión G3/4 para diámetro interior del tubo flexible Ejecución en latón	13 mm	15637	N-3/4-P-13-MS	1	
		19 mm	15638	N-3/4-P-19-MS	1	

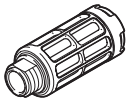
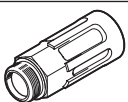
1) Unidades por embalaje

## Referencias de pedido del bloque de conexión, tamaño 30

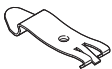
Referencias de pedido					
	Descripción		N.º art.	Código de producto	UE <sup>1)</sup>
<b>Silenciador</b>					
	Con rosca de conexión G, ejecución en polímero	G3/8	534224	U-3/8-20	20
	Con rosca de conexión G, ejecución en metal	G1/2	6844	U-1/2-B	1
		G3/4	6845	U-3/4-B	1
		G3/8	6843	U-3/8-B	1
	Con rosca de conexión G, ejecución sinterizada, larga	G1/2	★ 1205863	AMTE-M-LH-G12	10
		G3/4	1205864	AMTE-M-LH-G34	10
<b>Tapón ciego</b>					
	Con rosca de conexión	G1/8	★ 3568	B-1/8	10
			534213	B-1/8-100	100
		G1/2	★ 3571	B-1/2	10
			534216	B-1/2-20	20
G3/4	★ 3572	B-3/4	10		
<b>Elemento de separación</b>					
	Para la creación de zonas de presión	G1/8	569995	VABD-8-B	1
		G1/2	8022483	VABD-17.5-B	1
		G3/4	8022484	VABD-22.7-B	1
<b>Accesorio para montaje en perfil DIN</b>					
	Para tamaño 30, para la fijación en perfiles DIN estándar TH 35-7,5 o TH 35-15 según EN 60715		3488412	VAME-T-M6	2

1) Unidades por embalaje