

## Electroválvulas VUVS/batería de válvulas VTUS, NPT

**FESTO**

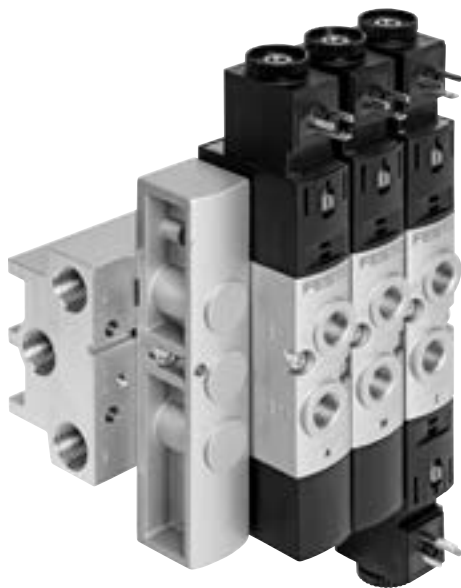

## Características



### Solución innovadora

- Válvula fiable, robusta y de gran duración
- Principio constructivo:
  - Asiento de platillo con junta blanda (VUVS-LT)
  - Corredera del émbolo con cartucho de junta (VUVS-L)
- Caudal hasta 1800 l/min con VUVS-LT
- Caudal hasta 2300 l/min con VUVS-L
- Numerosas funciones de válvula

### Versátiles

- La tensión de funcionamiento se puede modificar fácilmente cambiando la bobina magnética
- Válvulas con conexión roscada, utilizables como válvulas individuales o para montaje en batería
- Zonas de presión variables
- Múltiples posibilidades de fijación

### Con seguridad funcional

- Manejo ergonómico y seguro
- Servicio seguro gracias a la sustitución rápida y sencilla de las válvulas

### Fáciles de montar

- Unidades premontadas en regletas
- Válvulas individuales montadas y listas para conectar
- Perfiles distribuidores P para fijación en un lado o ambos lados
- Sólido montaje mural o montaje en perfil DIN

### Referencias de pedido: opciones del producto

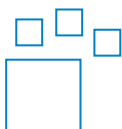

Producto configurable  
Este producto y todas sus opciones de producto pueden solicitarse a través del software de configuración.

Encontrará el software de configuración en [www.festo.com/catalogue/...](https://www.festo.com/catalogue/...)  
Indique el número de artículo o el código de producto.

N.º art.	Código del producto
576516	VUVS-20
8022014	VUVS-25
8022017	VUVS-30
577304	VTUS-20
8022016	VTUS-25
8022019	VTUS-30

## Características

### Electroválvulas VUVS

Válvula con conexiones roscadas VUVS-L como válvula individual (válvula de corredera)

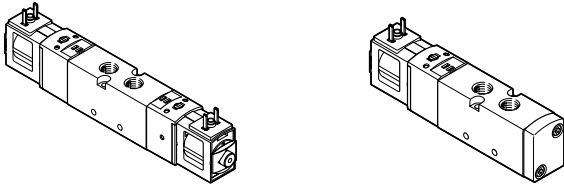

Válvula con conexiones roscadas VUVS-LT como válvula individual (válvula de plato)

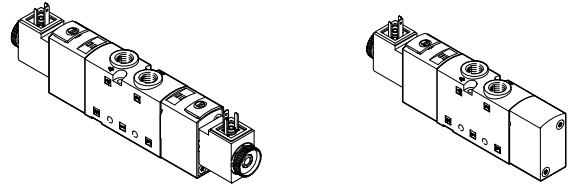

Las válvulas con conexiones roscadas están previstas para el uso sin encadenamiento neumático. Todas las conexiones neumáticas se encuentran en la válvula y pueden equiparse con racores y tubos flexibles. Si se utiliza un juego especial de juntas, también es

posible montar las válvulas de conexiones roscadas como válvulas semi en línea en un perfil distribuidor (encadenamiento neumático).

### Batería de válvulas VTUS

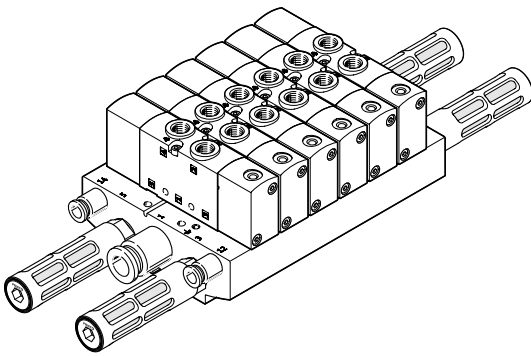

## Características

### Equipamientos posibles

VUVS-LT

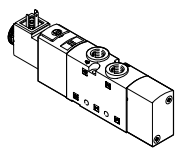

- Válvulas de 3/2, 2x 3/2 y 5/2 vías con o sin bobina magnética
- Tamaño 20 (21 mm)  
Tamaño 25 (26,5 mm) y tamaño 30 (31 mm)

### Funciones de la válvula

Válvula de 3/2 vías, normalmente abierta, monoestable:

- Alimentación interna/externa del aire de pilotaje
- Reposición por muelle mecánico
- Sentido de flujo no reversible

Válvula de 3/2 vías, normalmente cerrada, monoestable:

- Alimentación interna/externa del aire de pilotaje
- Reposición por muelle mecánico
- Sentido de flujo no reversible

Válvula de 2x 3/2 vías, normalmente abierta, monoestable:

- Alimentación interna/externa del aire de pilotaje
- Reposición por muelle mecánico
- Sentido de flujo no reversible

Válvula de 2x 3/2 vías, normalmente cerrada, monoestable:

- Alimentación interna/externa del aire de pilotaje
- Reposición por muelle mecánico
- Sentido de flujo no reversible

Válvula de 2x 3/2 vías, 1 normalmente abierta, 1 normalmente cerrada, monoestable:

- Alimentación interna/externa del aire de pilotaje
- Reposición por muelle mecánico
- Sentido de flujo no reversible

Válvula de 5/2 vías, monoestable:

- Alimentación interna/externa del aire de pilotaje
- Reposición por muelle mecánico
- Sentido de flujo no reversible

Válvula de 5/2 vías, biestable:

- Alimentación interna/externa del aire de pilotaje
- Sentido de flujo no reversible

## Características

### Equipamientos posibles

#### VUVS-L

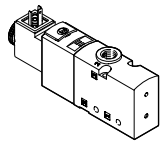

- Válvulas de 3/2, 5/2 y 5/3 vías con o sin bobina magnética
- Tamaño 20 (21 mm)  
Tamaño 25 (26,5 mm) y tamaño 30 (31 mm)

#### Funciones de la válvula

Válvula de 3/2 vías, normalmente abierta, monoestable:

- Alimentación interna/externa del aire de pilotaje
- Reposición por muelle neumático/mecánico
- Sentido de flujo reversible con aire de pilotaje externo

Válvula de 3/2 vías, normalmente cerrada, monoestable:

- Alimentación interna/externa del aire de pilotaje
- Reposición por muelle neumático/mecánico
- Sentido de flujo reversible con aire de pilotaje externo

Válvula de 5/2 vías, monoestable:

- Alimentación interna/externa del aire de pilotaje
- Reposición por muelle neumático/mecánico
- Sentido de flujo reversible con aire de pilotaje externo

Válvula de 5/2 vías, biestable:

- Alimentación interna/externa del aire de pilotaje
- Sentido de flujo reversible con aire de pilotaje externo

Válvula de 5/3 vías, centro a descarga, a presión o cerrada:

- Alimentación interna/externa del aire de pilotaje
- Reposición por muelle mecánico
- Sentido de flujo reversible con aire de pilotaje externo

#### - Nota

En las válvulas VUVS-L y VUVS-LT se pueden obtener tensiones de funcionamiento diferentes cambiando la bobina magnética en el tubo guía inducido.

### Características

- En la ejecución estándar se pueden configurar, como máximo, 16 posiciones de válvula
- En la ejecución compacta se pueden configurar, como máximo, 12 posiciones de válvula
- Posiciones de válvula 2 ... 10 configurables en incrementos de 1, posiciones de válvula 10 ... 16 configurables en incrementos de 2
- Bloque de conexión con un máximo de 10 posiciones de válvula
- Perfil distribuidor P con un máximo de 10 posiciones de válvula
- Formación de zonas de presión (como máximo 9 zonas de presión en una batería de válvulas con 16 posiciones de válvula)

### Forma constructiva

#### Cambio de válvula

Cada válvula está sujeta al bloque de conexión mediante dos tornillos. La junta correspondiente se instala en la válvula.

De este modo, las válvulas pueden sustituirse de modo muy sencillo.

#### Ampliación

Las posiciones de válvula con placas ciegas pueden sustituirse posteriormente por válvulas. Las dimensiones, los puntos de sujeción y la instalación neumática existente no cambian.

## Características

### Bloque de conexión estándar

Para válvulas de 3/2 vías

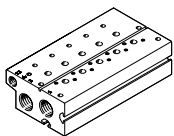

- Conexión  
Tamaño 20: 3/8 NPT  
Tamaño 25: 1/2 NPT  
Tamaño 30: 3/4 NPT
- Para válvulas con alimentación externa del aire de pilotaje
- Máximo 10 posiciones de válvula

Para válvulas de 5/2 y 5/3 vías

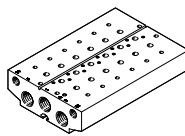

- Conexión  
Tamaño 20: 3/8 NPT  
Tamaño 25: 1/2 NPT  
Tamaño 30: 3/4 NPT
- Para válvulas con alimentación externa del aire de pilotaje
- Máximo 10 posiciones de válvula

### Bloque de conexión compacto

Para válvulas de 3/2 vías

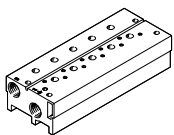

- Conexión  
Tamaño 20: 1/4 NPT  
Tamaño 25: 3/8 NPT  
Tamaño 30: 1/2 NPT
- Máximo 10 posiciones de válvula

Para válvulas de 5/2 y 5/3 vías

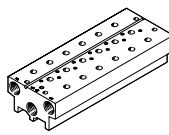

- Conexión  
Tamaño 20: 1/4 NPT  
Tamaño 25: 3/8 NPT  
Tamaño 30: 1/2 NPT
- Máximo 10 posiciones de válvula

### Perfil distribuidor P

Fijación en ambos lados

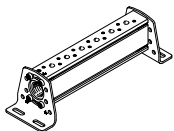

- Conexión  
Tamaño 20: 3/8 NPT  
Tamaño 25: 1/2 NPT  
Tamaño 30: 3/4 NPT
- Máximo 10 posiciones de válvula

### Placa ciega para posición no ocupada

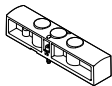

Para tapar posiciones de válvulas no utilizadas

### Placa de alimentación

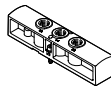

Para alimentación de aire adicional y para el escape de aire a través de una posición de válvula

### Elemento de separación de zonas de presión



Para formar zonas de presión (se permite un máximo de 9 zonas de presión)

### - Nota

En funcionamiento con vacío, deberá anteponerse un filtro a las válvulas. De esta manera se evita que puedan penetrar partículas extrañas aspiradas en la válvula (por ejemplo, al utilizar una ventosa).

## Características neumáticas

### Crear zonas de presión y separar el aire de escape

La alimentación de presión y el escape de aire se realizan a través del bloque de conexión/perfil distribuidor P y las placas de alimentación. En VTUS puede elegirse libremente la posición de las placas de alimentación y de las separaciones de canales.

Las zonas de presión se crean separando los canales internos entre las posiciones de válvula con el elemento de separación correspondiente.

El elemento de separación se puede utilizar en los siguientes canales:

- Canal 1
- Canal 3
- Canal 5



#### Nota

- Si las presiones de escape son altas, deberá utilizarse un elemento de separación
- Deberá utilizarse por lo menos una placa de alimentación por cada zona de presión
- La separación de zonas de presión no es posible en los canales 12 y 14 (alimentación de aire de pilotaje)

### Separación de canales

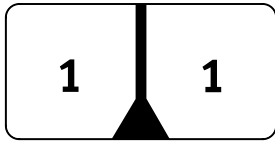
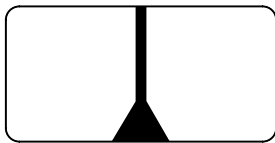
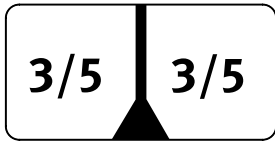
	Descripción
	<p>En VTUS, las zonas de presión pueden definirse según se desee. Son posibles las siguientes separaciones de canales:</p> <ul style="list-style-type: none"> <li>• Canal 1 cerrado                              </li> <li>• Canales 1/3/5 cerrados                              </li> <li>• Canales 3/5 cerrados                              </li> </ul>
	<p>En el caso de VTUS, el número de zonas de presión está limitado por el número de posiciones de válvula en el bloque de conexión/perfil distribuidor P. Deberá tenerse en cuenta que cada placa de alimentación ocupa una posición de válvula. Entre dos elementos de separación siempre debe haber, como mínimo, dos posiciones de válvula. Con una configuración máxima de 16 posiciones de válvula, se puede crear un máximo de 9 zonas de presión.</p>

## Características neumáticas de VUVS-LT

### Tamaño 20: caudal nominal normal qnN con varias válvulas n conectadas simultáneamente

Para válvulas de 3/2 vías

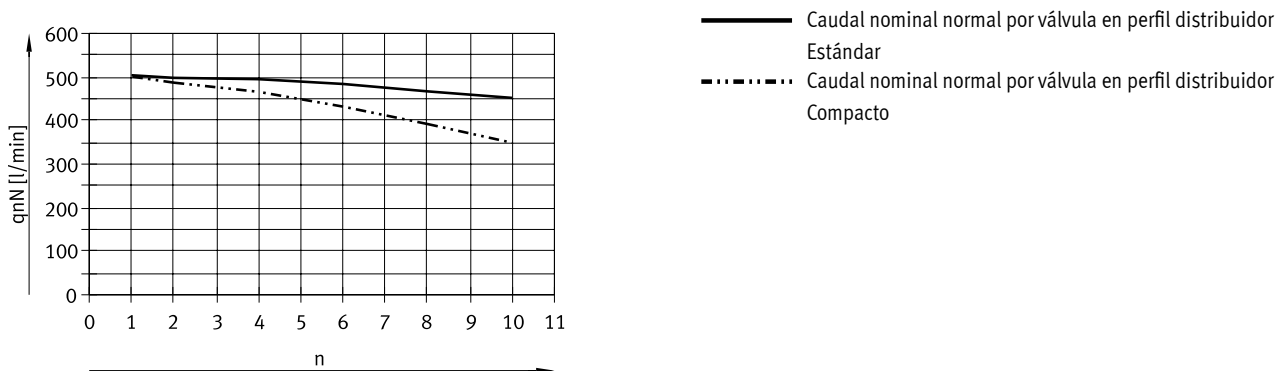

Para válvulas de 5/2 vías, sentido de flujo 1 → 2

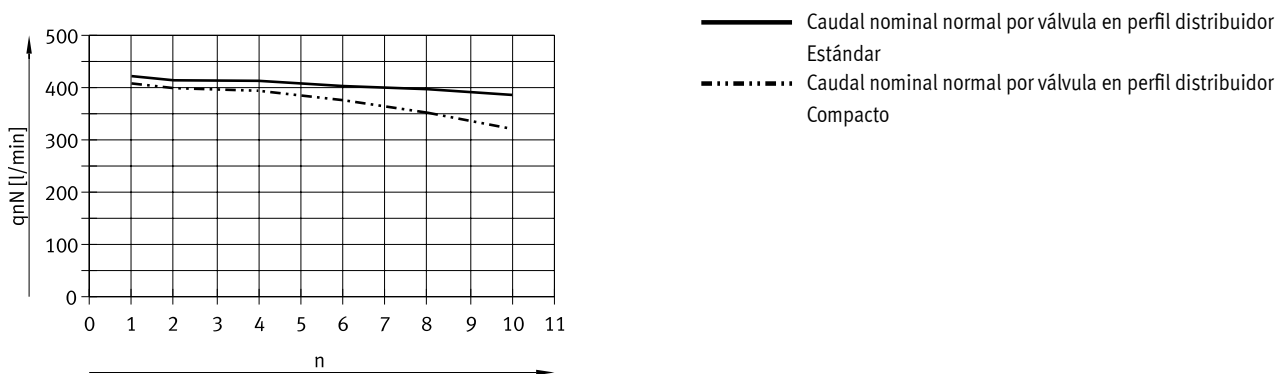

Para válvulas de 5/2 vías, sentido de flujo 1 → 4

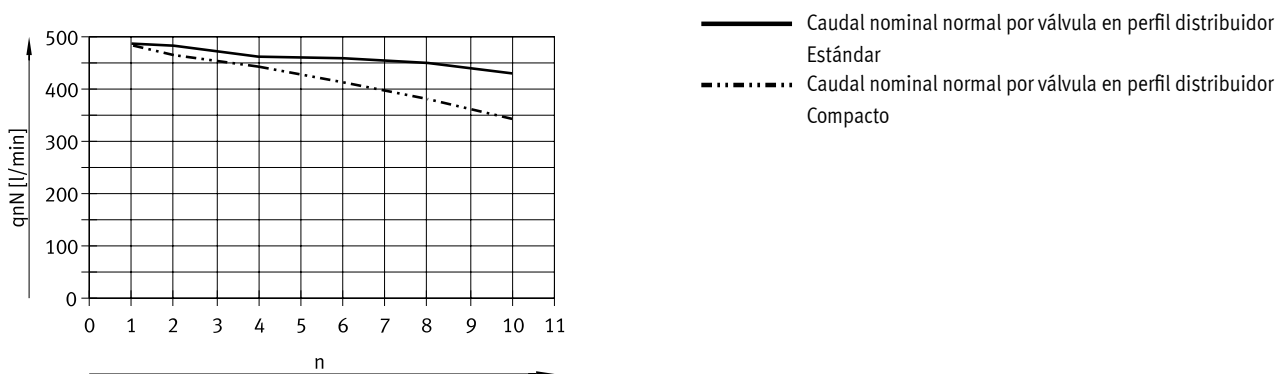



## Características neumáticas de VUVS-LT

**Tamaño 20: caudal nominal normal  $q_{nN}$  con varias válvulas  $n$  conectadas simultáneamente**

Para válvulas de 2x 3/2 vías

Una función de válvula por posición de válvula en posición de conmutación abierta

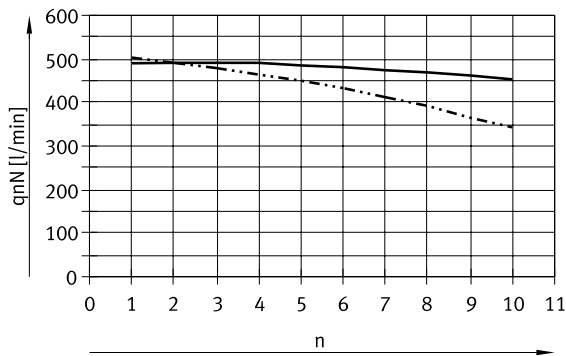

- Caudal nominal normal por válvula en perfil distribuidor Estándar
- · - · - · Caudal nominal normal por válvula en perfil distribuidor Compacto

Para válvulas de 2x 3/2 vías

Ambas funciones de válvula por posición de válvula simultáneamente en posición de conmutación abierta

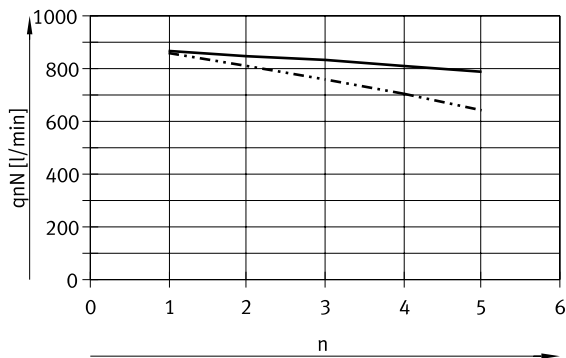

- Caudal nominal normal por válvula en perfil distribuidor Estándar
- · - · - · Caudal nominal normal por válvula en perfil distribuidor Compacto

## Características neumáticas de VUVS-LT

### Tamaño 25: caudal nominal normal qnN con varias válvulas n conectadas simultáneamente

Para válvulas de 3/2 vías

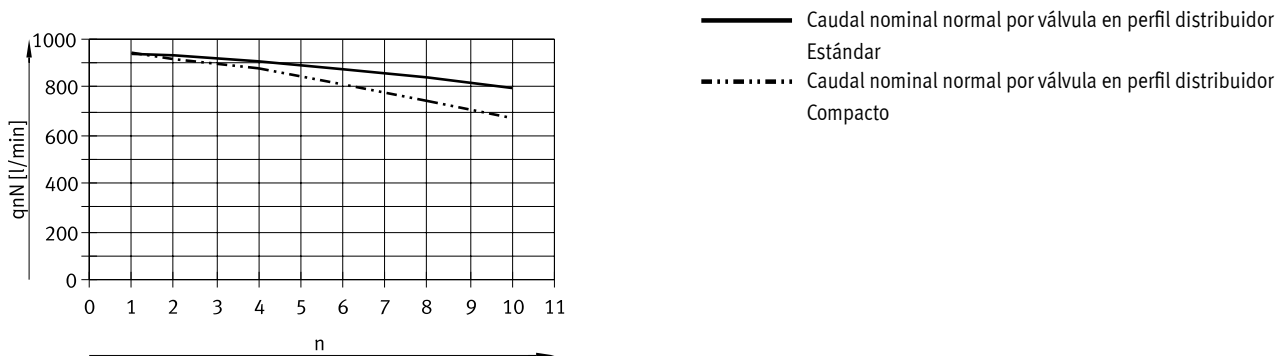

Para válvulas de 5/2 vías, sentido de flujo 1 → 2

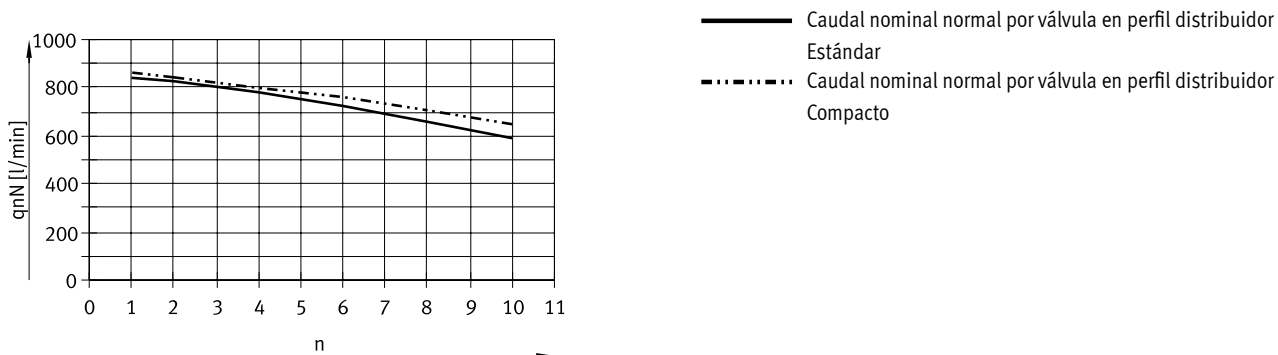

Para válvulas de 5/2 vías, sentido de flujo 1 → 4

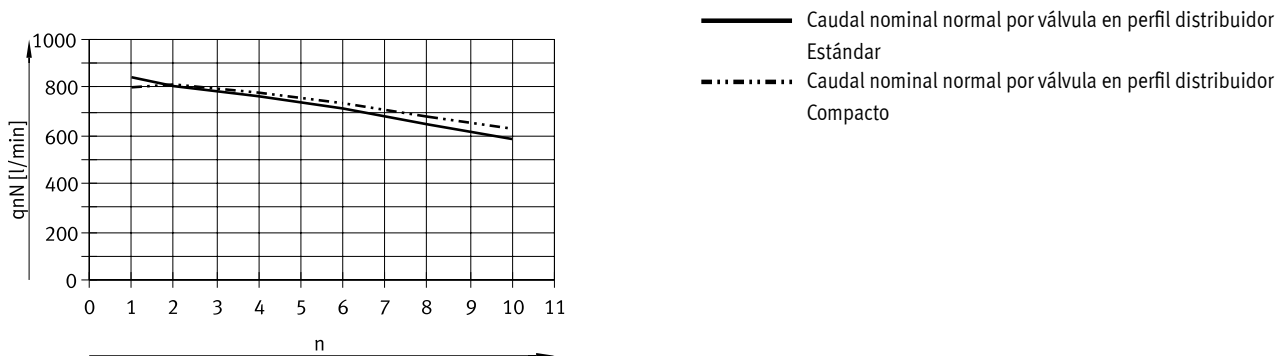

## Características neumáticas de VUVS-LT

**Tamaño 25: caudal nominal normal  $q_{nN}$  con varias válvulas  $n$  conectadas simultáneamente**

Para válvulas de 2x 3/2 vías

Una función de válvula por posición de válvula en posición de conmutación abierta

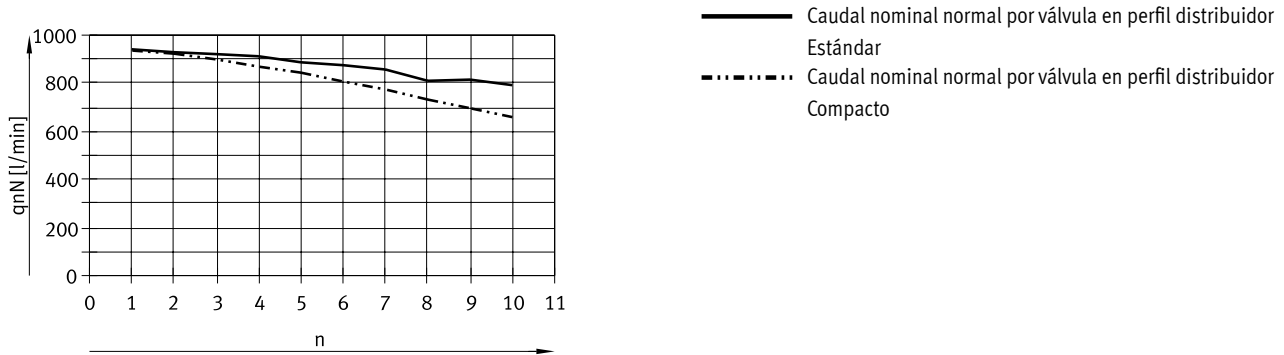

Para válvulas de 2x 3/2 vías

Ambas funciones de válvula por posición de válvula simultáneamente en posición de conmutación abierta

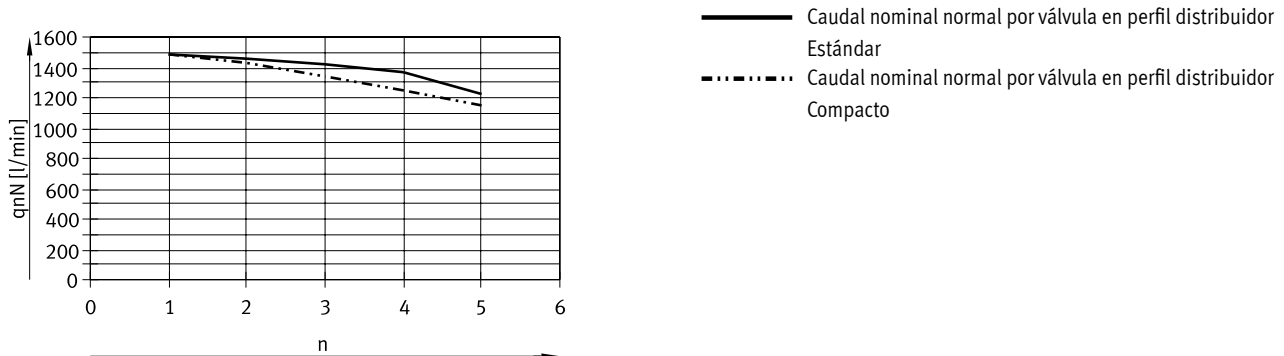

## Características neumáticas de VUVS-LT

### Tamaño 30: caudal nominal normal qnN con varias válvulas n conectadas simultáneamente

Para válvulas de 3/2 vías

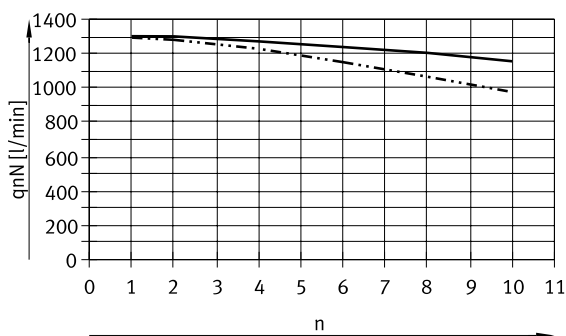

- Caudal nominal normal por válvula en perfil distribuidor Estándar
- - - Caudal nominal normal por válvula en perfil distribuidor Compacto

Para válvulas de 5/2 vías, sentido de flujo 1 → 2

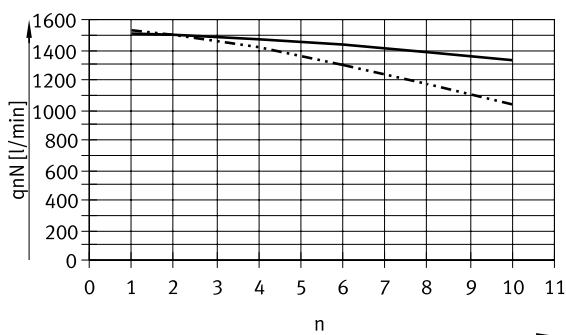

- Caudal nominal normal por válvula en perfil distribuidor Estándar
- - - Caudal nominal normal por válvula en perfil distribuidor Compacto

Para válvulas de 5/2 vías, sentido de flujo 1 → 4

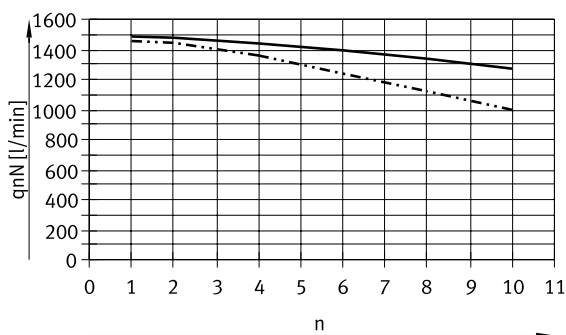

- Caudal nominal normal por válvula en perfil distribuidor Estándar
- - - Caudal nominal normal por válvula en perfil distribuidor Compacto

## Características neumáticas de VUVS-LT

**Tamaño 30: caudal nominal normal  $q_{nN}$  con varias válvulas  $n$  conectadas simultáneamente**

Para válvulas de 2x 3/2 vías

Una función de válvula por posición de válvula en posición de conmutación abierta

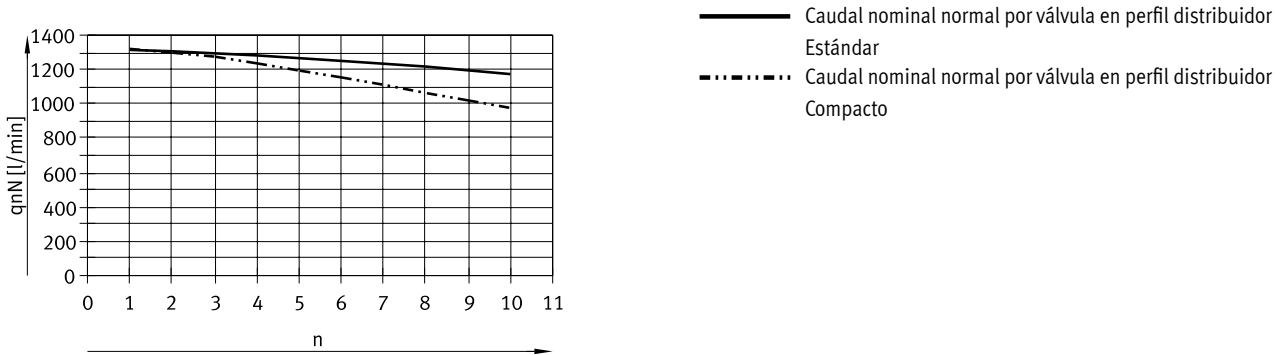

Para válvulas de 2x 3/2 vías

Ambas funciones de válvula por posición de válvula simultáneamente en posición de conmutación abierta

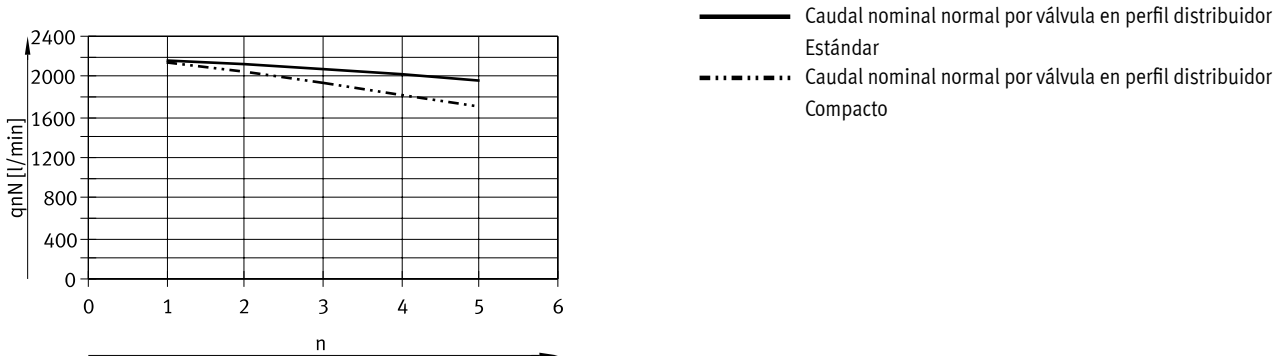

## Características neumáticas de VUVS-L

### Tamaño 20: caudal nominal normal qnN con varias válvulas n conectadas simultáneamente

Para válvulas de 3/2 vías

Para válvulas de 5/2 y 5/3 vías

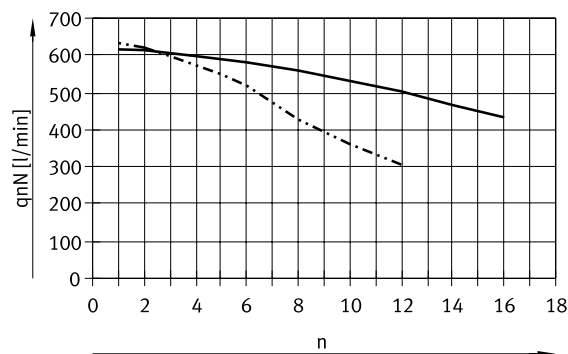
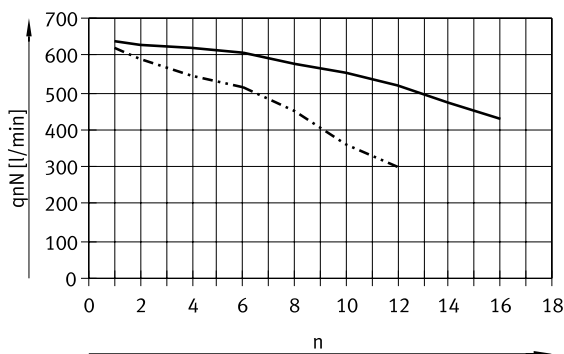

- Caudal nominal normal por válvula en perfil distribuidor Estándar
- - - - Caudal nominal normal por válvula en perfil distribuidor Compacto

- Caudal nominal normal por válvula en perfil distribuidor Estándar
- - - - Caudal nominal normal por válvula en perfil distribuidor Compacto

### Tamaño 25: caudal nominal normal qnN con varias válvulas n conectadas simultáneamente

Para válvulas de 3/2 vías

Para válvulas de 5/2 y 5/3 vías

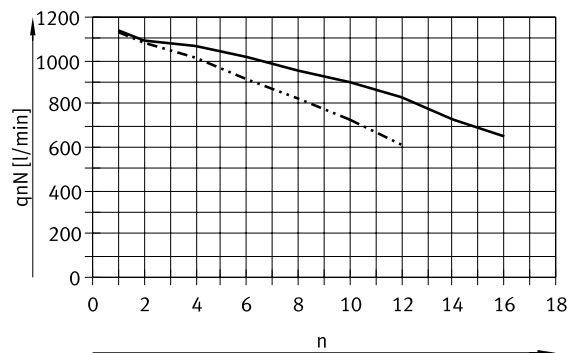
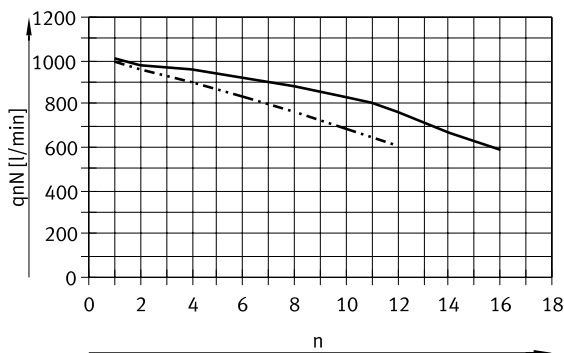

- Caudal nominal normal por válvula en perfil distribuidor Estándar
- - - - Caudal nominal normal por válvula en perfil distribuidor Compacto

- Caudal nominal normal por válvula en perfil distribuidor Estándar
- - - - Caudal nominal normal por válvula en perfil distribuidor Compacto

## Características neumáticas de VUVS-L

**Tamaño 30: caudal nominal normal  $q_{nN}$  con varias válvulas  $n$  conectadas simultáneamente**

Para válvulas de 3/2 vías

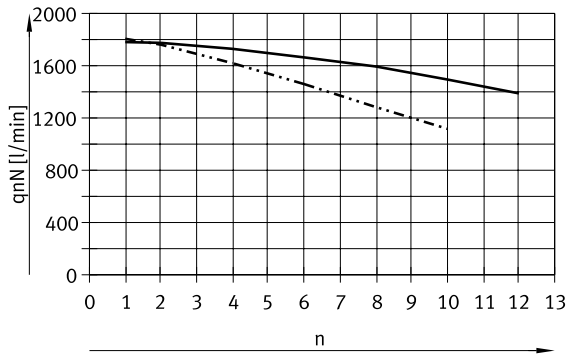

- Caudal nominal normal por válvula en perfil distribuidor Estándar
- · - · - · Caudal nominal normal por válvula en perfil distribuidor Compacto

Para válvulas de 5/2 y 5/3 vías

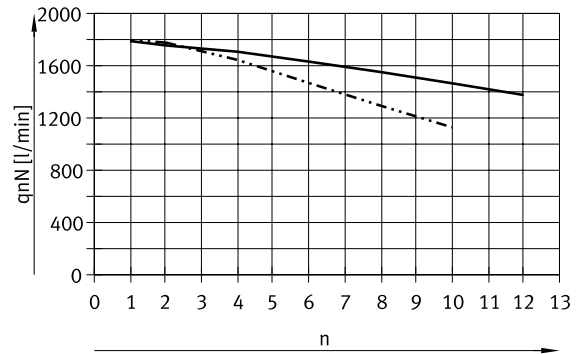

- Caudal nominal normal por válvula en perfil distribuidor Estándar
- · - · - · Caudal nominal normal por válvula en perfil distribuidor Compacto

## Características neumáticas de VUVS-LT

### Tamaño 20: presión de mando $p_2$ en función de la presión de trabajo $p_1$ con alimentación externa del aire de pilotaje

Para válvulas de 3/2 vías

Para válvulas monoestables de 5/2 vías

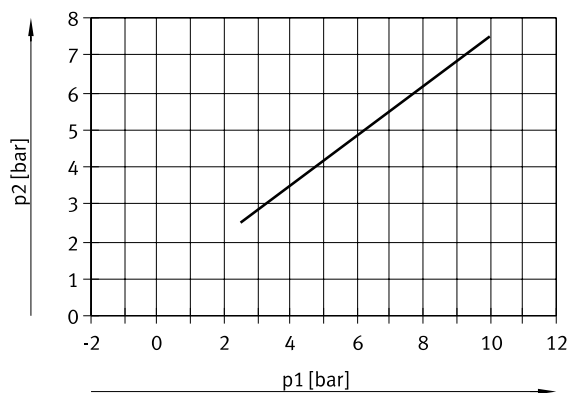
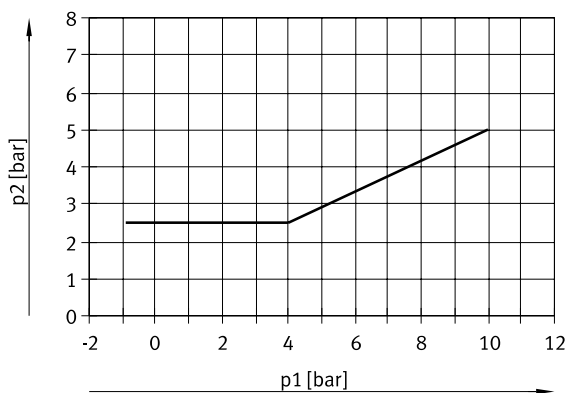

Para válvulas biestables de 5/2 vías

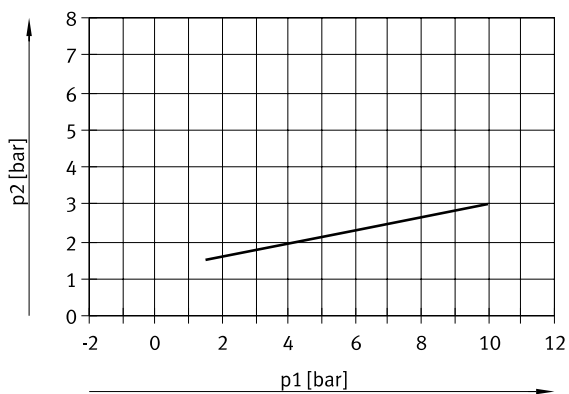



## Características neumáticas de VUVS-LT

**Tamaño 25: presión de mando  $p_2$  en función de la presión de trabajo  $p_1$  con alimentación externa del aire de pilotaje**

Para válvulas de 3/2 vías

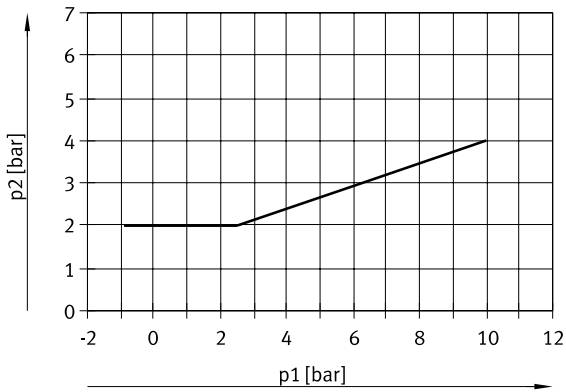

Para válvulas monoestables de 5/2 vías

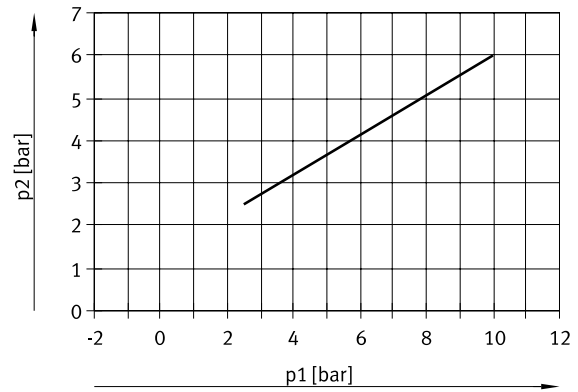

Para válvulas biestables de 5/2 vías

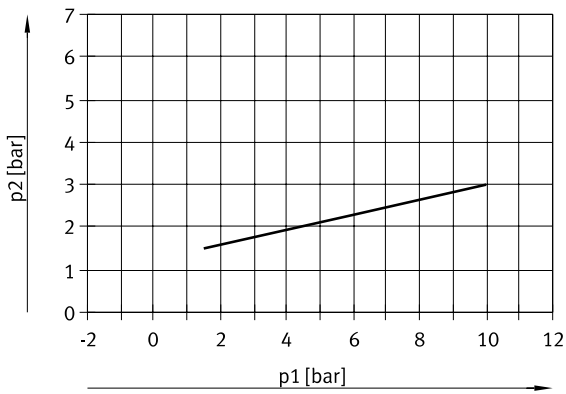

## Características neumáticas de VUVS-LT

### Tamaño 30: presión de mando $p_2$ en función de la presión de trabajo $p_1$ con alimentación externa del aire de pilotaje

Para válvulas de 3/2 vías

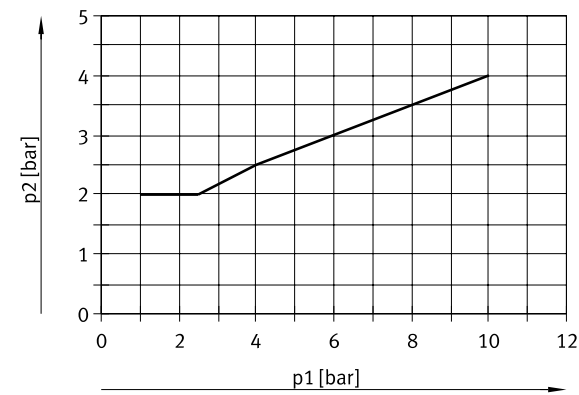

Para válvulas biestables de 5/2 vías

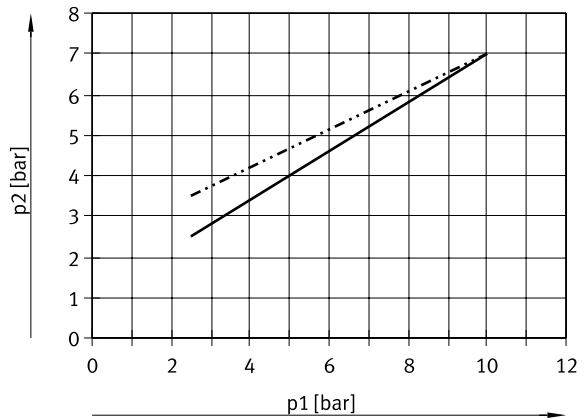

Para válvulas monoestables de 5/2 vías

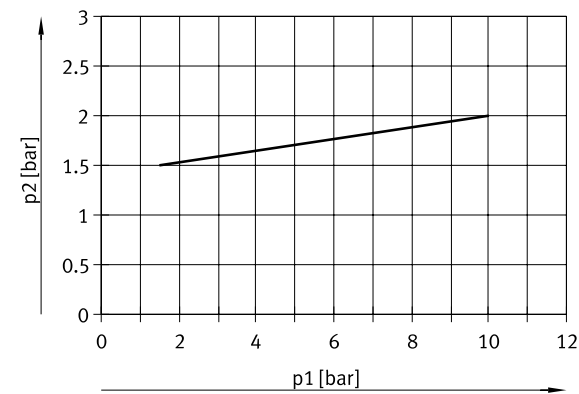

- VUVS-LT30-M52-MZD (0-60 °C)
- · - · - VUVS-LT30-M52-MZD (-10-0 °C)

## Características neumáticas

### Montaje de la batería de válvulas VTUS

Montaje robusto en batería mediante:

- Cuatro taladros pasantes para montaje mural
- Accesorio para montaje en perfil DIN

 **Nota**

Para realizar la conexión a tierra de la batería de válvulas debe utilizarse la rosca M4/M5 prevista del bloque de conexión.

### Montaje mural

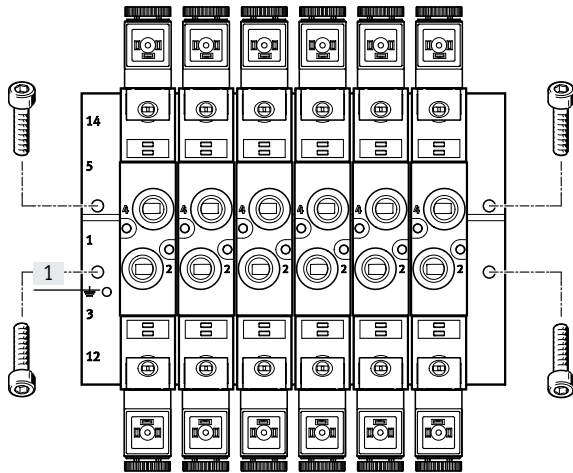

Montaje mural robusto del bloque de conexión mediante cuatro taladros pasantes.

[1] Conexión a tierra

### Accesorio para montaje en perfil DIN

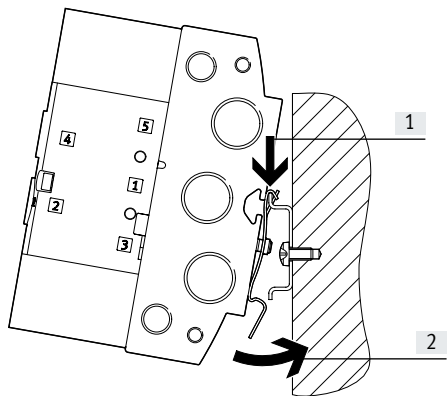

[1] Flecha A

[2] Flecha B

El accesorio para montaje en perfil DIN VAME-T-M... consta de dos clips de fijación. Estos clips se atornillan al bloque de conexión a la izquierda y la derecha.

La batería de válvulas VTUS preparada de esta manera se engancha en el perfil DIN por arriba (flecha A) y luego se encaja por abajo en el perfil DIN (flecha B).

 **Nota**

- Al realizar el montaje en perfil DIN debe respetarse el par de apriete máximo de los tornillos
- Únicamente está permitido el montaje en perfil DIN en posición horizontal
- Únicamente está permitido el montaje en perfil DIN TH 35-... según EN 60715
- Con montaje en perfil DIN, no se admite ninguna carga por vibración y choque
- Más información sobre el montaje → Instrucciones para el montaje del accesorio para montaje en perfil DIN VAME-T-M...

## Características: montaje

### Montaje de la válvula individual VUVS

#### Montaje mural

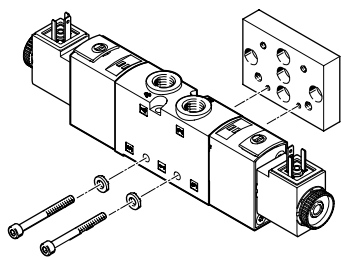

Para montar válvulas individuales en una superficie plana, p. ej., un sistema de perfiles de aluminio.

Las electroválvulas están provistas de dos taladros pasantes para su fijación en el montaje mural VAME-B10-20-W.

El juego de tornillos necesarios se incluye en el suministro del montaje mural VAME-B10-20-W.

El montaje mural VAME-B10-20-W puede utilizarse para los tamaños 20, 25 y 30.

#### Montaje plano

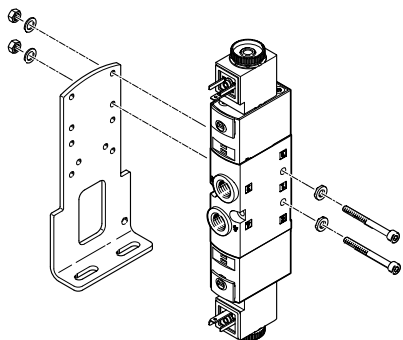

Para montar válvulas individuales en una superficie plana, p. ej., un sistema de perfiles de aluminio.

Las electroválvulas están provistas de dos taladros pasantes para la fijación en la fijación por pies VAME-B10-...-A.

El juego de tornillos necesarios se incluyen en el suministro de la fijación por pies VAME-B10-...-A.

#### Nota

Otras opciones de montaje de la fijación por pies VAME-B10-...

→ Hoja de datos de las electroválvulas, dimensiones

#### Fijación del cilindro

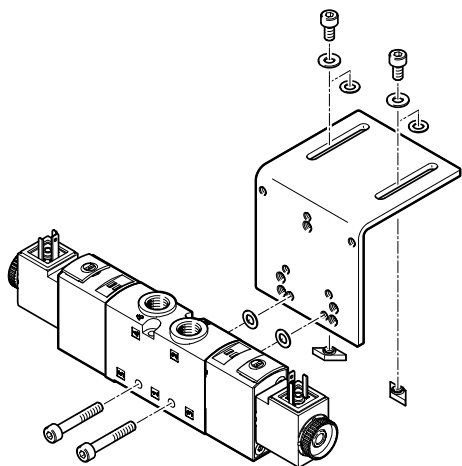

Para el montaje de válvulas individuales directamente en un actuador.

Las electroválvulas están dotadas de dos taladros pasantes para montarlas en la fijación del cilindro DAVM-MW-V1...-V.

La fijación solamente puede realizarse en el lateral donde se encuentran las conexiones neumáticas.

El juego de tornillos necesarios se incluye en el pedido de la fijación del cilindro DAVM-MW-V1...-V.

## Cuadro general del producto

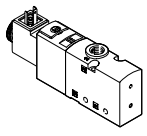
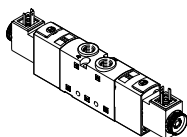
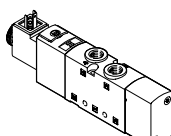
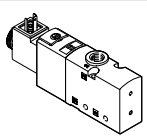
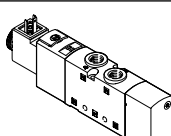
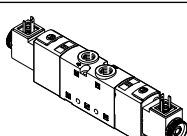
Válvula	Tamaño	Utilización	Código del pedido de las válvulas y caudal [l/min]										→ Página/ Internet	
			M32C	M32U	T32C	T32U	T32H	M52	B52	P53C	P53U	P53E		
<b>Válvula de 3/2 vías VUVS-LT</b>														
	20	1/8 NPT	■ 600	■ 600	-	-	-	-	-	-	-	-	-	44
	25	1/4 NPT	■ 1000	■ 1000	-	-	-	-	-	-	-	-	-	54
	30	3/8 NPT	■ 1600	■ 1600	-	-	-	-	-	-	-	-	-	65
<b>Válvula de 2x 3/2 vías VUVS-LT</b>														
	20	1/8 NPT	-	-	■ 600	■ 600	■ 600	-	-	-	-	-	-	44
	25	1/4 NPT	-	-	■ 1000	■ 1000	■ 1000	-	-	-	-	-	-	54
	30	3/8 NPT	-	-	■ 1600	■ 1600	■ 1600	-	-	-	-	-	-	65
<b>Válvula de 5/2 vías VUVS-LT</b>														
	20	1/8 NPT	-	-	-	-	-	■ 500	■ 500	-	-	-	-	44
	25	1/4 NPT	-	-	-	-	-	■ 1000	■ 1000	-	-	-	-	54
	30	3/8 NPT	-	-	-	-	-	■ 1800	■ 1800	-	-	-	-	65
<b>Válvula de 3/2 vías VUVS-L</b>														
	20	1/8 NPT	■ 700	■ 700	-	-	-	-	-	-	-	-	-	76
	25	1/4 NPT	■ 1000	■ 1000	-	-	-	-	-	-	-	-	-	87
	30	3/8 NPT	■ 2300	■ 2300	-	-	-	-	-	-	-	-	-	99
<b>Válvula de 5/2 vías VUVS-L</b>														
	20	1/8 NPT	-	-	-	-	-	■ 700	■ 700	-	-	-	-	76
	25	1/4 NPT	-	-	-	-	-	■ 1300	■ 1300	-	-	-	-	87
	30	3/8 NPT	-	-	-	-	-	■ 2300	■ 2300	-	-	-	-	99
<b>Válvula de 5/3 vías VUVS-L</b>														
	20	1/8 NPT	-	-	-	-	-	-	-	■ 700	■ 600	■ 600	76	
	25	1/4 NPT	-	-	-	-	-	-	-	■ 1200	■ 1000	■ 1000	87	
	30	3/8 NPT	-	-	-	-	-	-	-	■ 2000	■ 1600	■ 1600	99	

## Cuadro general del producto

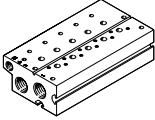
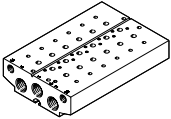
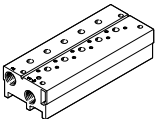
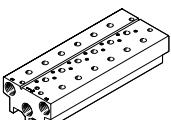
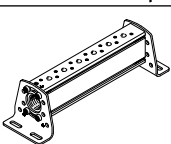
Forma constructiva	Tamaño	Descripción		→ Página/ Internet
<b>Bloque de conexión para válvulas de 3/2 vías, estándar</b>				
	20	VABM-B10-20E-N38- ... P3	Tamaño de conexión 3/8 NPT	111
	25	VABM-B10-25E-N12- ... P3	Tamaño de conexión 1/2 NPT	121
	30	VABM-B10-30E-N34- ... P3	Tamaño de conexión 3/4 NPT	131
<b>Bloque de conexión para válvulas de 5/2 y 5/3 vías, estándar</b>				
	20	VABM-B10-20E-N38- ...	Tamaño de conexión 3/8 NPT	111
	25	VABM-B10-25E-N12- ...	Tamaño de conexión 1/2 NPT	121
	30	VABM-B10-30E-N34- ...	Tamaño de conexión 3/4 NPT	131
<b>Bloque de conexión para válvulas de 3/2 vías, compacto</b>				
	20	VABM-B10-20S-N14- ... P3	Tamaño de conexión 1/4 NPT	111
	25	VABM-B10-25S-N38- ... P3	Tamaño de conexión 3/8 NPT	121
	30	VABM-B10-30S-N12- ... P3	Tamaño de conexión 1/2 NPT	131
<b>Bloque de conexión para válvulas de 5/2 y 5/3 vías, compacto</b>				
	20	VABM-B10-20S-N14- ...	Tamaño de conexión 1/4 NPT	111
	25	VABM-B10-25S-N38- ...	Tamaño de conexión 3/8 NPT	121
	30	VABM-B10-30S-N12- ...	Tamaño de conexión 1/2 NPT	131
<b>Perfil distribuidor P para montaje en ambos lados</b>				
	20	VABM-B10-20-N38- ... -P53	Tamaño de conexión 3/8 NPT	111
	25	VABM-B10-25-N12- ... -P53	Tamaño de conexión 1/2 NPT	121
	30	VABM-B10-30-N34- ... -P53	Tamaño de conexión 3/4 NPT	131

## Sumario de funciones de válvula

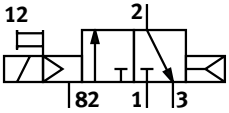
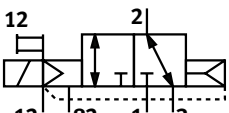
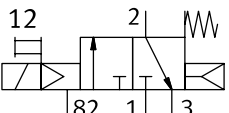
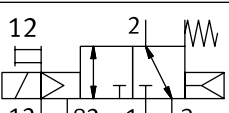
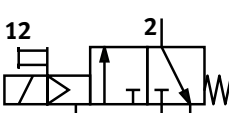
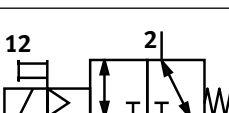
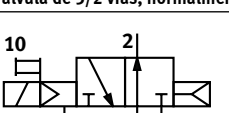
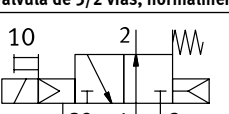
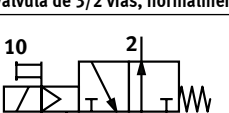
Válvula	Código del pedido de las válvulas	Descripción	VUVS-LT			VUVS-L		
			Tamaño			Tamaño		
			20	25	30	20	25	30
<b>Válvula de 3/2 vías, normalmente cerrada, muelle neumático</b>								
	M32C-A	Alimentación interna del aire de pilotaje, no reversible	-	-	-	■	■	■
		Alimentación externa del aire de pilotaje, reversible	-	-	-	■	■	-
<b>Válvula de 3/2 vías, normalmente cerrada, muelle neumático/mecánico</b>								
	M32C-M	<ul style="list-style-type: none"> <li>Alimentación interna del aire de pilotaje, no reversible</li> <li>Reposición: muelle mecánico con soporte interno mediante un muelle neumático</li> </ul>	-	-	-	■	-	-
		<ul style="list-style-type: none"> <li>Alimentación externa del aire de pilotaje, reversible</li> <li>Reposición: muelle mecánico con soporte interno mediante un muelle neumático</li> </ul>	-	-	-	■	-	-
<b>Válvula de 3/2 vías, normalmente cerrada, muelle mecánico</b>								
	M32C-M	Alimentación interna del aire de pilotaje, no reversible	■	■	■	■	■	■
		Alimentación externa del aire de pilotaje, reversible	-	-	-	■	■	-
<b>Válvula de 3/2 vías, normalmente abierta, muelle neumático</b>								
	M32U-A	Alimentación interna del aire de pilotaje, no reversible	-	-	-	■	■	■
<b>Válvula de 3/2 vías, normalmente abierta, muelle neumático/mecánico</b>								
	M32C-M	<ul style="list-style-type: none"> <li>Alimentación interna del aire de pilotaje, no reversible</li> <li>Reposición: muelle mecánico con soporte interno mediante un muelle neumático</li> </ul>	-	-	-	■	-	-
<b>Válvula de 3/2 vías, normalmente abierta, muelle mecánico</b>								
	M32U-M	Alimentación interna del aire de pilotaje, no reversible	■	■	■	-	■	■

## Sumario de funciones de válvula

Válvula	Código del pedido de las válvulas	Descripción	VUVS-LT			VUVS-L		
			Tamaño			Tamaño		
			20	25	30	20	25	30
<b>Válvula de 2x 3/2 vías, normalmente cerrada, muelle mecánico</b>								
	T32C	Alimentación interna del aire de pilotaje, no reversible	■	■	■	-	-	-
<b>Válvula de 2x 3/2 vías, normalmente abierta, muelle mecánico</b>								
	T32U	Alimentación interna del aire de pilotaje, no reversible	■	■	■	-	-	-
<b>Válvula de 2x 3/2 vías, 1 normalmente abierta, 1 normalmente cerrada, muelle mecánico</b>								
	T32H	Alimentación interna del aire de pilotaje, no reversible	■	■	■	-	-	-

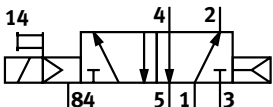
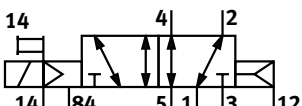
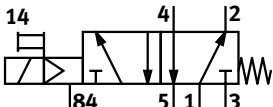
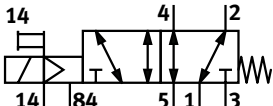
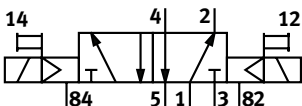
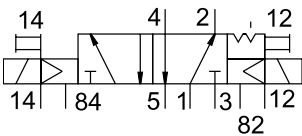
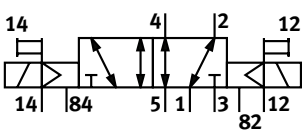

Sumario de funciones de válvula

Válvula	Código del pedido de las válvulas	Descripción	VUVS-LT			VUVS-L		
			Tamaño			Tamaño		
			20	25	30	20	25	30
<b>Válvula distribuidora monoestable de 5/2 vías, muelle neumático</b>								
	M52-A	Alimentación interna del aire de pilotaje, no reversible	-	-	-	■	■	■
	M52-AZ	Alimentación externa del aire de pilotaje, reversible	-	-	-	■	■	-
<b>Válvula de 5/2 vías, monoestable, muelle mecánico</b>								
	M52-M	Alimentación interna del aire de pilotaje, no reversible	■	■	■	■	■	■
	M52-MZ	Alimentación externa del aire de pilotaje, reversible	-	-	-	■	■	-
<b>Válvula de 5/2 vías, biestable</b>								
	B52	Alimentación interna del aire de pilotaje, no reversible	-	-	■	■	■	■
		<ul style="list-style-type: none"> <li>Alimentación interna del aire de pilotaje, no reversible</li> <li>Soporte de la posición de conmutación mediante enclavamiento</li> </ul>	■	■	-	-	-	-
	B52-Z	Alimentación externa del aire de pilotaje, reversible	-	-	-	■	■	-

## Sumario de funciones de válvula

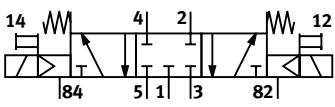
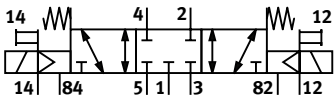
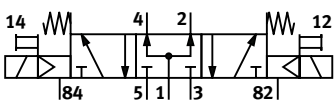
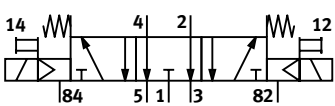
Válvula	Código del pedido de las válvulas	Descripción	VUVS-L		
			Tamaño		
			20	25	30
<b>Válvula de 5/3 vías, muelle mecánico, cerrada</b>					
	P53C-M	Alimentación interna del aire de pilotaje, no reversible	■	■	■
	P53C-MZ	Alimentación externa del aire de pilotaje, reversible	■	■	-
<b>Válvula de 5/3 vías, muelle mecánico, a presión</b>					
	P53U	Alimentación interna del aire de pilotaje, no reversible	■	■	■
<b>Válvula de 5/3 vías, muelle mecánico, a descarga</b>					
	P53E	Alimentación interna del aire de pilotaje, no reversible	■	■	■

## Cuadro general de periféricos de VUVS-LT, VUVS-L

## Bloque de conexión para válvulas de 3/2 vías

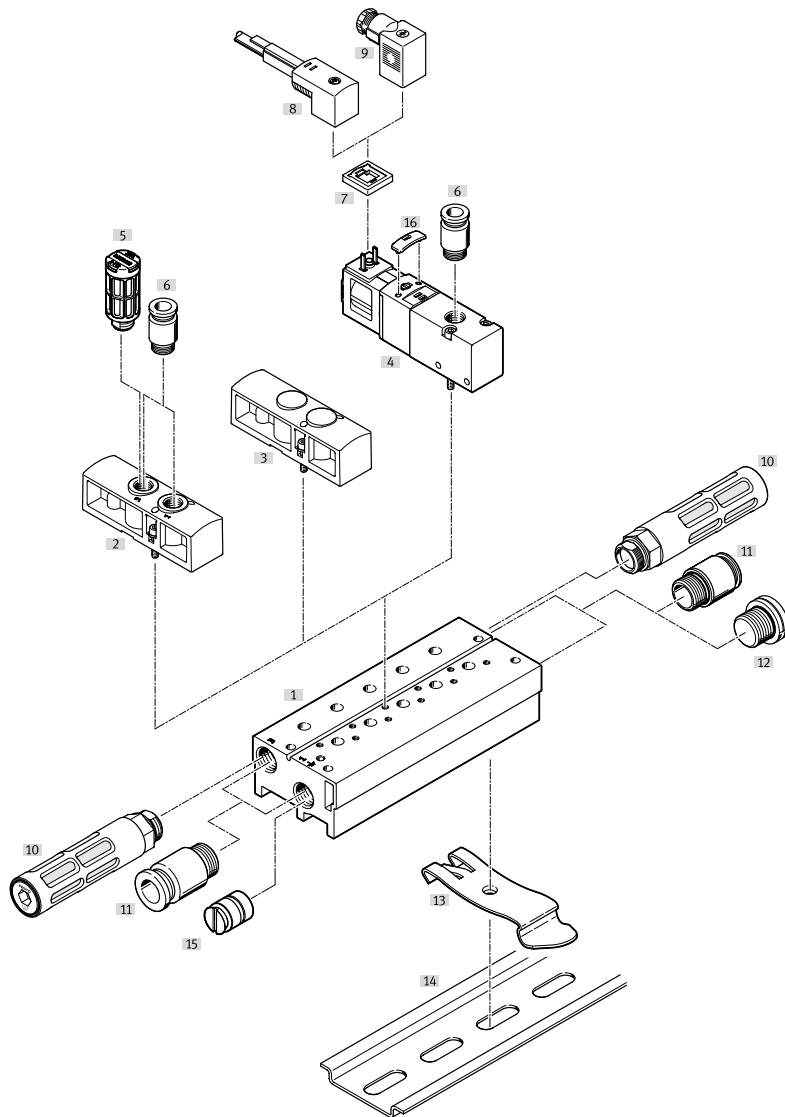

Denominación	Descripción	→ Página/Internet
[1] Bloque de conexión compacto	Para válvulas de 3/2 vías, sin conexión para alimentación externa del aire de pilotaje	116
[2] Placa de alimentación	Para alimentación de aire adicional y para el escape de aire a través de una posición de válvula	117
[3] Placa ciega	Para tapar posiciones de válvula no utilizadas	117
[4] Electroválvula	Válvula de 3/2 vías (sin bobina magnética)	61
[5] Silenciador	Para conexión 3, aire de escape	119
[6] Racor rápido roscado	Para conexiones 1 y 3, conexiones de aire de alimentación y de escape con placa de alimentación, para conexión 2, conexión de trabajo, en la válvula	117
[7] Junta iluminada	Para la indicación del estado de conmutación	85
[8] Conector tipo zócalo con cable	Para electroválvulas VUVS	85
[9] Caja tomacorriente	Para electroválvulas VUVS	85
[10] Silenciador	Para conexión 3, aire de escape	119
[11] Racor rápido roscado	Para conexiones 1 y 3, conexiones de alimentación y aire de escape	117
[12] Tapón ciego	Para conexiones 1 y 3, conexiones de alimentación y aire de escape	120
[13] Accesorio para montaje en perfil DIN	Para montaje en perfil DIN	120
[14] Perfil DIN	-	-
[15] Elemento de separación	Para crear zonas de presión en las conexiones 1 y 3	120
[16] Tapa ciega	Para accionamiento manual auxiliar, sin enclavamiento o cubierto	51

## Cuadro general de periféricos de VUVS-LT, VUVS-L

### Bloque de conexión para válvulas de 5/2 y 5/3 vías

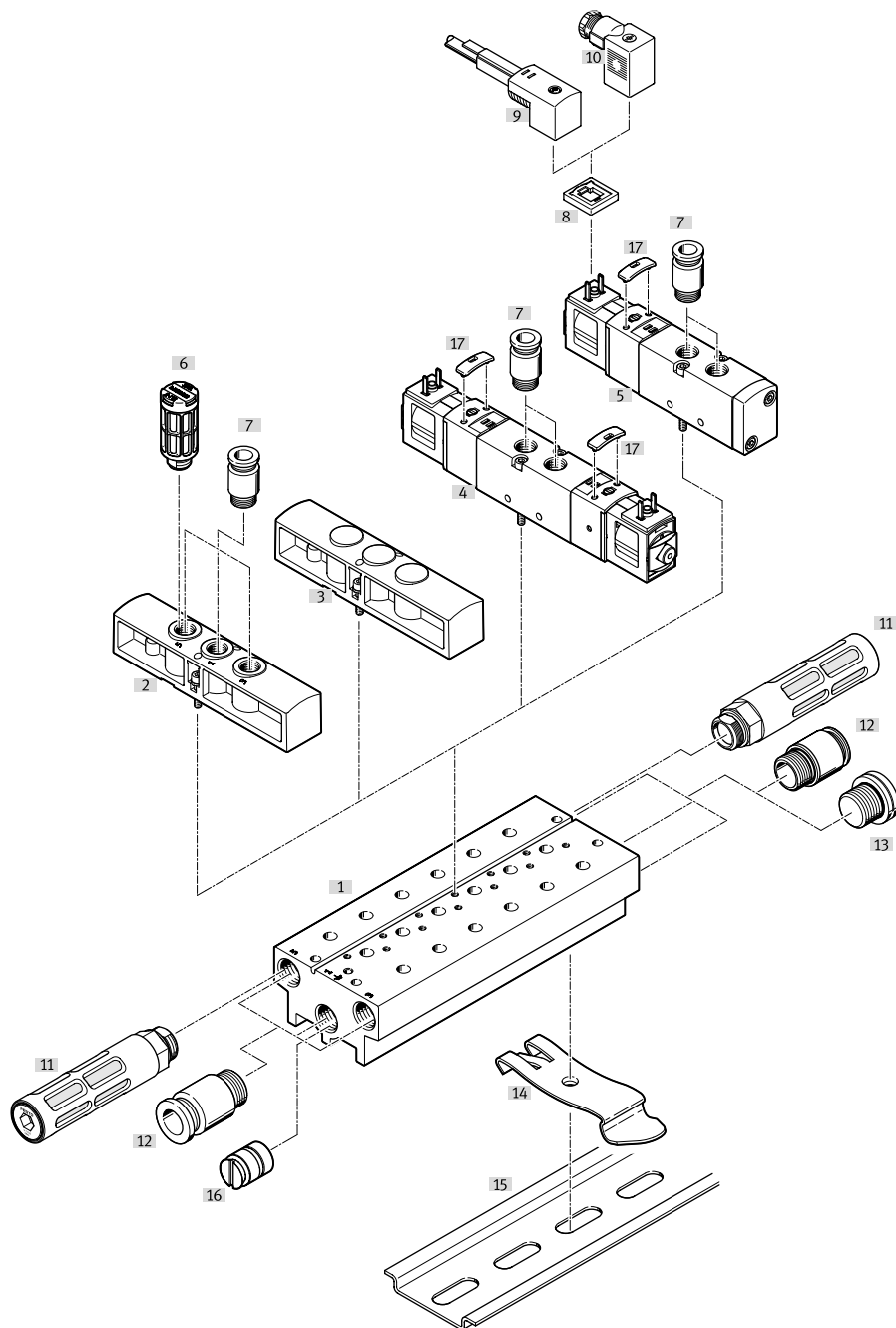

Denominación	Descripción	→ Página/Internet
[1] Bloque de conexión compacto	Para válvulas de 5/2 y 5/3 vías, sin conexión para alimentación externa del aire de pilotaje	116
[2] Placa de alimentación	Para alimentación de aire adicional y para el escape de aire a través de una posición de válvula	117
[3] Placa ciega	Para tapar posiciones de válvula no utilizadas	117
[4] Electroválvula	Válvula de 5/3 vías y válvula de 5/2 vías biestable (sin bobina magnética)	61
[5] Electroválvula	Válvula de 5/2 vías monoestable (sin bobina magnética)	61
[6] Silenciador	Para conexiones 3 y 5, aire de escape	119
[7] Racor rápido roscado	Para conexiones 1, 3 y 5, conexiones de aire de alimentación y de escape con placa de alimentación, Para conexiones 2 y 4, conexión de trabajo, en la válvula	117
[8] Junta iluminada	Para la indicación del estado de conmutación	85

## Cuadro general de periféricos de VUVS-LT, VUVS-L

Denominación	Descripción	→ Página/Internet
[9] Conector tipo zócalo con cable	Para electroválvulas VUVS	85
[10] Caja tomacorriente	Para electroválvulas VUVS	85
[11] Silenciador	Para conexiones 3 y 5, aire de escape	119
[12] Racor rápido roscado	Para conexiones 1, 3 y 5, conexiones de alimentación y aire de escape	117
[13] Tapón ciego	Para conexiones 1, 3 y 5, conexiones de alimentación y aire de escape	120
[14] Accesorio para montaje en perfil DIN	Para montaje en perfil DIN	120
[15] Perfil DIN	–	–
[16] Elemento de separación	Para crear zonas de presión en las conexiones 1, 3 y 5	120
[17] Tapa ciega	Para accionamiento manual auxiliar, sin enclavamiento o cubierto	51

## Cuadro general de periféricos de VUVS-LT, VUVS-L

Perfil distribuidor P para montaje en ambos lados

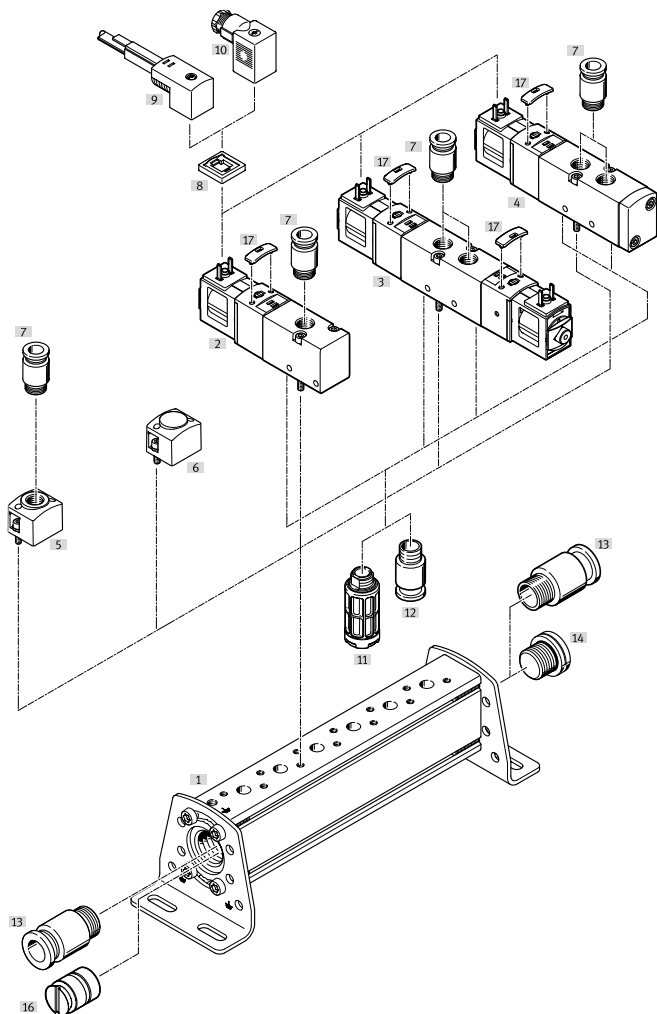

Denominación	Descripción	→ Página/Internet
[1] Perfil distribuidor P	–	116
[2] Electroválvula	Válvula de 3/2 vías (sin bobina magnética)	61
[3] Electroválvula	Válvula de 5/3 vías y válvula de 5/2 vías biestable (sin bobina magnética) Válvula de 2x 3/2 vías (sin bobina magnética)	61
[4] Electroválvula	Válvula de 5/2 vías monoestable (sin bobina magnética)	84
[5] Placa de alimentación	Para la alimentación de aire adicional a través de una posición de válvula	117
[6] Placa ciega	Para tapar posiciones de válvula no utilizadas	117
[7] Racor rápido roscado	Para conexión 1, conexión de trabajo	117
[8] Junta iluminada	Para la indicación del estado de conmutación	85
[9] Conector tipo zócalo con cable	Para electroválvulas VUVS	85
[10] Caja tomacorriente	Para electroválvulas VUVS	85
[11] Silenciador	Para conexiones 3 y 5, aire de escape, en la válvula	119
[12] Racor rápido roscado	Para conexiones 3 y 5, aire de escape, en la válvula	117
[13] Racor rápido roscado	Para conexión 1, conexión de aire de alimentación	117
[14] Tapón ciego	Para conexión 1, conexión de aire de alimentación	120
[16] Elemento de separación	Para formar zonas de presión	120
[17] Tapa ciega	Para accionamiento manual auxiliar, sin enclavamiento o cubierto	51

## Hoja de datos de la batería de válvulas

-  - Caudal
- Tamaño 20:  
hasta 700 l/min
- Tamaño 25:  
hasta 1300 l/min
- Tamaño 30  
hasta 2300 l/min



Especificaciones técnicas generales		20	25	30
Tamaño		20	25	30
Estructura de la batería de válvulas		Patrón fijo		
Ancho de las válvulas	[mm]	21	26,5	31
Forma constructiva de las válvulas	VUVS-L VUVS-LT	Corredera del émbolo con cartucho de junta		
Control eléctrico		Asiento de platillo		
Tipo de reposición de las válvulas	VUVS-L VUVS-LT	Conexión individual		
Alimentación del aire de pilotaje		Muelle mecánico o neumático		
Sentido de flujo	VUVS-L VUVS-LT	Muelle mecánico		
Aptitud para vacío	VUVS-L VUVS-LT	Interna o externa		
Superposición	VUVS-L VUVS-LT	Reversible con limitaciones		
Junta		No reversible		
Cantidad máx. de posiciones de válvula		Sí, con alimentación externa del aire de pilotaje		
Cantidad máx. de zonas de presión		No		
Función de escape		Superposición positiva		
Tipo de accionamiento		Superposición negativa		
Tensión nominal de funcionamiento	[V DC]	Blanda		
	[V AC]	16 (con ampliación para bloque de conexión estándar a un máximo de 18 posiciones de válvula)		
Caudal nominal normal q <sub>nN</sub>	[l/min]	9	9	9
Conexión del aire de pilotaje	Bloque de conexión estándar Bloque de conexión compacto Perfil distribuidor P	12/14 12/14 12/14	1/8 NPT En la válvula En la válvula	1/8 NPT En la válvula En la válvula
Conexión del escape del pilotaje		82/84	10-32 UNF-2B	
Posición de montaje			Indistinta	
Grado de protección			IP65, IP67	
Fluctuaciones de tensión admisibles	[%]		Con caja tomacorriente según IEC 60529	
			± 10	
<b>Materiales</b>				
Juntas	VUVS-L VUVS-LT		HNBR, NBR	
			HNBR, NBR, TPE-U(PU)	
Nota sobre los materiales			En conformidad con la Directiva 2002/95/CE (RoHS)	

## Hoja de datos de la batería de válvulas

ATEX	
Categoría ATEX para gas	II 3G
Tipo de protección (contra explosión) de gas	Ex ec IICT4 Gc X
Categoría ATEX para polvo	II 3D
Tipo de protección (contra explosión) de polvo	Ex tc IIICT115°C Dc X
Temperatura ambiente con riesgo de explosión [°C]	-10 ≤ Ta ≤ +50
Marcado CE (véase la declaración de conformidad) <sup>1)</sup>	Según la Directiva de protección contra explosiones de la UE (ATEX)
Marcado UKCA (véase la declaración de conformidad) <sup>1)</sup>	Según las disposiciones UK EX
Certificación de protección contra explosión fuera de la UE	EPL Dc (GB) EPL Gc (GB)

1) Consulte el ámbito de aplicación en la declaración de conformidad: [www.festo.com/catalogue/...](http://www.festo.com/catalogue/...) → Support/Downloads.

En caso de existir limitaciones de utilización de los equipos en zonas residenciales, comerciales e industriales, así como en empresas pequeñas, es posible que deban adoptarse medidas adicionales para reducir la emisión de interferencias.

Condiciones de funcionamiento y del entorno		
Forma constructiva de las válvulas	Corredera del émbolo	Asiento de platillo
Medio de funcionamiento	Aire comprimido según ISO 8573-1:2010 [7:4:4]	
Medio de mando	Aire comprimido según ISO 8573-1:2010 [7:4:4]	
Nota sobre el medio de funcionamiento/mando	Es posible el funcionamiento con presencia de aceite (necesario para el funcionamiento posterior)	
Presión de funcionamiento		
Con aire de pilotaje externo [bar]	-0,9 ... +10	+1,5 ... +10 (B52) +2,5 ... +10 (M52)
Con aire de pilotaje interno [bar]	+1,5 ... +10 +2,5 ... +10 (M32...-A, M32...-M, M52-A)	+1,5 ... +10 (B52) +2,5 ... +10 (M52, M32, T32)
Presión de mando [bar]	+1,5 ... +10 (B52) +2,5 ... +10	+1,5 ... +10 (B52) +2,5 ... +10 (M52)
Temperatura ambiente [°C]	-10 ... +60	-5 ... +60 (M32, T32) -10 ... +60 (B52, M52)
Temperatura del medio [°C]	-10 ... +60	-5 ... +60 (M32, T32) -10 ... +60 (B52, M52)
Certificación	c UL us - Recognized (OL)	
Clase de resistencia a la corrosión CRC <sup>1)</sup>	2	

1) Clase de resistencia a la corrosión CRC 2 según la norma Festo FN 940070

Exposición moderada a la corrosión. Aplicación en interiores en los que puede producirse condensación. Piezas exteriores visibles cuya superficie debe cumplir requisitos esencialmente decorativos y que están en contacto directo con las atmósferas habituales en entornos industriales.



## Hoja de datos de la batería de válvulas

### Dimensiones: batería de válvulas

Descarga de datos CAD → [www.festo.com](http://www.festo.com)

Con válvulas de 3/2 vías, bloque de conexión estándar

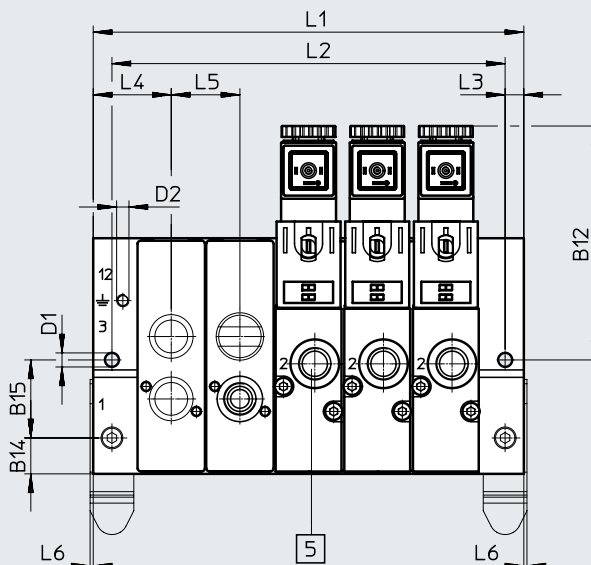
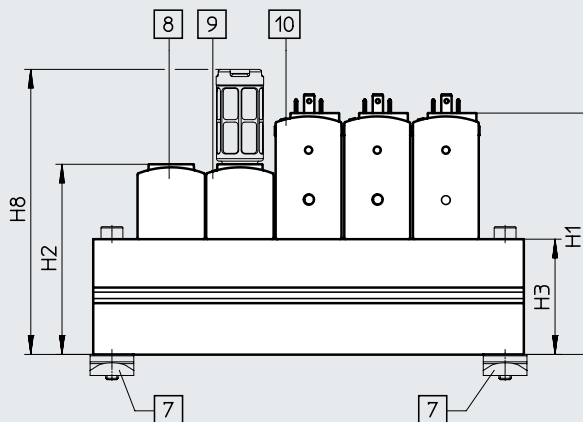
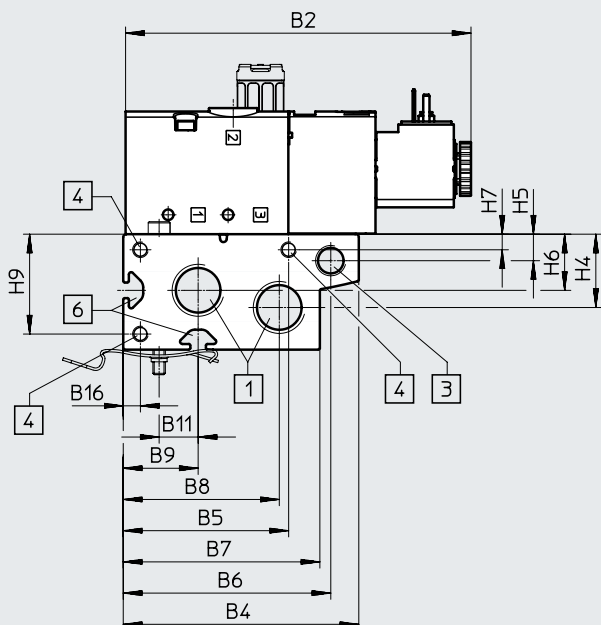

- |  |   |   |   |
|--|---|---|---|
| [1] Conexiones 1 y 3 (en ambos lados):<br>3/8 NPT en VTUS-20<br>1/2 NPT en VTUS-25<br>3/4 NPT en VTUS-30 | [4] Rosca para módulo de expansión:<br>M5x15,5 en VTUS-20<br>M5x18 en VTUS-25<br>M5x18 en VTUS-30 | [6] Ranura perfilada IPM-05 sistema 5 en VTUS-20 y VTUS-25, ranura perfilada IPM-08 sistema 8 en VTUS-30      | [9] Placa de alimentación, conexiones 1 y 3:<br>G1/8 en VTUS-20<br>G1/4 en VTUS-25<br>G3/8 en VTUS-30 |
| [3] Conexión 12 (en ambos lados):<br>1/8 NPT en VTUS-20<br>1/8 NPT en VTUS-25<br>1/8 NPT en VTUS-30      | [5] Conexión 2:<br>1/8 NPT en VTUS-20<br>1/4 NPT en VTUS-25<br>3/8 NPT en VTUS-30                 | [7] Accesorio para montaje en perfil DIN VAME-T-M4 en VTUS-20<br>VAME-T-M5 en VTUS-25<br>VAME-T-M6 en VTUS-30 | [10] Válvula de 3/2 vías  |
|  |   | [8] Placa ciega   |   |

Hoja de datos de la batería de válvulas

Código del producto	B2	B4	B5	B6	B7	B8	B9	B11	B12	B14	B15	B16
VTUS-20	110,7	75,5	53	66,5	63	50	24	12,5	75	11,5	25	5,5
VTUS-25	129,2	93	67,5	80,5	78	62	30	16	84,2	14	32	6
VTUS-30	144,9	108,2	79	93,2	94,7	75,7	36,2	19	91,2	17,2	38	6,5

Código del producto	D1 ø	D2	H1	H2	H3	H4	H5	H6	H7	H8	H9	L3	L4	L5	L6
VTUS-20	4,5	M4x6,5	77,4	61	37	23,5	8,5	18	5	91,4	32	6	25	22	1
VTUS-25	5,5	M4x9	95,5	71	45	25	9	22	5	123,4	39	6	29,8	27,5	1
VTUS-30	4,5	M5x11	118	91	61	35	9	28,5	6,5	170,1	54,5	7,5	34	32	-

Código del producto	Posiciones de válvula	2	3	4	5	6	7	8	9	10
VTUS-20	L1 [mm]	72	94	116	138	160	182	204	226	248
	L2 [mm]	60	82	104	126	148	170	192	214	236
VTUS-25	L1 [mm]	87	114,5	142	169,5	197	224,5	252	279,5	307
	L2 [mm]	75	102,5	130	157,5	185	212,5	240	267,5	295
VTUS-30	L1 [mm]	100	132	164	196	228	260	292	324	356
	L2 [mm]	85	117	149	181	213	245	277	309	341

## Hoja de datos de la batería de válvulas

## Dimensiones: batería de válvulas

Descarga de datos CAD → [www.festo.com](http://www.festo.com)

Con válvulas de 3/2 vías, bloque de conexión compacto

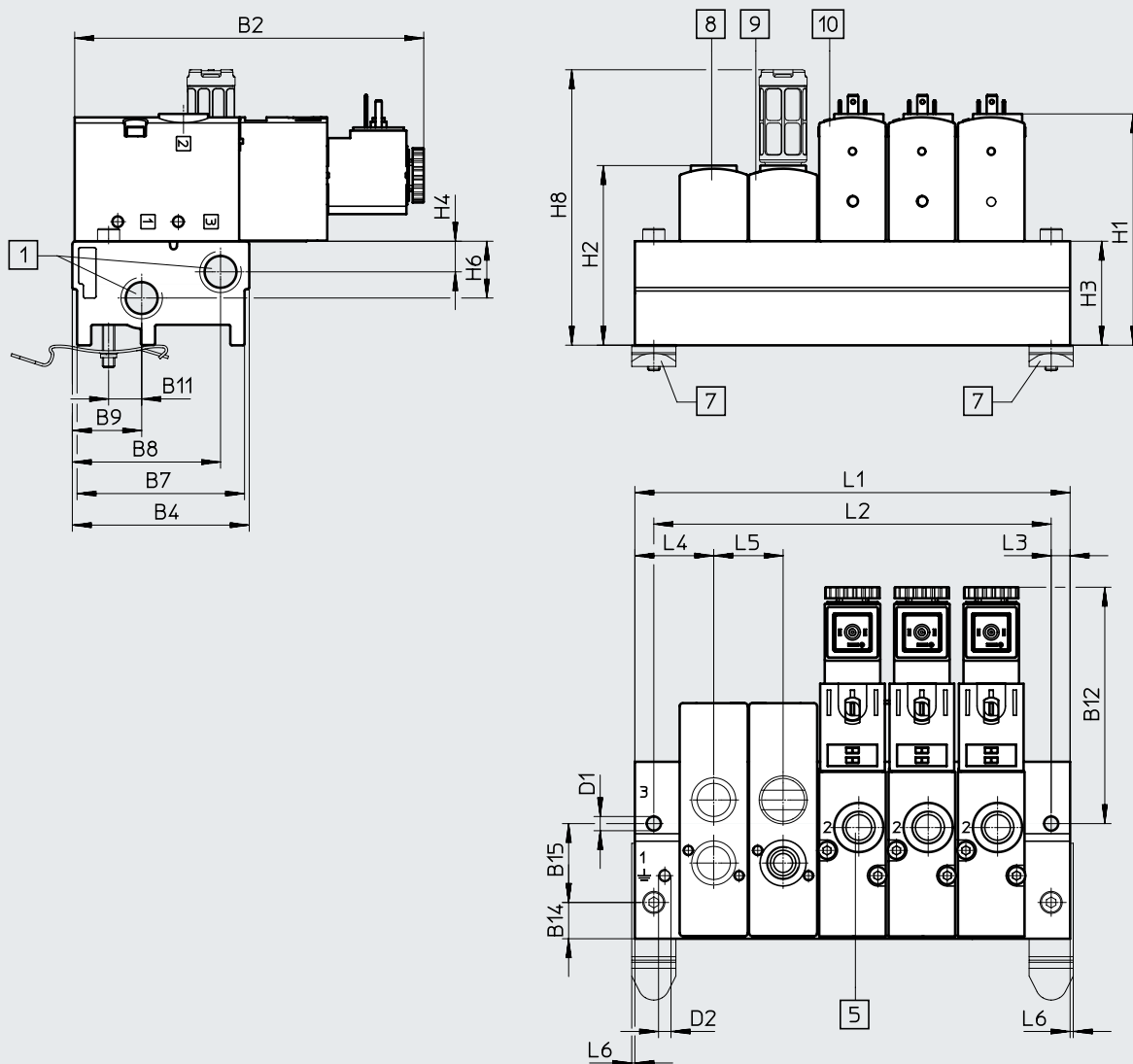

[1] Conexiones 1 y 3  
(en ambos lados):  
1/4 NPT en VTUS-20  
3/8 NPT en VTUS-25  
1/2 NPT en VTUS-30

[5] Conexión 2:  
1/8 NPT en VTUS-20  
1/4 NPT en VTUS-25  
3/8 NPT en VTUS-30

[7] Accesorio para montaje en perfil  
DIN VAME-T-M4 en VTUS-20  
VAME-T-M5 en VTUS-25  
VAME-T-M6 en VTUS-30

[8] Placa ciega

[9] Placa de alimentación,  
conexiones 1 y 3:  
G1/8 en VTUS-20  
G1/4 en VTUS-25  
G3/8 en VTUS-30  
[10] Válvula de 3/2 vías

Hoja de datos de la batería de válvulas

Código del producto	B2	B4	B7	B8	B9	B11	B12	B14	B15
VTUS-20	110,7	56,1	53,1	47	22	10,5	75	11,5	25
VTUS-25	129,2	70,3	67,3	58,8	30	16	84	14	32
VTUS-30	144,9	83	80	69,4	36	19	91,2	17	38

Código del producto	D1 ø	D2	H1	H2	H3	H4	H6	H8	L3	L4	L5	L6
VTUS-20	4,5	M4x6,5	73,4	57	33	9,7	18	87,4	6	25	22	1
VTUS-25	5,5	M4x9	84,5	60	34	13,5	20	112,4	6	29,8	27,5	1
VTUS-30	6,3	M5x11	99,5	72,5	42,5	17,5	26	151,6	7,5	38	32	-

Código del producto	Posiciones de válvula	2	3	4	5	6	7	8	9	10
VTUS-20	L1 [mm]	72	94	116	138	160	182	204	226	248
	L2 [mm]	60	82	104	126	148	170	192	214	236
VTUS-25	L1 [mm]	87	114,5	142	169,5	197	224,5	252	279,5	307
	L2 [mm]	75	102,5	130	157,5	185	212,5	240	267,5	295
VTUS-30	L1 [mm]	100	132	164	196	228	260	292	324	356
	L2 [mm]	85	117	149	181	213	245	277	309	341

## Hoja de datos de la batería de válvulas

### Dimensiones: batería de válvulas

Descarga de datos CAD → [www.festo.com](http://www.festo.com)

Con válvulas de 5/2, 5/3 y 2x 3/2 vías, bloque de conexión estándar

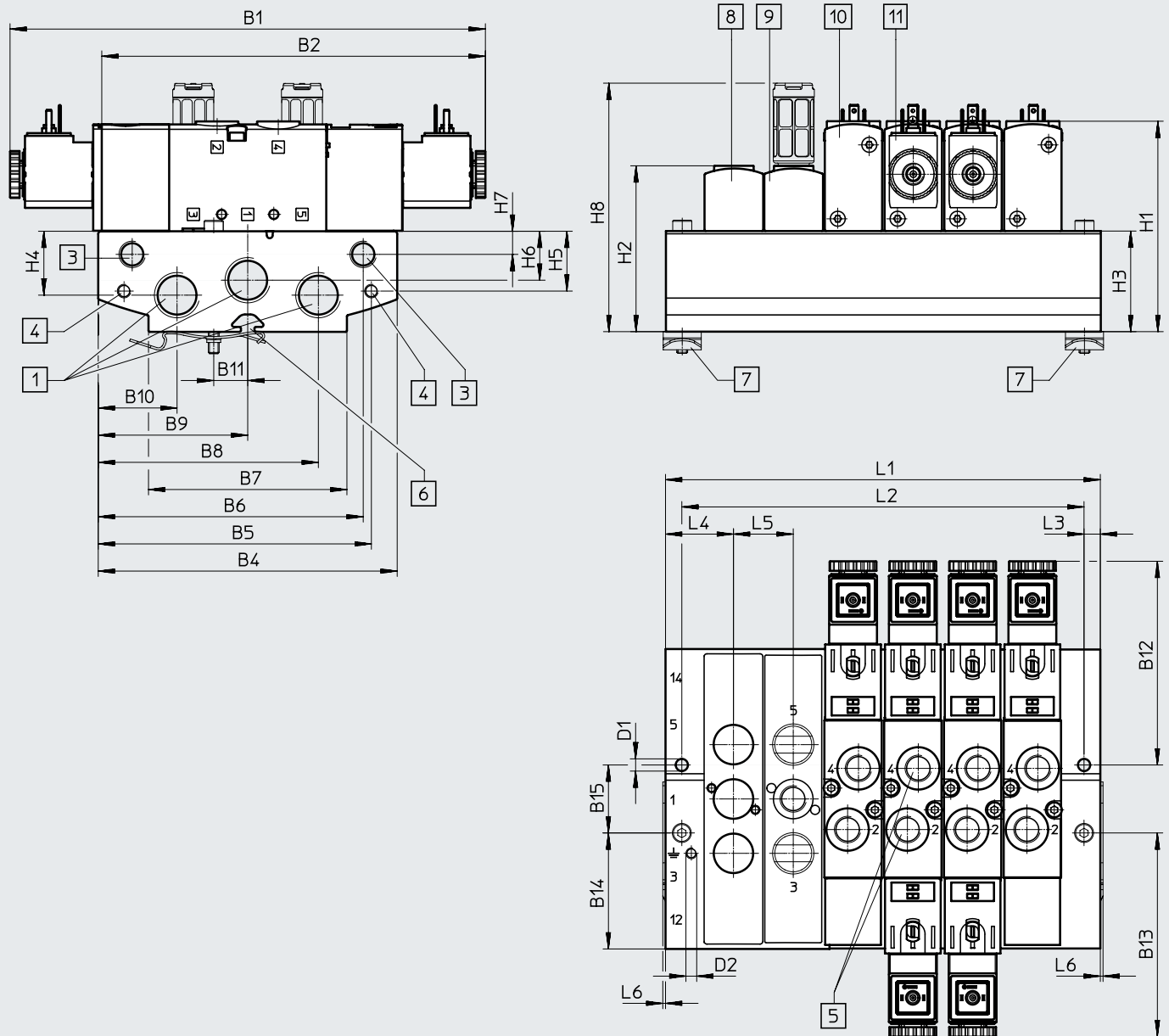

[1] Conexiones 1, 3 y 5 (en ambos lados):

3/8 NPT en VTUS-20  
1/2 NPT en VTUS-25  
3/4 NPT en VTUS-30

[3] Conexiones 12 y 14 (en ambos lados):

1/8 NPT en VTUS-20  
1/8 NPT en VTUS-25  
1/8 NPT en VTUS-30

[4] Rosca para módulo de expansión:

M5x15,5 en VTUS-20  
M5x18 en VTUS-25  
M5x18 en VTUS-30

[5] Conexiones 2 y 4:

1/8 NPT en VTUS-20  
1/4 NPT en VTUS-25  
3/8 NPT en VTUS-30

[6] Ranura perfilada IPM-08 sistema 8

[7] Accesorio para montaje en perfil DIN VAME-T-M4 en VTUS-20

VAME-T-M5 en VTUS-25  
VAME-T-M6 en VTUS-30

[8] Placa ciega

[9] Placa de alimentación.

Conexiones 1, 3 y 5:

G1/8 en VTUS-20  
G1/4 en VTUS-25  
G3/8 en VTUS-30

[10] Válvula de 5/2 vías, monoestable

[11] Válvula de 5/2 vías biestable o válvula de 5/3 vías o válvula de 2x 3/2 vías

### Hoja de datos de la batería de válvulas

Código del producto	B1	B2	B4	B5	B6	B7	B8	B9	B10	B11	B12	B13	B14	B15
VTUS-20	174,9	141,2	110	100,5	97,5	73	81	55	29	12,5	75	75	42,5	25
VTUS-25	200,3	162,2	126	119	113,5	80	95	63	31	16	84,2	84,2	47	32
VTUS-30	220,3	180,7	144	137	129	104	111,5	72	32,5	19	91,2	91,2	38	25

Código del producto	D1 ø	D2	H1	H2	H3	H4	H5	H6	H7	H8	L3	L4	L5	L6
VTUS-20	4,5	M4x6,5	77,4	61	37	23,5	22	18	8,5	91,4	6	25	22	1
VTUS-25	5,5	M4x9	95,5	71	45	25	22	22	9	123,4	6	29,8	27,5	1
VTUS-30	6,3	M5x11	118	91	61	35	22	28,5	9	170,1	7,5	34	32	-

Código del producto	Posiciones de válvula	2	3	4	5	6	7	8	9	10
VTUS-20	L1 [mm]	72	94	116	138	160	182	204	226	248
	L2 [mm]	60	82	104	126	148	170	192	214	236
VTUS-25	L1 [mm]	87	114,5	142	169,5	197	224,5	252	279,5	307
	L2 [mm]	75	102,5	130	157,5	185	212,5	240	267,5	295
VTUS-30	L1 [mm]	100	132	164	196	228	260	292	324	356
	L2 [mm]	85	117	149	181	213	245	277	309	341

## Hoja de datos de la batería de válvulas

### Dimensiones: batería de válvulas

Descarga de datos CAD → [www.festo.com](http://www.festo.com)

Con válvulas de 5/2, 5/3 y 2x 3/2 vías, bloque de conexión compacto

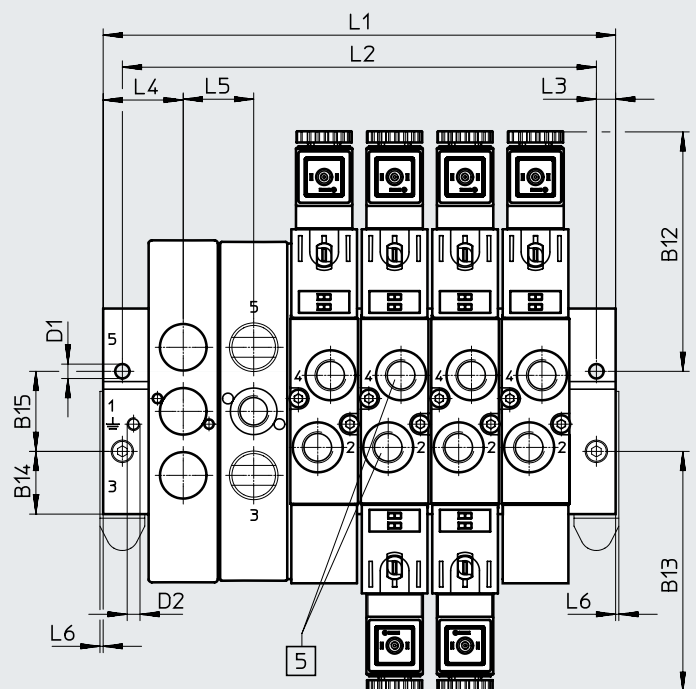
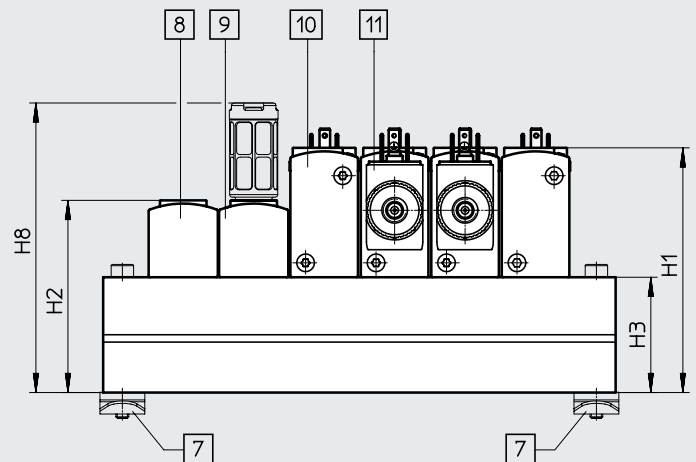
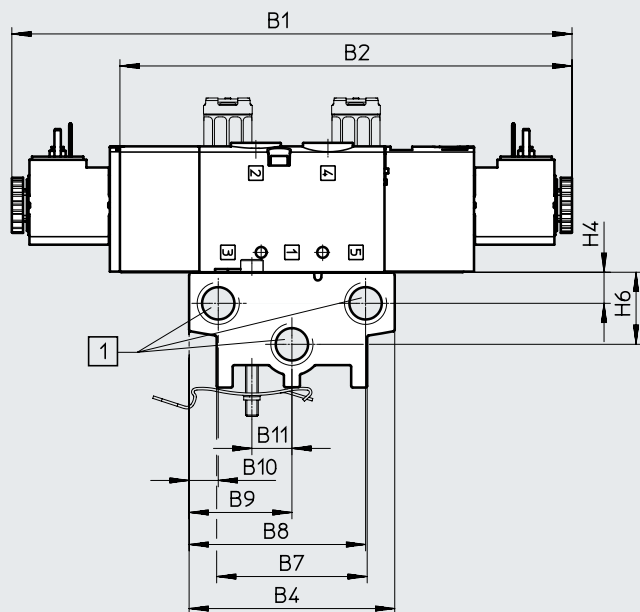

[1] Conexiones 1, 3 y 5:  
1/4 NPT en VTUS-20  
3/8 NPT en VTUS-25  
1/2 NPT en VTUS-30

[5] Conexiones 2 y 4:  
1/8 NPT en VTUS-20  
1/4 NPT en VTUS-25  
3/8 NPT en VTUS-30

[7] Accesorio para montaje en perfil  
DIN VAME-T-M4 en VTUS-20  
VAME-T-M5 en VTUS-25  
VAME-T-M6 en VTUS-30

[8] Placa ciega

[9] Placa de alimentación,  
conexiones 1, 3 y 5:  
G1/8 en VTUS-20  
G1/4 en VTUS-25  
G3/8 en VTUS-30

[10] Válvula de 5/2 vías,  
monoestable

[11] Válvula de 5/2 vías biestable o  
válvula de 5/3 vías o válvula de  
2x 3/2 vías

Hoja de datos de la batería de válvulas

Código del producto	B1	B2	B4	B7	B8	B9	B10	B11	B12	B13	B14	B15
VTUS-20	174,9	141,2	64,2	47	55,1	32,1	9,1	12,5	75	75	19,6	25
VTUS-25	200,3	162,2	80,5	61,5	69	40,3	11,5	16	84,2	84,2	24,3	32
VTUS-30	220,3	180,7	94	77	80,4	47	13,6	19	91,2	91,2	28	38

Código del producto	D1 ø	D2	H1	H2	H3	H4	H6	H8	L3	L4	L5	L6
VTUS-20	4,5	M4x6,5	76,4	60	36	9,7	22,5	90,4	6	25	22	1
VTUS-25	5,5	M4x9	84,5	60	34	13,5	20	112,4	6	29,8	27,5	1
VTUS-30	6,3	M5x11	99,5	72,5	42,5	17,5	26	151,6	7,5	34	32	-

Código del producto	Posiciones de válvula	2	3	4	5	6	7	8	9	10
VTUS-20	L1 [mm]	72	94	116	138	160	182	204	226	248
	L2 [mm]	60	82	104	126	148	170	192	214	236
VTUS-25	L1 [mm]	87	114,5	142	169,5	197	224,5	252	279,5	307
	L2 [mm]	75	102,5	130	157,5	185	212,5	240	267,5	295
VTUS-30	L1 [mm]	100	132	164	196	228	260	292	324	356
	L2 [mm]	85	117	149	181	213	245	277	309	341



## Hoja de datos de la batería de válvulas

## Dimensiones: perfil distribuidor P

Descarga de datos CAD → [www.festo.com](http://www.festo.com)

Montaje en ambos lados

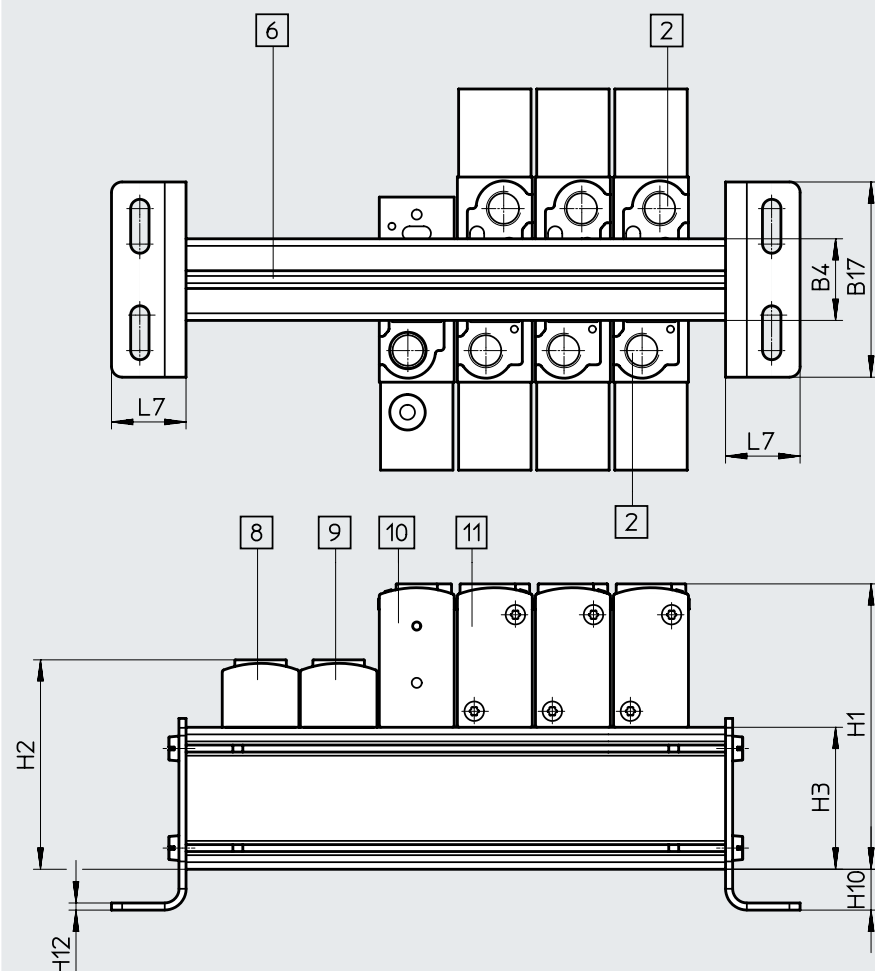

[2] Conexiones 3 y 5:  
1/8 NPT en VTUS-20  
1/4 NPT en VTUS-25  
3/4 NPT en VTUS-30

[3] Conexión 12/14:  
10-32 UNF-2B en VTUS-20  
10-32 UNF-2B en VTUS-25  
1/8 NPT en VTUS-30  
[6] Ranura perfilada IPM-08  
sistema 8

[8] Placa ciega  
[9] Placa de alimentación,  
conexión 1:  
G1/8 en VTUS-20  
G1/4 en VTUS-25  
G3/8 en VTUS-30

[10] Válvula de 3/2 vías  
[11] Válvula de 5/2 vías,  
monoestable  
[12] Válvula de 5/2 vías biestable o  
válvula de 5/3 vías o válvula de  
2x 3/2 vías

Código del producto	B4	B17	H1	H2	H3	H10	H11	H12	L7
VTUS-20	23	55	80,4	59	40	11,5	6,3	2	21
VTUS-25	28,7	75	102,5	78	52	18	6,7	2	24
VTUS-30	34	85	122	95	65	17,5	6,7	2,5	26

## Hoja de datos de la batería de válvulas

### Dimensiones: perfil distribuidor P

Descarga de datos CAD → [www.festo.com](http://www.festo.com)

Montaje en ambos lados

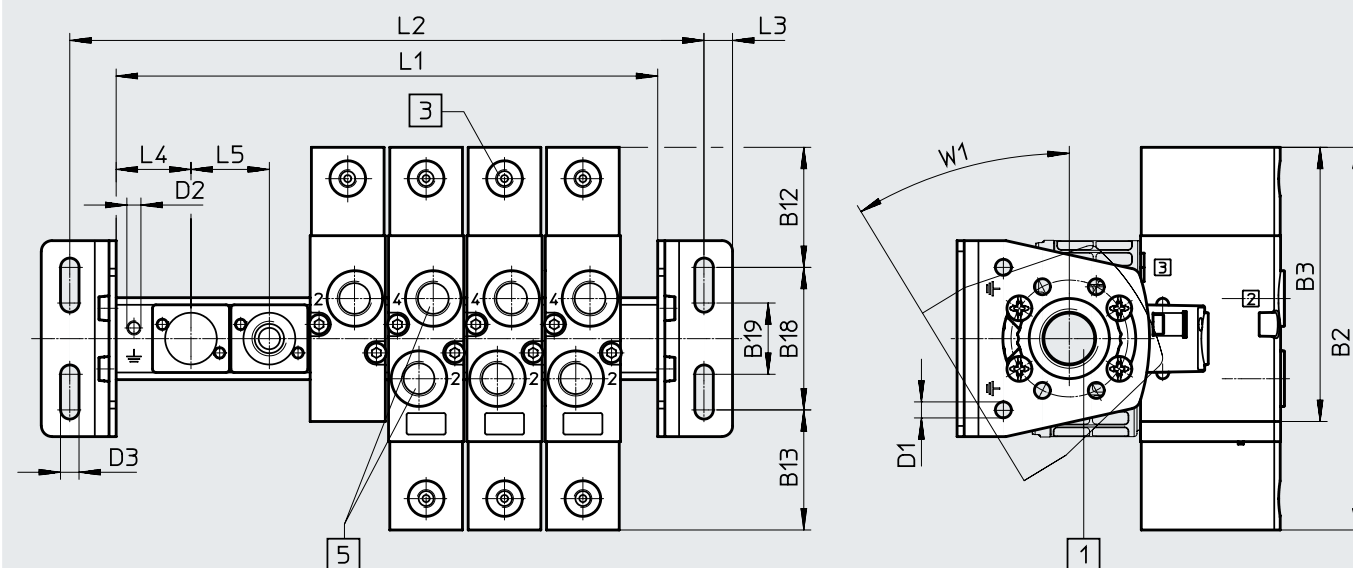

[1] Conexión 1 (en ambos lados):  
 3/8 NPT en VTUS-20  
 1/2 NPT en VTUS-25  
 3/4 NPT en VTUS-30

[5] Conexiones 2 y 4:  
 1/8 NPT en VTUS-20  
 1/4 NPT en VTUS-25  
 3/8 NPT en VTUS-30

 **Nota**  
 Escuadra de fijación con posibilidad de desplazamiento de ±30°.

Código del producto	B1	B2	B3	B12	B13	B18	B19
VTUS-20	174,9	141,2	110,7	67,5	67,5	40	20
VTUS-25	200,3	162,2	129,2	70,2	70,2	60	35
VTUS-30	220,3	180,7	144,9	77,7	77,7	65	35

Código del producto	D1 ø	D2	D3 ø	L3	L4	L5	W1
VTUS-20	4,5	M4x6,5	5,2	8	21	22	30°
VTUS-25	4,5	M4x9	6,6	8	29,8	27,5	30°
VTUS-30	5,5	M5x11	8,6	9	34	32	30°



Código del producto	Posiciones de válvula	2	3	4	5	6	7	8	9	10
VTUS-20	L1 [mm]	64	86	108	130	152	174	196	218	240
	L2 [mm]	90	112	134	156	178	200	222	244	266
VTUS-25	L1 [mm]	87	114,5	142	169,5	197	224,5	252	279,5	307
	L2 [mm]	119	146,5	174	201,5	229	256,5	284	311,5	339
VTUS-30	L1 [mm]	100	132	164	196	228	260	292	324	356
	L2 [mm]	134	166	198	230	262	294	326	358	390

## Códigos del producto de electroválvulas

<b>001</b>	<b>Serie</b>
VUVS	Electroválvula, universal
<b>002</b>	<b>Tipo de válvula distribuidora</b>
L	Válvula con conexiones roscadas
<b>003</b>	<b>Principio constructivo</b>
	Corredera del émbolo
K	Corredera del émbolo con anillo de junta
T	Válvula de asiento
<b>004</b>	<b>Tamaños</b>
20	Tamaño 20
25	Tamaño 25
30	Tamaño 30
<b>005</b>	<b>Función de la válvula</b>
M32U	Válvula de 3/2 vías, normalmente abierta
T32U	2 válvulas de 3/2 vías, normalmente abiertas
T32C	2 válvulas de 3/2 vías, normalmente cerradas
T32H	2 válvulas de 3/2 vías, 1 normalmente cerrada, 1 normalmente abierta
B52	Válvula de 5/2 vías, biestable
M52	Válvula de 5/2 vías, monoestable
M32C	Válvula de 3/2 vías, normalmente cerrada
P53U	Válvula de 5/3 vías, centro a presión
P53E	Válvula de 5/3 vías, centro a descarga
P53C	Válvula de 5/3 vías, centro cerrado
<b>006</b>	<b>Tipo de reposición para válvulas monoestables</b>
	Sin
A	Muelle neumático
M	Muelle mecánico
<b>007</b>	<b>Aire de pilotaje</b>
	Interno
Z	Externo
<b>008</b>	<b>Accionamiento manual auxiliar</b>
D	Sin enclavamiento, con enclavamiento
H	Sin enclavamiento
S	Cubierta
<b>009</b>	<b>Conexión neumática</b>
G18	G1/8
G14	G1/4
G38	G3/8
N18	1/8 NPT
N14	1/4 NPT
N38	3/8 NPT
Q4	Racor de conexión de 4 mm
Q6	Racor de conexión de 6 mm
Q8	Racor de conexión de 8 mm
Q10	Racor de conexión de 10 mm
Q12	Racor de conexión de 12 mm
T38	Racor de conexión de 3/8"
T14	Racor de conexión de 1/4"
T12	Racor de conexión de 1/2"
T532	Racor de conexión de 5/32"
T516	Racor de conexión de 5/16"

<b>010</b>	<b>Escape de aire</b>
	Sin racor
QN	Con racor
U1	Silenciador con cuerpo metálico
U3	Silenciador con cuerpo de polímero
U5	Silenciador sinterizado, largo
<b>011</b>	<b>Interfaz de servopilotaje de la válvula</b>
	Estándar
F8	Con núcleo de bobina de 8 mm, largo
F7	Con núcleo de bobina de 8 mm, corto
FN	Con núcleo de bobina de 9 mm
<b>012</b>	<b>Tensión nominal de funcionamiento</b>
	Sin
1	24 V DC
1A	24 V AC/50-60 Hz
3A	230 V AC/50-60 Hz
3W	230 V AC/240 V AC/50-60 Hz
5	12 V DC
16B	120 V AC/60 Hz y 110V AC/50-60 Hz
<b>013</b>	<b>Conexión eléctrica</b>
	Sin
A1	Patrón de conexiones forma A, según EN 175301-803
B2	Patrón de conexiones forma B, estándar industrial
C1	Patrón de conexiones forma C, según EN 175301-803
<b>014</b>	<b>Grado de protección eléctrica</b>
	Estándar
S1	IP65
S8	IP67
<b>015</b>	<b>Certificación UE</b>
	No
EX2	II 3GD
EX4	II 2GD
<b>016</b>	<b>Accesorios eléctricos para válvulas</b>
	Sin
G	Caja tomacorriente del dispositivo, sin LED
GL	Caja tomacorriente del dispositivo, con LED
GS	Caja tomacorriente del dispositivo, con circuito protector
<b>017</b>	<b>Versión</b>
	Características avanzadas
S	Características específicas

## Hoja de datos

-  Caudal  
hasta 600 l/min
-  Ancho de las válvulas  
21 mm
-  Tensión  
24 V DC

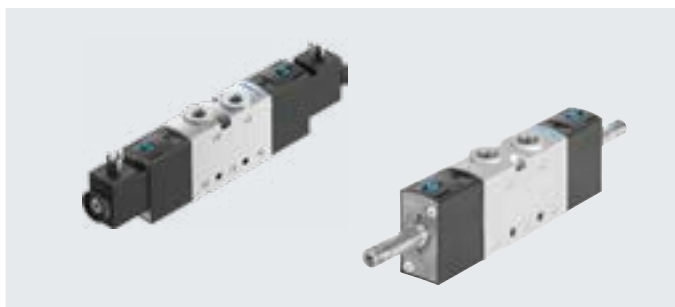

Especificaciones técnicas generales								
Función de la válvula	Válvula de 3/2 vías					Válvula de 5/2 vías		
Código del pedido de las válvulas	M32C	M32U	T32C	T32U	T32H	M52	B52	
Ancho de las válvulas [mm]	21							
Diámetro nominal [mm]	5,2	5,2	5,2	5,2	5,2	5	5	
Forma constructiva	Asiento de platillo							
Sentido de flujo	No reversible							
Alimentación del aire de pilotaje	Interna							
Tipo de control	Servopilotado							
Accionamiento manual auxiliar	Sin enclavamiento, con enclavamiento							
Junta	Blanda							
Superposición	Superposición negativa							
Tipo de fijación	Opcionalmente con taladro pasante o en perfil distribuidor							
Caudal nominal normal qnN [l/min]	600					500		
Tipo de accionamiento	Eléctrico							
Posición de montaje	Indistinta							
Función de escape	Estrangulable							
Conexión para agujero de aireación	Sin escape común							
Valor b	0,39	0,29	0,39	0,29	0,34	0,31	0,27	
Valor c	2,3	2,3	2,3	2,3	2,3	2,1	2,1	
Conexión neumática	1, 2, 3	1/8 NPT	1/8 NPT	1/8 NPT	1/8 NPT	1/8 NPT	1/8 NPT	
	4, 5	-	-	1/8 NPT	1/8 NPT	1/8 NPT	1/8 NPT	
Conexión del escape del pilotaje 82, 84	10-32 UNF-2B							
Resistencia a la corrosión <sup>1)</sup>	2							

1) Clase de resistencia a la corrosión CRC 2 según la norma Festo FN 940070

Exposición moderada a la corrosión. Aplicación en interiores en los que puede producirse condensación. Piezas exteriores visibles cuya superficie debe cumplir requisitos esencialmente decorativos y que están en contacto directo con las atmósferas habituales en entornos industriales.

ATEX	
Código del producto	VUVS-LT-...-EX2
Categoría ATEX para gas	II 3G
Tipo de protección (contra explosión) de gas	Ex ec IICT4 Gc X
Categoría ATEX para polvo	II 3D
Tipo de protección (contra explosión) de polvo	Ex tc IIIC T115°C Dc X
Temperatura ambiente con riesgo de explosión [°C]	-10 °C ≤ Ta ≤ +60 °C
Marcado CE (véase la declaración de conformidad) <sup>1)</sup>	Según la Directiva de protección contra explosiones de la UE (ATEX)
Marcado UKCA (véase la declaración de conformidad) <sup>1)</sup>	Según las disposiciones UK EX
Certificación de protección contra explosión fuera de la UE	EPL Dc (GB)
	EPL Gc (GB)

1) Consulte el ámbito de aplicación en la declaración de conformidad: [www.festo.com/catalogue/...](http://www.festo.com/catalogue/...) → Support/Downloads.

En caso de existir limitaciones de utilización de los equipos en zonas residenciales, comerciales e industriales, así como en empresas pequeñas, es posible que deban adoptarse medidas adicionales para reducir la emisión de interferencias.

## Hoja de datos

Especificaciones técnicas		M32C	M32U	T32C	T32U	T32H	M52	B52
Código del pedido de las válvulas		M32C	M32U	T32C	T32U	T32H	M52	B52
Posición de reposo		Cerrada	Abierta	2 cerradas	2 abiertas	1 abierta/ 1 cerrada	–	–
Estabilidad de almacenamiento		Monoestable	Monoestable	Monoestable	Monoestable	Monoestable	Monoestable	Biestable
Tipo de reposición		Muelle mecánico		Muelle mecánico			Muelle mecánico	–
Tiempos de conmutación en [ms]	Conexión	9	10	9	9	9	15	–
	Desconexión	23	24	25	23	23	19	–
	Conmutación	–	–	–	–	–	–	8
Peso del producto (sin bobina magnética)	[g]	112	112	180	180	180	167	181

## Características de ingeniería de seguridad

Impulso de control pos. máx. señal 0	[s]	1900 (válvulas con VACS)
Impulso de control neg. máx. señal 1	[s]	2700 (válvulas con VACS)
Resistencia a los golpes e impactos		Prueba de impacto con grado de severidad 2 según FN 942017-5 y EN 60068-2-27
Resistencia a las vibraciones		Prueba de transporte con grado de severidad 2 según FN 942017-4 y EN 60068-2-6

## Condiciones de funcionamiento y del entorno

Código del pedido de las válvulas		M32C	M32U	T32C	T32U	T32H	M52	B52	
Medio de funcionamiento		Aire comprimido según ISO 8573-1:2010 [7:4:4]							
Medio de mando		Aire comprimido según ISO 8573-1:2010 [7:4:4]							
Nota sobre el medio de funcionamiento/mando		Es posible el funcionamiento con presencia de aceite (necesario para el funcionamiento posterior)							
Presión de funcionamiento	[MPa]	0,25 ... 1					0,3 ... 1	0,15 ... 1	
	[bar]	2,5 ... 10					3 ... 10	1,5 ... 10	
Temperatura ambiente	[°C]	–5 ... +60					–10 ... +60		
Temperatura del medio	[°C]	–10 ... +60					–10 ... +60		
Certificación		c UL us - Recognized (OL)							
Clase de resistencia a la corrosión CRC <sup>1)</sup>		2							

1) Clase de resistencia a la corrosión CRC 2 según la norma Festo FN 940070

Exposición moderada a la corrosión. Aplicación en interiores en los que puede producirse condensación. Piezas exteriores visibles cuya superficie debe cumplir requisitos esencialmente decorativos y que están en contacto directo con las atmósferas habituales en entornos industriales.

## Datos eléctricos

Conexión eléctrica		Mediante bobina magnética
Tensión de funcionamiento	[V DC]	→ Internet: vacs
Fluctuaciones de tensión admisibles	[%]	
Potencia	[W]	
Tiempo de utilización	[%]	
Grado de protección según EN 60529		

## Materiales

Cuerpo	Fundición inyectada de aluminio (pintada)
Juntas	HNBR, NBR, TPE-U(PU)
Tornillos	Acero, galvanizado
Nota sobre los materiales	En conformidad con la Directiva 2002/95/CE (RoHS)

Hoja de datos

Dimensiones

Descarga de datos CAD → [www.festo.com](http://www.festo.com)

Válvulas de 3/2 vías, con bobina magnética

Válvulas de 3/2 vías, sin bobina magnética

VUVS-LT20-M32...-MZD-...

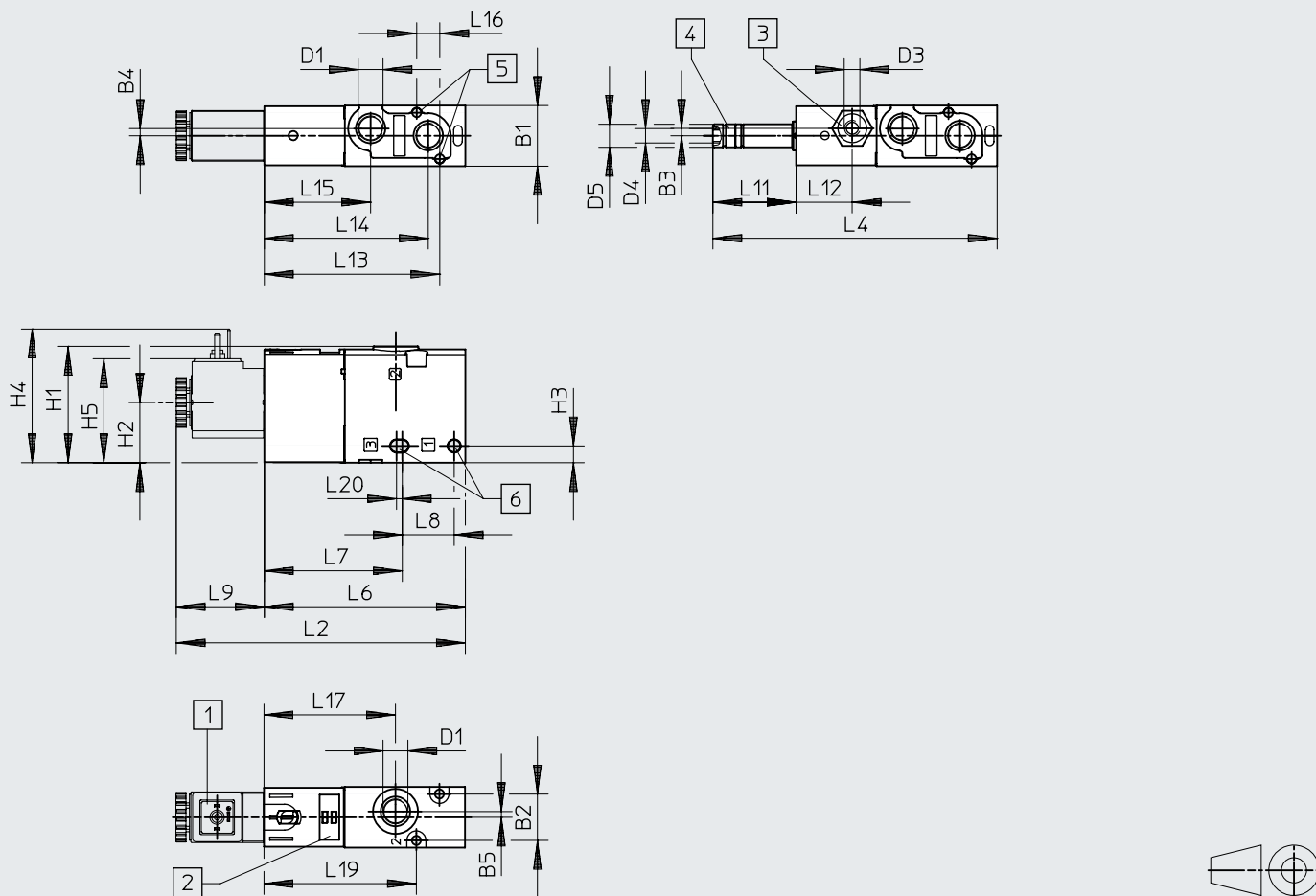

[1] Interfaz de bobina magnética, forma C

[4] Conexión 10/12 para alimentación de aire de pilotaje

[6] Conexión 82 para escape del pilotaje

[7] Para tornillo M3

[2] Espacio para la placa de identificación

Código del producto	B1	B2	B3	B4	B5	D1	D3	D4	D5 ∅	H1	H2	H3	H4	H5
VUVS-LT20-M32...MD-N18-...	21,1	16,1	-	2,5	2	1/8 NPT	-	10-32 UNF-2B	8	40,4	20,9	6,2	46,7	36,4

Código del producto	L2	L4	L6	L7	L8	L9	L11	L12	L13	L14	L15	L16	L17	L19
VUVS-LT20-M32...MD-N18-...	100,4	98,8	69,8	47,3	19,2	30,6	29	-	60,9	56,9	36,9	8	45,6	52,9

Hoja de datos

**Dimensiones**

Válvulas de 5/2 vías monoestables, con bobina magnética

Descarga de datos CAD → [www.festo.com](http://www.festo.com)

Válvulas de 5/2 vías monoestables, sin bobina magnética

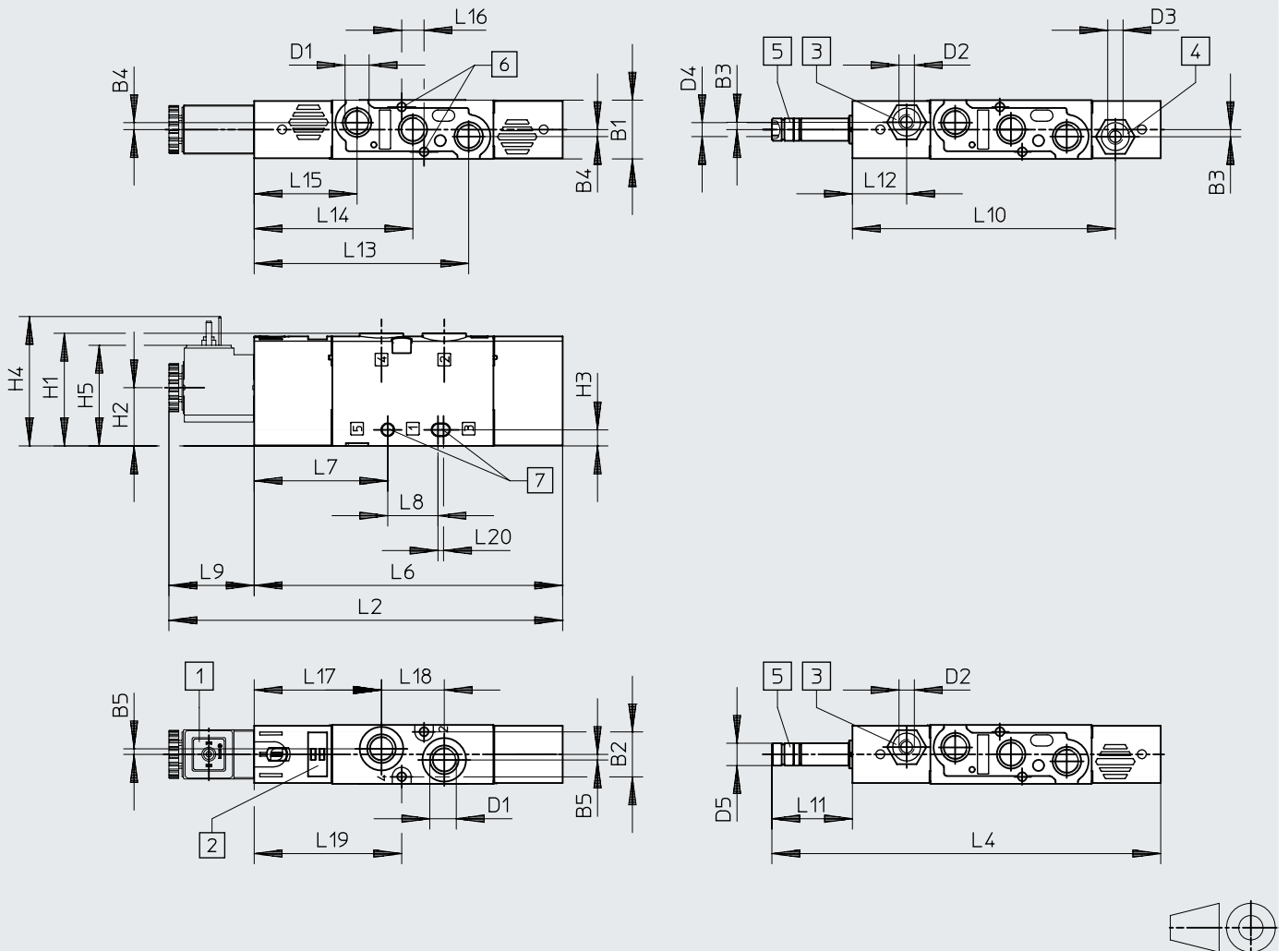

- [1] Bobina magnética para interfaz, forma C
- [2] Espacio para la placa de identificación
- [3] Conexión 14 para alimentación de aire de pilotaje
- [4] Conexión 12 para alimentación de aire de pilotaje (muelle neumático)
- [5] Conexión 84 para escape del pilotaje
- [6] Para tornillo M3
- [7] Para tornillo M4

Código del producto	B1	B2	B3	B4	B5	D1	D2	D3	D4	D5	H1	H2	H3	H4	H5
VUVS-LT20-M52-...MD-N18-...	21,1	16,1	-	2,5	2	1/8 NPT	-	-	10-32 UNF-2B	8	40,4	20,9	5,8	46,7	36,4

Código del producto	L2	L4	L6	L7	L8	L9	L10	L11	L12	L13	L14	L15	L16	L17	L18	L19	L20
VUVS-LT20-M52-...MD-N18-...	141,2	139,6	110,6	47,9	18	30,6	-	29	-	76,9	56,9	36,9	8	45,6	22,5	52,9	2

Hoja de datos

Dimensiones

Descarga de datos CAD → [www.festo.com](http://www.festo.com)

Válvulas de 2x 3/2 vías y válvulas de 5/2 vías biestables, con bobina magnética

Válvulas de 2x 3/2 vías y válvulas de 5/2 vías biestables, sin bobina magnética

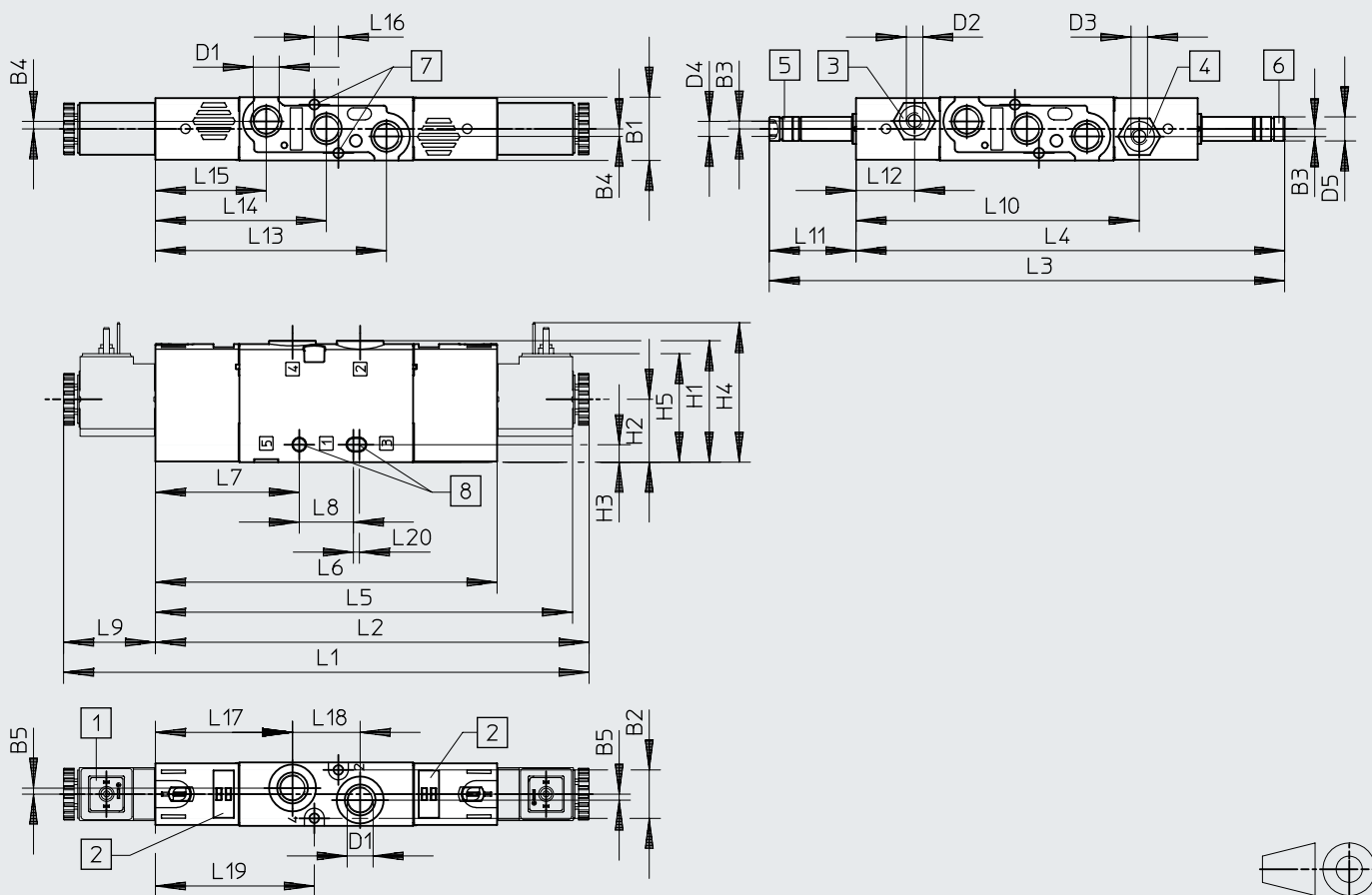

- [1] Interfaz de bobina magnética, forma C
- [2] Espacio para la placa de identificación
- [3] Conexión 14 para alimentación de aire de pilotaje
- [4] Conexión 12 para alimentación de aire de pilotaje
- [5] Conexión 84 para escape del pilotaje
- [6] Conexión 82 para escape del pilotaje
- [7] Para tornillo M3
- [8] Para tornillo M4

Código del producto	B1	B2	B3	B4	B5	D1	D2	D3	D4	D5	H1
VUVS-LT20-B52-D-N18-...	21,1	16,1	-	2,5	2	1/8 NPT	-	-	10-32 UNF-2B	8	40,4
VUVS-LT20-T32...-MD-N18-...											

Código del producto	H2	H3	H4	H5	L1	L2	L3	L4	L5	L6	L7	L8
VUVS-LT20-B52-D-N18-...	20,9	5,8	46,7	36,4	174,9	144,3	171,7	142,7	139,1	113,7	47,9	18
VUVS-LT20-T32...-MD-N18-...												

Código del producto	L9	L10	L11	L12	L13	L14	L15	L16	L17	L18	L19	L20
VUVS-LT20-B52-D-N18-...	30,6	-	29	-	76,9	56,9	36,9	8	45,6	22,5	52,9	2
VUVS-LT20-T32...-MD-N18-...												



Accesorios

Dimensiones

Descarga de datos CAD → [www.festo.com](http://www.festo.com)

Fijación por pies

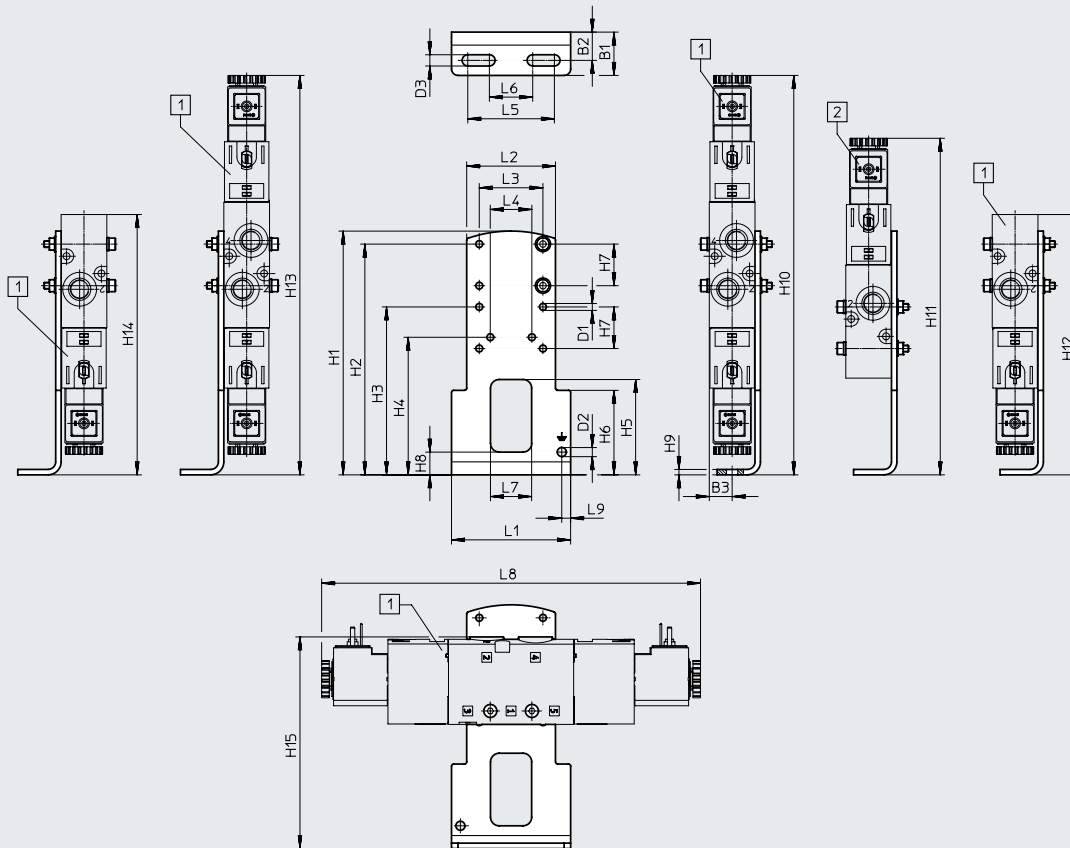

[1] VUVS-LT20-B52/T32  
 VUVS-LT20-M52  
 VUVS-LT20-M32

[2] VUVS-LT20-M52  
 VUVS-LT20-M32

Código del producto		B1	B2	B3	D1 ∅	D2 ∅	D3	H1	H2	H3	H4
VAME-B10-20-A	VUVS-LT20-B52/T32	20	13,1	10,6	3,2	4,2	5,2	112,5	106,5	77,5	63,5
	VUVS-LT20-M52										
	VUVS-LT20-M32										

Código del producto		H5	H6	H7	H8	H9	H10	H11	H12	H13	H14
VAME-B10-20-A	VUVS-LT20-B52/T32	44	39	19,2	10,5	2,5	184,4	–	184,4	184,4	184,4
	VUVS-LT20-M52							155,4	150,6		150,6
	VUVS-LT20-M32								109,8		109,8

Código del producto		H15	L1	L2	L3	L4	L5	L6	L7	L8	L9
VAME-B10-20-A	VUVS-LT20-B52/T32	97,7	55	41	29,4	19,2	40	20	19	174,9	4,1
	VUVS-LT20-M52									141,2	
	VUVS-LT20-M32									100,4	

Accesorios

Dimensiones

Descarga de datos CAD → [www.festo.com](http://www.festo.com)

Montaje mural

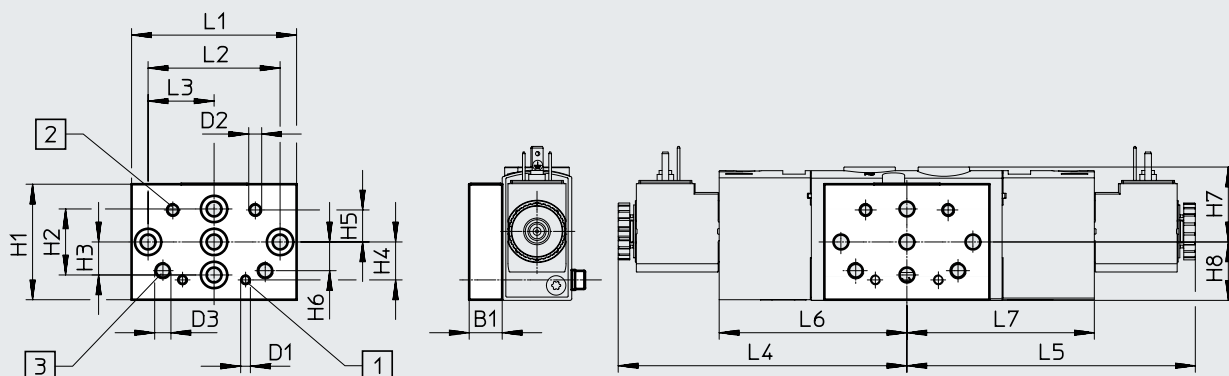

[1] Taladro de fijación para tamaño 20





[2] Taladro de fijación para tamaño 25

[3] Taladro de fijación para tamaño 30



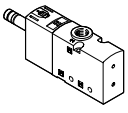
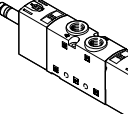
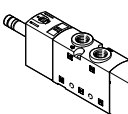
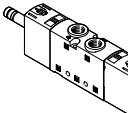
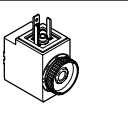
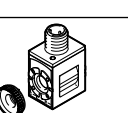
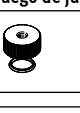

Código del producto		B1	D1	D2	D3	H1	H2	H3	H4	H5	H6
VAME-B10-20-W	VUVS-LT20-B52/T32	10	M3	M4	M5	35	20	10	11,5	9,7	8,7
	VUVS-LT20-M52										
	VUVS-LT20-M32										

Código del producto		H7	H8	L1	L2	L3	L4	L5	L6	L7	
VAME-B10-20-W	VUVS-LT20-B52/T32	22,7	17,7	50	40	20	87,5	87,5	56,9	56,9	
	VUVS-LT20-M52									53,7	-
	VUVS-LT20-M32									12,9	-



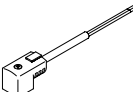

## Accesorios

Referencias de pedido		N.º art.	Código del producto	
Código	Función de la válvula			
<b>Válvula de 3/2 vías sin bobina magnética</b>				
	<b>Monoestable, normalmente cerrada</b>			
	M32C-M	Reposición por muelle mecánico, alimentación interna del aire de pilotaje, sentido de flujo no reversible	577504	VUVS-LT20-M32C-MD-N18-F7
	<b>Monoestable, normalmente abierta</b>			
	M32U-M	Reposición por muelle mecánico, alimentación interna del aire de pilotaje, sentido de flujo no reversible	577505	VUVS-LT20-M32U-MD-N18-F7
<b>Válvula de 2x 3/2 vías sin bobina magnética</b>				
	<b>Monoestable, normalmente cerrada</b>			
	T32C	Reposición por muelle mecánico, alimentación interna del aire de pilotaje, sentido de flujo no reversible	577508	VUVS-LT20-T32C-MD-N18-F7
	<b>Monoestable, normalmente abierta</b>			
T32U	Reposición por muelle mecánico, alimentación interna del aire de pilotaje, sentido de flujo no reversible	577509	VUVS-LT20-T32U-MD-N18-F7	
	<b>Monoestable, 1 normalmente abierta, 1 normalmente cerrada</b>			
	T32H	Reposición por muelle mecánico, alimentación interna del aire de pilotaje, sentido de flujo no reversible	577510	VUVS-LT20-T32H-MD-N18-F7
<b>Válvula de 5/2 vías sin bobina magnética</b>				
	<b>Monoestable</b>			
	M52	Reposición por muelle mecánico, alimentación interna del aire de pilotaje, sentido de flujo no reversible	577506	VUVS-LT20-M52-MD-N18-F7
	<b>Biestable</b>			
	B52	Alimentación interna del aire de pilotaje, sentido de flujo no reversible	577507	VUVS-LT20-B52-D-N18-F7
Referencias de pedido		N.º art.	Código del producto	
Descripción				
<b>Bobinas magnéticas para válvulas</b>				
	Patrón de conexiones forma C, según DIN EN 175301-803	12 V DC	8025331	VACS-C-C1-5
		24 V DC	8025330	VACS-C-C1-1
		48 V DC	8025336	VACS-C-C1-7
		24 V AC/50-60 Hz	8025335	VACS-C-C1-1A
		48 V AC/50-60 Hz	8025337	VACS-C-C1-7A
		110/120 V AC/50-60 Hz	8025334	VACS-C-C1-16B
		230/240 V AC/50-60 Hz	8025338	VACS-C-C1-3W
	Conector individual M8, 3 pines	24 V DC	8135909	VACS-C-R8-1RAL
	Conector individual M8, 4 pines	24 V DC	8135910	VACS-C-R1-1RAL
	Conector individual M12 con codificación A, según EN 61076-2-101	24 V DC	8194567	VACS-C-R3-1RAL
	Conector individual M12 con codificación A, asignación según DESINA	24 V DC	8135911	VACS-C-R4-1RAL
<b>Juego de juntas</b>				
	Para asegurar la clase de protección IP67 de la bobina magnética	2643771	VAMC-B10-C-B-S8	
<b>Tapa ciega</b>				
	Para accionamiento manual auxiliar, sin enclavamiento o cubierto	8028240	VAMC-B10-20-CH2	

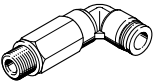
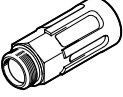

## Accesorios

Referencias de pedido		Descripción		N.º art.	Código del producto	
<b>Caja tomacorriente</b>						
	<b>Patrón de conexiones forma C, según EN 175301-803</b>					
	Borne atornillado, 3 pines	Racor de cables M12	0 ... 250 V AC/DC	IP65	<b>539712</b>	<b>MSSD-EB-M12</b>
		Racor de cables Pg7			<b>151687</b>	<b>MSSD-EB</b>
	Conector IDC, 4 pines	Racor de cables M14	0 ... 250 V AC/DC	IP67	<b>192745</b>	<b>MSSD-EB-S-M14</b>
Zócalo acodado, 3 pines	Racor de cables M12	0 ... 24 V DC	IP65	<b>570367</b>	<b>MSSD-EB-M12-24VDC-SD-EX</b>	
<b>Adaptador</b>						
	Zócalo forma C, según EN 175301-803	Conector M12x1, 2 pines, codificación A	12 ... 24 V AC/DC	IP65	<b>188024</b>	<b>MSSD-EB-M12-MONO</b>
<b>Zócalo con cable</b>						
	<b>Patrón de conexiones forma C, según EN 175301-803</b>					
	Zócalo acodado, 3 pines Cable trifilar de extremo abierto	24 V DC	Diodo emisor de luz	2,5 m	<b>151688</b>	<b>KMEB-1-24-2,5-LED</b>
				5 m	<b>151689</b>	<b>KMEB-1-24-5-LED</b>
				10 m	<b>193457</b>	<b>KMEB-1-24-10-LED</b>
	230 V AC	-	2,5 m	<b>151690</b>	<b>KMEB-1-230AC-2,5</b>	
5 m			<b>151691</b>	<b>KMEB-1-230AC-5</b>		
<b>Junta iluminada</b>						
	Patrón de conexiones forma C, según DIN EN 175301-803		24 V DC	<b>151717</b>	<b>MEB-LD-12-24DC</b>	
			230 V AC	<b>151718</b>	<b>MEB-LD-230AC</b>	

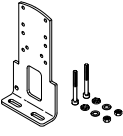
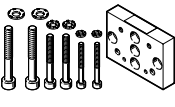

## Accesorios

Referencias de pedido		Descripción	N.º art.	Código del producto	PE <sup>1)</sup>
<b>Racor rápido roscado con hexágono interior</b>					
	Rosca de conexión 10-32 UNF para diámetro exterior de tubo flexible	5/32 "	572312	QBM-10-32-UNF-5/32-I-U	10
	Rosca de conexión 1/8 NPT para diámetro exterior de tubo flexible	5/32 "	572317	QB-1/8-5/32-I-U	10
		1/4 "	572318	QB-1/8-1/4-I-U	10
		5/16 "	572319	QB-1/8-5/16-I-U	10
<b>Racor rápido roscado acodado con hexágono exterior</b>					
	Rosca de conexión 1/8 NPT para diámetro exterior de tubo flexible	5/32 "	533290	QBL-1/8-5/32-U	10
		1/4 "	533292	QBL-1/8-1/4-U	10
		5/16 "	533293	QBL-1/8-5/16-U	10
<b>Racor rápido roscado acodado, largo, con hexágono exterior</b>					
	Rosca de conexión 1/8 NPT para diámetro exterior de tubo flexible	5/32 "	564668	QBL-1/8-5/32-U	10
		1/4 "	564670	QBL-1/8-1/4-U	10
		5/16 "	564671	QBL-1/8-5/16-U	10
<b>Silenciador</b>					
	Con rosca de conexión NPT, ejecución en metal	1/8 NPT	12638	U-1/8-B-NPT	1
	Con rosca de conexión NPT, ejecución sinterizada, larga	1/8 NPT	1206989	AMTE-M-LH-N18	20

1) Cantidad por unidad de embalaje

Referencias de pedido		Descripción	Peso [g]	N.º art.	Código del producto
<b>Fijación por pies</b>					
	Con juego de tornillos para la fijación de la válvula a la fijación por pies	130	576412	VAME-B10-20-A	
<b>Montaje mural</b>					
	Con juego de tornillos para la fijación de la válvula al montaje mural	53	576413	VAME-B10-20-W	
<b>Surtido de piezas de repuesto</b>					
	Juego de juntas y tornillos	12	8026203	VAME-B10-20-MK	
<b>Placa de identificación</b>					
	Bastidor con 40 unidades	-	565306	ASLR-C-E4	

## Hoja de datos

-  - Caudal  
hasta 1000 l/min (±20 %)
-  - Ancho de las válvulas  
26,5 mm
-  - Tensión  
24 V DC

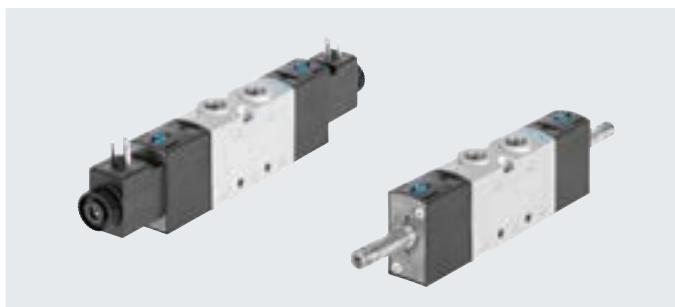

### Especificaciones técnicas generales

Función de la válvula	Válvula de 3/2 vías					Válvula de 5/2 vías	
Código del pedido de las válvulas	M32C	M32U	T32C	T32U	T32H	M52	B52
Ancho de las válvulas [mm]	26,5						
Diámetro nominal [mm]	6,9	6,6	6,9	6,6	6,9	6,6	6,6
Forma constructiva	Asiento de platillo						
Sentido de flujo	No reversible						
Alimentación del aire de pilotaje	Interna						
Tipo de control	Servopilotado						
Accionamiento manual auxiliar	Sin enclavamiento, con enclavamiento						
Superposición	Superposición negativa						
Junta	Blanda						
Tipo de fijación	Opcionalmente con taladro pasante o en perfil distribuidor						
Caudal nominal normal qnN [l/min]	1000						
Tipo de accionamiento	Eléctrico						
Posición de montaje	Indistinta						
Función de escape	Estrangulable						
Conexión para agujero de aireación	Sin escape común						
Valor b	0,4	0,3	0,4	0,3	0,4	0,3	0,2
Valor c [l/sbar]	4,4	4,2	4,5	4,4	4,4	4,5	4,6
Conexión neumática	1, 2, 3 4, 5	1/4 NPT -	1/4 NPT 1/4 NPT	1/4 NPT 1/4 NPT	1/4 NPT 1/4 NPT	1/4 NPT 1/4 NPT	1/4 NPT 1/4 NPT
Conexión del escape del pilotaje 82, 84	10-32 UNF-2B						

### ATEX

Código del producto	VUVS-LT-...-EX2
Categoría ATEX para gas	II 3G
Tipo de protección (contra explosión) de gas	Ex ec IIC T4 Gc X
Categoría ATEX para polvo	II 3D
Tipo de protección (contra explosión) de polvo	Ex tc IIIC T115°C Dc X
Temperatura ambiente con riesgo de explosión [°C]	-10 °C ≤ Ta ≤ +60 °C
Marcado CE (véase la declaración de conformidad) <sup>1)</sup>	Según la Directiva de protección contra explosiones de la UE (ATEX)
Marcado UKCA (véase la declaración de conformidad) <sup>1)</sup>	Según las disposiciones UK EX
Certificación de protección contra explosión fuera de la UE	EPL Dc (GB) EPL Gc (GB)

<sup>1)</sup> Consulte el ámbito de aplicación en la declaración de conformidad: [www.festo.com/catalogue/...](http://www.festo.com/catalogue/...) → Support/Downloads.

En caso de existir limitaciones de utilización de los equipos en zonas residenciales, comerciales e industriales, así como en empresas pequeñas, es posible que deban adoptarse medidas adicionales para reducir la emisión de interferencias.

## Hoja de datos

Especificaciones técnicas		M32C	M32U	T32C	T32U	T32H	M52	B52	
Código del pedido de las válvulas									
Posición de reposo		Cerrada	Abierta	2 cerradas	2 abiertas	1 abierta/ 1 cerrada	–	–	
Estabilidad de almacenamiento		Monoestable	Monoestable	Monoestable	Monoestable	Monoestable	Monoestable	Biestable	
Tipo de reposición		Muelle mecánico		Muelle mecánico			Muelle mecánico	–	
Tiempos de conmutación en [ms]	Conexión	10	10	10	10	10	13	–	
	Desconexión	23	27	25	25	25	22	–	
	Conmutación	–	–	–	–	–	–	10	
Peso del producto sin bobina magnética		[g]	208	208	312	312	312	299	310

Características de ingeniería de seguridad		
Impulso de control pos. máx. señal 0	[s]	2000 (válvulas con VACF)
Impulso de control neg. máx. señal 1	[s]	3600 (válvulas con VACF)
Resistencia a los golpes e impactos		Prueba de impacto con grado de severidad 2 según FN 942017-5 y EN 60068-2-27
Resistencia a las vibraciones		Prueba de transporte con grado de severidad 2 según FN 942017-4 y EN 60068-2-6

Condiciones de funcionamiento y del entorno		M32C	M32U	T32C	T32U	T32H	M52	B52
Código del pedido de las válvulas								
Medio de funcionamiento		Aire comprimido según ISO 8573-1:2010 [7:4:4]						
Medio de mando		Aire comprimido según ISO 8573-1:2010 [7:4:4]						
Nota sobre el medio de funcionamiento/mando		Es posible el funcionamiento con presencia de aceite (necesario para el funcionamiento posterior)						
Presión de funcionamiento	[MPa]	0,25 ... 1				0,25 ... 1		0,15 ... 1
	[bar]	2,5 ... 10				2,5 ... 10		1,5 ... 10
Presión de mando	[MPa]	0,25 ... 1				0,25 ... 1		0,15 ... 1
	[bar]	2,5 ... 10				2,5 ... 10		1,5 ... 10
Temperatura ambiente	[°C]	–5 ... +60				–10 ... +60		
Temperatura del medio	[°C]	–5 ... +60				–10 ... +60		
Certificación		c UL us - Recognized (OL)						
Clase de resistencia a la corrosión CRC <sup>1)</sup>		2						

- 1) Clase de resistencia a la corrosión CRC 2 según la norma Festo FN 940070  
Exposición moderada a la corrosión. Aplicación en interiores en los que puede producirse condensación. Piezas exteriores visibles cuya superficie debe cumplir requisitos esencialmente decorativos y que están en contacto directo con las atmósferas habituales en entornos industriales.

Datos eléctricos		
Conexión eléctrica		Mediante bobina magnética
Tensión de funcionamiento	[V DC]	→ Internet: vacf
Fluctuaciones de tensión admisibles	[%]	
Potencia	[W]	
Tiempo de utilización	[%]	
Grado de protección según EN 60529		

Materiales		
Cuerpo		Fundición inyectada de aluminio (pintada)
Juntas		HNBR, NBR, TPE-U(PU)
Tornillos		Acero, galvanizado
Nota sobre los materiales		En conformidad con la Directiva 2002/95/CE (RoHS)

Hoja de datos

Dimensiones

Descarga de datos CAD → [www.festo.com](http://www.festo.com)

Válvulas de 3/2 vías, con bobina magnética

Válvulas de 3/2 vías, sin bobina magnética

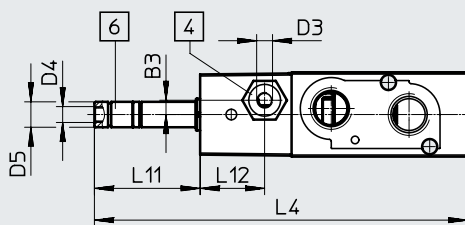
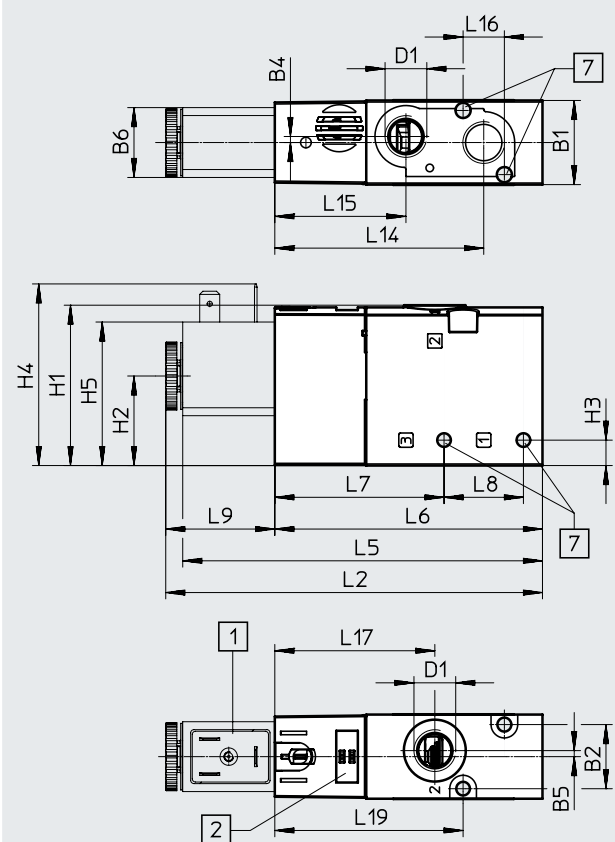

[1] Interfaz de bobina magnética forma B/forma C

[4] Conexión 10/12 para alimentación de aire de pilotaje

[6] Conexión 82 para escape del pilotaje

[7] Para tornillo M4

[2] Espacio para la placa de identificación

Código del producto	B1	B2	B3	B4	B5	B6	D1	D3	D4	D5 ∅	H1	H2	H3	H4	H5
VUVS-LT25-M32...D-N14-...	26,5	20,2	-	1,9	1,9	22	1/4 NPT	-	10-32 UNF-2B	8	50,5	28,2	8	57,2	45,2

Código del producto	L2	L4	L5	L6	L7	L8	L9	L11	L12	L14	L15	L16	L17	L19
VUVS-LT25-M32...D-N14-...	118,7	117,6	113,3	84,3	53,3	25	34,4	33,3	-	65,8	41,3	13	50,4	59,3



Hoja de datos

Dimensiones

Descarga de datos CAD → [www.festo.com](http://www.festo.com)

Válvulas de 5/2 vías monoestables, con bobina magnética

Válvulas de 5/2 vías monoestables, sin bobina magnética

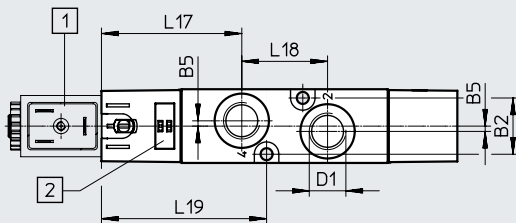
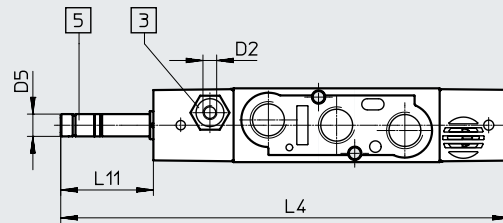
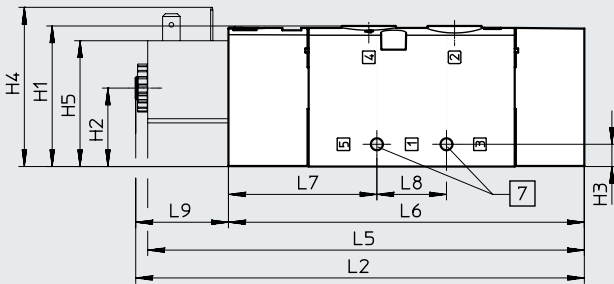
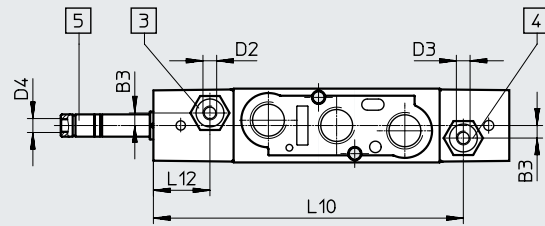
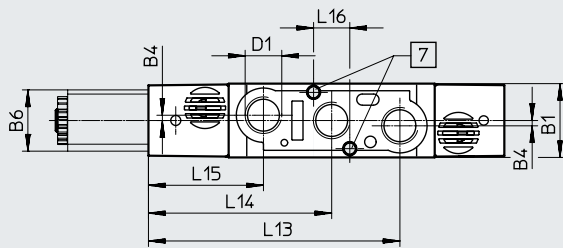

- [1] Bobina magnética
- [2] Espacio para la placa de identificación
- [3] Conexión 14 para alimentación de aire de pilotaje
- [4] Conexión 12 para alimentación de aire de pilotaje
- [5] Conexión 84 para escape del pilotaje
- [7] Para tornillo M4

Código del producto	B1	B2	B3	B4	B5	B6	D1	D2	D3	D4	D5 ∅	H1	H2	H3	H4	H5
VUVS-LT25-M52...D-N14-...	26,5	20,2	-	1,9	1,9	22	1/4 NPT	-	-	10-32 UNF-2B	8	50,5	28,2	8	57,2	45,2

Código del producto	L2	L4	L5	L6	L7	L8	L9	L10	L11	L12	L13	L14	L15	L16	L17	L18	L19
VUVS-LT25-M52...D-N14-...	162,2	161,1	156,8	127,8	53,3	25	34,4	-	33,3	-	90,3	65,8	41,3	13	50,4	30,8	59,3

## Hoja de datos

### Dimensiones

Descarga de datos CAD → [www.festo.com](http://www.festo.com)

Válvulas de 2x 3/2 vías y válvulas de 5/2 vías biestables, con bobina magnética

Válvulas de 2x 3/2 vías y válvulas de 5/2 vías biestables, sin bobina magnética

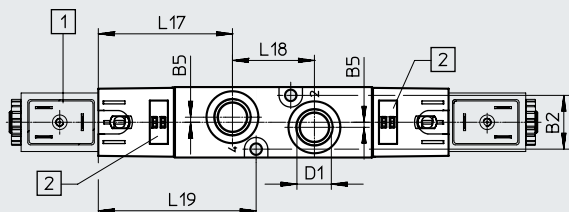
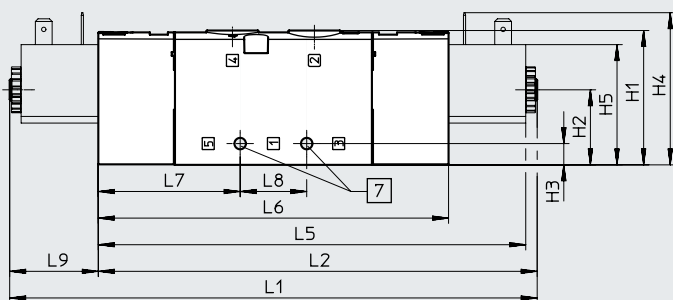
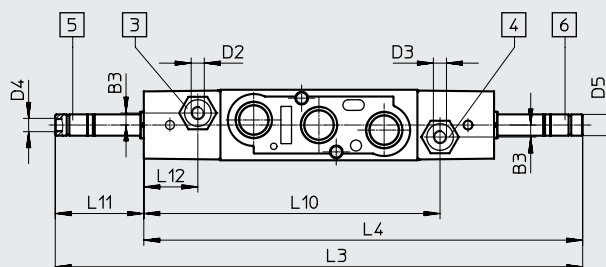
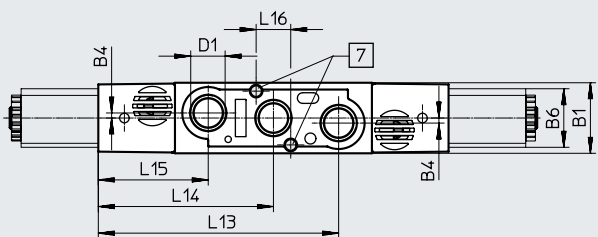

- [1] Interfaz de bobina magnética forma B/forma C
- [2] Espacio para la placa de identificación
- [3] Conexión 14 para alimentación de aire de pilotaje
- [4] Conexión 12 para alimentación de aire de pilotaje
- [5] Conexión 84 para escape del pilotaje
- [6] Conexión 82 para escape del pilotaje
- [7] Para tornillo M4

Código del producto	B1	B2	B3	B4	B5	B6	D1	D2	D3	D4	D5	H1
VUVS-LT25-B52-D-N14-...	26,5	20,2	-	1,9	1,9	22	1/4 NPT	-	-	10-32 UNF-2B	8	50,5
VUVS-LT25-T32...D-N14-...												

Código del producto	H2	H3	H4	H5	L1	L2	L3	L4	L5	L6	L7	L8
VUVS-LT25-B52-D-N14-...	28,2	8	57,2	45,2	200,3	166	198,2	164,9	160,6	131,6	53,3	25
VUVS-LT25-T32...D-N14-...												

Código del producto	L9	L10	L11	L12	L13	L14	L15	L16	L17	L18	L19
VUVS-LT25-B52-D-N14-...	33,3	-	33,3	-	90,3	65,8	41,3	13	50,4	30,8	59,3
VUVS-LT25-T32...D-N14-...											

Accesorios

Dimensiones

Fijación por pies

Descarga de datos CAD → [www.festo.com](http://www.festo.com)

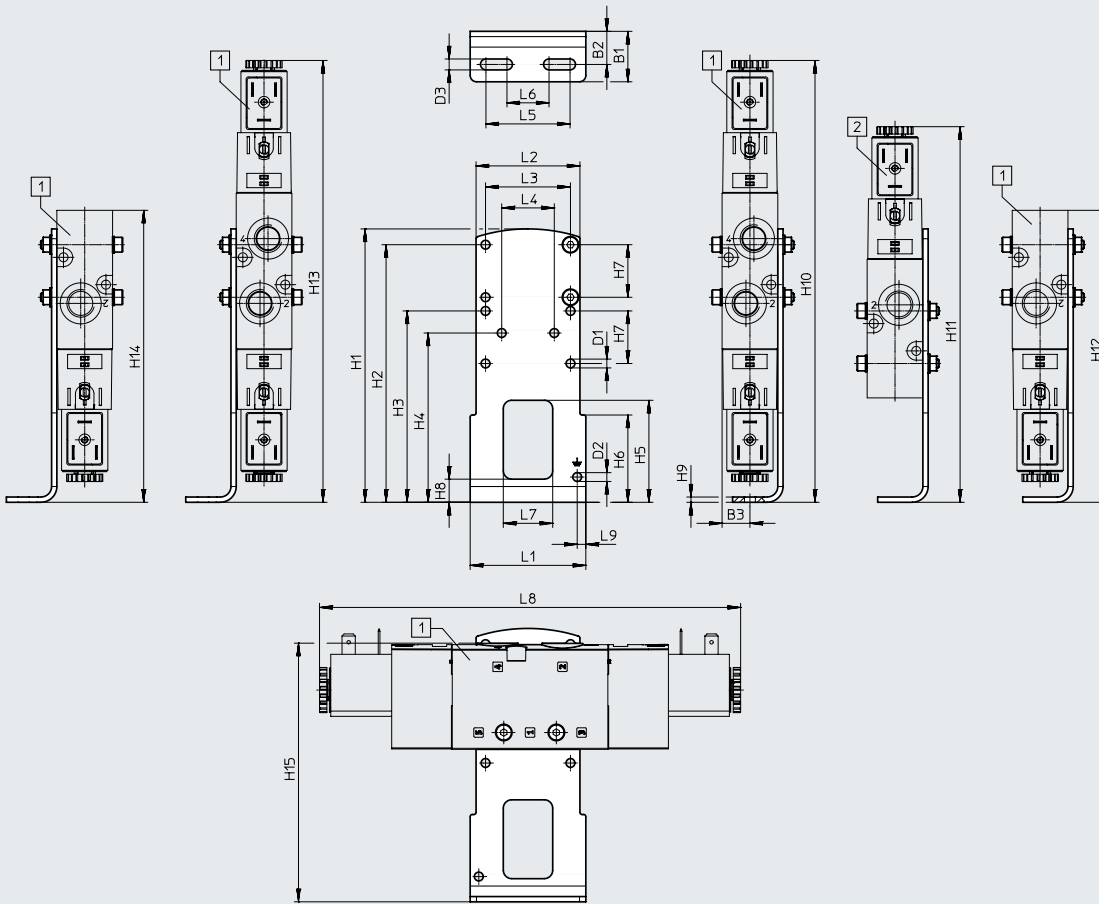

[1] VUVS-LT25-B52  
VUVS-LT25-T32  
VUVS-LT25-M52  
VUVS-LT25-M32

[2] VUVS-LT25-M52,  
VUVS-LT25-M32

Código del producto		B1	B2	B3	D1 ∅	D2 ∅	D3	H1	H2	H3	H4
VAME-B10-25-A	VUVS-LT25-B52/T32	24	15,8	13,3	4,2	4,2	5,2	130	122,5	91	80,5
	VUVS-LT25-M52										
	VUVS-LT25-M32										

Código del producto		H5	H6	H7	H8	H9	H10	H11	H12	H13	H14	
VAME-B10-25-A	VUVS-LT25-B52/T32	48,5	41,5	25	11	2,5	210,2	-	210,2	210,2	210,2	
	VUVS-LT25-M52							178,7				172
	VUVS-LT25-M32											138,9

Código del producto		H15	L1	L2	L3	L4	L5	L6	L7	L8	L9
VAME-B10-25-A	VUVS-LT25-B52/T32	123	55	49,4	40,4	25	40	20	23,5	200,3	4,1
	VUVS-LT25-M52									162,2	
	VUVS-LT25-M32									118,7	

Accesorios

Dimensiones

Descarga de datos CAD → [www.festo.com](http://www.festo.com)

Montaje mural

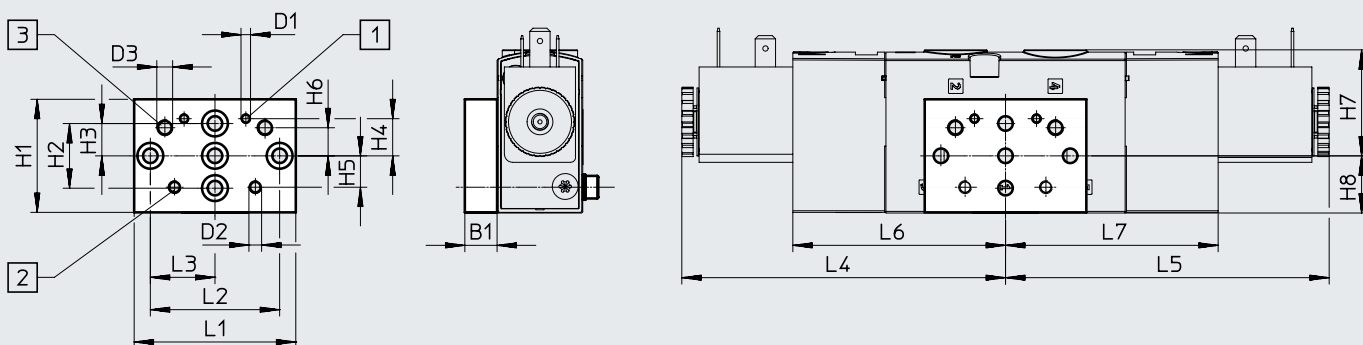

[1] Taladro de fijación para tamaño 20





[2] Taladro de fijación para tamaño 25

[3] Taladro de fijación para tamaño 30



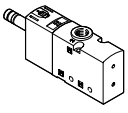

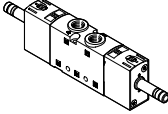
Código del producto		B1	D1	D2	D3	H1	H2	H3	H4	H5	H6
VAME-B10-20-W	VUVS-LT25-B52/T32	10	M3	M4	M5	35	20	10	11,5	9,7	8,7
	VUVS-LT25-M52										
	VUVS-LT25-M32										

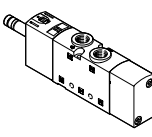
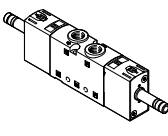
Código del producto		H7	H8	L1	L2	L3	L4	L5	L6	L7		
VAME-B10-20-W	VUVS-LT25-B52/T32	32,8	17,7	50	40	20	100,2	100,2	65,8	65,8		
	VUVS-LT25-M52										62	-
	VUVS-LT25-M32										18,5	-





## Accesorios

Referencias de pedido		Código	Función de la válvula	N.º art.	Código del producto
<b>Válvula de 3/2 vías sin bobina magnética</b>					
	<b>Monoestable, normalmente cerrada</b>				
	M32C-M	Reposición por muelle mecánico, alimentación interna del aire de pilotaje, sentido de flujo no reversible		8035216	VUVS-LT25-M32C-MD-N14-F8
	<b>Monoestable, normalmente abierta</b>				
	M32U-M	Reposición por muelle mecánico, alimentación interna del aire de pilotaje, sentido de flujo no reversible		8035218	VUVS-LT25-M32U-MD-N14-F8
<b>Válvula de 2x 3/2 vías sin bobina magnética</b>					
	<b>Monoestable, normalmente cerrada</b>				
	T32C	Reposición por muelle mecánico, alimentación interna del aire de pilotaje, sentido de flujo no reversible		8035224	VUVS-LT25-T32C-MD-N14-F8
	<b>Monoestable, normalmente abierta</b>				
	T32U	Reposición por muelle mecánico, alimentación interna del aire de pilotaje, sentido de flujo no reversible		8035226	VUVS-LT25-T32U-MD-N14-F8
	<b>Monoestable, 1 normalmente abierta, 1 normalmente cerrada</b>				
	T32H	Reposición por muelle mecánico, alimentación interna del aire de pilotaje, sentido de flujo no reversible		8035228	VUVS-LT25-T32H-MD-N14-F8
<b>Válvula de 5/2 vías sin bobina magnética</b>					
	<b>Monoestable</b>				
	M52	Reposición por muelle mecánico, alimentación interna del aire de pilotaje, sentido de flujo no reversible		8035220	VUVS-LT25-M52-MD-N14-F8
	<b>Biestable</b>				
	B52	Alimentación interna del aire de pilotaje, sentido de flujo no reversible		8035222	VUVS-LT25-B52-D-N14-F8



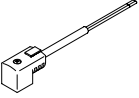

## Accesorios

Referencias de pedido		N.º art.	Código del producto
	Descripción		
<b>Bobinas magnéticas para válvulas</b>			
	Patrón de conexiones forma C, según DIN EN 175301-803	12 V DC	8030810 VACF-B-C1-5
		24 V DC	8030811 VACF-B-C1-1
		48 V DC	8030812 VACF-B-C1-7
		24 V AC/50-60 Hz	8030813 VACF-B-C1-1A
		48 V AC/50-60 Hz	8030814 VACF-B-C1-7A
		110/120 V AC/50-60 Hz	8030815 VACF-B-C1-16B
		230/240 V AC/50-60 Hz	8030817 VACF-B-C1-3W
	Patrón de conexiones forma B, estándar industrial	12 V DC	8030801 VACF-B-B2-5
		24 V DC	8030802 VACF-B-B2-1
		48 V DC	8030803 VACF-B-B2-7
		24 V AC/50-60 Hz	8030804 VACF-B-B2-1A
		48 V AC/50-60 Hz	8030805 VACF-B-B2-7A
		110/120 V AC/50-60 Hz	8030806 VACF-B-B2-16B
		230/240 V AC/50-60 Hz	8030808 VACF-B-B2-3W
	Conector individual M8, 3 pines	24 V DC	8135909 VACS-C-R8-1RAL
	Conector individual M8, 4 pines	24 V DC	8135910 VACS-C-R1-1RAL
	Conector individual M12 con codificación A, según EN 61076-2-101	24 V DC	8194567 VACS-C-R3-1RAL
	Conector individual M12 con codificación A, asignación según DESINA	24 V DC	8135911 VACS-C-R4-1RAL
<b>Juego de juntas para bobina magnética</b>			
	Patrón de conexiones forma C para asegurar la clase de protección IP67	2643771	VAMC-B10-C-B-S8
	Patrón de conexiones forma B para asegurar la clase de protección IP67	8034609	VAMC-B10-B-B-S8
<b>Tapa ciega</b>			
	Para accionamiento manual auxiliar, sin enclavamiento o cubierto	8028240	VAMC-B10-20-CH2

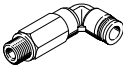

## Accesorios

Referencias de pedido		Descripción		N.º art.		Código del producto	
<b>Caja tomacorriente</b>							
	<b>Patrón de conexiones forma C, según EN 175301-803</b>						
	Borne atornillado, 3 pines	Racor de cables M12	0 ... 250 V AC/DC	IP65	539712	MSSD-EB-M12	
		Racor de cables Pg7			151687	MSSD-EB	
	Conector IDC, 4 pines	Racor de cables M14	0 ... 250 V AC/DC	IP67	192745	MSSD-EB-S-M14	
	Zócalo acodado, 3 pines	Racor de cables M12	0 ... 24 V DC	IP65	570367	MSSD-EB-M12-24VDC-SD-EX	
	<b>Patrón de conexiones forma B, estándar industrial</b>						
	Borne atornillado, 3 pines	Racor de cables M16	0 ... 250 V AC/DC	IP65	539710	MSSD-F-M16	
Racor de cables Pg9		34431			MSSD-F		
Conector IDC, 3 pines	–	0 ... 250 V AC/DC	IP67	192746	MSSD-F-S-M16		
<b>Adaptador</b>							
	Zócalo forma C, según EN 175301-803	Conector M12x1, 2 pines, codificación A	12 ... 24 V AC/DC	IP65	188024	MSSD-EB-M12-MONO	
<b>Zócalo con cable</b>							
	<b>Patrón de conexiones forma C, según EN 175301-803</b>						
	Zócalo acodado, 3 pines Cable trifilar de extremo abierto	24 V DC	Diodo emisor de luz	2,5 m	151688	KMEB-1-24-2,5-LED	
				5 m	151689	KMEB-1-24-5-LED	
				10 m	193457	KMEB-1-24-10-LED	
	230 V AC	–	2,5 m	151690	KMEB-1-230AC-2,5		
			5 m	151691	KMEB-1-230AC-5		
	<b>Patrón de conexiones forma B, estándar industrial</b>						
	Zócalo acodado, 3 pines Cable trifilar de extremo abierto	24 V DC	Diodo emisor de luz	2,5 m	30935	KMF-1-24DC-2,5-LED	
				5 m	30937	KMF-1-24DC-5-LED	
				10 m	193458	KMF-1-24-10-LED	
230 V AC	–	2,5 m	30936	KMF-1-230AC-2,5			
		5 m	30938	KMF-1-230AC-5			
<b>Junta iluminada</b>							
	Patrón de conexiones forma C, según DIN EN 175301-803	24 V DC		151717	MEB-LD-12-24DC		
		230 V AC		151718	MEB-LD-230AC		
	Patrón de conexiones forma B, estándar industrial	24 V DC		19143	MF-LD-12-24DC		
		230 V AC		19144	MF-LD-230AC		

## Accesorios

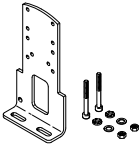
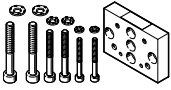

Referencias de pedido	Descripción	N.º art.	Código del producto	PE <sup>1)</sup>	
<b>Racor rápido roscado con hexágono interior</b>					
	Rosca de conexión 10-32 UNF para diámetro exterior de tubo flexible	5/32 "	572312	QBM-10-32-UNF-5/32-I-U	10
	Rosca de conexión 1/4 NPT para diámetro exterior de tubo flexible	1/4 "	572320	QB-1/4-1/4-I-U	10
		5/16 "	572321	QB-1/4-5/16-I-U	10
		3/8 "	572322	QB-1/4-3/8-I-U	10
<b>Racor rápido roscado acodado con hexágono exterior</b>					
	Rosca de conexión 1/4 NPT para diámetro exterior de tubo flexible	1/4 "	533295	QBL-1/4-1/4-U	10
		5/16 "	533296	QBL-1/4-5/16-U	10
		3/8 "	533297	QBL-1/4-3/8-U	5
<b>Racor rápido roscado acodado, largo, con hexágono exterior</b>					
	Rosca de conexión 1/4 NPT para diámetro exterior de tubo flexible	1/4 "	564674	QBL-1/4-1/4-U	10
		5/16 "	564675	QBL-1/4-5/16-U	10
		3/8 "	564676	QBL-1/4-3/8-U	5
<b>Silenciador</b>					
	Con rosca de conexión NPT, ejecución en metal	1/4 NPT	12639	U-1/4-B-NPT	1
	Con rosca de conexión NPT, ejecución sinterizada, larga	1/4 NPT	1206990	AMTE-M-LH-N14	20

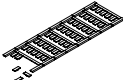
1) Cantidad por unidad de embalaje

Referencias de pedido	Descripción	Peso [g]	N.º art.	Código del producto
<b>Fijación por pies</b>				
	Con juego de tornillos para la fijación de la válvula a la fijación por pies	130	2293485	VAME-B10-25-A
<b>Montaje mural</b>				
	Con juego de tornillos para la fijación de la válvula al montaje mural	53	576413	VAME-B10-20-W
<b>Surtido de piezas de repuesto</b>				
	Juego de juntas y tornillos	12	8035636	VAME-B10-25-MK
<b>Placa de identificación</b>				
	Bastidor con 40 unidades	-	565306	ASLR-C-E4



## Hoja de datos

-  - Caudal  
hasta 1800 l/min ( $\pm 20\%$ )
-  - Ancho de las válvulas  
31 mm
-  - Tensión  
24 V DC

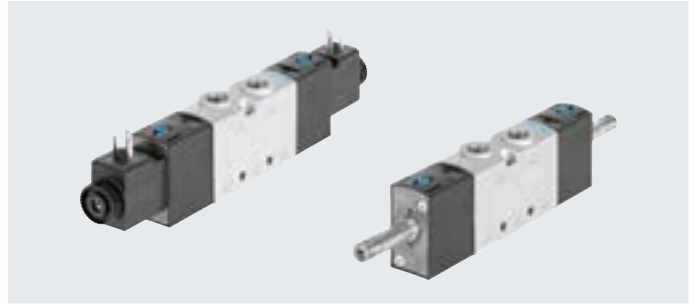

## Especificaciones técnicas generales

Función de la válvula	Válvula de 3/2 vías					Válvula de 5/2 vías	
Código del pedido de las válvulas	M32C	M32U	T32C	T32U	T32H	M52	B52
Ancho de las válvulas [mm]	31						
Diámetro nominal [mm]	7,9	7,9	7,9	7,8	7,8	8,1	8,7
Forma constructiva	Asiento de platillo						
Sentido de flujo	No reversible						
Alimentación del aire de pilotaje	Interna						
Tipo de control	Servopilotado						
Accionamiento manual auxiliar	Sin enclavamiento, con enclavamiento						
Superposición	Superposición negativa						
Junta	Blanda						
Tipo de fijación	Opcionalmente con taladro pasante o en perfil distribuidor						
Caudal nominal normal qnN [l/min]	1600					1800	
Tipo de accionamiento	Eléctrico						
Posición de montaje	Indistinta						
Función de escape	Estrangulable						
Conexión para agujero de aireación	Sin escape común						
Valor b	0,4	0,2	0,4	0,3	0,3	0,3	0,3
Valor c [l/sbar]	6,0	7,0	6,0	6,7	6,7	9,9	9,9
Conexión neumática	1, 2, 3	3/8 NPT	3/8 NPT	3/8 NPT	3/8 NPT	3/8 NPT	3/8 NPT
	4, 5	-	-	3/8 NPT	3/8 NPT	3/8 NPT	3/8 NPT
Conexión del escape del pilotaje 82, 84	10-32 UNF-2B						

## ATEX

Código del producto	VUVS-LT-...-EX2
Categoría ATEX para gas	II 3G
Tipo de protección (contra explosión) de gas	Ex ec IICT4 Gc X
Categoría ATEX para polvo	II 3D
Tipo de protección (contra explosión) de polvo	Ex tc IIIC T115°C Dc X
Temperatura ambiente con riesgo de explosión [°C]	-10 °C $\leq$ Ta $\leq$ +60 °C
Marcado CE (véase la declaración de conformidad) <sup>1)</sup>	Según la Directiva de protección contra explosiones de la UE (ATEX)
Marcado UKCA (véase la declaración de conformidad) <sup>1)</sup>	Según las disposiciones UK EX
Certificación de protección contra explosión fuera de la UE	EPL Dc (GB) EPL Gc (GB)

1) Consulte el ámbito de aplicación en la declaración de conformidad: [www.festo.com/catalogue/...](http://www.festo.com/catalogue/...) → Support/Downloads.

En caso de existir limitaciones de utilización de los equipos en zonas residenciales, comerciales e industriales, así como en empresas pequeñas, es posible que deban adoptarse medidas adicionales para reducir la emisión de interferencias.

## Hoja de datos

Especificaciones técnicas		M32C	M32U	T32C	T32U	T32H	M52	B52	
Código del pedido de las válvulas		M32C	M32U	T32C	T32U	T32H	M52	B52	
Posición de reposo		Cerrada	Abierta	2 cerradas	2 abiertas	1 abierta/ 1 cerrada	–	–	
Estabilidad de almacenamiento		Monoestable	Monoestable	Monoestable	Monoestable	Monoestable	Monoestable	Biestable	
Tipo de reposición		Muelle mecánico		Muelle mecánico			Muelle mecánico	–	
Tiempos de conmutación en [ms]	Conexión	13	14	13	14	13	17	–	
	Desconexión	32	36	33	35	37	26	–	
	Conmutación	–	–	–	–	–	–	13	
Peso del producto sin bobina magnética		[g]	305	305	422	422	422	432	438

Características de ingeniería de seguridad		
Impulso de control pos. máx. señal 0	[s]	2000 (válvulas con VACF)
Impulso de control neg. máx. señal 1	[s]	3600 (válvulas con VACF)
Resistencia a los golpes e impactos		Prueba de impacto con grado de severidad 2 según FN 942017-5 y EN 60068-2-27
Resistencia a las vibraciones		Prueba de transporte con grado de severidad 2 según FN 942017-4 y EN 60068-2-6

Condiciones de funcionamiento y del entorno		M32C	M32U	T32C	T32U	T32H	M52	B52
Código del pedido de las válvulas		M32C	M32U	T32C	T32U	T32H	M52	B52
Medio de funcionamiento		Aire comprimido según ISO 8573-1:2010 [7:4:4]						
Medio de mando		Aire comprimido según ISO 8573-1:2010 [7:4:4]						
Nota sobre el medio de funcionamiento/mando		Es posible el funcionamiento con presencia de aceite (necesario para el funcionamiento posterior)						
Presión de funcionamiento	[MPa]	0,25 ... 1				0,25 ... 1		0,15 ... 1
	[bar]	2,5 ... 10				2,5 ... 10		1,5 ... 10
Presión de mando	[MPa]	0,25 ... 1				0,25 ... 1		0,15 ... 1
	[bar]	2,5 ... 10				2,5 ... 10		1,5 ... 10
Temperatura ambiente		[°C] –10 ... +60						
Temperatura del medio		[°C] –10 ... +60						
Certificación		c UL us - Recognized (OL)						
Clase de resistencia a la corrosión CRC <sup>1)</sup>		2						

1) Clase de resistencia a la corrosión CRC 2 según la norma Festo FN 940070

Exposición moderada a la corrosión. Aplicación en interiores en los que puede producirse condensación. Piezas exteriores visibles cuya superficie debe cumplir requisitos esencialmente decorativos y que están en contacto directo con las atmósferas habituales en entornos industriales.

Datos eléctricos		
Conexión eléctrica		Mediante bobina magnética
Tensión de funcionamiento	[V DC]	→ Internet: vacf
Fluctuaciones de tensión admisibles	[%]	
Potencia	[W]	
Tiempo de utilización	[%]	
Grado de protección según EN 60529		

Materiales		M32C	M32U	T32C	T32U	T32H	M52	B52
Código del pedido de las válvulas		M32C	M32U	T32C	T32U	T32H	M52	B52
Cuerpo		Fundición inyectada de aluminio (pintada)						
Juntas		HNBR, NBR, TPE-U(PU)						
Corredera del émbolo		Aleación forjada de aluminio					POM	POM
Tornillos		Acero, galvanizado						
Nota sobre los materiales		En conformidad con la Directiva 2002/95/CE (RoHS)						

Hoja de datos

Dimensiones

Descarga de datos CAD → [www.festo.com](http://www.festo.com)

Válvulas de 3/2 vías, con bobina magnética

Válvulas de 3/2 vías, sin bobina magnética

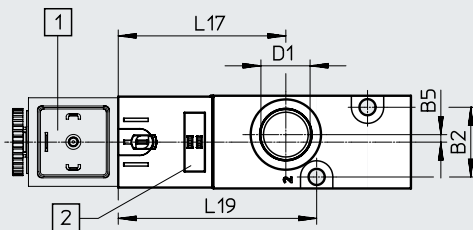
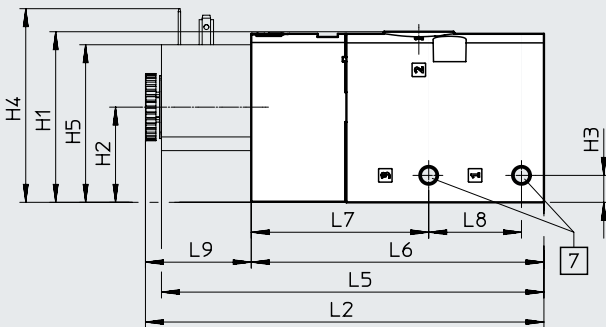
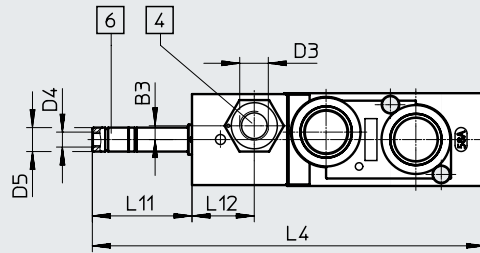
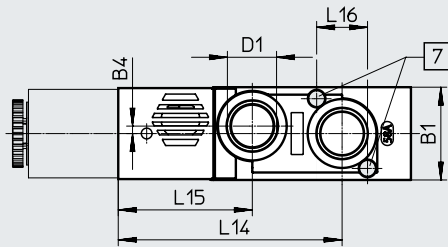

- [1] Bobina magnética
- [2] Espacio para la placa de identificación
- [4] Conexión 10/12 para alimentación de aire de pilotaje
- [6] Conexión 82 para escape del pilotaje
- [7] Para tornillo M5

Código del producto	B1	B2	B3	B4	B5	D1	D3	D4	D5 ∅	H1	H2	H3	H4	H5
VUVS-LT30-M32....D-N38...	31	23,3	-	2,5	2,5	3/8 NPT	-	10-32 UNF-2B	8	57	31,8	9	64,7	52,6

Código del producto	L2	L4	L5	L6	L7	L8	L9	L11	L12	L14	L15	L16	L17	L19
VUVS-LT30-M32....D-N38...	133,2	131,1	127,8	97,8	59,3	31	35,4	33,3	-	74,8	44,8	17	56	66,3

## Hoja de datos

### Dimensiones

Descarga de datos CAD → [www.festo.com](http://www.festo.com)

Válvulas de 5/2 vías monoestables, con bobina magnética

Válvulas de 5/2 vías monoestables, sin bobina magnética

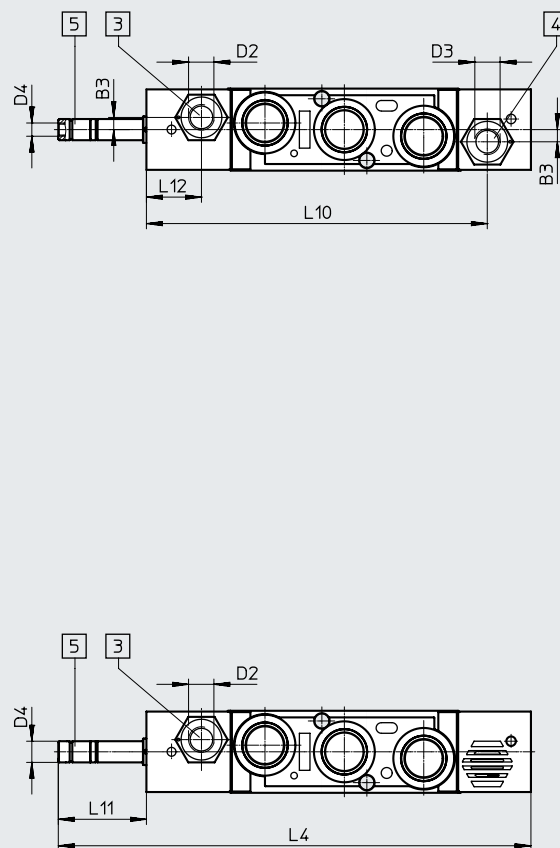
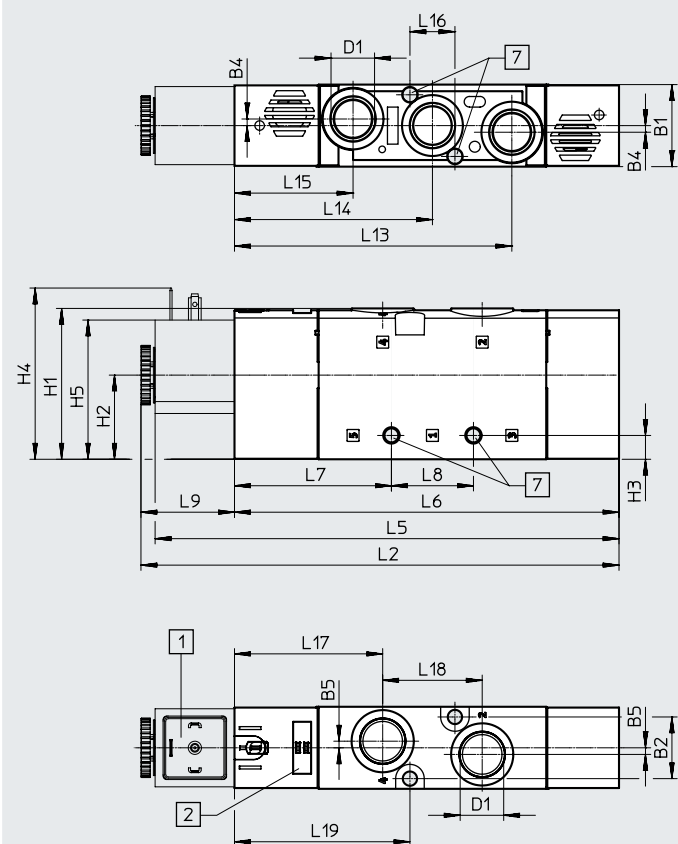

- [1] Bobina magnética
- [2] Espacio para la placa de identificación
- [3] Conexión 14 para alimentación de aire de pilotaje
- [4] Conexión 12 para alimentación de aire de pilotaje
- [5] Conexión 84 para escape del pilotaje
- [7] Para tornillo M5

Código del producto	B1	B2	B3	B4	B5	D1	D2	D3	D4	D5	H1	H2	H3	H4	H5
VUVS-LT30-M52-...D-N38-...	31	23,3	-	2,5	2,5	3/8 NPT	-	-	10-32 UNF-2B	8	57	31,8	9	64,7	52,6

Código del producto	L2	L4	L5	L6	L7	L8	L9	L10	L11	L12	L13	L14	L15	L16	L17	L18	L19
VUVS-LT30-M52-...D-N38-...	180,7	178,6	179,6	145,3	59,3	31	35,4	-	33,3	-	104,8	74,8	44,8	17	56	37,6	66,3

Hoja de datos

Dimensiones

Descarga de datos CAD → [www.festo.com](http://www.festo.com)

Válvulas de 2x 3/2 vías y válvulas de 5/2 vías biestables, con bobina magnética

Válvulas de 2x 3/2 vías y válvulas de 5/2 vías biestables, sin bobina magnética

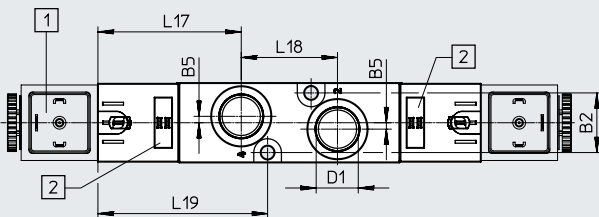
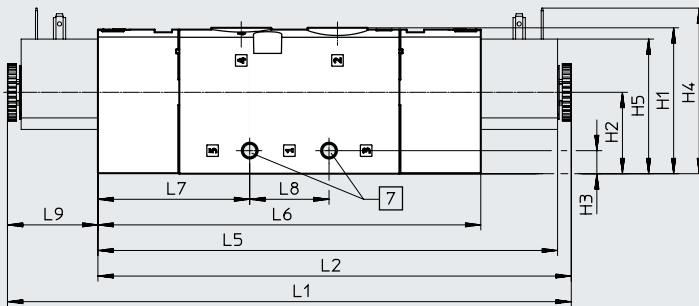
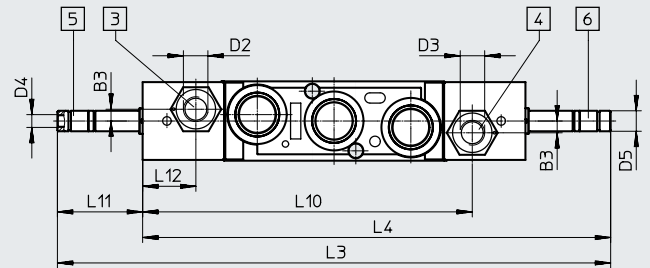
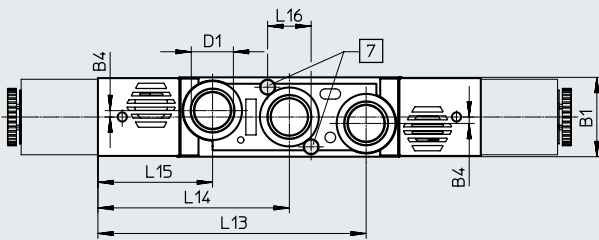

- [1] Bobina magnética
- [2] Espacio para la placa de identificación
- [3] Conexión 14 para alimentación de aire de pilotaje
- [4] Conexión 12 para alimentación de aire de pilotaje
- [5] Conexión 84 para escape del pilotaje
- [6] Conexión 82 para escape del pilotaje
- [7] Para tornillo M5

Código del producto	B1	B2	B3	B4	B5	D1	D2	D3	D4	D5	H1	H2	H3	H4	H5
VUVS-LT30-T32...-MD-N38-...	31	23,3	-	2,5	2,5	3/8 NPT	-	-	10-32 UNF-2B	8	57	31,8	9	64,7	52,6
VUVS-LT30-B52-D-N38-...															

Código del producto	L1	L2	L3	L4	L5	L6	L7	L8	L9	L10
VUVS-LT30-T32...-MD-N38-...	220,3	185	216,2	182,9	179,6	149,6	59,3	31	35,4	-
VUVS-LT30-B52-D-N38-...										

Código del producto	L11	L12	L13	L14	L15	L16	L17	L18	L19
VUVS-LT30-T32...-MD-N38-...	33,3	-	104,8	74,8	44,8	17	56	37,6	66,3
VUVS-LT30-B52-D-N38-...									

Accesorios

Dimensiones

Descarga de datos CAD → [www.festo.com](http://www.festo.com)

Fijación por pies

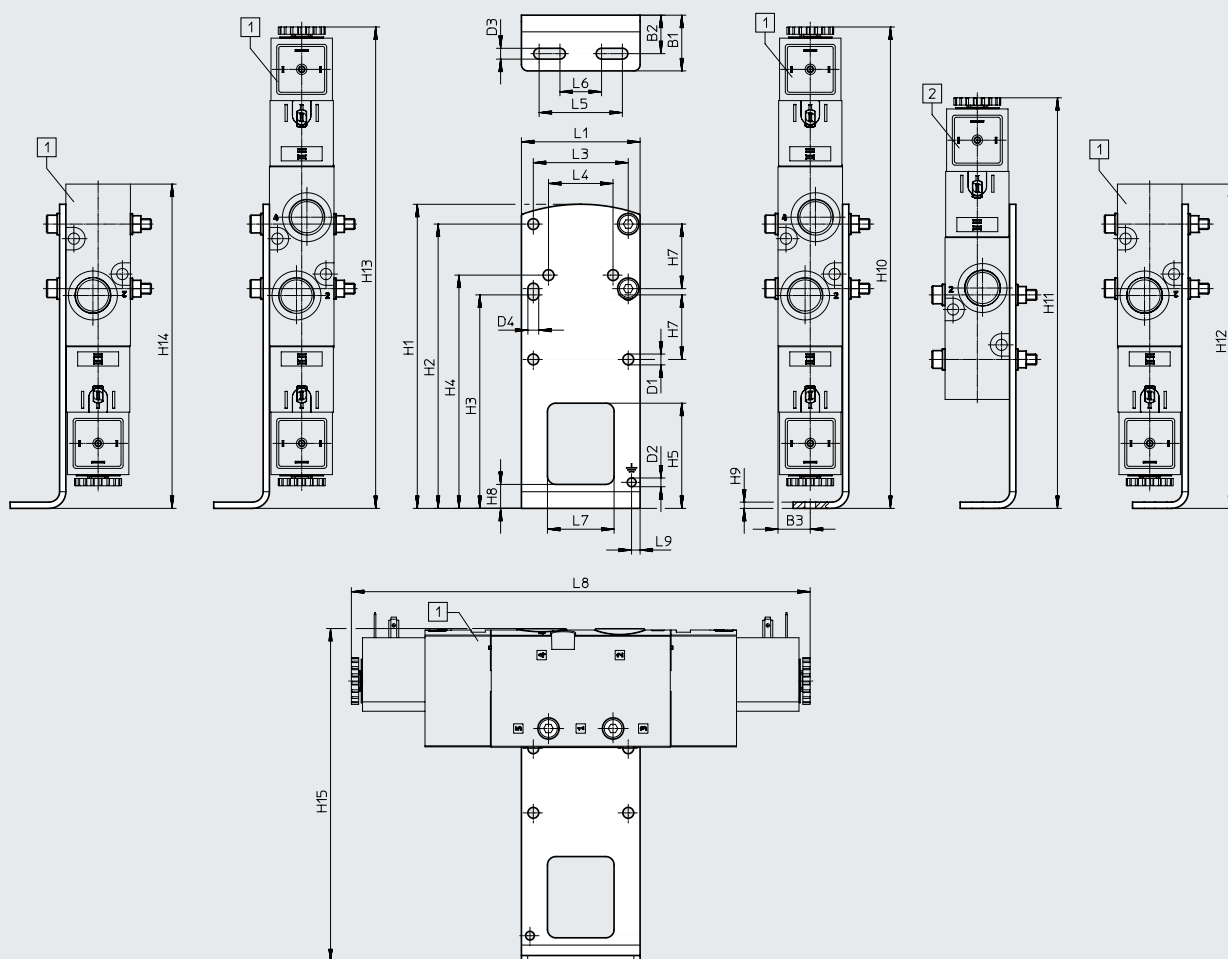

[1] VUVS-LT30-B52  
 VUVS-LT30-T32  
 VUVS-LT30-M52  
 VUVS-LT30-M32

[2] VUVS-LT30-M52,  
 VUVS-LT30-M32

Código del producto	B1	B2	B3	D1 ∅	D2 ∅	D3	D4	H1	H2	H3
VAME-B10-30-A	26,8	18,5	15,5	5,2	4,2	5,2	5,2	146	136,5	102,5
VUVS-LT30-B52/T32										
VUVS-LT30-M52 VUVS-LT30-M32										

Código del producto	H4	H5	H7	H8	H9	H10	H11	H12	H13	H14
VAME-B10-30-A	112	50,5	31	11,5	3	231,2	-	231,2	231,2	231,2
VUVS-LT30-B52/T32										
VUVS-LT30-M52 VUVS-LT30-M32										

Código del producto	H15	L1	L3	L4	L5	L6	L7	L8	L9
VAME-B10-30-A	160	57	45,6	31	40	20	32	220,3	4,1
VUVS-LT30-B52/T32									
VUVS-LT30-M52 VUVS-LT30-M32									

## Accesorios

### Dimensiones

Descarga de datos CAD → [www.festo.com](http://www.festo.com)

#### Montaje mural

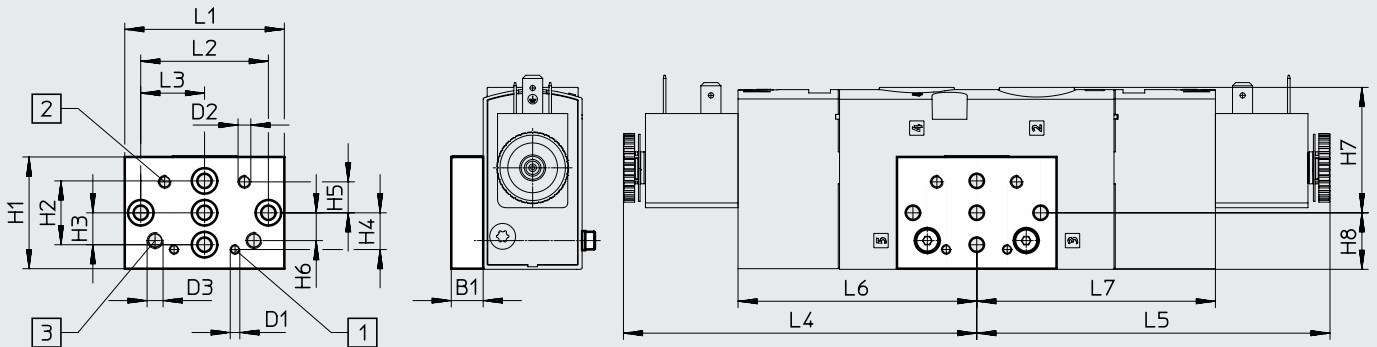

[1] Taladro de fijación para tamaño 20

[2] Taladro de fijación para tamaño 25

[3] Taladro de fijación para tamaño 30

Código del producto		B1	D1	D2	D3	H1	H2	H3	H4	H5	H6
VAME-B10-20-W	VUVS-LT30-B52/T32	10	M3	M4	M5	35	20	10	11,5	9,7	8,7
	VUVS-LT30-M52										
	VUVS-LT30-M32										



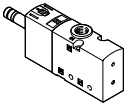
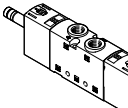
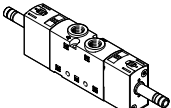
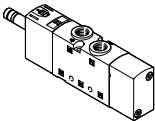
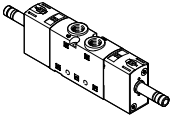

Código del producto		H7	H8	L1	L2	L3	L4	L5	L6	L7		
VAME-B10-20-W	VUVS-LT30-B52/T32	39,3	17,7	50	40	20	110,2	110,2	74,8	74,8		
	VUVS-LT30-M52										70,5	-
	VUVS-LT30-M32										23	-

Accesorios





Referencias de pedido	Código	Función de la válvula	N.º art.	Código del producto
<b>Válvula de 3/2 vías sin bobina magnética</b>				
	<b>Monoestable, normalmente cerrada</b>			
	M32C-M	Reposición por muelle mecánico, alimentación interna del aire de pilotaje, sentido de flujo no reversible	8036721	VUVS-LT30-M32C-MD-N38-F8
	<b>Monoestable, normalmente abierta</b>			
	M32U-M	Reposición por muelle mecánico, alimentación interna del aire de pilotaje, sentido de flujo no reversible	8036723	VUVS-LT30-M32U-MD-N38-F8
<b>Válvula de 2x 3/2 vías sin bobina magnética</b>				
	<b>Monoestable, normalmente cerrada</b>			
	T32C	Reposición por muelle mecánico, alimentación interna del aire de pilotaje, sentido de flujo no reversible	8036729	VUVS-LT30-T32C-MD-N38-F8
	<b>Monoestable, normalmente abierta</b>			
T32U	Reposición por muelle mecánico, alimentación interna del aire de pilotaje, sentido de flujo no reversible	8036731	VUVS-LT30-T32U-MD-N38-F8	
<b>Monoestable, 1 normalmente abierta, 1 normalmente cerrada</b>				
T32H	Reposición por muelle mecánico, alimentación interna del aire de pilotaje, sentido de flujo no reversible	8036733	VUVS-LT30-T32H-MD-N38-F8	
<b>Válvula de 5/2 vías sin bobina magnética</b>				
	<b>Monoestable</b>			
	M52	Reposición por muelle mecánico, alimentación interna del aire de pilotaje, sentido de flujo no reversible	8036725	VUVS-LT30-M52-MD-N38-F8
	<b>Biestable</b>			
	B52	Alimentación interna del aire de pilotaje, sentido de flujo no reversible	8036727	VUVS-LT30-B52-D-N38-F8





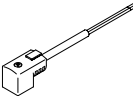

## Accesorios

Referencias de pedido		Descripción		N.º art.	Código del producto	
<b>Bobinas magnéticas para válvulas</b>						
	Patrón de conexiones forma C, según EN 175301-803	12 V DC		8030810	VACF-B-C1-5	
		24 V DC		8030811	VACF-B-C1-1	
		48 V DC		8030812	VACF-B-C1-7	
		24 V AC/50-60 Hz		8030813	VACF-B-C1-1A	
		48 V AC/50-60 Hz		8030814	VACF-B-C1-7A	
		110/120 V AC/50-60 Hz		8030815	VACF-B-C1-16B	
		230/240 V AC/50-60 Hz		8030817	VACF-B-C1-3W	
	Patrón de conexiones forma B, estándar industrial	12 V DC		8030801	VACF-B-B2-5	
		24 V DC		8030802	VACF-B-B2-1	
		48 V DC		8030803	VACF-B-B2-7	
		24 V AC/50-60 Hz		8030804	VACF-B-B2-1A	
		48 V AC/50-60 Hz		8030805	VACF-B-B2-7A	
		110/120 V AC/50-60 Hz		8030806	VACF-B-B2-16B	
		230/240 V AC/50-60 Hz		8030808	VACF-B-B2-3W	
	Patrón de conexiones forma A, según EN 175301-803	12 V DC		8030821	VACF-A-A1-5	
		24 V DC		8030822	VACF-A-A1-1	
		48 V DC		8030823	VACF-A-A1-7	
		24 V AC/50-60 Hz		8030824	VACF-A-A1-1A	
48 V AC/50-60 Hz		8030825	VACF-A-A1-7A			
110/120 V AC/50-60 Hz		8030826	VACF-A-A1-16B			
230/240 V AC/50-60 Hz		8030828	VACF-A-A1-3W			
	Conector individual M8, 3 pines		24 V DC	8135909	VACS-C-R8-1RAL	
	Conector individual M8, 4 pines		24 V DC	8135910	VACS-C-R1-1RAL	
	Conector individual M12 con codificación A, según EN 61076-2-101		24 V DC	8194567	VACS-C-R3-1RAL	
	Conector individual M12 con codificación A, asignación según DESINA		24 V DC	8135911	VACS-C-R4-1RAL	
<b>Juego de juntas para bobina magnética</b>						
	Patrón de conexiones forma C para asegurar la clase de protección IP67			2643771	VAMC-B10-C-B-S8	
	Patrón de conexiones forma B para asegurar la clase de protección IP67			8034609	VAMC-B10-B-B-S8	
	Patrón de conexiones forma A para asegurar la clase de protección IP67			8034611	VAMC-B10-A-B-S8	
<b>Tapa ciega</b>						
	Para accionamiento manual auxiliar, sin enclavamiento o cubierto			8028240	VAMC-B10-20-CH2	
<b>Caja tomacorriente</b>						
	<b>Patrón de conexiones forma C, según EN 175301-803</b>					
	Borne atornillado, 3 pines	Racor de cables M12	0 ... 250 V AC/DC	IP65	539712	MSSD-EB-M12
		Racor de cables Pg7			151687	MSSD-EB
	Conector IDC, 4 pines	Racor de cables M14	0 ... 250 V AC/DC	IP67	192745	MSSD-EB-S-M14
	Zócalo acodado, 3 pines	Racor de cables M12	0 ... 24 V DC	IP65	570367	MSSD-EB-M12-24VDC-SD-EX
	<b>Patrón de conexiones forma B, estándar industrial</b>					
	Borne atornillado, 3 pines	Racor de cables M16	0 ... 250 V AC/DC	IP65	539710	MSSD-F-M16
		Racor de cables Pg9			34431	MSSD-F
	Conector IDC, 3 pines	–	0 ... 250 V AC/DC	IP67	192746	MSSD-FS-M16

## Accesorios

Referencias de pedido		Descripción		N.º art.		Código del producto	
<b>Caja tomacorriente</b>							
	<b>Patrón de conexiones forma A, según EN 175301-803</b>						
	Zócalo acodado, 3 pines	Racor de cables Pg9	0 ... 250 VAC/DC	IP65	<b>34583</b>	<b>MSSD-C</b>	
	Zócalo acodado, 3 pines	Racor de cables M16	0 ... 250 VAC/DC	IP65	<b>539709</b>	<b>MSSD-C-M16</b>	
	Zócalo acodado, 4 pines	Conexión por cable con conector IDC	0 ... 250 VAC/DC	IP67	<b>192748</b>	<b>MSSD-C-S-M16</b>	
<b>Adaptador</b>							
	Zócalo forma C, según EN 175301-803	Conector M12x1, 2 pines, codificación A	12 ... 24 VAC/DC	IP65	<b>188024</b>	<b>MSSD-EB-M12-MONO</b>	
<b>Zócalo con cable</b>							
	<b>Patrón de conexiones forma C, según EN 175301-803</b>						
	Zócalo acodado, 3 pines Cable trifilar de extremo abierto	24 VDC	Diodo emisor de luz	2,5 m	<b>151688</b>	<b>KMEB-1-24-2,5-LED</b>	
				5 m	<b>151689</b>	<b>KMEB-1-24-5-LED</b>	
				10 m	<b>193457</b>	<b>KMEB-1-24-10-LED</b>	
				230 VAC	–	2,5 m	<b>151690</b>
				5 m	<b>151691</b>	<b>KMEB-1-230AC-5</b>	
	<b>Patrón de conexiones forma B, estándar industrial</b>						
	Zócalo acodado, 3 pines Cable trifilar de extremo abierto	24 VDC	Diodo emisor de luz	2,5 m	<b>30935</b>	<b>KMF-1-24DC-2,5-LED</b>	
				5 m	<b>30937</b>	<b>KMF-1-24DC-5-LED</b>	
				10 m	<b>193458</b>	<b>KMF-1-24-10-LED</b>	
				230 VAC	–	2,5 m	<b>30936</b>
				5 m	<b>30938</b>	<b>KMF-1-230AC-5</b>	
	<b>Patrón de conexiones forma A, según EN 175301-803</b>						
Zócalo acodado, 3 pines Cable trifilar de extremo abierto	24 VDC	Diodo emisor de luz	2,5 m	<b>30931</b>	<b>KMC-1-24DC-2,5-LED</b>		
			5 m	<b>30933</b>	<b>KMC-1-24DC-5-LED</b>		
			10 m	<b>193459</b>	<b>KMC-1-24-10-LED</b>		
			230 VAC	–	2,5 m	<b>30932</b>	<b>KMC-1-230AC-2,5</b>
			5 m	<b>30934</b>	<b>KMC-1-230AC-5</b>		
<b>Junta iluminada</b>							
	Patrón de conexiones forma C, según DIN EN 175301-803	24 VDC		<b>151717</b>	<b>MEB-LD-12-24DC</b>		
		230 VAC		<b>151718</b>	<b>MEB-LD-230AC</b>		
	Patrón de conexiones forma B, estándar industrial	24 VDC		<b>19143</b>	<b>MF-LD-12-24DC</b>		
		230 VAC		<b>19144</b>	<b>MF-LD-230AC</b>		

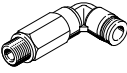
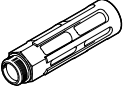

## Accesorios

Referencias de pedido		Descripción	N.º art.	Código del producto	PE <sup>1)</sup>
<b>Racor rápido roscado con hexágono interior</b>					
	Rosca de conexión 10-32 UNF para diámetro exterior de tubo flexible	5/32 "	572312	QBM-10-32-UNF-5/32-I-U	10
	Rosca de conexión 3/8 NPT para diámetro exterior de tubo flexible	5/16 "	572323	QB-3/8-5/16-I-U	10
		3/8 "	572324	QB-3/8-3/8-I-U	10
		1/2 "	572325	QB-3/8-1/2-I-U	10
<b>Racor rápido roscado acodado con hexágono exterior</b>					
	Rosca de conexión 3/8 NPT para diámetro exterior de tubo flexible	5/16 "	533299	QBL-3/8-5/16-U	5
		3/8 "	533300	QBL-3/8-3/8-U	5
		1/2 "	533301	QBL-3/8-1/2-U	5
<b>Racor rápido roscado acodado, largo, con hexágono exterior</b>					
	Rosca de conexión 3/8 NPT para diámetro exterior de tubo flexible	5/16 "	564679	QBLL-3/8-5/16-U	5
		3/8 "	564680	QBLL-3/8-3/8-U	5
		1/2 "	564681	QBLL-3/8-1/2-U	5
<b>Silenciador</b>					
	Con rosca de conexión NPT, ejecución en metal	3/8 NPT	12740	U-3/8-B-NPT	1
	Con rosca de conexión NPT, ejecución sinterizada, larga	3/8 NPT	1206991	AMTE-M-LH-N38	10

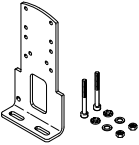
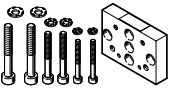
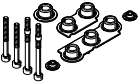
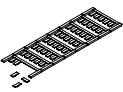
1) Cantidad por unidad de embalaje

Referencias de pedido		Descripción	Peso [g]	N.º art.	Código del producto
<b>Fijación por pies</b>					
	Con juego de tornillos para la fijación de la válvula a la fijación por pies	239	8026337	VAME-B10-30-A	
<b>Montaje mural</b>					
	Con juego de tornillos para la fijación de la válvula al montaje mural	53	576413	VAME-B10-20-W	
<b>Surtido de piezas de repuesto</b>					
	Juego de juntas y tornillos	22	8035637	VAME-B10-30-MK	
<b>Placa de identificación</b>					
	Bastidor con 40 unidades	-	563306	ASLR-C-E4	

## Hoja de datos

-  Caudal  
hasta 700 l/min (±20 %)
-  Ancho de las válvulas  
21 mm
-  Tensión  
12, 24 V DC  
24, 110, 120, 230, 240 V AC

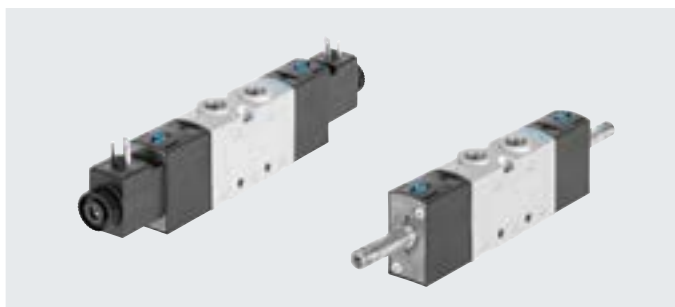

Especificaciones técnicas generales								
Función de la válvula	3/2		5/2		5/3			
Código del pedido de las válvulas	M32C	M32U	M52	B52	P53C	P53U	P53E	
Ancho de las válvulas [mm]	21							
Forma constructiva	Corredera del émbolo							
Sentido de flujo	Reversible con alimentación externa del aire de pilotaje							
Alimentación del aire de pilotaje	Interna o externa							
Tipo de control	Servopilotado							
Accionamiento manual auxiliar	Sin enclavamiento, con enclavamiento							
Superposición	Superposición positiva							
Junta	Blanda							
Tipo de fijación	Opcionalmente con taladro pasante o en perfil distribuidor							
Caudal nominal normal qnN [l/min]	700					600		
Taladros pasantes (diámetro nominal) [mm]	5,7	5,7	5,7	5,7	5,0	4,8	4,5	
Valor b	0,35							
Valor c [l/sbar]	2,9	2,9	2,9	2,9	2,9	2,5	2,5	
Tipo de accionamiento	Eléctrico							
Posición de montaje	Indistinta							
Función de escape	Estrangulable							
Conexión neumática	1, 2, 3	1/8 NPT	1/8 NPT	1/8 NPT	1/8 NPT	1/8 NPT	1/8 NPT	1/8 NPT
	4, 5	-	-	1/8 NPT	1/8 NPT	1/8 NPT	1/8 NPT	1/8 NPT
Conexión del escape del pilotaje 82/84	10-32 UNF-2B							

ATEX	
Código del producto	VUVS-L...-EX2
Categoría ATEX para gas	II 3G
Tipo de protección (contra explosión) de gas	Ex ec IICT4 Gc X
Categoría ATEX para polvo	II 3D
Tipo de protección (contra explosión) de polvo	Ex tc IIIC T115°C Dc X
Temperatura ambiente con riesgo de explosión [°C]	-10 °C ≤ Ta ≤ +60 °C
Marcado CE (véase la declaración de conformidad) <sup>1)</sup>	Según la Directiva de protección contra explosiones de la UE (ATEX)
Marcado UKCA (véase la declaración de conformidad) <sup>1)</sup>	Según las disposiciones UK EX
Certificación de protección contra explosión fuera de la UE	EPL Dc (GB)
	EPL Gc (GB)

<sup>1)</sup> Consulte el ámbito de aplicación en la declaración de conformidad: [www.festo.com/catalogue/...](http://www.festo.com/catalogue/...) → Support/Downloads.

En caso de existir limitaciones de utilización de los equipos en zonas residenciales, comerciales e industriales, así como en empresas pequeñas, es posible que deban adoptarse medidas adicionales para reducir la emisión de interferencias.

## Hoja de datos

Especificaciones técnicas de las válvulas de 3/2 vías					
Código del pedido de las válvulas		M32C		M32U	
Posición de reposo		Cerrada		Abierta	
Estabilidad de almacenamiento		Monoestable		Monoestable	
Tipo de reposición		Muelle neumático	Muelle mecánico	Muelle neumático	Muelle mecánico
Tiempos de conmutación en [ms]	Conexión	14	14	14	15
	Desconexión	21	32	21	28
	Conmutación	–	–	–	–
Peso del producto sin bobina magnética	[g]	138	136	138	136
Peso del producto con bobina magnética	[g]	172	170	172	170

Especificaciones técnicas de las válvulas de 5/2 vías					
Código del pedido de las válvulas		M52		B52	
Posición de reposo		–		–	
Estabilidad de almacenamiento		Monoestable		Biestable	
Tipo de reposición		Muelle neumático	Muelle mecánico	–	
Tiempos de conmutación en [ms]	Conexión	20	12	–	
	Desconexión	29	44	–	
	Conmutación	–	–	10	
Peso del producto sin bobina magnética	[g]	188	183	225	
Peso del producto con bobina magnética	[g]	222	217	259	

Especificaciones técnicas de las válvulas de 5/3 vías					
Código del pedido de las válvulas		P53C		P53U	P53E
Posición de reposo/posición media		Cerrada		A presión	A descarga
Estabilidad de almacenamiento		Monoestable			
Tipo de reposición		Muelle mecánico			
Tiempos de conmutación en [ms]	Conexión	13	13	13	
	Desconexión	42	42	44	
	Conmutación	24	21	24	
Peso del producto sin bobina magnética	[g]	229	229	229	
Peso del producto con bobina magnética	[g]	263	263	263	

Características de ingeniería de seguridad		
Impulso de control pos. máx. señal 0	[s]	1900 (válvulas con VACS-C-C1-1)
Impulso de control neg. máx. señal 1	[s]	2700 (válvulas con VACS-C-C1-1)
Resistencia a los golpes e impactos		Prueba de impacto con grado de severidad 2 según FN 942017-5 y EN 60068-2-27
Resistencia a las vibraciones		Prueba de transporte con grado de severidad 2 según FN 942017-4 y EN 60068-2-6

## Hoja de datos

Condiciones de funcionamiento y del entorno		M32	M52	B52	P53
Código del pedido de las válvulas					
Medio de funcionamiento		Aire comprimido según ISO 8573-1:2010 [7:4:4]			
Medio de mando		Aire comprimido según ISO 8573-1:2010 [7:4:4]			
Nota sobre el medio de funcionamiento/mando		Es posible el funcionamiento con presencia de aceite (necesario para el funcionamiento posterior)			
Presión de funcionamiento con ali- mentación interna del aire de pilotaje	[MPa]	0,25 ... 1		0,15 ... 1	0,25 ... 1
	[bar]	2,5 ... 10		1,5 ... 10	2,5 ... 10
Presión de funcionamiento con ali- mentación externa del aire de pilotaje	[MPa]	-0,09 ... +1			
	[bar]	-0,9 ... +10			
Presión de mando	[MPa]	0,25 ... 1		0,15 ... 1	0,25 ... 1
	[bar]	2,5 ... 10		1,5 ... 10	2,5 ... 10
Temperatura ambiente	[°C]	-10 ... +60			
Temperatura del medio	[°C]	-10 ... +60			
Certificación		cUL us - Recognized (OL)			
Clase de resistencia a la corrosión CRC <sup>1)</sup>		2			

1) Clase de resistencia a la corrosión CRC 2 según la norma Festo FN 940070

Exposición moderada a la corrosión. Aplicación en interiores en los que puede producirse condensación. Piezas exteriores visibles cuya superficie debe cumplir requisitos esencialmente decorativos y que están en contacto directo con las atmósferas habituales en entornos industriales.

Datos eléctricos	
Conexión eléctrica	Mediante bobina magnética
Tensión de funcionamiento [V DC]	→ Internet: vacs
Fluctuaciones de tensión admisibles [%]	
Potencia [W]	
Tiempo de utilización [%]	
Grado de protección según EN 60529	

Materiales	
Cuerpo	Fundición inyectada de aluminio (pintada)
Juntas	HNBR, NBR
Corredera del émbolo	Aleación forjada de aluminio (tipos P53: acero inoxidable de alta aleación)
Tornillos	Acero, galvanizado
Nota sobre los materiales	En conformidad con la Directiva 2002/95/CE (RoHS)

Hoja de datos

Dimensiones

Descarga de datos CAD → [www.festo.com](http://www.festo.com)

Válvulas de 3/2 vías, con bobina magnética

Válvula de 3/2 vías, sin bobina magnética

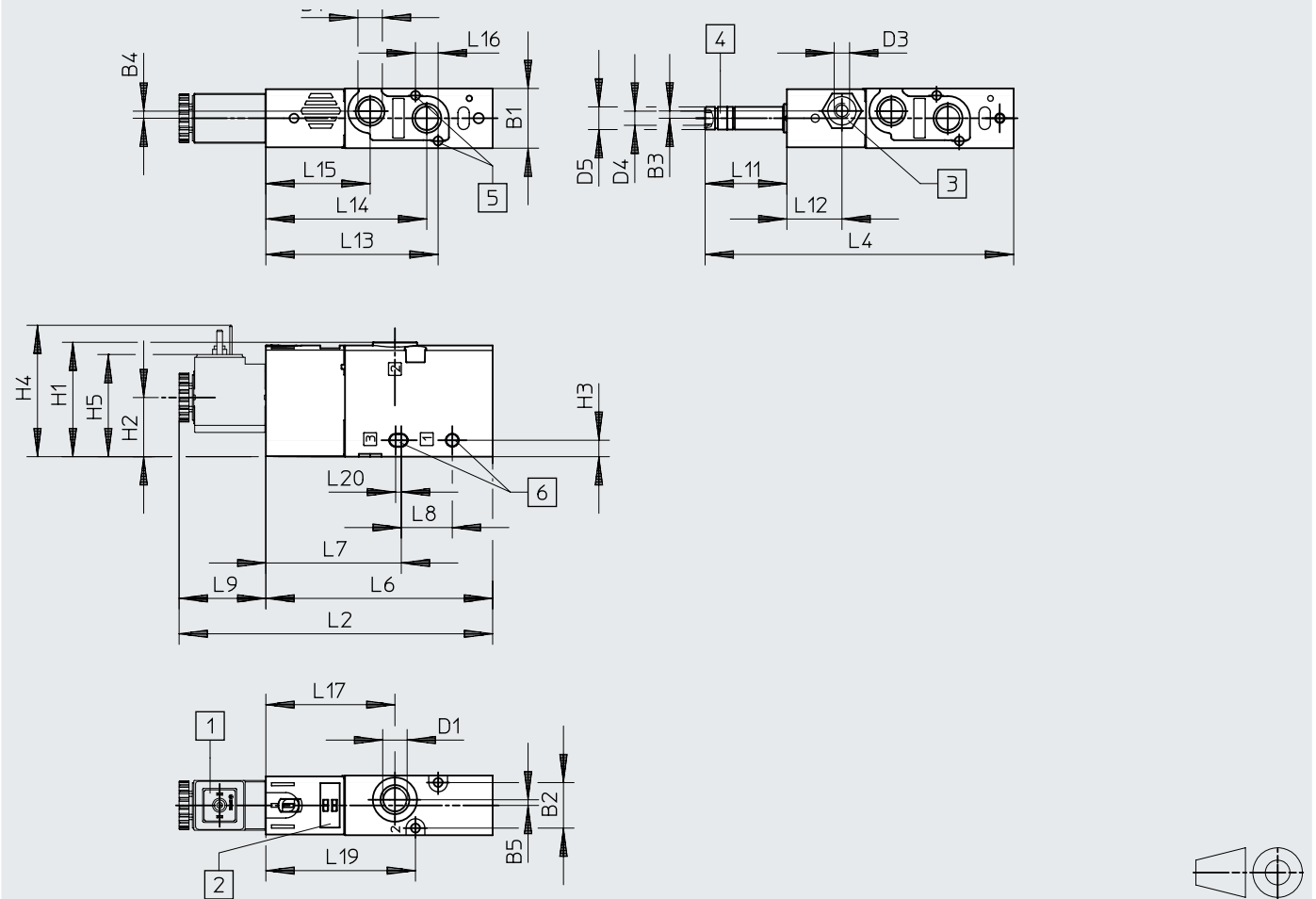

- [1] Interfaz de bobina magnética, forma C
- [2] Espacio para la placa de identificación
- [3] Conexión 10/12 para alimentación de aire de pilotaje
- [4] Conexión 82 para escape del pilotaje
- [5] Para tornillo M3
- [6] Para tornillo M4

Código del producto	B1	B2	B3	B4	B5	D1	D3	D4	D5	H1	H2	H3	H4	H5
VUVS-L20-M32-...D-N18-...	21,1	16,1	-	2,5	2	1/8 NPT	-	10-32 UNF-2B	8	40,4	20,9	5,8	46,7	36,4
VUVS-L20-M32-...ZD-N18-...			2,6				10-32 UNF-2B							

Código del producto	L2	L4	L6	L7	L8	L9	L11	L12	L13	L14	L15	L16	L17	L19	L20
VUVS-L20-M32-...D-N18-...	110,7	109,1	80,1	47,9	18	30,6	29	-	60,9	56,9	36,9	8	45,6	52,9	2
VUVS-L20-M32-...ZD-N18-...								19,5							

Hoja de datos

Dimensiones

Descarga de datos CAD → [www.festo.com](http://www.festo.com)

Válvulas de 5/2 vías, con bobina magnética

Válvulas de 5/2 vías, sin bobina magnética

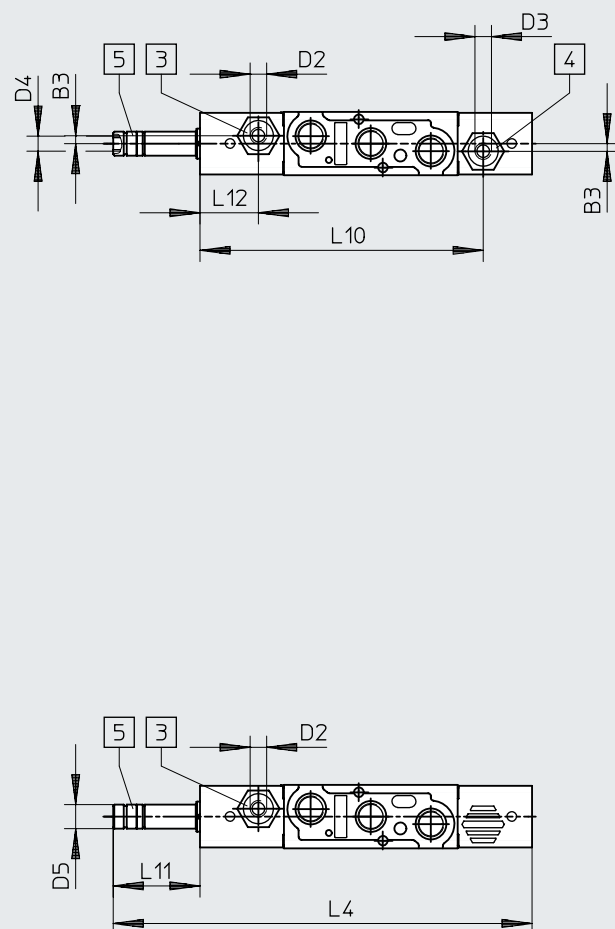
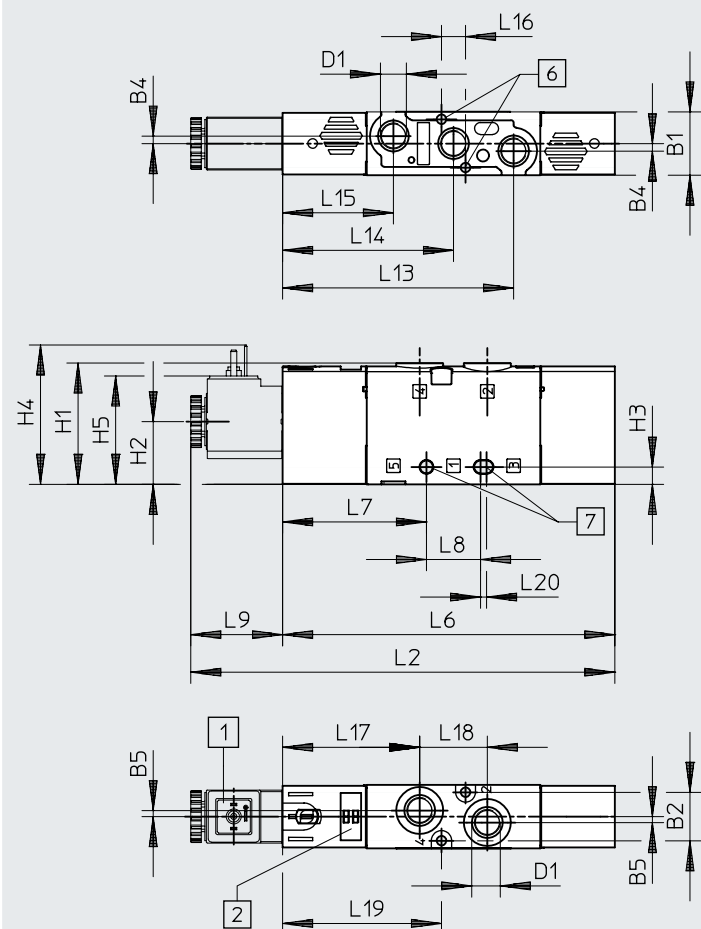

- [1] Interfaz de bobina magnética, forma C
- [2] Espacio para la placa de identificación
- [3] Conexión 14 para alimentación de aire de pilotaje
- [4] Conexión 12 para alimentación de aire de pilotaje
- [5] Conexión 84 para escape del pilotaje
- [6] Para tornillo M3
- [7] Para tornillo M4

Código del producto	B1	B2	B3	B4	B5	D1	D2	D3	D4
VUVS-L20-M52-...D-N18-...	21,1	16,1	-	2,5	2	1/8 NPT	-	-	10-32 UNF-2B
VUVS-L20-M52-...ZD-N18-...			2,6				10-32 UNF-2B	10-32 UNF-2B	

Código del producto	D5 ø	H1	H2	H3	H4	H5	L2	L4	L6	L7	L8	L9
VUVS-L20-M52-...D-N18-...	8	40,4	20,9	5,8	46,7	36,4	141,2	139,6	110,6	47,9	18	30,6
VUVS-L20-M52-...ZD-N18-...												

Código del producto	L10	L11	L12	L13	L14	L15	L16	L17	L18	L19	L20
VUVS-L20-M52-...D-N18-...	-	29	-	76,9	56,9	36,9	8	45,6	22,5	52,9	2
VUVS-L20-M52-...ZD-N18-...	94,3		19,5								



Hoja de datos

Dimensiones

Válvulas de 5/3 vías y válvulas de 5/2 vías biestables, con bobina magnética

Descarga de datos CAD → [www.festo.com](http://www.festo.com)

Válvulas de 5/3 vías y válvulas de 5/2 vías biestables, sin bobina magnética

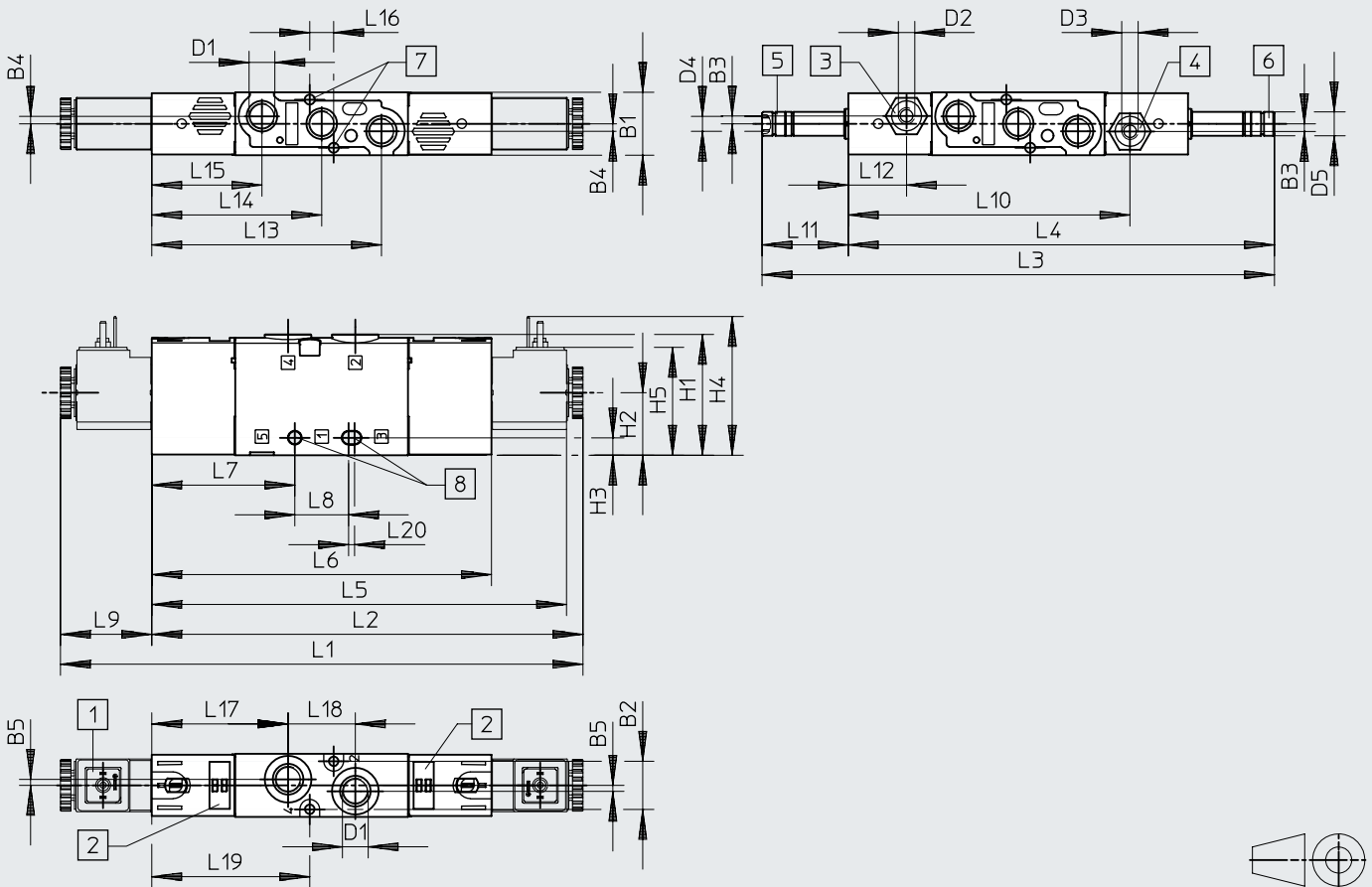

- [1] Interfaz de bobina magnética, forma C
- [2] Espacio para la placa de identificación
- [3] Conexión 14 para alimentación de aire de pilotaje
- [4] Conexión 12 para alimentación de aire de pilotaje
- [5] Conexión 84 para escape del pilotaje
- [6] Conexión 82 para escape del pilotaje
- [7] Para tornillo M3
- [8] Para tornillo M4

Código del producto	B1	B2	B3	B4	B5	D1	D2	D3	D4	D5 Ø	H1	H2
VUVS-L20-P53-...D-N18-...	21,1	16,1	-	2,5	2	1/8 NPT	-	-	10-32 UNF-2B	8	40,4	20,9
VUVS-L20-P53-...ZD-N18-...			2,6				10-32 UNF-2B	10-32 UNF-2B				
VUVS-L20-B52-D-N18-...			-				-	-				
VUVS-L20-B52-ZD-N18-...			2,6				10-32 UNF-2B	10-32 UNF-2B				

Código del producto	H3	H4	H5	L1	L2	L3	L4	L5	L6	L7	L8	L9	L10	L11
VUVS-L20-P53-...D-N18-...	5,8	46,7	36,4	174,9	144,3	171,7	142,7	139,1	113,7	47,9	18	30,6	-	29
VUVS-L20-P53-...ZD-N18-...													94,3	
VUVS-L20-B52-D-N18-...													-	
VUVS-L20-B52-ZD-N18-...													94,3	

Código del producto	L12	L13	L14	L15	L16	L17	L18	L19	L20
VUVS-L20-P53-...D-N18-...	-	76,9	56,9	36,9	8	45,6	22,5	52,9	2
VUVS-L20-P53-...ZD-N18-...	19,5								
VUVS-L20-B52-D-N18-...	-								
VUVS-L20-B52-ZD-N18-...	19,5								

Hoja de datos

Dimensiones

Fijación por pies

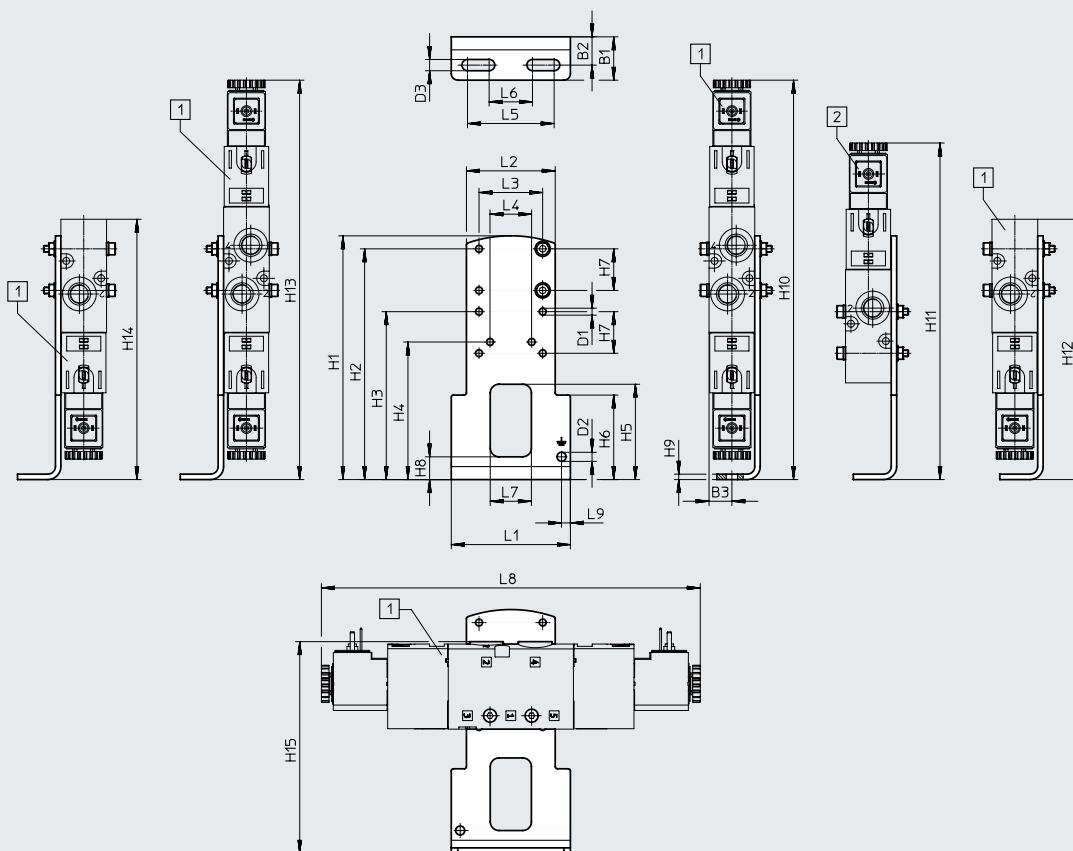

[1] VUVS-L20-B52,  
VUVS-L20-P53,  
VUVS-L20-M52,  
VUVS-L20-M32

[2] VUVS-L20-M52,  
VUVS-L20-M32

Código del producto		B1	B2	B3	D1 ∅	D2 ∅	D3	H1	H2	H3	H4
VAME-B10-20-A	VUVS-L20-B52/P53	20	13,1	10,6	3,2	4,2	5,2	112,5	106,5	77,5	63,5
	VUVS-L20-M52										
	VUVS-L20-M32										

Código del producto		H5	H6	H7	H8	H9	H10	H11	H12	H13	H14
VAME-B10-20-A	VUVS-L20-B52/P53	44	39	19,2	10,5	2,5	184,4	–	184,4	184,4	184,4
	VUVS-L20-M52							155,4	150,6		150,6
	VUVS-L20-M32								120,2		120,2

Código del producto		H15	L1	L2	L3	L4	L5	L6	L7	L8	L9
VAME-B10-20-A	VUVS-L20-B52/P53	97,7	55	41	29,4	19,2	40	20	19	174,9	4,1
	VUVS-L20-M52									141,2	
	VUVS-L20-M32									110,7	

## Hoja de datos

## Dimensiones

Montaje mural

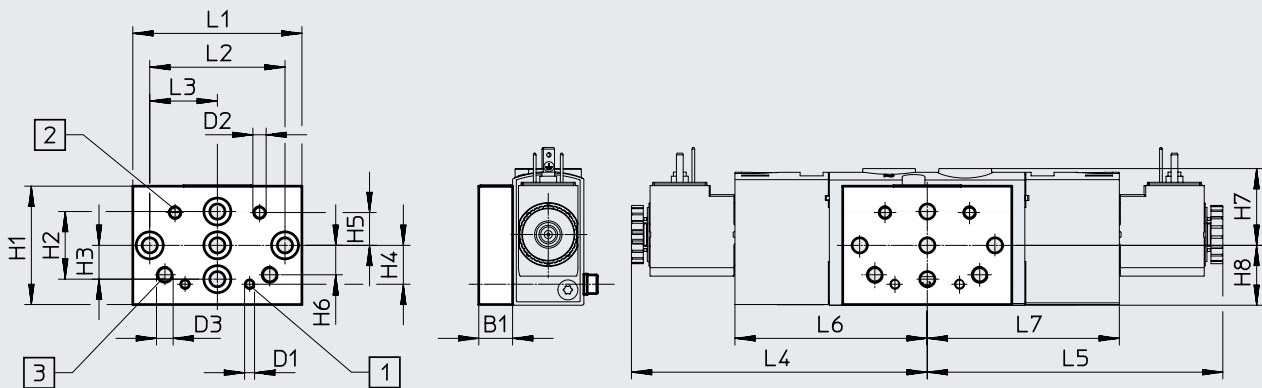

[1] Taladro de fijación para tamaño  
20

[2] Taladro de fijación para tamaño  
25

[3] Taladro de fijación para tamaño  
30







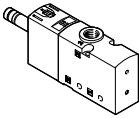
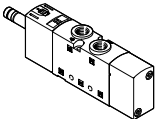
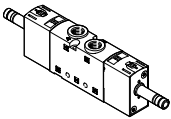
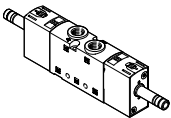

Código del producto		B1	D1	D2	D3	H1	H2	H3	H4	H5	H6
VAME-B10-20-W	VUVS-L20-B52/P53	10	M3	M4	M5	35	20	10	11,5	9,7	8,7
	VUVS-L20-M52										
	VUVS-L20-M32										

Código del producto		H7	H8	L1	L2	L3	L4	L5	L6	L7		
VAME-B10-20-W	VUVS-L20-B52/P53	22,7	17,7	50	40	20	87,5	87,4	56,9	56,9		
	VUVS-L20-M52										53,7	-
	VUVS-L20-M32										23,3	-



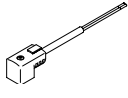

Accesorios

Referencias de pedido	Código	Función de la válvula	N.º art.	Código del producto
<b>Válvula de 3/2 vías sin bobina magnética</b>				
	<b>Monoestable, cerrada</b>			
	M32C-A	Reposición por muelle neumático, alimentación interna del aire de pilotaje, sentido de flujo no reversible	575694	VUVS-L20-M32C-AD-N18-F7
	M32C-AZ	Reposición por muelle neumático, alimentación externa del aire de pilotaje, sentido de flujo reversible	8065570	VUVS-L20-M32C-AZD-N18-F7
	M32C-M	Reposición por muelle mecánico, alimentación interna del aire de pilotaje, sentido de flujo no reversible	575695	VUVS-L20-M32C-MD-N18-F7
	M32C-MZ	Reposición por muelle mecánico, alimentación externa del aire de pilotaje, sentido de flujo reversible	8065571	VUVS-L20-M32C-MZD-N18-F7
	<b>Monoestable, abierta</b>			
M32U-A	Reposición por muelle neumático, alimentación interna del aire de pilotaje, sentido de flujo no reversible	575698	VUVS-L20-M32U-AD-N18-F7	
M32U-M	Reposición por muelle mecánico, alimentación interna del aire de pilotaje, sentido de flujo no reversible	575699	VUVS-L20-M32U-MD-N18-F7	
<b>Válvula de 5/2 vías sin bobina magnética</b>				
	<b>Monoestable</b>			
	M52-A	Reposición por muelle neumático, alimentación interna del aire de pilotaje, sentido de flujo no reversible	575702	VUVS-L20-M52-AD-N18-F7
	M52-AZ	Reposición por muelle neumático, alimentación externa del aire de pilotaje, sentido de flujo reversible	8065574	VUVS-L20-M52-AZD-N18-F7
	M52-M	Reposición por muelle mecánico, alimentación interna del aire de pilotaje, sentido de flujo no reversible	575704	VUVS-L20-M52-MD-N18-F7
M52-MZ	Reposición por muelle mecánico, alimentación externa del aire de pilotaje, sentido de flujo reversible	8065575	VUVS-L20-M52-MZD-N18-F7	
	<b>Biestable</b>			
	B52	Alimentación interna del aire de pilotaje, sentido de flujo no reversible	575706	VUVS-L20-B52-D-N18-F7
B52-Z	Alimentación externa del aire de pilotaje, sentido de flujo reversible	8065576	VUVS-L20-B52-ZD-N18-F7	
<b>Válvula de 5/3 vías sin bobina magnética</b>				
	<b>Cerrada</b>			
	P53C-M	Reposición por muelle mecánico, alimentación interna del aire de pilotaje, sentido de flujo no reversible	575708	VUVS-L20-P53C-MD-N18-F7
	P53C-MZ	Reposición por muelle mecánico, alimentación externa del aire de pilotaje, sentido de flujo reversible	8065577	VUVS-L20-P53C-MZD-N18-F7
	<b>A descarga</b>			
	P53E	Reposición por muelle mecánico, alimentación interna del aire de pilotaje, sentido de flujo no reversible	575712	VUVS-L20-P53E-MD-N18-F7
<b>A presión</b>				
P53U	Reposición por muelle mecánico, alimentación interna del aire de pilotaje, sentido de flujo no reversible	575710	VUVS-L20-P53U-MD-N18-F7	



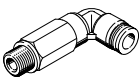
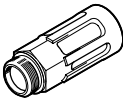

## Accesorios

Referencias de pedido		Descripción		N.º art.	Código del producto		
<b>Bobinas magnéticas para válvulas</b>							
	Patrón de conexiones forma C, según DIN EN 175301-803		12 V DC	8025331	VACS-C-C1-5		
			24 V DC	8025330	VACS-C-C1-1		
			48 V DC	8025336	VACS-C-C1-7		
			24 V AC/50-60 Hz	8025335	VACS-C-C1-1A		
			48 V AC/50-60 Hz	8025337	VACS-C-C1-7A		
			110/120 V AC/50-60 Hz	8025334	VACS-C-C1-16B		
			230/240 V AC/50-60 Hz	8025338	VACS-C-C1-3W		
	Conector individual M8, 3 pines		24 V DC	8135909	VACS-C-R8-1RAL		
	Conector individual M8, 4 pines		24 V DC	8135910	VACS-C-R1-1RAL		
	Conector individual M12 con codificación A, según EN 61076-2-101		24 V DC	8194567	VACS-C-R3-1RAL		
	Conector individual M12 con codificación A, asignación según DESINA		24 V DC	8135911	VACS-C-R4-1RAL		
<b>Juego de juntas</b>							
	Para asegurar la clase de protección IP67 en las válvulas			2643771	VAMC-B10-C-B-S8		
<b>Tapa ciega</b>							
	Para accionamiento manual auxiliar, sin enclavamiento o cubierto			8028240	VAMC-B10-20-CH2		
<b>Caja tomacorriente</b>							
	<b>Patrón de conexiones forma C, según EN 175301-803</b>						
	Borne atornillado, 3 pines	Racor de cables M12	0 ... 250 V AC/DC	IP65	539712	MSSD-EB-M12	
		Racor de cables Pg7			151687	MSSD-EB	
	Conector IDC, 4 pines	Racor de cables M14	0 ... 250 V AC/DC	IP67	192745	MSSD-EB-S-M14	
Zócalo acodado, 3 pines	Racor de cables M12	0 ... 24 V DC	IP65	570367	MSSD-EB-M12-24VDC-SD-EX		
<b>Adaptador</b>							
	Zócalo forma C, según EN 175301-803	Conector M12x1, 2 pines, codificación A	12 ... 24 V AC/DC	IP65	188024	MSSD-EB-M12-MONO	
<b>Zócalo con cable</b>							
	<b>Patrón de conexiones forma C, según EN 175301-803</b>						
	Zócalo acodado, 3 pines	Cable trifilar de extremo abierto	24 V DC	Diodo emisor de luz	2,5 m	151688	KMEB-1-24-2,5-LED
					5 m	151689	KMEB-1-24-5-LED
			230 V AC	-	10 m	193457	KMEB-1-24-10-LED
					2,5 m	151690	KMEB-1-230AC-2,5
					5 m	151691	KMEB-1-230AC-5
<b>Junta iluminada</b>							
	Patrón de conexiones forma C, según EN 175301-803		24 V DC	151717	MEB-LD-12-24DC		
			230 V AC	151718	MEB-LD-230AC		

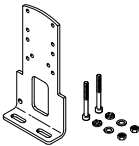
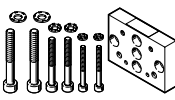

## Accesorios

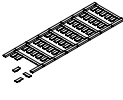
Referencias de pedido	Descripción	N.º art.	Código del producto	PE <sup>1)</sup>	
<b>Racor rápido roscado con hexágono interior</b>					
	Rosca de conexión 10-32 UNF para diámetro exterior de tubo flexible	5/32 "	572312	QBM-10-32-UNF-5/32-I-U	10
	Rosca de conexión 1/8 NPT para diámetro exterior de tubo flexible	5/32 "	572317	QB-1/8-5/32-I-U	10
		1/4 "	572318	QB-1/8-1/4-I-U	10
		5/16 "	572319	QB-1/8-5/16-I-U	10
<b>Racor rápido roscado acodado con hexágono exterior</b>					
	Rosca de conexión 1/8 NPT para diámetro exterior de tubo flexible	5/32 "	533290	QBL-1/8-5/32-U	10
		1/4 "	533292	QBL-1/8-1/4-U	10
		5/16 "	533293	QBL-1/8-5/16-U	10
<b>Racor rápido roscado acodado, largo, con hexágono exterior</b>					
	Rosca de conexión 1/8 NPT para diámetro exterior de tubo flexible	5/32 "	564668	QBL-1/8-5/32-U	10
		1/4 "	564670	QBL-1/8-1/4-U	10
		5/16 "	564671	QBL-1/8-5/16-U	10
<b>Silenciador</b>					
	Con rosca de conexión NPT, ejecución en metal	1/8 NPT	12638	U-1/8-B-NPT	1
	Con rosca de conexión NPT, ejecución sinterizada, larga	1/8 NPT	1206989	AMTE-M-LH-N18	20

1) Cantidad por unidad de embalaje

Referencias de pedido	Descripción	Peso [g]	N.º art.	Código del producto	
<b>Fijación por pies</b>					
	Con juego de tornillos para la fijación de la válvula a la fijación por pies	97	576412	VAME-B10-20-A	
<b>Montaje mural</b>					
	Con juego de tornillos para la fijación de la válvula en el montaje mural (para tamaños 20, 25, 30)	53	576413	VAME-B10-20-W	
<b>Surtido de piezas de repuesto</b>					
	Juego de juntas y tornillos	10	8026203	VAME-B10-20-MK	
<b>Placa de identificación</b>					
	Bastidor con 40 unidades	-	565306	ASLR-C-E4	
<b>Kit de fijación</b>					
	Con escuadra de montaje para el montaje lateral de válvulas	Para cilindros normalizados DSBC-32...40	76	2568514	DAVM-MW-V1-32-V

## Hoja de datos

-  Caudal  
hasta 1300 l/min ( $\pm 20\%$ )
-  Ancho de las válvulas  
26,5 mm
-  Tensión  
12, 24 V DC  
24, 110, 120, 230, 240 V AC

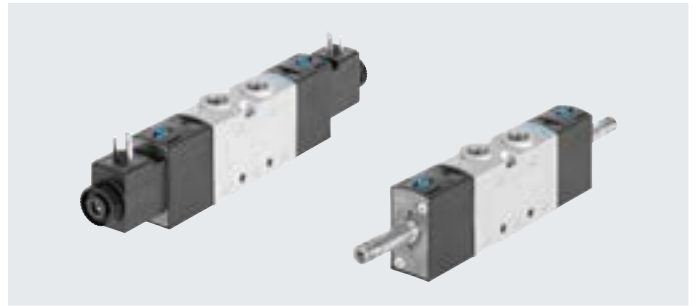

## Especificaciones técnicas generales

Función de la válvula	3/2		5/2		5/3		
Código del pedido de las válvulas	M32C	M32U	M52	B52	P53C	P53U	P53E
Ancho de las válvulas [mm]	26,5						
Forma constructiva	Corredera del émbolo						
Sentido de flujo	Reversible con alimentación externa del aire de pilotaje						
Alimentación del aire de pilotaje	Interna o externa						
Tipo de control	Servopilotado						
Accionamiento manual auxiliar	Sin enclavamiento, con enclavamiento						
Superposición	Superposición positiva						
Junta	Blanda						
Tipo de fijación	Opcionalmente con taladro pasante o en perfil distribuidor						
Caudal nominal normal qnN [l/min]	1000		1300	1300	1200	1000	
Taladros pasantes (diámetro nominal) [mm]	6,3	6,3	6,9	6,9	6,5	6,3	6,3
Valor b	0,3	0,3	0,4	0,4	0,4	0,4	0,4
Valor c [l/sbar]	4,7, 4,8 <sup>1)</sup>	4,2, 4,3 <sup>2)</sup>	5,3	5,6	5,2	4,3	4,3
Tipo de accionamiento	Eléctrico						
Posición de montaje	Indistinta						
Función de escape	Estrangulable						
Conexión para agujero de aireación	Sin escape común						
Conexión neumática	1, 2, 3	1/4 NPT	1/4 NPT	1/4 NPT	1/4 NPT	1/4 NPT	1/4 NPT
	4, 5	-	-	1/4 NPT	1/4 NPT	1/4 NPT	1/4 NPT
Conexión del escape del pilotaje 82/84	10-32 UNF-2B						

1) Reposición con muelle mecánico

## ATEX

Código del producto	VUVS-L...-EX2
Categoría ATEX para gas	II 3G
Tipo de protección (contra explosión) de gas	Ex ec IICT4 Gc X
Categoría ATEX para polvo	II 3D
Tipo de protección (contra explosión) de polvo	Ex tc IIIC T115°C Dc X
Temperatura ambiente con riesgo de explosión [°C]	-10 °C $\leq$ Ta $\leq$ +60 °C
Marcado CE (véase la declaración de conformidad) <sup>1)</sup>	Según la Directiva de protección contra explosiones de la UE (ATEX)
Marcado UKCA (véase la declaración de conformidad) <sup>1)</sup>	Según las disposiciones UK EX
Certificación de protección contra explosión fuera de la UE	EPL Dc (GB) EPL Gc (GB)

1) Consulte el ámbito de aplicación en la declaración de conformidad: [www.festo.com/catalogue/...](http://www.festo.com/catalogue/...) → Support/Downloads.

En caso de existir limitaciones de utilización de los equipos en zonas residenciales, comerciales e industriales, así como en empresas pequeñas, es posible que deban adoptarse medidas adicionales para reducir la emisión de interferencias.

## Hoja de datos

Especificaciones técnicas de las válvulas de 3/2 vías					
Código del pedido de las válvulas		M32C		M32U	
Posición de reposo		Cerrada		Abierta	
Estabilidad de almacenamiento		Monoestable		Monoestable	
Tipo de reposición		Muelle neumático	Muelle mecánico	Muelle neumático	Muelle mecánico
Tiempos de conmutación en [ms]	Conexión	13	11	12	11
	Desconexión	26	40	26	39
	Conmutación	–	–	–	–
Peso del producto sin bobina magnética	[g]	244	244	244	244
Peso del producto con bobina magnética	[g]	297	297	297	297

Especificaciones técnicas de las válvulas de 5/2 vías					
Código del pedido de las válvulas		M52		B52	
Posición de reposo		–		–	
Estabilidad de almacenamiento		Monoestable		Biestable	
Tipo de reposición		Muelle neumático	Muelle mecánico	–	
Tiempos de conmutación en [ms]	Conexión	19	12	–	
	Desconexión	35	47	–	
	Conmutación	–	–	11	
Peso del producto sin bobina magnética	[g]	311	311	322	
Peso del producto con bobina magnética	[g]	363	363	428	

Especificaciones técnicas de las válvulas de 5/3 vías							
Código del pedido de las válvulas		P53C		P53U		P53E	
Posición de reposo/posición media		Cerrada		A presión		A descarga	
Estabilidad de almacenamiento		Monoestable					
Tipo de reposición		Muelle mecánico					
Tiempos de conmutación en [ms]	Conexión	13	14			14	
	Desconexión	42	48			48	
	Conmutación	26	25			25	
Peso del producto sin bobina magnética	[g]	324	324			324	
Peso del producto con bobina magnética	[g]	430	430			430	

Características de ingeniería de seguridad		
Impulso de control pos. máx. señal 0	[s]	2000 (válvulas con VACF-B-...-1)
Impulso de control neg. máx. señal 1	[s]	3600 (válvulas con VACF-B-...-1)
Resistencia a los golpes e impactos		Prueba de impacto con grado de severidad 2 según FN 942017-5 y EN 60068-2-27
Resistencia a las vibraciones		Prueba de transporte con grado de severidad 2 según FN 942017-4 y EN 60068-2-6



## Hoja de datos

Condiciones de funcionamiento y del entorno		M32	M52	B52	P53
Código del pedido de las válvulas					
Medio de funcionamiento		Aire comprimido según ISO 8573-1:2010 [7:4:4]			
Medio de mando		Aire comprimido según ISO 8573-1:2010 [7:4:4]			
Nota sobre el medio de funcionamiento/mando		Es posible el funcionamiento con presencia de aceite (necesario para el funcionamiento posterior)			
Presión de funcionamiento con ali- mentación interna del aire de pilotaje	[MPa] [bar]	0,25 ... 1 2,5 ... 10		0,15 ... 1 1,5 ... 10	0,25 ... 1 2,5 ... 10
Presión de funcionamiento con ali- mentación externa del aire de pilotaje	[MPa] [bar]	-0,09 ... +1 -0,9 ... +10			
Presión de mando	[MPa] [bar]	0,25 ... 1 2,5 ... 10		0,15 ... 1 1,5 ... 10	0,25 ... 1 2,5 ... 10
Temperatura ambiente	[°C]	-10 ... +60			
Temperatura del medio	[°C]	-10 ... +60			
Certificación		c UL us - Recognized (OL)			
Clasificación marítima <sup>1)</sup>		Véase el certificado (solo para VUVS-...-F8 y VUVS-...-F8-...-B2)			
Clase de resistencia a la corrosión CRC <sup>2)</sup>		2			

1) Más información en [www.festo.com/catalogue/...](http://www.festo.com/catalogue/...) → Support/Downloads.

2) Clase de resistencia a la corrosión CRC 2 según la norma Festo FN 940070

Exposición moderada a la corrosión. Aplicación en interiores en los que puede producirse condensación. Piezas exteriores visibles cuya superficie debe cumplir requisitos esencialmente decorativos y que están en contacto directo con las atmósferas habituales en entornos industriales.

Datos eléctricos	
Conexión eléctrica	Mediante bobina magnética
Tensión de funcionamiento [V DC]	→ Internet: vacf
Fluctuaciones de tensión admisibles [%]	
Potencia [W]	
Tiempo de utilización [%]	
Grado de protección según EN 60529	

Materiales	
Cuerpo	Fundición inyectada de aluminio
Juntas	HNBR, NBR
Corredera del émbolo	Aleación forjada de aluminio
Tornillos	Acero, galvanizado
Nota sobre los materiales	En conformidad con la Directiva 2002/95/CE (RoHS)

Hoja de datos

Dimensiones

Descarga de datos CAD → [www.festo.com](http://www.festo.com)

Válvulas de 3/2 vías, con bobina magnética

Válvulas de 3/2 vías, sin bobina magnética

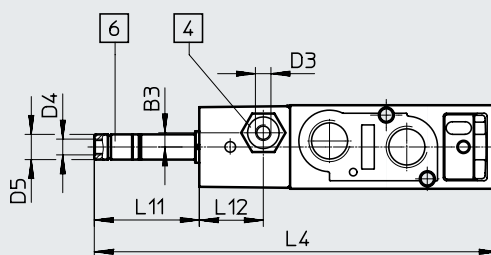
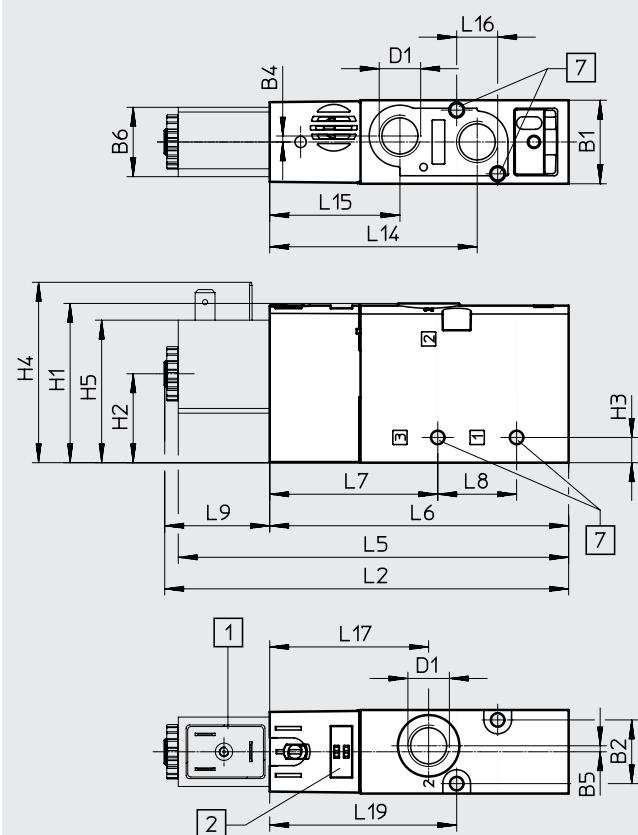

[1] Interfaz de bobina magnética forma B/forma C

[4] Conexión 10/12 para alimentación de aire de pilotaje

[6] Conexión 82 para escape del pilotaje

[7] Para tornillo M4

[2] Espacio para la placa de identificación

Código del producto	B1	B2	B3	B4	B5	B6	D1	D3	D4	D5	H1	H2	H3	H4	H5
VUVS-L25-M32-...D-N14-...	26,5	20,2	-	1,9	1,9	22	1/4 NPT	-	10-32 UNF-2B	8	50,5	28,2	8	57,2	45,2
VUVS-L25-M32-...ZD-N14-...			4,5					10-32 UNF-2B							

Código del producto	L2	L4	L5	L6	L7	L8	L9	L11	L12	L14	L15	L16	L17	L19
VUVS-L25-M32-...D-N14-...	129,2	128,1	123,8	94,8	53,3	25	34,4	33,3	-	65,8	41,3	13	50,4	59,3
VUVS-L25-M32-...ZD-N14-...									20,3					

Hoja de datos

**Dimensiones**

Válvulas de 5/2 vías, con bobina magnética

Descarga de datos CAD → [www.festo.com](http://www.festo.com)

Válvulas de 5/2 vías, sin bobina magnética

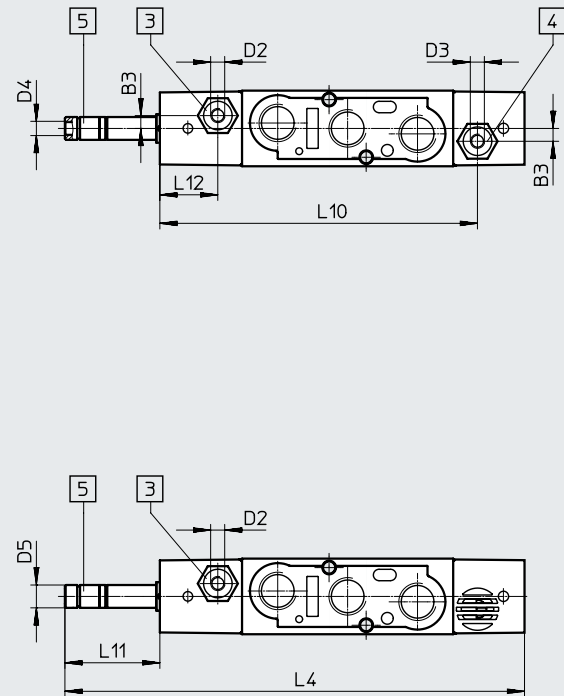
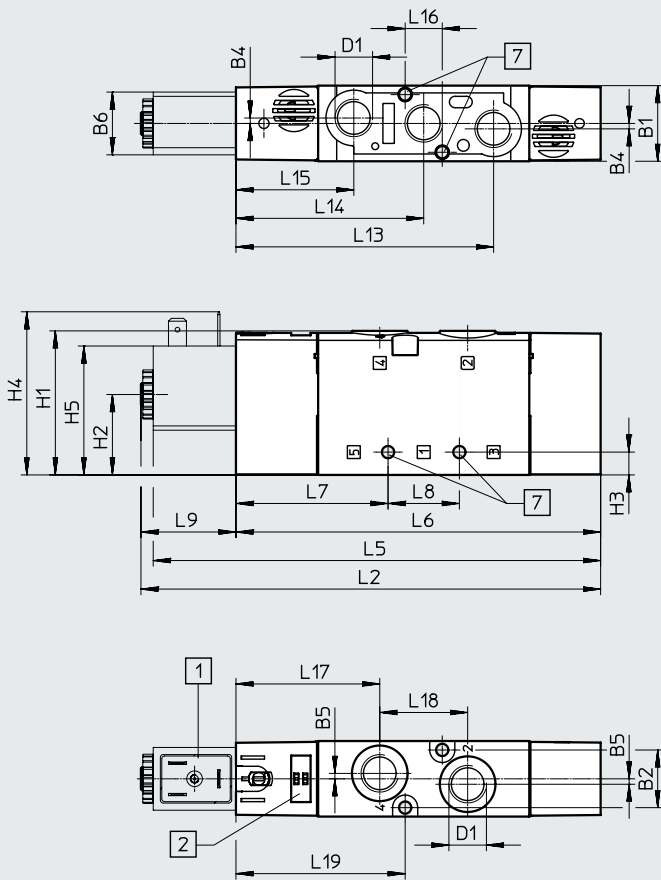

- [1] Interfaz de bobina magnética forma B/forma C
- [2] Espacio para la placa de identificación
- [3] Conexión 14 para alimentación de aire de pilotaje
- [4] Conexión 12 para alimentación de aire de pilotaje
- [5] Conexión 84 para escape del pilotaje
- [7] Para tornillo M4

Código del producto	B1	B2	B3	B4	B5	B6	D1	D2	D3	D4
VUVS-L25-M52-...D-N14-...	26,5	20,2	-	1,9	1,9	22	1/4 NPT	-	-	10-32 UNF-2B
VUVS-L25-M52-...ZD-N14-...			4,5					10-32 UNF-2B	10-32 UNF-2B	

Código del producto	D5 ∅	H1	H2	H3	H4	H5	L2	L4	L5	L6	L7	L8	L9
VUVS-L25-M52-...D-N14-...	8	50,5	28,2	8	57,2	45,2	162,2	161,1	156,8	127,8	53,3	25	34,4
VUVS-L25-M52-...ZD-N14-...													

Código del producto	L10	L11	L12	L13	L14	L15	L16	L17	L18	L19
VUVS-L25-M52-...D-N14-...	-	33,3	-	90,3	65,8	41,3	13	50,4	30,8	59,3
VUVS-L25-M52-...ZD-N14-...	111,3		20,3							

## Hoja de datos

### Dimensiones

Descarga de datos CAD → [www.festo.com](http://www.festo.com)

Válvulas de 5/3 vías y válvulas de 5/2 vías biestables, con bobina magnética

Válvulas de 5/3 vías y válvulas de 5/2 vías biestables, sin bobina magnética

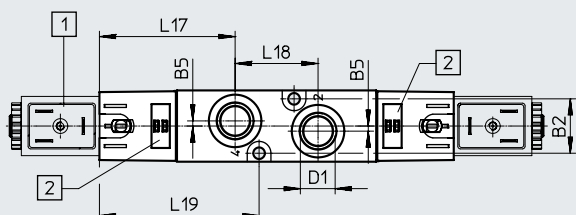
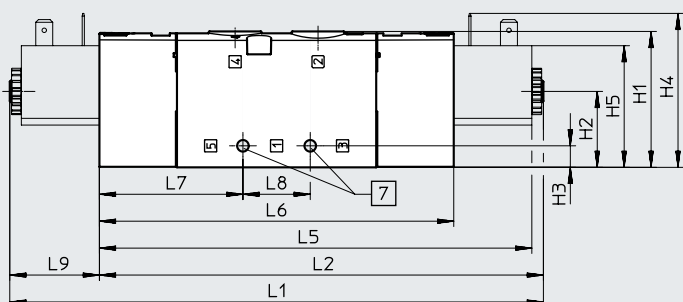
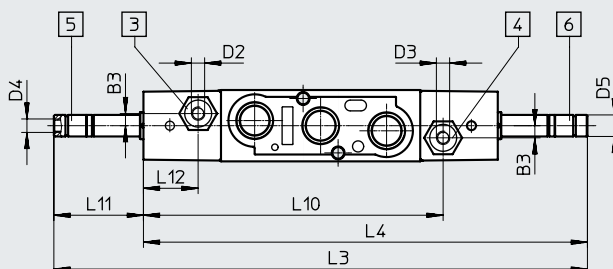
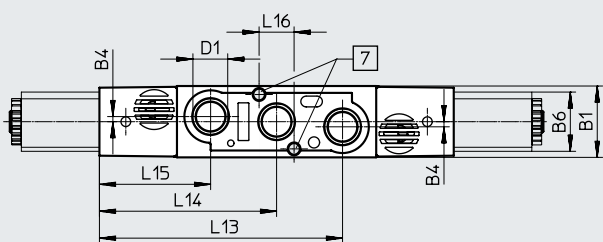

- [1] Interfaz de bobina magnética forma B/forma C
- [2] Espacio para la placa de identificación
- [3] Conexión 14 para alimentación de aire de pilotaje
- [4] Conexión 12 para alimentación de aire de pilotaje
- [5] Conexión 84 para escape del pilotaje
- [6] Conexión 82 para escape del pilotaje
- [7] Para tornillo M4

Código del producto	B1	B2	B3	B4	B5	B6	D1	D2	D3	D4
VUVS-L25-P53...D-N14-...	26,5	20,2	-	1,9	1,9	22	1/4 NPT	-	-	10-32 UNF-2B
VUVS-L25-P53...ZD-N14-...			4,5					10-32 UNF-2B	10-32 UNF-2B	
VUVS-L25-B52-D-N14-...			-					-	-	
VUVS-L25-B52-ZD-N14-...			4,5					10-32 UNF-2B	10-32 UNF-2B	

Código del producto	D5 ∅	H1	H2	H3	H4	H5	L1	L2	L3	L4	L5	L6	L7	L8
VUVS-L25-P53...D-N14-...	8	50,5	28,2	8	57,2	45,2	200,3	166	198,2	164,9	160,6	131,6	53,3	25
VUVS-L25-P53...ZD-N14-...														
VUVS-L25-B52-D-N14-...														
VUVS-L25-B52-ZD-N14-...														

Código del producto	L9	L10	L11	L12	L13	L14	L15	L16	L17	L18	L19
VUVS-L25-P53...D-N14-...	33,3	-	33,3	-	90,3	65,8	41,3	13	50,4	30,8	59,3
VUVS-L25-P53...ZD-N14-...		111,3		20,3							
VUVS-L25-B52-D-N14-...		-		-							
VUVS-L25-B52-ZD-N14-...		111,3		20,3							

## Hoja de datos

### Dimensiones

Fijación por pies

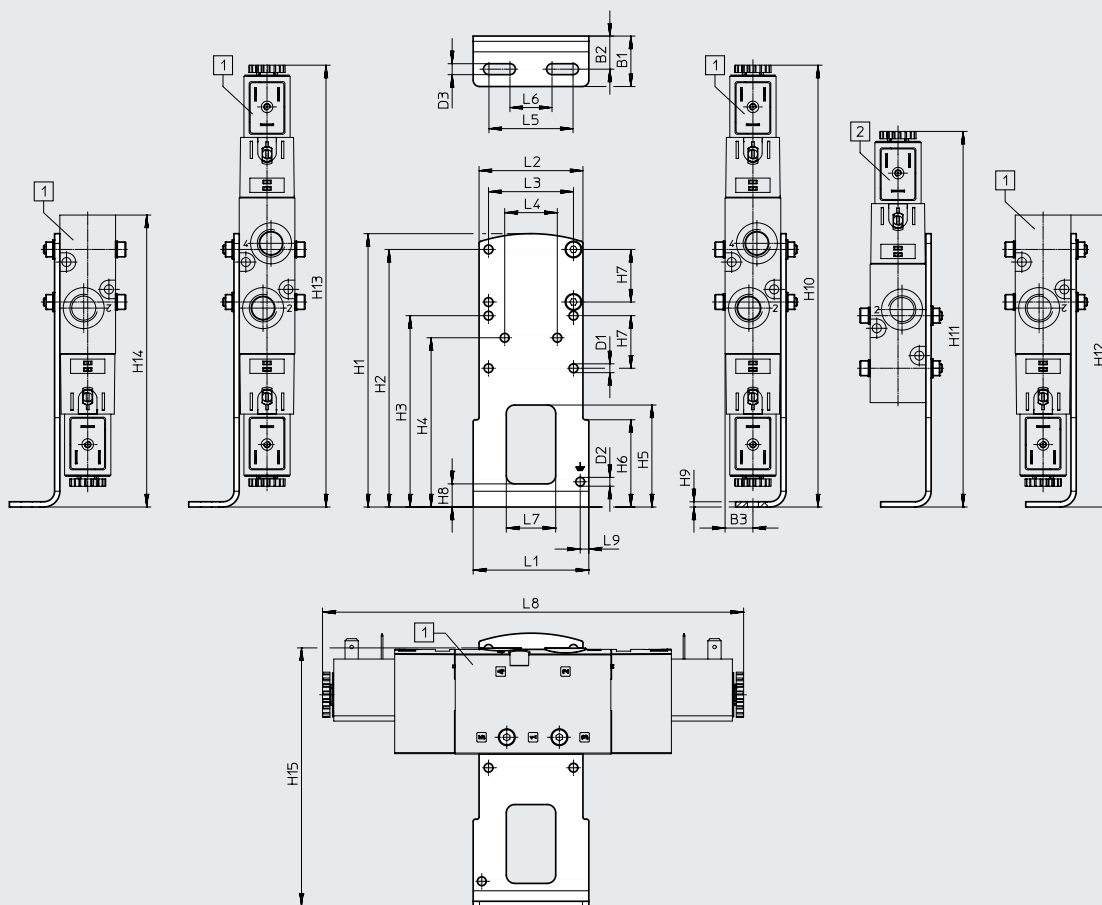

[1] VUVS-L25-B52,  
VUVS-L25-P53,  
VUVS-L25-M52,  
VUVS-L25-M32

[2] VUVS-L25-M52,  
VUVS-L25-M32

Código del producto		B1	B2	B3	D1 ∅	D2 ∅	D3	H1	H2	H3	H4
VAME-B10-25-A	VUVS-L25-B52/P53	24	15,8	13,3	4,2	4,2	5,2	130	122,5	91	80,5
	VUVS-L25-M52										
	VUVS-L25-M32										

Código del producto		H5	H6	H7	H8	H9	H10	H11	H12	H13	H14
VAME-B10-25-A	VUVS-L25-B52/P53	48,5	41,5	25	11	2,5	210,2	-	210,2	210,2	210,2
	VUVS-L25-M52							178,7	172	172	
	VUVS-L25-M32								138,9	138,9	

Código del producto		H15	L1	L2	L3	L4	L5	L6	L7	L8	L9
VAME-B10-25-A	VUVS-L25-B52/P53	123	55	49,4	40,4	25	40	20	23,5	200,3	4,1
	VUVS-L25-M52									162,2	
	VUVS-L25-M32									129	

## Hoja de datos

### Dimensiones

Montaje mural

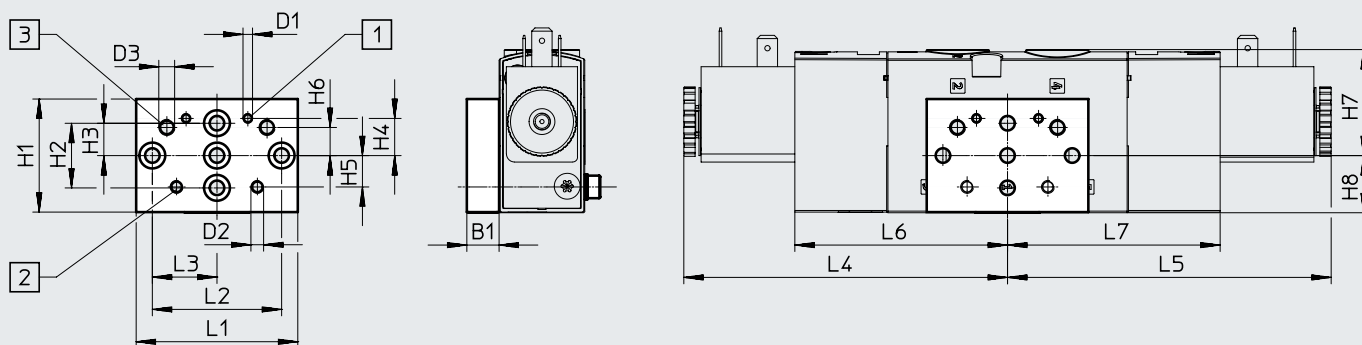

[1] Taladro de fijación para tamaño 25

[2] Taladro de fijación para tamaño 20

[3] Taladro de fijación para tamaño 30





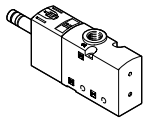
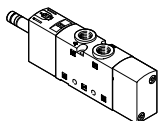
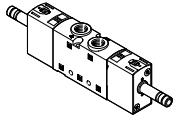
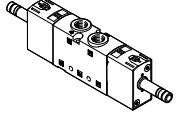

Código del producto		B1	D1	D2	D3	H1	H2	H3	H4	H5	H6
VAME-B10-20-W	VUVS-L25-B52/P53	10	M3	M4	M5	35	20	10	11,5	9,7	8,7
	VUVS-L25-M52										
	VUVS-L25-M32										

Código del producto		H7	H8	L1	L2	L3	L4	L5	L6	L7
VAME-B10-20-W	VUVS-L25-B52/P53	32,8	17,7	50	40	20	100,2	65,8	100,2	65,8
	VUVS-L25-M52								62	-
	VUVS-L25-M32								28,9	-

## Accesorios







Referencias de pedido		Código	Función de la válvula	N.º art.	Código del producto
<b>Válvula de 3/2 vías sin bobina magnética</b>					
	<b>Monoestable, cerrada</b>				
	M32C-A	Reposición por muelle neumático, alimentación interna del aire de pilotaje, sentido de flujo no reversible	575544	VUVS-L25-M32C-AD-N14-F8	
	M32C-AZ	Reposición por muelle neumático, alimentación externa del aire de pilotaje, sentido de flujo reversible	578182	VUVS-L25-M32C-AZD-N14-F8	
	M32C-M	Reposición por muelle mecánico, alimentación interna del aire de pilotaje, sentido de flujo no reversible	575545	VUVS-L25-M32C-MD-N14-F8	
	M32C-MZ	Reposición por muelle mecánico, alimentación externa del aire de pilotaje, sentido de flujo reversible	578183	VUVS-L25-M32C-MZD-N14-F8	
	<b>Monoestable, abierta</b>				
M32U-A	Reposición por muelle neumático, alimentación interna del aire de pilotaje, sentido de flujo no reversible	575548	VUVS-L25-M32U-AD-N14-F8		
M32U-M	Reposición por muelle mecánico, alimentación interna del aire de pilotaje, sentido de flujo no reversible	575549	VUVS-L25-M32U-MD-N14-F8		
<b>Válvula de 5/2 vías sin bobina magnética</b>					
	<b>Monoestable</b>				
	M52-A	Reposición por muelle neumático, alimentación interna del aire de pilotaje, sentido de flujo no reversible	575552	VUVS-L25-M52-AD-N14-F8	
	M52-AZ	Reposición por muelle neumático, alimentación externa del aire de pilotaje, sentido de flujo reversible	578197	VUVS-L25-M52-AZD-N14-F8	
	M52-M	Reposición por muelle mecánico, alimentación interna del aire de pilotaje, sentido de flujo no reversible	575554	VUVS-L25-M52-MD-N14-F8	
M52-MZ	Reposición por muelle mecánico, alimentación externa del aire de pilotaje, sentido de flujo reversible	578198	VUVS-L25-M52-MZD-N14-F8		
	<b>Biestable</b>				
	B52	Alimentación interna del aire de pilotaje, sentido de flujo no reversible	575556	VUVS-L25-B52-D-N14-F8	
B52-Z	Alimentación externa del aire de pilotaje, sentido de flujo reversible	578199	VUVS-L25-B52-ZD-N14-F8		
<b>Válvula de 5/3 vías sin bobina magnética</b>					
	<b>Cerrada</b>				
	P53C-M	Reposición por muelle mecánico, alimentación interna del aire de pilotaje, sentido de flujo no reversible	575558	VUVS-L25-P53C-MD-N14-F8	
	P53C-MZ	Reposición por muelle mecánico, alimentación externa del aire de pilotaje, sentido de flujo reversible	578206	VUVS-L25-P53C-MZD-N14-F8	
	<b>A descarga</b>				
	P53E	Reposición por muelle mecánico, alimentación interna del aire de pilotaje, sentido de flujo no reversible	575562	VUVS-L25-P53E-MD-N14-F8	
<b>A presión</b>					
P53U	Reposición por muelle mecánico, alimentación interna del aire de pilotaje, sentido de flujo no reversible	575560	VUVS-L25-P53U-MD-N14-F8		

## Accesorios

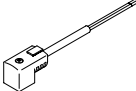
Referencias de pedido				N.º art.	Código del producto	
<b>Bobinas magnéticas para válvulas</b>						
	Patrón de conexiones forma C según DIN EN 175301-803	12 V DC		<b>8030810</b>	<b>VACF-B-C1-5</b>	
		24 V DC		<b>8030811</b>	<b>VACF-B-C1-1</b>	
		48 V DC		<b>8030812</b>	<b>VACF-B-C1-7</b>	
		24 V AC/50-60 Hz		<b>8030813</b>	<b>VACF-B-C1-1A</b>	
		48 V AC/50-60 Hz		<b>8030814</b>	<b>VACF-B-C1-7A</b>	
		110/120 V AC/50-60 Hz		<b>8030815</b>	<b>VACF-B-C1-16B</b>	
		230/240 V AC/50-60 Hz		<b>8030817</b>	<b>VACF-B-C1-3W</b>	
	Patrón de conexiones forma B, estándar industrial	12 V DC		<b>8030801</b>	<b>VACF-B-B2-5</b>	
		24 V DC		<b>8030802</b>	<b>VACF-B-B2-1</b>	
		48 V DC		<b>8030803</b>	<b>VACF-B-B2-7</b>	
		24 V AC/50-60 Hz		<b>8030804</b>	<b>VACF-B-B2-1A</b>	
		48 V AC/50-60 Hz		<b>8030805</b>	<b>VACF-B-B2-7A</b>	
		110/120 V AC/50-60 Hz		<b>8030806</b>	<b>VACF-B-B2-16B</b>	
		230/240 V AC/50-60 Hz		<b>8030808</b>	<b>VACF-B-B2-3W</b>	
	Conector individual M8, 3 pines	24 V DC		<b>8150878</b>	<b>VACF-B-R8-1RAL</b>	
	Conector individual M8, 4 pines	24 V DC		<b>8150879</b>	<b>VACF-B-R1-1RAL</b>	
	Conector individual M12 con codificación A, según EN 61076-2-101	24 V DC		<b>8150873</b>	<b>VACF-B-R3-1RAL</b>	
	Conector individual M12 con codificación A, asignación según DESINA	24 V DC		<b>8150880</b>	<b>VACF-B-R4-1RAL</b>	
<b>Juego de juntas para bobina magnética</b>						
	Patrón de conexiones forma C para asegurar la clase de protección IP67			<b>2643771</b>	<b>VAMC-B10-C-B-S8</b>	
	Patrón de conexiones forma B para asegurar la clase de protección IP67			<b>8034609</b>	<b>VAMC-B10-B-B-S8</b>	
<b>Tapa ciega</b>						
	Para válvulas			<b>8028240</b>	<b>VAMC-B10-20-CH2</b>	
<b>Referencias de pedido</b>						
Descripción				N.º art.	Código del producto	
<b>Caja tomacorriente</b>						
	<b>Patrón de conexiones forma C, según EN 175301-803</b>					
	Borne atornillado, 3 pines	Racor de cables M12	0 ... 250 V AC/DC	IP65	<b>539712</b>	<b>MSSD-EB-M12</b>
		Racor de cables Pg7			<b>151687</b>	<b>MSSD-EB</b>
	Conector IDC, 4 pines	Racor de cables M14	0 ... 250 V AC/DC	IP67	<b>192745</b>	<b>MSSD-EB-S-M14</b>
	Zócalo acodado, 3 pines	Racor de cables M12	0 ... 24 V DC	IP65	<b>570367</b>	<b>MSSD-EB-M12-24VDC-SD-EX</b>
	<b>Patrón de conexiones forma B, estándar industrial</b>					
	Borne atornillado, 3 pines	Racor de cables M16	0 ... 250 V AC/DC	IP65	<b>539710</b>	<b>MSSD-F-M16</b>
Racor de cables Pg9		<b>34431</b>			<b>MSSD-F</b>	
Conector IDC, 3 pines	–	0 ... 250 V AC/DC	IP67	<b>192746</b>	<b>MSSD-F-S-M16</b>	
<b>Adaptador</b>						
	Zócalo forma C, según EN 175301-803	Conector M12x1, 2 pines, codificación A	12 ... 24 V AC/DC	IP65	<b>188024</b>	<b>MSSD-EB-M12-MONO</b>



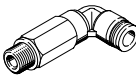



## Accesorios

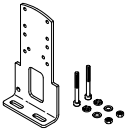
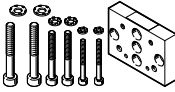

Referencias de pedido		Descripción	N.º art.	Código del producto		
<b>Zócalo con cable</b>						
	<b>Patrón de conexiones forma C, según EN 175301-803</b>					
	Zócalo acodado, 3 pines Cable trifilar de extremo abierto	24 V DC	Diodo emisor de luz	2,5 m	151688	KMEB-1-24-2,5-LED
				5 m	151689	KMEB-1-24-5-LED
				10 m	193457	KMEB-1-24-10-LED
	230 V AC	-	2,5 m	151690	KMEB-1-230AC-2,5	
			5 m	151691	KMEB-1-230AC-5	
	<b>Patrón de conexiones forma B, estándar industrial</b>					
	Zócalo acodado, 3 pines Cable trifilar de extremo abierto	24 V DC	Diodo emisor de luz	2,5 m	30935	KMF-1-24DC-2,5-LED
				5 m	30937	KMF-1-24DC-5-LED
				10 m	193458	KMF-1-24-10-LED
230 V AC		-	2,5 m	30936	KMF-1-230AC-2,5	
			5 m	30938	KMF-1-230AC-5	
<b>Junta iluminada</b>						
	Patrón de conexiones forma C, según DIN EN 175301-803	24 V DC	151717	MEB-LD-12-24DC		
		230 V AC	151718	MEB-LD-230AC		
	Patrón de conexiones forma B, estándar industrial	24 V DC	19143	MF-LD-12-24DC		
		230 V AC	19144	MF-LD-230AC		
<b>Referencias de pedido</b>						
Referencias de pedido		Descripción	N.º art.	Código del producto	PE <sup>1)</sup>	
<b>Racor rápido roscado con hexágono interior</b>						
	Rosca de conexión 10-32 UNF para diámetro exterior de tubo flexible		5/32 "	572312	QBM-10-32-UNF-5/32-I-U	10
	Rosca de conexión 1/4 NPT para diámetro exterior de tubo flexible		1/4 "	572320	QB-1/4-1/4-I-U	10
			5/16 "	572321	QB-1/4-5/16-I-U	10
			3/8 "	572322	QB-1/4-3/8-I-U	10
<b>Racor rápido roscado acodado con hexágono exterior</b>						
	Rosca de conexión 1/4 NPT para diámetro exterior de tubo flexible		1/4 "	533295	QBL-1/4-1/4-U	10
			5/16 "	533296	QBL-1/4-5/16-U	10
			3/8 "	533297	QBL-1/4-3/8-U	5
<b>Racor rápido roscado acodado, largo, con hexágono exterior</b>						
	Rosca de conexión 1/4 NPT para diámetro exterior de tubo flexible		1/4 "	564674	QBLL-1/4-1/4-U	10
			5/16 "	564675	QBLL-1/4-5/16-U	10
			3/8 "	564676	QBLL-1/4-3/8-U	5
<b>Silenciador</b>						
	Con rosca de conexión NPT, ejecución en metal		1/4 NPT	12639	U-1/4-B-NPT	1
	Con rosca de conexión NPT, ejecución sinterizada, larga		1/4 NPT	1206990	AMTE-M-LH-N14	20

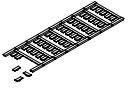
1) Cantidad por unidad de embalaje

## Accesorios

Referencias de pedido		Peso	N.º art.	Código del producto	
Descripción		[g]			
<b>Fijación por pies</b>					
	Con juego de tornillos para la fijación de la válvula a la fijación por pies	130	2293485	VAME-B10-25-A	
<b>Montaje mural</b>					
	Con juego de tornillos para la fijación de la válvula en el montaje mural (para tamaños 20, 25, 30)	53	576413	VAME-B10-20-W	
<b>Surtido de piezas de repuesto</b>					
	Juego de juntas y tornillos	12	8035636	VAME-B10-25-MK	
<b>Placa de identificación</b>					
	Bastidor con 40 unidades	-	565306	ASLR-C-E4	
<b>Kit de fijación</b>					
	Con escuadra de montaje para el montaje lateral de válvulas	Para cilindros normalizados DSBC-50...125	160	2612128	DAVM-MW-V1-50-V

## Hoja de datos

-  Caudal  
hasta 2300 l/min ( $\pm 20\%$ )
-  Ancho de las válvulas  
31 mm
-  Tensión  
12, 24 V DC  
24, 110, 120, 230, 240 V AC

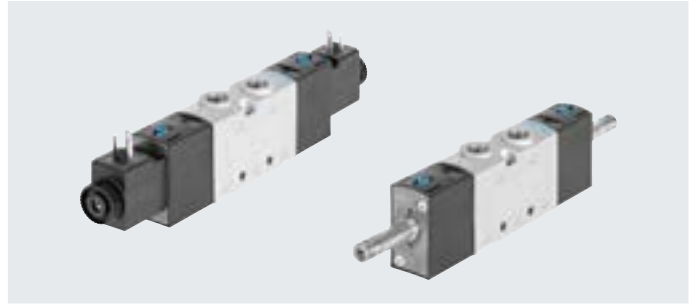

## Especificaciones técnicas generales

Función de la válvula	3/2		5/2		5/3		
Código del pedido de las válvulas	M32C	M32U	M52	B52	P53C	P53U	P53E
Ancho de las válvulas [mm]	31						
Diámetro nominal [mm]	9,4				8,9	8,1	
Forma constructiva	Corredera del émbolo						
Sentido de flujo	Reversible con alimentación externa del aire de pilotaje						
Alimentación del aire de pilotaje	Interna o externa						
Tipo de control	Servopilotado						
Accionamiento manual auxiliar	Sin enclavamiento, con enclavamiento						
Superposición	Superposición positiva						
Junta	Blanda						
Tipo de fijación	Opcionalmente con taladro pasante o en perfil distribuidor						
Caudal nominal normal q <sub>nN</sub> [l/min]	2300	2300	2300		2000	1600	1600
Tipo de accionamiento	Eléctrico						
Posición de montaje	Indistinta						
Función de escape	Estrangulable						
Conexión neumática	1, 2, 3	3/8 NPT	3/8 NPT	3/8 NPT	3/8 NPT	3/8 NPT	3/8 NPT
	4, 5	-	-	3/8 NPT	3/8 NPT	3/8 NPT	3/8 NPT
Conexión del escape del pilotaje 82/84	10-32 UNF-2B						

## ATEX

Código del producto	VUVS-L...-EX2
Categoría ATEX para gas	II 3G
Tipo de protección (contra explosión) de gas	Ex ec IICT4 Gc X
Categoría ATEX para polvo	II 3D
Tipo de protección (contra explosión) de polvo	Ex tc IIIC T115°C Dc X
Temperatura ambiente con riesgo de explosión [°C]	-10 °C ≤ Ta ≤ +60 °C
Marcado CE (véase la declaración de conformidad) <sup>1)</sup>	Según la Directiva de protección contra explosiones de la UE (ATEX)
Marcado UKCA (véase la declaración de conformidad) <sup>1)</sup>	Según las disposiciones UK EX
Certificación de protección contra explosión fuera de la UE	EPL Dc (GB) EPL Gc (GB)

1) Consulte el ámbito de aplicación en la declaración de conformidad: [www.festo.com/catalogue/...](http://www.festo.com/catalogue/...) → Support/Downloads.

En caso de existir limitaciones de utilización de los equipos en zonas residenciales, comerciales e industriales, así como en empresas pequeñas, es posible que deban adoptarse medidas adicionales para reducir la emisión de interferencias.

## Hoja de datos

Especificaciones técnicas de las válvulas de 3/2 vías					
Código del pedido de las válvulas		M32C		M32U	
Posición de reposo		Cerrada		Abierta	
Estabilidad de almacenamiento		Monoestable		Monoestable	
Tipo de reposición		Muelle neumático	Muelle mecánico	Muelle neumático	Muelle mecánico
Tiempos de conmutación en [ms]	Conexión	19	16	19	15
	Desconexión	36	58	37	57
	Conmutación	–	–	–	–
Peso del producto sin bobina magnética	[g]	354	354	354	354
Peso del producto con bobina magnética	[g]	405	405	405	405

Especificaciones técnicas de las válvulas de 5/2 vías					
Código del pedido de las válvulas		M52		B52	
Posición de reposo		–		–	
Estabilidad de almacenamiento		Monoestable		Biestable	
Tipo de reposición		Muelle neumático	Muelle mecánico	–	
Tiempos de conmutación en [ms]	Conexión	24	17	–	
	Desconexión	49	62	–	
	Conmutación	–	–	13	
Peso del producto sin bobina magnética	[g]	450	450	464	
Peso del producto con bobina magnética	[g]	500	500	565	

Especificaciones técnicas de las válvulas de 5/3 vías					
Código del pedido de las válvulas		P53C		P53U	
Posición de reposo/posición media		Cerrada		A presión	
Estabilidad de almacenamiento		Monoestable		A descarga	
Tipo de reposición		Muelle mecánico			
Tiempos de conmutación en [ms]	Conexión	17	18	20	
	Desconexión	76	75	74	
	Conmutación	39	31	36	
Peso del producto sin bobina magnética	[g]	461	461	461	
Peso del producto con bobina magnética	[g]	562	562	562	

Características de ingeniería de seguridad		
Impulso de control pos. máx. señal 0	[s]	2000 (válvulas con VACF-B-...-1)
Impulso de control neg. máx. señal 1	[s]	3600 (válvulas con VACF-B-...-1)
Resistencia a los golpes e impactos		Prueba de impacto con grado de severidad 2 según FN 942017-5 y EN 60068-2-27
Resistencia a las vibraciones		Prueba de transporte con grado de severidad 2 según FN 942017-4 y EN 60068-2-6

## Hoja de datos

Condiciones de funcionamiento y del entorno		M32	M52	B52	P53
Código del pedido de las válvulas					
Medio de funcionamiento		Aire comprimido según ISO 8573-1:2010 [7:4:4]			
Medio de mando		Aire comprimido según ISO 8573-1:2010 [7:4:4]			
Nota sobre el medio de funcionamiento/mando		Es posible el funcionamiento con presencia de aceite (necesario para el funcionamiento posterior)			
Presión de funcionamiento	[MPa]	0,25 ... 1		0,15 ... 1	0,25 ... 1
	[bar]	2,5 ... 10		1,5 ... 10	2,5 ... 10
Presión de mando	[MPa]	0,25 ... 1		0,15 ... 1	0,25 ... 1
	[bar]	2,5 ... 10		1,5 ... 10	2,5 ... 10
Temperatura ambiente	[°C]	-10 ... +60			
Temperatura del medio	[°C]	-10 ... +60			
Certificación		c UL us - Recognized (OL)			
Clasificación marítima <sup>1)</sup>		Véase el certificado (solo para VUVS-...-F8 y VUVS-...-F8-...-B2)			
Clase de resistencia a la corrosión CRC <sup>2)</sup>		2			

1) Más información en [www.festo.com/catalogue/...](http://www.festo.com/catalogue/...) → Support/Downloads.

2) Clase de resistencia a la corrosión CRC 2 según la norma Festo FN 940070

Exposición moderada a la corrosión. Aplicación en interiores en los que puede producirse condensación. Piezas exteriores visibles cuya superficie debe cumplir requisitos esencialmente decorativos y que están en contacto directo con las atmósferas habituales en entornos industriales.

## Datos eléctricos

Conexión eléctrica		Mediante bobina magnética
Tensión de funcionamiento	[V DC]	→ Internet: vacf
Fluctuaciones de tensión admisibles	[%]	
Potencia	[W]	
Tiempo de utilización	[%]	
Grado de protección según EN 60529		

## Materiales

Cuerpo	Fundición inyectada de aluminio
Juntas	HNBR, NBR
Corredera del émbolo	Aleación forjada de aluminio
Tornillos	Acero niquelado
Nota sobre los materiales	En conformidad con la Directiva 2002/95/CE (RoHS)

## Hoja de datos

### Dimensiones

Descarga de datos CAD → [www.festo.com](http://www.festo.com)

Válvulas de 3/2 vías, con bobina magnética

Válvula de 3/2 vías, sin bobina magnética

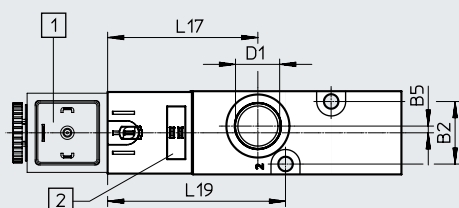
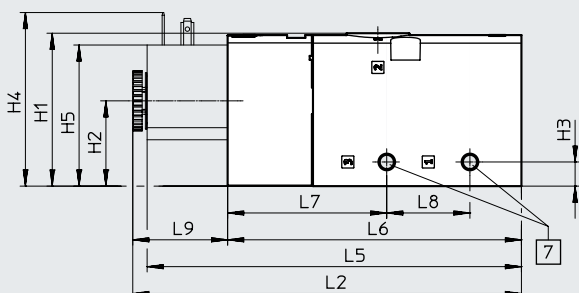
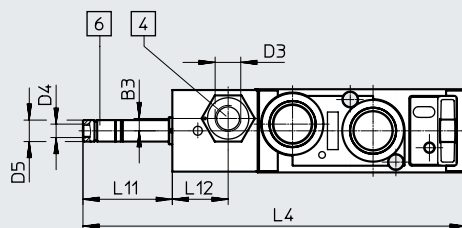
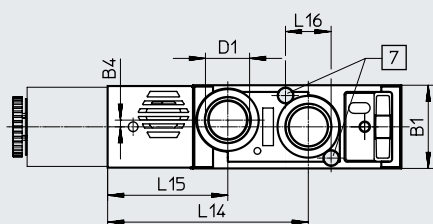

[1] Interfaz de bobina magnética forma B/forma C

[4] Conexión 10/12 para alimentación de aire de pilotaje

[6] Conexión 82 para escape del pilotaje

[7] Para tornillo M5

[2] Espacio para la placa de identificación

Código del producto	B1	B2	B3	B4	B5	D1	D3	D4	D5 ∅	H1	H2	H3	H4	H5
VUVS-L30-M32.....D-N38-...	31	23,3	-	2,5	2,5	3/8 NPT	-	10-32 UNF-2B	8	57	31,8	9	63,7	51,6

Código del producto	L2	L4	L5	L6	L7	L8	L9	L11	L12	L14	L15	L16	L17	L19
VUVS-L30-M32.....D-N38-...	144,9	142,8	139,5	109,5	59,3	31	35,4	33,3	-	74,8	44,8	17	56	66,3

Hoja de datos

Dimensiones

Descarga de datos CAD → [www.festo.com](http://www.festo.com)

Válvulas de 5/2 vías, con bobina magnética

Válvulas de 5/2 vías, sin bobina magnética

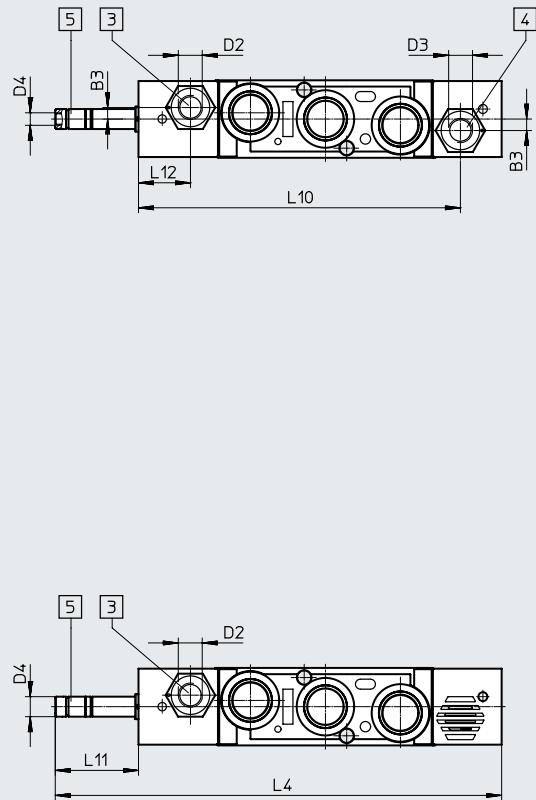
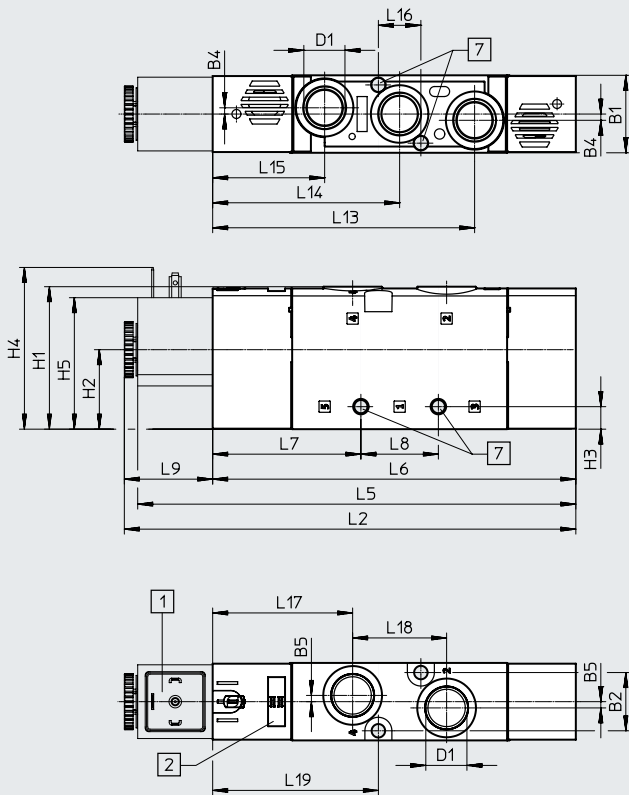

- [1] Interfaz de bobina magnética forma B/forma C
- [2] Espacio para la placa de identificación
- [3] Conexión 14 para alimentación de aire de pilotaje
- [4] Conexión 12 para alimentación de aire de pilotaje
- [5] Conexión 84 para escape del pilotaje
- [7] Para tornillo M5

Código del producto	B1	B2	B3	B4	B5	D1	D2	D3	D4	D5 ∅	H1	H2	H3	H4	H5
VUVS-L30-M52-...D-N38-...	31	23,3	-	2,5	2,5	3/8 NPT	-	-	10-32 UNF-2B	8	57	31,8	9	63,7	51,6

Código del producto	L2	L4	L5	L6	L7	L8	L9	L10	L11	L12	L13	L14	L15	L16	L17	L18	L19
VUVS-L30-M52-...D-N38-...	180,7	178,6	179,6	145,3	59,3	31	35,4	-	33,3	-	104,8	74,8	44,8	17	56	37,6	66,3

Hoja de datos

Dimensiones

Descarga de datos CAD → [www.festo.com](http://www.festo.com)

Válvulas de 5/3 vías y válvulas de 5/2 vías biestables, con bobina magnética

Válvulas de 5/3 vías y válvulas de 5/2 vías biestables, sin bobina magnética

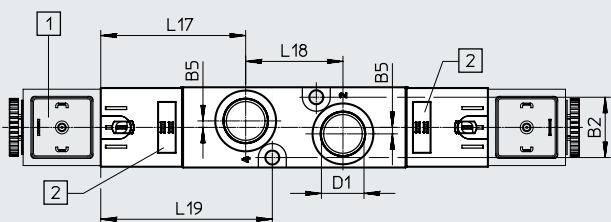
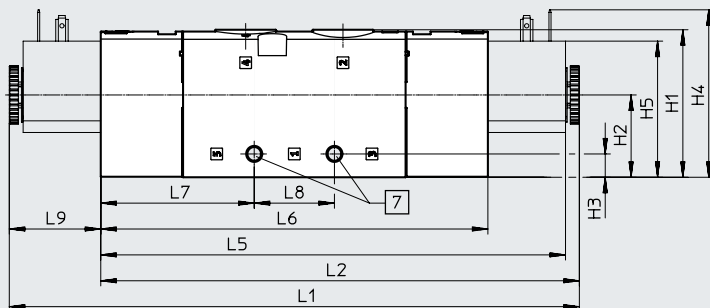
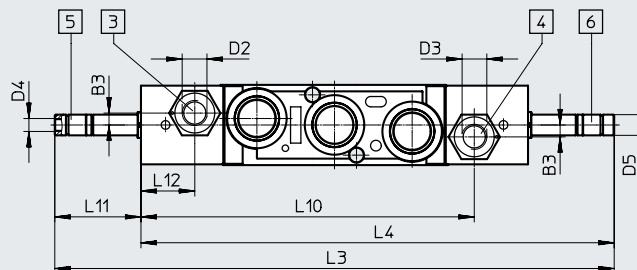
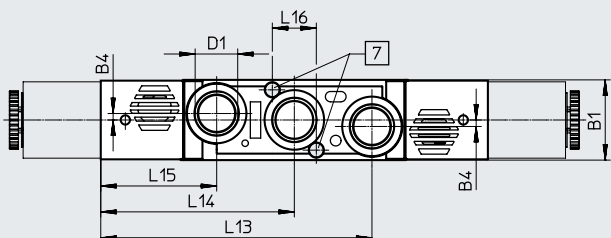

- [1] Interfaz de bobina magnética forma B/forma C
- [2] Espacio para la placa de identificación
- [3] Conexión 14 para alimentación de aire de pilotaje
- [4] Conexión 12 para alimentación de aire de pilotaje
- [5] Conexión 84 para escape del pilotaje
- [6] Conexión 82 para escape del pilotaje
- [7] Para tornillo M5

Código del producto	B1	B2	B4	B5	D1	D4	D5 ∅	H1	H2	H3	H4	H5
VUVS-L30-P53...-MD-N38-F8	31	23,3	2,5	2,5	3/8 NPT	10-32 UNF-2B	8	57	31,8	9	63,7	51,6
VUVS-L30-B52-D-N38-F8												

Código del producto	L1	L2	L3	L4	L5	L6	L7	L8	L9	L11
VUVS-L30-P53...-MD-N38-F8	220,3	185	216,2	182,9	179,6	149,6	59,3	31	35,4	33,3
VUVS-L30-B52-D-N38-F8										

Código del producto	L13	L14	L15	L16	L17	L18	L19
VUVS-L30-P53...-MD-N38-F8	104,8	74,8	44,8	17	56	37,6	66,3
VUVS-L30-B52-D-N38-F8							



Hoja de datos

Dimensiones

Fijación por pies

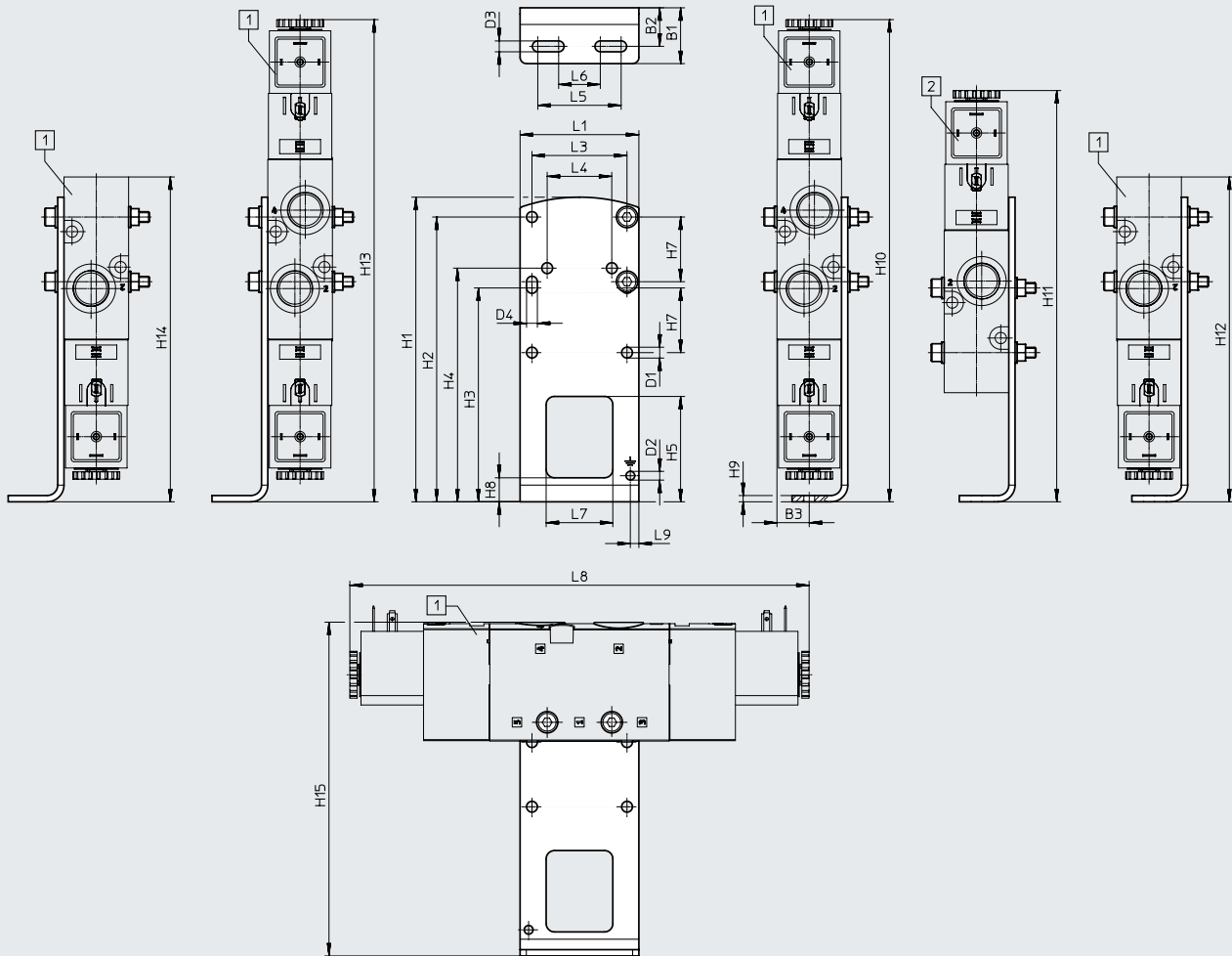

[1] VUVS-L30-B52,  
VUVS-L30-P53,  
VUVS-L30-M52,  
VUVS-L30-M32

[2] VUVS-L30-M52,  
VUVS-L30-M32

Código del producto		B1	B2	B3	D1 ∅	D2 ∅	D3	D4	H1	H2	H3
VAME-B10-30-A	VUVS-L30-B52/P53	26,8	18,5	15,5	5,2	4,2	5,2	5,2	146	136,5	102,5
	VUVS-L30-M52										
	VUVS-L30-M32										

Código del producto		H4	H5	H7	H8	H9	H10	H11	H12	H13	H14
VAME-B10-30-A	VUVS-L30-B52/P53	112	50,5	31	11,5	3	231,2	-	231,2	231,2	231,2
	VUVS-L30-M52							197,2	191,5		191,5
	VUVS-L30-M32							155,7	155,7		155,7

Código del producto		H15	L1	L3	L4	L5	L6	L7	L8	L9
VAME-B10-30-A	VUVS-L30-B52/P53	160	57	45,6	31	40	20	32	220,3	4,1
	VUVS-L30-M52								180,7	
	VUVS-L30-M32								144,9	

Hoja de datos

**Dimensiones**

Montaje mural

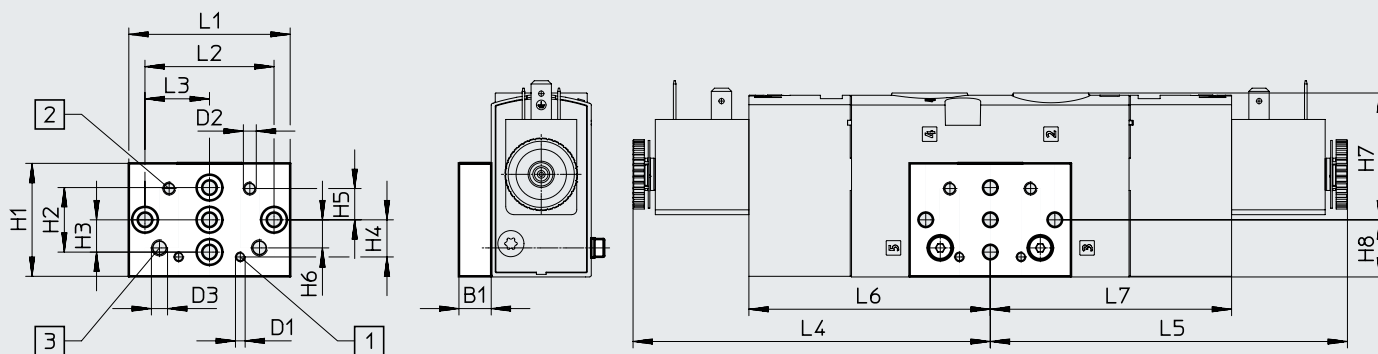

[1] Taladro de fijación para tamaño 20

[2] Taladro de fijación para tamaño 25

[3] Taladro de fijación para tamaño 30



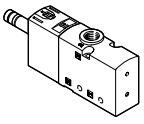
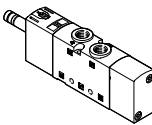
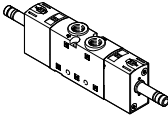
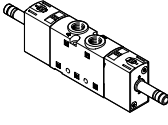

Código del producto		B1	D1	D2	D3	H1	H2	H3	H4	H5	H6
VAME-B10-20-W	VUVS-L30-B52/P53	10	M3	M4	M5	35	20	10	11,5	9,7	8,7
	VUVS-L30-M52										
	VUVS-L30-M32										

Código del producto		H7	H8	L1	L2	L3	L4	L5	L6	L7
VAME-B10-20-W	VUVS-L30-B52/P53	39,3	17,7	50	40	20	110,2	110,2	74,8	74,8
	VUVS-L30-M52									
	VUVS-L30-M32									





## Accesorios

Referencias de pedido		Código	Función de la válvula	N.º art.	Código del producto
<b>Válvula de 3/2 vías sin bobina magnética</b>					
	<b>Monoestable, cerrada</b>				
	M32C-A	Reposición por muelle neumático, alimentación interna del aire de pilotaje, sentido de flujo no reversible	575637	VUVS-L30-M32C-AD-N38-F8	
	M32C-M	Reposición por muelle mecánico, alimentación interna del aire de pilotaje, sentido de flujo no reversible	575638	VUVS-L30-M32C-MD-N38-F8	
	<b>Monoestable, abierta</b>				
	M32U-A	Reposición por muelle neumático, alimentación interna del aire de pilotaje, sentido de flujo no reversible	575641	VUVS-L30-M32U-AD-N38-F8	
	M32U-M	Reposición por muelle mecánico, alimentación interna del aire de pilotaje, sentido de flujo no reversible	575642	VUVS-L30-M32U-MD-N38-F8	
<b>Válvula de 5/2 vías sin bobina magnética</b>					
	<b>Monoestable</b>				
	M52-A	Reposición por muelle neumático, alimentación interna del aire de pilotaje, sentido de flujo no reversible	575645	VUVS-L30-M52-AD-N38-F8	
	M52-M	Reposición por muelle mecánico, alimentación interna del aire de pilotaje, sentido de flujo no reversible	575647	VUVS-L30-M52-MD-N38-F8	
	<b>Biestable</b>				
	B52	Alimentación interna del aire de pilotaje, sentido de flujo no reversible	575649	VUVS-L30-B52-D-N38-F8	
<b>Válvula de 5/3 vías sin bobina magnética</b>					
	<b>Cerrada</b>				
	P53C	Reposición por muelle mecánico, alimentación interna del aire de pilotaje, sentido de flujo no reversible	575651	VUVS-L30-P53C-MD-N38-F8	
	<b>A descarga</b>				
	P53E	Reposición por muelle mecánico, alimentación interna del aire de pilotaje, sentido de flujo no reversible	575655	VUVS-L30-P53E-MD-N38-F8	
	<b>A presión</b>				
P53U	Reposición por muelle mecánico, alimentación interna del aire de pilotaje, sentido de flujo no reversible	575653	VUVS-L30-P53U-MD-N38-F8		



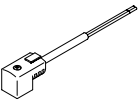

Accesorios

Referencias de pedido		Descripción		N.º art.	Código del producto	
<b>Bobinas magnéticas para válvulas</b>						
	Patrón de conexiones forma C, según EN 175301-803	12 V DC		8030810	VACF-B-C1-5	
		24 V DC		8030811	VACF-B-C1-1	
		48 V DC		8030812	VACF-B-C1-7	
		24 V AC/50-60 Hz		8030813	VACF-B-C1-1A	
		48 V AC/50-60 Hz		8030814	VACF-B-C1-7A	
		110/120 V AC/50-60 Hz		8030815	VACF-B-C1-16B	
		230/240 V AC/50-60 Hz		8030817	VACF-B-C1-3W	
	Patrón de conexiones forma B, estándar industrial	12 V DC		8030801	VACF-B-B2-5	
		24 V DC		8030802	VACF-B-B2-1	
		48 V DC		8030803	VACF-B-B2-7	
		24 V AC/50-60 Hz		8030804	VACF-B-B2-1A	
		48 V AC/50-60 Hz		8030805	VACF-B-B2-7A	
		110/120 V AC/50-60 Hz		8030806	VACF-B-B2-16B	
		230/240 V AC/50-60 Hz		8030808	VACF-B-B2-3W	
	Patrón de conexiones forma A, según EN 175301-803	12 V DC		8030821	VACF-A-A1-5	
		24 V DC		8030822	VACF-A-A1-1	
		48 V DC		8030823	VACF-A-A1-7	
		24 V AC/50-60 Hz		8030824	VACF-A-A1-1A	
		48 V AC/50-60 Hz		8030825	VACF-A-A1-7A	
		110/120 V AC/50-60 Hz		8030826	VACF-A-A1-16B	
		230/240 V AC/50-60 Hz		8030828	VACF-A-A1-3W	
	Conector individual M8, 3 pines	24 V DC		8135909	VACS-C-R8-1RAL	
	Conector individual M8, 4 pines	24 V DC		8135910	VACS-C-R1-1RAL	
	Conector individual M12 con codificación A, según EN 61076-2-101	24 V DC		8194567	VACS-C-R3-1RAL	
	Conector individual M12 con codificación A, asignación según DESINA	24 V DC		8135911	VACS-C-R4-1RAL	
<b>Juego de juntas para bobina magnética</b>						
	Patrón de conexiones forma C para asegurar la clase de protección IP67			2643771	VAMC-B10-C-B-S8	
	Patrón de conexiones forma B para asegurar la clase de protección IP67			8034609	VAMC-B10-B-B-S8	
	Patrón de conexiones forma A para asegurar la clase de protección IP67			8034611	VAMC-B10-A-B-S8	
<b>Tapa ciega</b>						
	Para accionamiento manual auxiliar, sin enclavamiento o cubierto			8028240	VAMC-B10-20-CH2	
<b>Caja tomacorriente</b>						
	<b>Patrón de conexiones forma C, según EN 175301-803</b>					
	Borne atornillado, 3 pines	Racor de cables M12	0 ... 250 V AC/DC	IP65	539712	MSSD-EB-M12
		Racor de cables Pg7			151687	MSSD-EB
	Conector IDC, 4 pines	Racor de cables M14	0 ... 250 V AC/DC	IP67	192745	MSSD-EB-S-M14
	Zócalo acodado, 3 pines	Racor de cables M12	0 ... 24 V DC	IP65	570367	MSSD-EB-M12-24VDC-SD-EX
	<b>Patrón de conexiones forma B, estándar industrial</b>					
	Borne atornillado, 3 pines	Racor de cables M16	0 ... 250 V AC/DC	IP65	539710	MSSD-F-M16
		Racor de cables Pg9			34431	MSSD-F
	Conector IDC, 3 pines	-	0 ... 250 V AC/DC	IP67	192746	MSSD-FS-M16



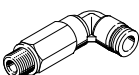
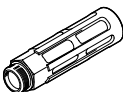

## Accesorios

Referencias de pedido		Descripción		N.º art.		Código del producto		
<b>Caja tomacorriente</b>								
	<b>Patrón de conexiones forma A, según EN 175301-803</b>							
	Zócalo acodado, 3 pines	Racor de cables Pg9	0 ... 250 VAC/DC	IP65	<b>34583</b>	<b>MSSD-C</b>		
	Zócalo acodado, 3 pines	Racor de cables M16	0 ... 250 VAC/DC	IP65	<b>539709</b>	<b>MSSD-C-M16</b>		
	Zócalo acodado, 4 pines	Conexión por cable con conector IDC	0 ... 250 VAC/DC	IP67	<b>192748</b>	<b>MSSD-CS-M16</b>		
<b>Adaptador</b>								
	Zócalo forma C, según EN 175301-803	Conector M12x1, 2 pines, codificación A	12 ... 24 VAC/DC	IP65	<b>188024</b>	<b>MSSD-EB-M12-MONO</b>		
<b>Zócalo con cable</b>								
	<b>Patrón de conexiones forma C, según EN 175301-803</b>							
	Zócalo acodado, 3 pines Cable trifilar de extremo abierto	24 V DC	Diodo emisor de luz	2,5 m	<b>151688</b>	<b>KMEB-1-24-2,5-LED</b>		
				5 m	<b>151689</b>	<b>KMEB-1-24-5-LED</b>		
				10 m	<b>193457</b>	<b>KMEB-1-24-10-LED</b>		
		230 V AC	-	2,5 m	<b>151690</b>	<b>KMEB-1-230AC-2,5</b>		
				5 m	<b>151691</b>	<b>KMEB-1-230AC-5</b>		
	<b>Patrón de conexiones forma B, estándar industrial</b>							
	Zócalo acodado, 3 pines Cable trifilar de extremo abierto	24 V DC	Diodo emisor de luz	2,5 m	<b>30935</b>	<b>KMF-1-24DC-2,5-LED</b>		
				5 m	<b>30937</b>	<b>KMF-1-24DC-5-LED</b>		
				10 m	<b>193458</b>	<b>KMF-1-24-10-LED</b>		
		230 V AC	-	2,5 m	<b>30936</b>	<b>KMF-1-230AC-2,5</b>		
				5 m	<b>30938</b>	<b>KMF-1-230AC-5</b>		
	<b>Patrón de conexiones forma A, según EN 175301-803</b>							
	Zócalo acodado, 3 pines Cable trifilar de extremo abierto	24 V DC	Diodo emisor de luz	2,5 m	<b>30931</b>	<b>KMC-1-24DC-2,5-LED</b>		
5 m				<b>30933</b>	<b>KMC-1-24DC-5-LED</b>			
10 m				<b>193459</b>	<b>KMC-1-24-10-LED</b>			
	230 V AC	-	2,5 m	<b>30932</b>	<b>KMC-1-230AC-2,5</b>			
			5 m	<b>30934</b>	<b>KMC-1-230AC-5</b>			
<b>Junta iluminada</b>								
	Patrón de conexiones forma C, según DIN EN 175301-803	24 V DC		<b>151717</b>	<b>MEB-LD-12-24DC</b>			
		230 V AC		<b>151718</b>	<b>MEB-LD-230AC</b>			
	Patrón de conexiones forma B, estándar industrial	24 V DC		<b>19143</b>	<b>MF-LD-12-24DC</b>			
		230 V AC		<b>19144</b>	<b>MF-LD-230AC</b>			

## Accesorios

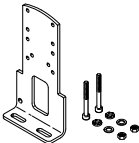
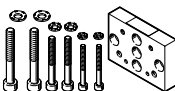
Referencias de pedido					
	Descripción		N.º art.	Código del producto	PE <sup>1)</sup>
<b>Racor rápido roscado con hexágono interior</b>					
	Rosca de conexión 10-32 UNF para diámetro exterior de tubo flexible	5/32 "	572312	QBM-10-32-UNF-5/32-I-U	10
	Rosca de conexión 3/8 NPT para diámetro exterior de tubo flexible	5/16 "	572323	QB-3/8-5/16-I-U	10
		3/8 "	572324	QB-3/8-3/8-I-U	10
		1/2 "	572325	QB-3/8-1/2-I-U	10
<b>Racor rápido roscado acodado con hexágono exterior</b>					
	Rosca de conexión 3/8 NPT para diámetro exterior de tubo flexible	5/16 "	533299	QBL-3/8-5/16-U	5
		3/8 "	533300	QBL-3/8-3/8-U	5
		1/2 "	533301	QBL-3/8-1/2-U	5
<b>Racor rápido roscado acodado, largo, con hexágono exterior</b>					
	Rosca de conexión 3/8 NPT para diámetro exterior de tubo flexible	5/16 "	564679	QBL-3/8-5/16-U	5
		3/8 "	564680	QBL-3/8-3/8-U	5
		1/2 "	564681	QBL-3/8-1/2-U	5
<b>Silenciador</b>					
	Con rosca de conexión NPT, ejecución en metal	3/8 NPT	12740	U-3/8-B-NPT	1
	Con rosca de conexión NPT, ejecución sinterizada, larga	3/8 NPT	1206991	AMTE-M-LH-N38	10

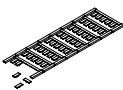
1) Cantidad por unidad de embalaje

Referencias de pedido					
	Descripción	Peso [g]	N.º art.	Código del producto	
<b>Fijación por pies</b>					
	Con juego de tornillos para la fijación de la válvula a la fijación por pies	239	8026337	VAME-B10-30-A	
<b>Montaje mural</b>					
	Con juego de tornillos para la fijación de la válvula en el montaje mural (para tamaños 20, 25, 30)	53	576413	VAME-B10-20-W	
<b>Surtido de piezas de repuesto</b>					
	Juego de juntas y tornillos	22	8035637	VAME-B10-30-MK	
<b>Placa de identificación</b>					
	Bastidor con 40 unidades	-	565306	ASLR-C-E4	
<b>Kit de fijación</b>					
	Con escuadra de montaje para el montaje lateral de válvulas	Para cilindros normalizados DSBC-50...125	160	2612128	DAVM-MW-V1-50-V

## Hoja de datos del bloque de conexión, tamaño 20

-  - Caudal  
hasta 700 l/min

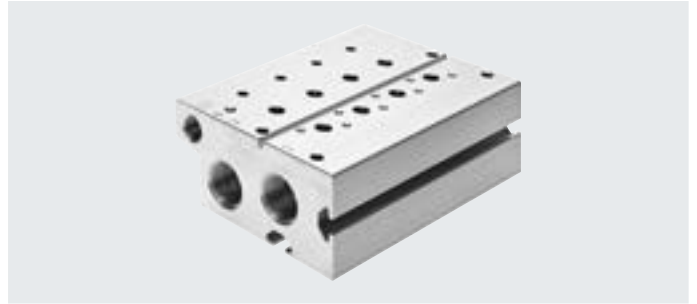

Especificaciones técnicas generales					
Función de la válvula	Bloque de conexión estándar		Bloque de conexión compacto		Perfil distribuidor P en ambos lados
		3/2	5/2, 5/3	3/2	5/2, 5/3
Patrón uniforme [mm]	22				
Tipo de fijación	Con taladro pasante				
Cantidad máx. de posiciones de válvula	10	10	10	10	Con escuadra de fijación 10
Conexión 1	3/8 NPT	3/8 NPT	1/4 NPT	1/4 NPT	3/8 NPT
Conexión 3	3/8 NPT	3/8 NPT	1/4 NPT	1/4 NPT	-
Conexión 5	-	3/8 NPT	-	1/4 NPT	-
Conexión 12	1/8 NPT	1/8 NPT	-	-	-
Conexión 14	-	1/8 NPT	-	-	-
CRC <sup>1)</sup>	21)				

1) Clase de resistencia a la corrosión CRC 2 según la norma Festo FN 940070

Exposición moderada a la corrosión. Aplicación en interiores en los que puede producirse condensación. Piezas exteriores visibles cuya superficie debe cumplir requisitos esencialmente decorativos y que están en contacto directo con las atmósferas habituales en entornos industriales.

Peso [g]										
Posiciones de válvula	2	3	4	5	6	7	8	9	10	
<b>Bloque de conexión para válvulas de 3/2 vías, estándar</b>										
VABM-B10-20E-...N38-...-P3	449	574	699	825	950	1075	1200	1326	1451	
<b>Bloque de conexión para válvulas de 5/2 y 5/3 vías, estándar</b>										
VABM-B10-20E-...N38-...	680	866	1053	1239	1425	1612	1798	1985	2171	
<b>Bloque de conexión para válvulas de 3/2 vías, compacto</b>										
VABM-B10-20S-...N14-...-P3	280	360	441	521	601	681	762	842	922	
<b>Bloque de conexión para válvulas de 5/2 y 5/3 vías, compacto</b>										
VABM-B10-20S-...N14-...	344	439	535	630	726	821	917	1012	1108	
<b>Perfil distribuidor P para fijación en ambos lados</b>										
VABM-B10-20-N38-...-P53	226	268	310	352	395	437	479	521	563	

Materiales	
Perfil distribuidor	Aleación forjada de aluminio
Nota sobre los materiales	En conformidad con la Directiva 2002/95/CE (RoHS)

## Hoja de datos del bloque de conexión, tamaño 20

### Dimensiones

Bloque de conexión para válvulas de 3/2 vías, estándar

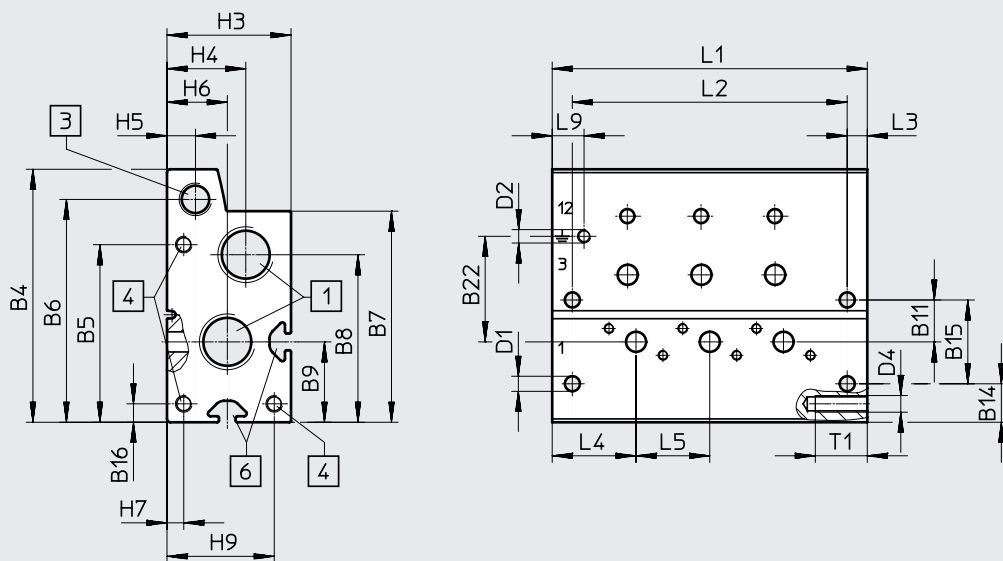

[1] Conexiones 1 y 3: 3/8 NPT

[3] Conexión 12: 1/8 NPT

[4] Rosca M5x15,5 para módulo de expansión

[6] Ranura perfilada IPM-05, sistema 5

Código del producto	B4	B5	B6	B7	B8	B9	B11	B14	B15	B16	B22
VABM-B10-20E-...N38-...-P3	75,5	53	66,5	63	50	24	12,5	11,5	25	5,5	31,5

Código del producto	D1 ø	D2	D4	H3	H4	H5	H6	H7	H9	L3	L4	L5	L9	T1
VABM-B10-20E-...N38-...-P3	4,5	M4x6,5	M5	37	23,5	8,5	18	5	32	6	25	22	9,5	15,5

Posiciones de válvula	2	3	4	5	6	7	8	9	10
L1 [mm]	72	94	116	138	160	182	204	226	248
L2 [mm]	60	82	104	126	148	170	192	214	236



## Hoja de datos del bloque de conexión, tamaño 20

### Dimensiones

Bloque de conexión para válvulas de 5/2 y 5/3 vías, estándar

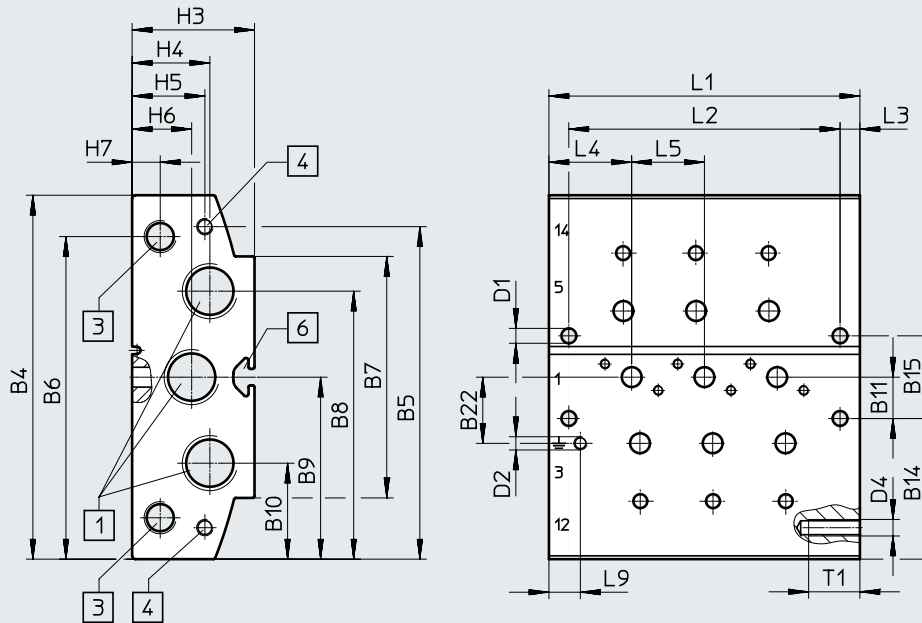

[1] Conexiones 1, 3 y 5: 3/8 NPT

[3] Conexiones 12 y 14: 1/8 NPT

[4] Rosca M5x15,5 para módulo de expansión

[6] Ranura perfilada IPM-05 sistema 5

Código del producto	B4	B5	B6	B7	B8	B9	B10	B11	B14	B15	B22
VABM-B10-20E-...N38-...	110	100,5	97,5	73	81	55	29	12,5	42,5	25	20

Código del producto	D1 ø	D2	D4	H3	H4	H5	H6	H7	L3	L4	L5	L9	T1
VABM-B10-20E-...N38-...	4,5	M4x6,5	M5	37	23,5	22	18	8,5	6	25	22	9,5	15,5

Posiciones de válvula	2	3	4	5	6	7	8	9	10
L1 [mm]	72	94	116	138	160	182	204	226	248
L2 [mm]	60	82	104	126	148	170	192	214	236

## Hoja de datos del bloque de conexión, tamaño 20

### Dimensiones

Bloque de conexión para válvulas de 3/2 vías, compacto

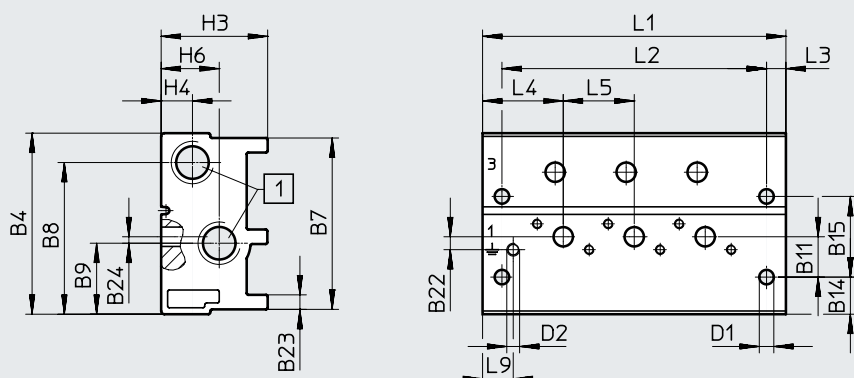

[1] Conexiones 1 y 3: 1/4 NPT

Código del producto	B4	B7	B8	B9	B11	B14	B15	B22	B23	B24
VABM-B10-20S-...N14-...-P3	56,1	53,1	47	22	12,5	11,5	25	4	4,5	2

Código del producto	D1 ø	D2	H3	H4	H6	L3	L4	L5	L9
VABM-B10-20S-...N14-...-P3	4,5	M4x6,5	33	9,7	18	6	25	22	9,5

Posiciones de válvula	2	3	4	5	6	7	8	9	10
L1 [mm]	72	94	116	138	160	182	204	226	248
L2 [mm]	60	82	104	126	148	170	192	214	236

### Dimensiones

Bloque de conexión para válvulas de 5/2 y 5/3 vías, compacto

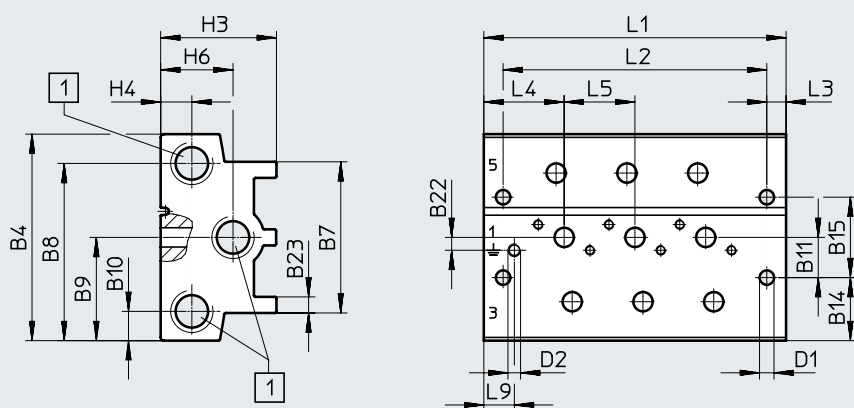

[1] Conexiones 1, 3 y 5: 1/4 NPT

Código del producto	B4	B7	B8	B9	B10	B11	B14	B15	B22	B23
VABM-B10-20S-...N14-...	64,2	47	55,1	32,1	9,1	12,5	19,6	25	4	5

Código del producto	D1 ø	D2	H3	H4	H6	L3	L4	L5	L9
VABM-B10-20S-...N14-...	4,5	M4x6,5	36	9,7	22,5	6	25	22	9,5

Posiciones de válvula	2	3	4	5	6	7	8	9	10
L1 [mm]	72	94	116	138	160	182	204	226	248
L2 [mm]	60	82	104	126	148	170	192	214	236

## Hoja de datos del bloque de conexión, tamaño 20

### Dimensiones

Perfil distribuidor P, montaje en ambos lados

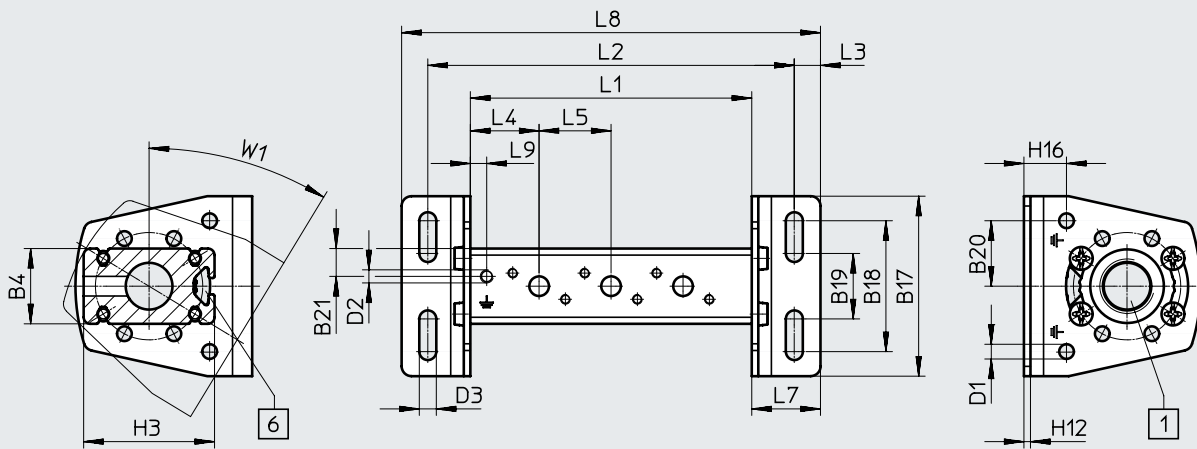

[1] Conexión 1: 3/8 NPT

[6] Ranura perfilada IPM-05 sistema 5









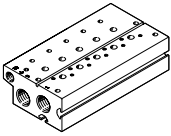

-  - **Nota**

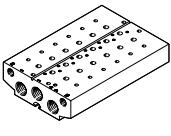
Escuadra de fijación con posibilidad de desplazamiento de  $\pm 30^\circ$ .

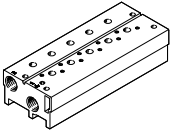

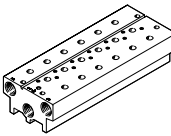

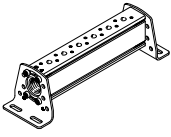

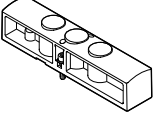
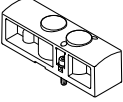

Código del producto	B4	B17	B18	B19	B20	B21	D1 $\varnothing$	D2	D3 $\varnothing$	H3	H12	H16	L3	L4	L5	L7	L9	W1
VABM-B10-20-N38-...-P53	23	55	40	20	20	8,5	4,5	M4x6,5	5,2	40	2	13	8	21	22	21	5	30°

Posiciones de válvula	2	3	4	5	6	7	8	9	10
L1 [mm]	64	86	108	130	152	174	196	218	240
L2 [mm]	90	112	134	156	178	200	222	244	266
L8 [mm]	106	128	150	172	194	216	238	260	282

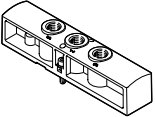
## Referencias de pedido del bloque de conexión, tamaño 20

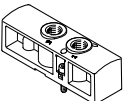
Referencias de pedido: bloque de conexión				
Descripción	Posiciones de válvula	N.º art.	Código del producto	
<b>Bloque de conexión estándar</b>				
 <p>Para válvulas de 3/2 vías, incl. juntas y tornillos para el montaje</p> <p>-  - <b>Nota</b> Los tapones ciegos para cerrar en un lado las tomas de alimentación (1, 3 y 14) están incluidos en el suministro.</p>	2	576453	VABM-B10-20E-N38-2-P3	
	3	576454	VABM-B10-20E-N38-3-P3	
	4	576455	VABM-B10-20E-N38-4-P3	
	5	576456	VABM-B10-20E-N38-5-P3	
	6	576457	VABM-B10-20E-N38-6-P3	
	7	576458	VABM-B10-20E-N38-7-P3	
	8	576459	VABM-B10-20E-N38-8-P3	
	9	576460	VABM-B10-20E-N38-9-P3	
	10	576461	VABM-B10-20E-N38-10-P3	
	 <p>Para válvulas de 5/2 y 5/3 vías, incl. juntas y tornillos para el montaje</p> <p>-  - <b>Nota</b> Los tapones ciegos para cerrar en un lado las tomas de alimentación (1, 3, 5, 12 y 14) están incluidos en el suministro.</p>	2	576351	VABM-B10-20E-N38-2
3		576352	VABM-B10-20E-N38-3	
4		576353	VABM-B10-20E-N38-4	
5		576354	VABM-B10-20E-N38-5	
6		576355	VABM-B10-20E-N38-6	
7		576356	VABM-B10-20E-N38-7	
8		576357	VABM-B10-20E-N38-8	
9		576358	VABM-B10-20E-N38-9	
10		576359	VABM-B10-20E-N38-10	
<b>Bloque de conexión compacto</b>				
 <p>Para válvulas de 3/2 vías, incl. juntas y tornillos para el montaje</p> <p>-  - <b>Nota</b> Los tapones ciegos para cerrar en un lado las tomas de alimentación (1 y 3) están incluidos en el suministro.</p>	2	576477	VABM-B10-20S-N14-2-P3	
	3	576478	VABM-B10-20S-N14-3-P3	
	4	576479	VABM-B10-20S-N14-4-P3	
	5	576480	VABM-B10-20S-N14-5-P3	
	6	576481	VABM-B10-20S-N14-6-P3	
	7	576482	VABM-B10-20S-N14-7-P3	
	8	576483	VABM-B10-20S-N14-8-P3	
	9	576484	VABM-B10-20S-N14-9-P3	
	10	576485	VABM-B10-20S-N14-10-P3	
	 <p>Para válvulas de 5/2 y 5/3 vías, incl. juntas y tornillos para el montaje</p> <p>-  - <b>Nota</b> Los tapones ciegos para cerrar en un lado las tomas de alimentación (1, 3 y 5) están incluidos en el suministro.</p>	2	576429	VABM-B10-20S-N14-2
3		576430	VABM-B10-20S-N14-3	
4		576431	VABM-B10-20S-N14-4	
5		576432	VABM-B10-20S-N14-5	
6		576433	VABM-B10-20S-N14-6	
7		576434	VABM-B10-20S-N14-7	
8		576435	VABM-B10-20S-N14-8	
9		576436	VABM-B10-20S-N14-9	
10		576437	VABM-B10-20S-N14-10	
<b>Perfil distribuidor P</b>				
 <p>Para fijación en ambos lados, incl. juntas y tornillos para montar las válvulas</p> <p>-  - <b>Nota</b> El tapón ciego para cerrar en un lado la toma de alimentación (1) está incluido en el suministro.</p>	2	576375	VABM-B10-20-N38-2-P53	
	3	576376	VABM-B10-20-N38-3-P53	
	4	576377	VABM-B10-20-N38-4-P53	
	5	576378	VABM-B10-20-N38-5-P53	
	6	576379	VABM-B10-20-N38-6-P53	
	7	576380	VABM-B10-20-N38-7-P53	
	8	576381	VABM-B10-20-N38-8-P53	
	9	576382	VABM-B10-20-N38-9-P53	
	10	576383	VABM-B10-20-N38-10-P53	

## Accesorios para el bloque de conexión, tamaño 20

Referencias de pedido				
Descripción	Peso [g]	N.º art.	Código del producto	
<b>Placa ciega</b>				
	Para posición de válvula en bloque de conexión para válvulas de 5/2 y 5/3 vías	78	576410	VABB-B10-20-E
	Para posición de válvula en bloque de conexión para válvulas de 3/2 vías	56	576411	VABB-B10-20-E-P3
	Para posición de válvula en perfil distribuidor P	13	576409	VABB-B10-20-A
<b>Placa de alimentación</b>				
	Para posición de válvula en bloque de conexión para válvulas de 5/2 y 5/3 vías -  - <b>Nota</b> Las placas de alimentación están disponibles únicamente con rosca G.	78	576492	VABF-B10-20-P1A4-G18
	Para posición de válvula en bloque de conexión para válvulas de 3/2 vías -  - <b>Nota</b> Las placas de alimentación están disponibles únicamente con rosca G.	56	576493	VABF-B10-20-P1A4-G18-P3
<b>Placa de alimentación</b>				
	Para posición de válvula en perfil distribuidor P -  - <b>Nota</b> Las placas de alimentación están disponibles únicamente con rosca G.	13	576491	VABF-B10-20-P1-G18





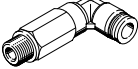

Referencias de pedido					
Descripción de rosca NPT	N.º art.	Código del producto	PE <sup>1)</sup>		
<b>Racor rápido roscado con hexágono interior</b>					
	Rosca de conexión 1/8 NPT para diámetro exterior de tubo flexible	5/32 "	572317	QB-1/8-5/32-I-U	10
		1/4 "	572318	QB-1/8-1/4-I-U	10
		5/16 "	572319	QB-1/8-5/16-I-U	10
	Rosca de conexión 1/4 NPT para diámetro exterior de tubo flexible	5/16 "	572321	QB-1/4-5/16-I-U	10
		3/8 "	572322	QB-1/4-3/8-I-U	10
		1/2 "	567771	QB-1/4-1/2-U	10
	Rosca de conexión 3/8 NPT para diámetro exterior de tubo flexible	5/16 "	572323	QB-3/8-5/16-I-U	10
		3/8 "	572324	QB-3/8-3/8-I-U	10
		1/2 "	572325	QB-3/8-1/2-I-U	10

1) Cantidad por unidad de embalaje

## Accesorios para el bloque de conexión, tamaño 20

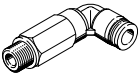

Referencias de pedido	Descripción de rosca NPT	N.º art.	Código del producto	PE <sup>1)</sup>	
<b>Racor rápido roscado acodado con hexágono exterior</b>					
	Rosca de conexión 1/8 NPT para diámetro exterior de tubo flexible	5/32 "	533290	QBL-1/8-5/32-U	10
		1/4 "	533292	QBL-1/8-1/4-U	10
		5/16 "	533293	QBL-1/8-5/16-U	10
	Rosca de conexión 1/4 NPT para diámetro exterior de tubo flexible	5/16 "	533296	QBL-1/4-5/16-U	10
		3/8 "	533297	QBL-1/4-3/8-U	5
		1/2 "	567775	QBL-1/4-1/2-U	5
	Rosca de conexión 3/8 NPT para diámetro exterior de tubo flexible	5/16 "	533299	QBL-3/8-5/16-U	5
		3/8 "	533300	QBL-3/8-3/8-U	5
		1/2 "	533301	QBL-3/8-1/2-U	5
<b>Racor rápido roscado acodado, largo, con hexágono exterior</b>					
	Rosca de conexión 1/8 NPT para diámetro exterior de tubo flexible	5/32 "	564668	QBLL-1/8-5/32-U	10
		1/4 "	564670	QBLL-1/8-1/4-U	10
		5/16 "	564671	QBLL-1/8-5/16-U	10

1) Cantidad por unidad de embalaje





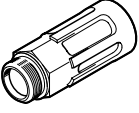

Referencias de pedido	Descripción de rosca G	N.º art.	Código del producto	PE <sup>1)</sup>	
<b>Racor rápido roscado con hexágono interior</b>					
	 <b>Nota</b> Los racores rápidos roscados con rosca G están previstos únicamente para las placas de alimentación.	4 mm	186106	QS-G1/8-4-I	10
			133008	QS-G1/8-4-I-100	100
		6 mm	186107	QS-G1/8-6-I	10
			133009	QS-G1/8-6-I-100	100
		8 mm	186109	QS-G1/8-8-I	10
			133010	QS-G1/8-8-I-100	100
<b>Racor rápido roscado acodado con hexágono exterior</b>					
	 <b>Nota</b> Los racores rápidos roscados con rosca G están previstos únicamente para las placas de alimentación.	4 mm	186116	QSL-G1/8-4	10
			132048	QSL-G1/8-4-100	100
		6 mm	186117	QSL-G1/8-6	10
			132049	QSL-G1/8-6-100	100
		8 mm	186119	QSL-G1/8-8	10
			132050	QSL-G1/8-8-50	50
<b>Racor rápido roscado acodado, largo, con hexágono exterior</b>					
	 <b>Nota</b> Los racores rápidos roscados con rosca G están previstos únicamente para las placas de alimentación.	4 mm	186127	QSL-G1/8-4	10
			133015	QSL-G1/8-4-100	100
		6 mm	186128	QSL-G1/8-6	10
			133016	QSL-G1/8-6-100	100
		8 mm	186130	QSL-G1/8-8	10
			133017	QSL-G1/8-8-100	100

1) Cantidad por unidad de embalaje

## Accesorios para el bloque de conexión, tamaño 20

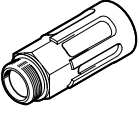

Referencias de pedido		N.º art.	Código del producto	PE <sup>1)</sup>	
<b>Silenciador</b>					
	Con rosca de conexión NPT, ejecución en metal	1/4 NPT	<b>12639</b>	<b>U-1/4-B-NPT</b>	1
		3/8 NPT	<b>12740</b>	<b>U-3/8-B-NPT</b>	1
	Con rosca de conexión NPT, ejecución sinterizada, larga	1/4 NPT	<b>1206990</b>	<b>AMTE-M-LH-N14</b>	20
		3/8 NPT	<b>1206991</b>	<b>AMTE-M-LH-N38</b>	20

1) Cantidad por unidad de embalaje

Referencias de pedido		N.º art.	Código del producto	PE <sup>1)</sup>	
<b>Silenciador</b>					
	Con rosca de conexión G, ejecución en polímero	G1/8	<b>2307</b>	<b>U-1/8</b>	1
	-  - <b>Nota</b> Los silenciadores con rosca G están previstos únicamente para las placas de alimentación.		<b>534222</b>	<b>U-1/8-50</b>	50
	Con rosca de conexión G, ejecución en metal	G1/8	<b>6841</b>	<b>U-1/8-B</b>	1
	-  - <b>Nota</b> Los silenciadores con rosca G están previstos únicamente para las placas de alimentación.				
	Con rosca de conexión G, ejecución sinterizada, larga	G1/8	<b>1205860</b>	<b>AMTE-M-LH-G18</b>	20
	-  - <b>Nota</b> Los silenciadores con rosca G están previstos únicamente para las placas de alimentación.				

1) Cantidad por unidad de embalaje

## Accesorios para el bloque de conexión, tamaño 20

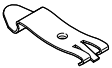
Referencias de pedido	Descripción	N.º art.	Código del producto	PE <sup>1)</sup>	
<b>Tapón ciego</b>					
	Con rosca de conexión NPT	1/8 NPT	173985	B-1/8-NPT	1
		1/4 NPT	174165	B-1/4-NPT	1
		3/8 NPT	174169	B-3/8-NPT	1
<b>Elemento de separación</b>					
	Para formar zonas de presión	G1/8 1/8 NPT	569995	VABD-8-B	1
		G1/4 1/4 NPT	569996	VABD-10-B	1
		G3/8 3/8 NPT	574483	VABD-14-B	1
<b>Accesorio para montaje en perfil DIN</b>					
	Para la fijación de la batería de válvulas en un perfil DIN estándar TH 35-7,5 o TH 35-15, según EN 60715	569998	VAME-T-M4	1	

1) Cantidad por unidad de embalaje



## Hoja de datos del bloque de conexión, tamaño 25

-  - Caudal  
hasta 1300 l/min

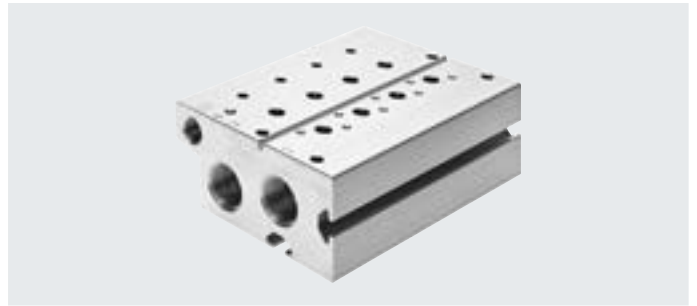

## Especificaciones técnicas generales

Para válvulas	Bloque de conexión estándar		Bloque de conexión compacto		Perfil distribuidor P en ambos lados
	3/2	5/2, 5/3	3/2	5/2, 5/3	3/2, 5/2, 5/3
Patrón uniforme [mm]	27,5				
Tipo de fijación	Con taladro pasante				
Cantidad máxima de posiciones de válvula	10	10	10	10	Con escuadra de fijación 10
Conexión 1	1/2 NPT	1/2 NPT	3/8 NPT	3/8 NPT	1/2 NPT
Conexión 3	1/2 NPT	1/2 NPT	3/8 NPT	3/8 NPT	-
Conexión 5	-	1/2 NPT	-	3/8 NPT	-
Conexión 12	1/8 NPT	1/8 NPT	-	-	-
Conexión 14	-	1/8 NPT	-	-	-
CRC <sup>1)</sup>	21)				

1) Clase de resistencia a la corrosión CRC 2 según la norma Festo FN 940070

Exposición moderada a la corrosión. Aplicación en interiores en los que puede producirse condensación. Piezas exteriores visibles cuya superficie debe cumplir requisitos esencialmente decorativos y que están en contacto directo con las atmósferas habituales en entornos industriales.

## Peso [g]

Posiciones de válvula	2	3	4	5	6	7	8	9	10
<b>Bloque de conexión para válvulas de 3/2 vías, estándar</b>									
VABM-B10-25E-...N12-...-P3	729	963	1197	1431	1665	1899	2133	2367	2601
<b>Bloque de conexión para válvulas de 5/2 y 5/3 vías, estándar</b>									
VABM-B10-25E-...N12-...	932	1229	1526	1823	2120	2417	2714	3011	3308
<b>Bloque de conexión para válvulas de 3/2 vías, compacto</b>									
VABM-B10-25S-...N38-...-P3	371	490	609	728	847	966	1085	1204	1323
<b>Bloque de conexión para válvulas de 5/2 y 5/3 vías, compacto</b>									
VABM-B10-25S-...N38-...	440	581	722	863	1004	1145	1286	1427	1568
<b>Perfil distribuidor P para fijación en ambos lados</b>									
VABM-B10-25-...N12-...-P53	260	342	424	506	588	670	752	834	916

## Materiales

Perfil distribuidor	Aleación forjada de aluminio
Nota sobre los materiales	En conformidad con la Directiva 2002/95/CE (RoHS)

## Hoja de datos del bloque de conexión, tamaño 25

### Dimensiones

Bloque de conexión para válvulas de 3/2 vías, estándar

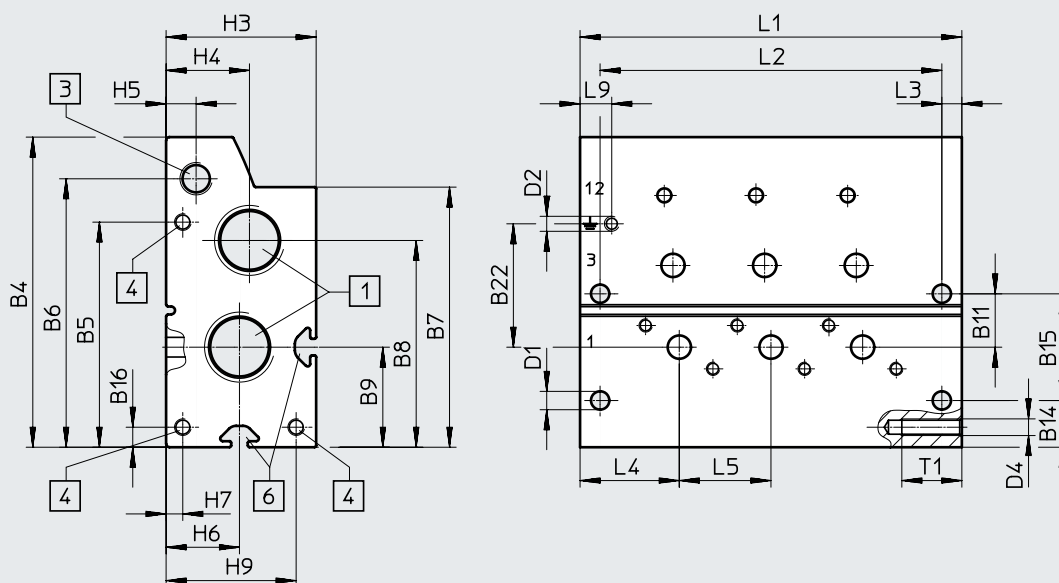

[1] Conexiones 1 y 3  
(en ambos lados): 1/2 NPT

[3] Conexiones 12 (en ambos  
lados): 1/8 NPT

[4] Rosca M5x18 para módulo de  
expansión

[6] Ranura perfilada IPM-05,  
sistema 5

Código del producto	B4	B5	B6	B7	B8	B9	B11	B14	B15	B16	B22
VABM-B10-25-E...N12-...-P3	93	67,5	80,5	78	62	30	16	14	32	6	37

Código del producto	D1 ø	D2	D4	H3	H4	H5	H6	H7	H9	L3	L4	L5	L9	T1
VABM-B10-25-E...N12-...-P3	5,5	M4x9	M5	45	25	9	22	5	39	6	29,8	27,5	9,5	18

Posiciones de válvula	2	3	4	5	6	7	8	9	10
L1 [mm]	87	114,5	142	169,5	197	224,5	252	279,5	307
L2 [mm]	75	102,5	130	157,5	185	212,5	240	267,5	295

## Hoja de datos del bloque de conexión, tamaño 25

### Dimensiones

Bloque de conexión para válvulas de 5/2 y 5/3 vías, estándar

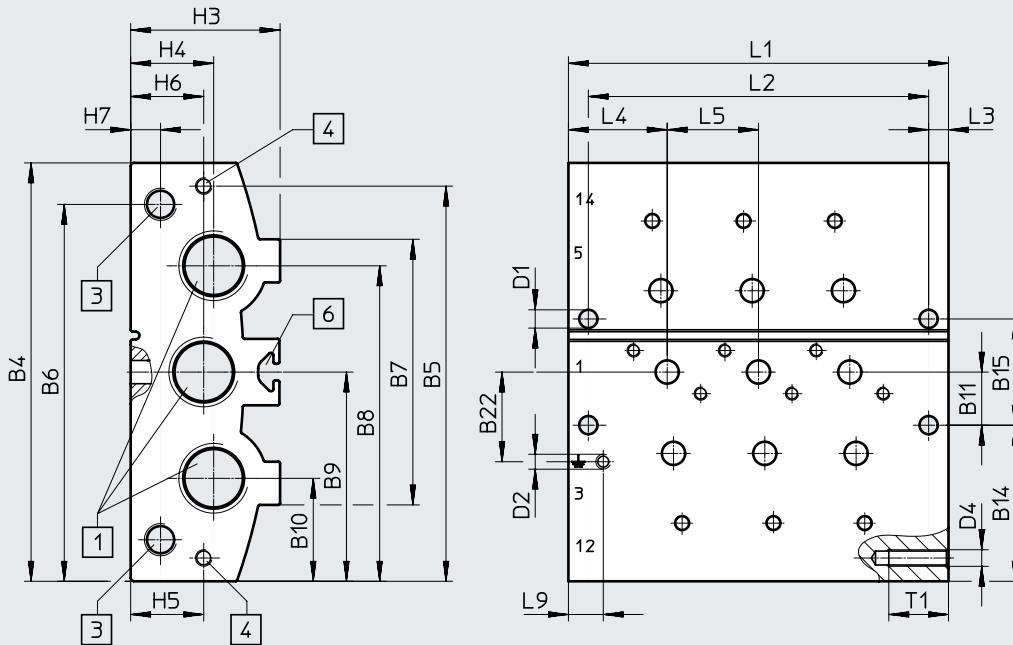

[1] Conexiones 1, 3 y 5 (en ambos lados): 1/2 NPT

[3] Conexiones 12 y 14 (en ambos lados): 1/8 NPT

[4] Rosca M5x18 para módulo de expansión

[6] Ranura perfilada IPM-05, sistema 5

Código del producto	B4	B5	B6	B7	B8	B9	B10	B11	B14	B15	B22
VABM-B10-25E-...-N12-...	126	119	113,5	80	95	63	31	16	47	32	27

Código del producto	D1 ø	D2	D4	H3	H4	H5	H6	H7	L3	L4	L5	L9	T1
VABM-B10-25E-...-N12-...	5,5	M4x9	M5	45	25	22	22	9	6	29,8	27,5	10,5	18

Posiciones de válvula	2	3	4	5	6	7	8	9	10
L1 [mm]	87	114,5	142	169,5	197	224,5	252	279,5	307
L2 [mm]	75	102,5	130	157,5	185	212,5	240	267,5	295

## Hoja de datos del bloque de conexión, tamaño 25

### Dimensiones

Bloque de conexión para válvulas de 3/2 vías, compacto

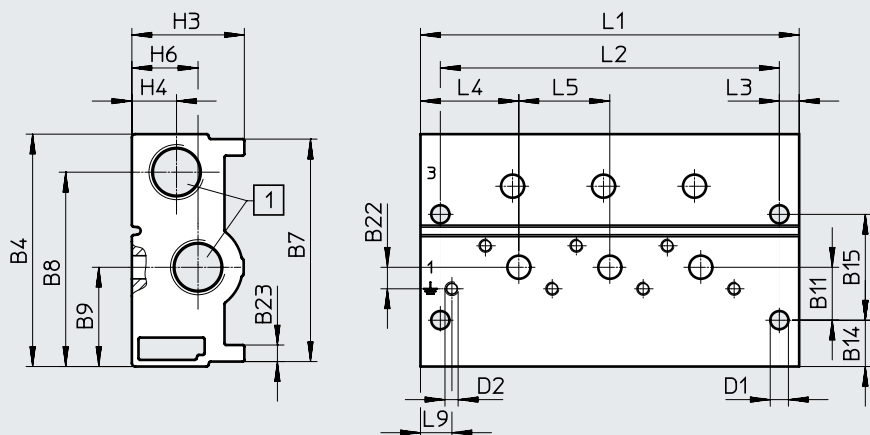

[1] Conexiones 1 y 3 (en ambos lados): 3/8 NPT

Código del producto	B4	B7	B8	B9	B11	B14	B15	B22	B23
VABM-B10-25S-...N38-...-P3	70,3	67,3	58,8	30	16	14	32	6,5	5

Código del producto	D1 ø	D2	H3	H4	H6	L3	L4	L5	L9
VABM-B10-25S-...N38-...-P3	5,5	M4x9	34	13,5	20	6	29,8	27,5	9,5

Posiciones de válvula	2	3	4	5	6	7	8	9	10
L1 [mm]	87	114,5	142	169,5	197	224,5	252	279,5	307
L2 [mm]	75	102,5	130	157,5	185	212,5	240	267,5	295

## Hoja de datos del bloque de conexión, tamaño 25

## Dimensiones

Bloque de conexión para válvulas de 5/2 y 5/3 vías, compacto

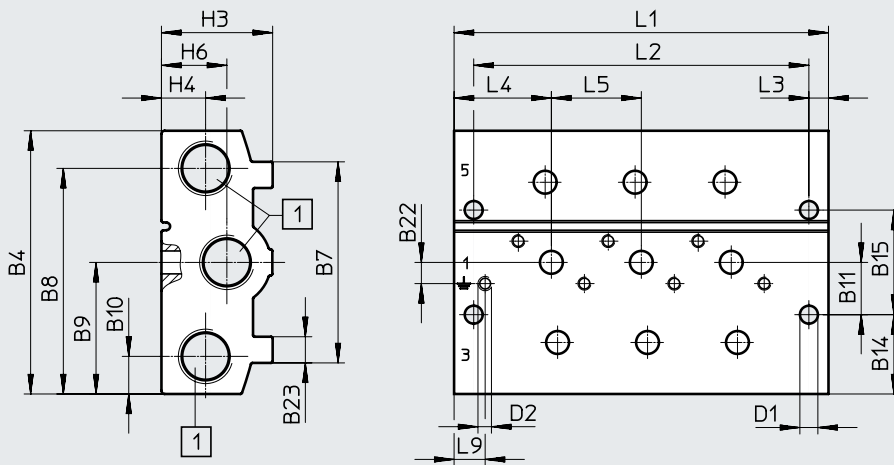

[1] Conexiones 1, 3 y 5 (en ambos lados): 3/8 NPT

Código del producto	B4	B7	B8	B9	B10	B11	B14	B15	B22	B23
VABM-B10-25S-...N38-...	80,5	61,5	69	40,3	11,5	16	24,3	32	6,5	8

Código del producto	D1 ø	D2	H3	H4	H6	L3	L4	L5	L9
VABM-B10-25S-...N38-...	5,5	M4x9	34	13,5	20	6	29,8	27,5	9,5

Posiciones de válvula	2	3	4	5	6	7	8	9	10
L1 [mm]	87	114,5	142	169,5	197	224,5	252	279,5	307
L2 [mm]	75	102,5	130	157,5	185	212,5	240	267,5	295

## Hoja de datos del bloque de conexión, tamaño 25

### Dimensiones

Perfil distribuidor P, montaje en ambos lados

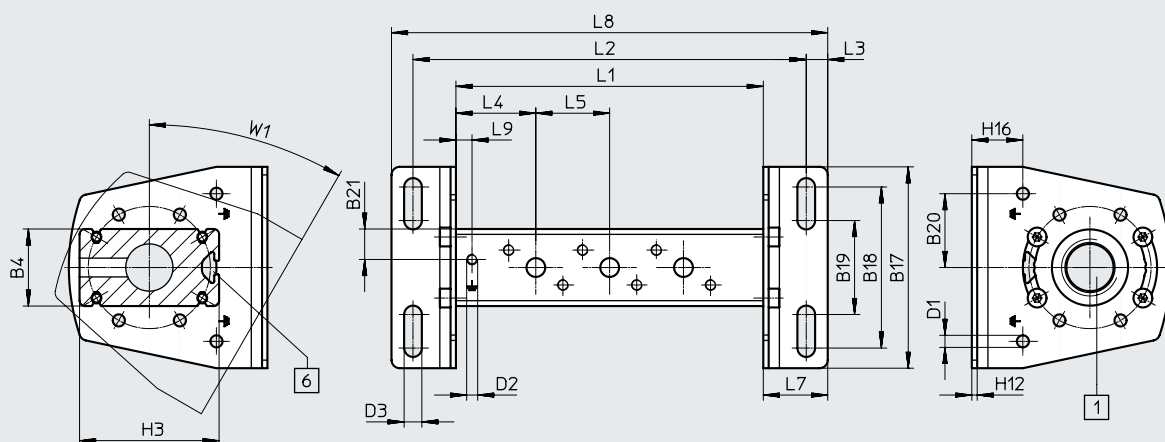

[1] Conexión 1: (en ambos lados):  
1/2 NPT

[6] Ranura perfilada IPM-05,  
sistema 5









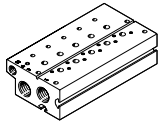

-  - **Nota**

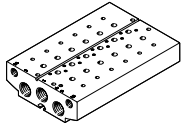
Escuadra de fijación con posibilidad de desplazamiento de  $\pm 30^\circ$

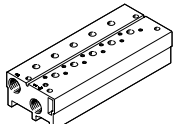

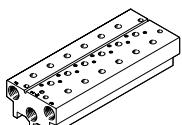

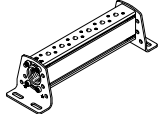

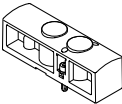
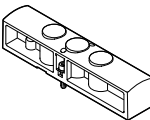

Código del producto	B4	B17	B18	B19	B20	B21	D1 $\varnothing$	D2	D3 $\varnothing$	H3	H12	H16	L3	L4	L5	L7	L9	W1
VABM-B10-25-N12-...-P53	28,7	75	60	35	27,5	11,4	4,5	M4x9	6,6	52	2	19	8	29,8	27,5	24	6	30

Posiciones de válvula	2	3	4	5	6	7	8	9	10
L1 [mm]	87	114,5	142	169,5	197	224,5	252	279,5	307
L2 [mm]	119	146,5	174	201,5	229	256,5	284	311,5	339
L8 [mm]	135	162,5	190	217,5	245	272,5	300	327,5	355

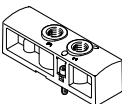
## Referencias de pedido del bloque de conexión, tamaño 25

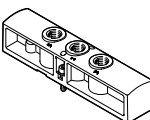

Referencias de pedido Descripción	Posiciones de válvula	N.º art.	Código del producto
<b>Bloque de conexión estándar</b>			
 <p>Para válvulas de 3/2 vías, incl. juntas y tornillos para el montaje</p> <p>-  - <b>Nota</b></p> <p>Los tapones ciegos para cerrar en un lado las tomas de alimentación (1, 3 y 14) están incluidos en el suministro.</p>	2	8026288	VABM-B10-25E-N12-2-P3
	3	8026289	VABM-B10-25E-N12-3-P3
	4	8026290	VABM-B10-25E-N12-4-P3
	5	8026291	VABM-B10-25E-N12-5-P3
	6	8026292	VABM-B10-25E-N12-6-P3
	7	8026293	VABM-B10-25E-N12-7-P3
	8	8026294	VABM-B10-25E-N12-8-P3
	9	8026295	VABM-B10-25E-N12-9-P3
	10	8026296	VABM-B10-25E-N12-10-P3
	 <p>Para válvulas de 5/2 y 5/3 vías, incl. juntas y tornillos para el montaje</p> <p>-  - <b>Nota</b></p> <p>Los tapones ciegos para cerrar en un lado las tomas de alimentación (1, 3, 5, 12 y 14) están incluidos en el suministro.</p>	2	8026252
3		8026253	VABM-B10-25E-N12-3
4		8026254	VABM-B10-25E-N12-4
5		8026255	VABM-B10-25E-N12-5
6		8026256	VABM-B10-25E-N12-6
7		8026257	VABM-B10-25E-N12-7
8		8026258	VABM-B10-25E-N12-8
9		8026259	VABM-B10-25E-N12-9
10		8026260	VABM-B10-25E-N12-10
<b>Bloque de conexión compacto</b>			
 <p>Para válvulas de 3/2 vías, incl. juntas y tornillos para el montaje</p> <p>-  - <b>Nota</b></p> <p>Los tapones ciegos para cerrar en un lado las tomas de alimentación (1 y 3) están incluidos en el suministro.</p>	2	8026306	VABM-B10-25S-N38-2-P3
	3	8026307	VABM-B10-25S-N38-3-P3
	4	8026308	VABM-B10-25S-N38-4-P3
	5	8026309	VABM-B10-25S-N38-5-P3
	6	8026310	VABM-B10-25S-N38-6-P3
	7	8026311	VABM-B10-25S-N38-7-P3
	8	8026312	VABM-B10-25S-N38-8-P3
	9	8026313	VABM-B10-25S-N38-9-P3
	10	8026314	VABM-B10-25S-N38-10-P3
	 <p>Para válvulas de 5/2 y 5/3 vías, incl. juntas y tornillos para el montaje</p> <p>-  - <b>Nota</b></p> <p>Los tapones ciegos para cerrar en un lado las tomas de alimentación (1, 3 y 5) están incluidos en el suministro.</p>	2	8026270
3		8026271	VABM-B10-25S-N38-3
4		8026272	VABM-B10-25S-N38-4
5		8026273	VABM-B10-25S-N38-5
6		8026274	VABM-B10-25S-N38-6
7		8026275	VABM-B10-25S-N38-7
8		8026276	VABM-B10-25S-N38-8
9		8026277	VABM-B10-25S-N38-9
10		8026278	VABM-B10-25S-N38-10
<b>Perfil distribuidor P</b>			
 <p>Para fijación en ambos lados, incl. juntas y tornillos para montar las válvulas</p> <p>-  - <b>Nota</b></p> <p>El tapón ciego para cerrar en un lado la toma de alimentación (1) está incluido en el suministro.</p>	2	8026228	VABM-B10-25-N12-2-P53
	3	8026229	VABM-B10-25-N12-3-P53
	4	8026230	VABM-B10-25-N12-4-P53
	5	8026231	VABM-B10-25-N12-5-P53
	6	8026232	VABM-B10-25-N12-6-P53
	7	8026233	VABM-B10-25-N12-7-P53
	8	8026234	VABM-B10-25-N12-8-P53
	9	8026235	VABM-B10-25-N12-9-P53
	10	8026236	VABM-B10-25-N12-10-P53

## Accesorios para el bloque de conexión, tamaño 25







Referencias de pedido		Peso [g]	N.º art.	Código del producto
Descripción				
<b>Placa ciega</b>				
	Para posición de válvula en bloque de conexión para válvulas de 3/2 vías	84	<b>8026210</b>	<b>VABB-B10-25-E-P3</b>
	Para posición de válvula en bloque de conexión para válvulas de 5/2 y 5/3 vías	117	<b>8026209</b>	<b>VABB-B10-25-E</b>
	Para posición de válvula en perfil distribuidor P	28	<b>8026208</b>	<b>VABB-B10-25-A</b>
<b>Placa de alimentación</b>				
	Para posición de válvula en bloque de conexión para válvulas de 3/2 vías  -  - <b>Nota</b> Las placas de alimentación están disponibles únicamente con rosca G.	80	<b>8026319</b>	<b>VABF-B10-25-P1A4-G14-P3</b>
	Para posición de válvula en bloque de conexión para válvulas de 5/2 y 5/3 vías  -  - <b>Nota</b> Las placas de alimentación están disponibles únicamente con rosca G.	110	<b>8026318</b>	<b>VABF-B10-25-P1A4-G14</b>
<b>Placa de alimentación</b>				
	Para posición de válvula en perfil distribuidor P  -  - <b>Nota</b> Las placas de alimentación están disponibles únicamente con rosca G.	26	<b>8026317</b>	<b>VABF-B10-25-P1-G14</b>



## Accesorios para el bloque de conexión, tamaño 25

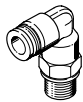

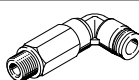
Referencias de pedido	Descripción de rosca NPT	N.º art.	Código del producto	PE <sup>1)</sup>	
<b>Racor rápido roscado con hexágono interior</b>					
	Rosca de conexión 1/8 NPT para diámetro exterior de tubo flexible	1/4 "	572318	QB-1/8-1/4-I-U	10
	Rosca de conexión 3/8 NPT para diámetro exterior de tubo flexible	5/16 "	572323	QB-3/8-5/16-I-U	10
		3/8 "	572324	QB-3/8-3/8-I-U	10
		1/2 "	572325	QB-3/8-1/2-I-U	10
Rosca de conexión 1/2 NPT para diámetro exterior de tubo flexible	1/2 "	572326	QB-1/2-1/2-I-U	10	
<b>Racor rápido roscado con hexágono exterior</b>					
	Rosca de conexión 1/2 NPT para diámetro exterior de tubo flexible	3/8 "	533283	QB-1/2-3/8-U	5
<b>Racor rápido roscado acodado con hexágono exterior</b>					
	Rosca de conexión 3/8 NPT para diámetro exterior de tubo flexible	5/16 "	533299	QBL-3/8-5/16-U	5
		3/8 "	533300	QBL-3/8-3/8-U	5
		1/2 "	533301	QBL-3/8-1/2-U	5
	Rosca de conexión 1/2 NPT para diámetro exterior de tubo flexible	3/8 "	533302	QBL-1/2-3/8-U	5
		1/2 "	533303	QBL-1/2-1/2-U	5

1) Cantidad por unidad de embalaje



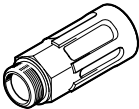

Referencias de pedido	Descripción de rosca G	N.º art.	Código del producto	PE <sup>1)</sup>	
<b>Racor rápido roscado con hexágono interior</b>					
	Rosca de conexión G1/4 para diámetro exterior de tubo flexible	6 mm	186108	QS-G1/4-6-I	10
	 - <b>Nota</b> Los racores rápidos roscados con rosca G están previstos únicamente para las placas de alimentación.	8 mm	186110	QS-G1/4-8-I	10
		10 mm	186112	QS-G1/4-10-I	10
<b>Racor rápido roscado acodado con hexágono exterior</b>					
	Rosca de conexión G1/4 para diámetro exterior de tubo flexible	6 mm	186118	QSL-G1/4-6	10
			132051	QSL-G1/4-6-100	100
	 - <b>Nota</b> Los racores rápidos roscados con rosca G están previstos únicamente para las placas de alimentación.	8 mm	186120	QSL-G1/4-8	10
			132052	QSL-G1/4-8-50	50
		10 mm	186122	QSL-G1/4-10	10
	132053	QSL-G1/4-10-50	50		
<b>Racor rápido roscado acodado, largo, con hexágono exterior</b>					
	Rosca de conexión G1/4 para diámetro exterior de tubo flexible	6 mm	186129	QSL-G1/4-6	10
		8 mm	186131	QSL-G1/4-8	10
	 - <b>Nota</b> Los racores rápidos roscados con rosca G están previstos únicamente para las placas de alimentación.	10 mm	186133	QSL-G1/4-10	10

1) Cantidad por unidad de embalaje



## Accesorios para el bloque de conexión, tamaño 25

Referencias de pedido		Descripción de rosca NPT	N.º art.	Código del producto	PE <sup>1)</sup>
<b>Silenciador</b>					
	Con rosca de conexión NPT, ejecución en metal	3/8 NPT	12740	U-3/8-B-NPT	1
		1/2 NPT	12741	U-1/2-B-NPT	1
	Con rosca de conexión NPT, ejecución sinterizada, larga	3/8 NPT	1206991	AMTE-M-LH-N38	20
		1/2 NPT	1206992	AMTE-M-LH-N12	10

1) Cantidad por unidad de embalaje

Referencias de pedido		Descripción de rosca G	N.º art.	Código del producto	PE <sup>1)</sup>
<b>Silenciador</b>					
	Con rosca de conexión G, ejecución en polímero	G1/4	2316	U-1/4	1
			534223	U-1/4-20	20
 <b>Nota</b> Los silenciadores con rosca G están previstos únicamente para las placas de alimentación.					
	Con rosca de conexión G, ejecución sinterizada, larga	G1/4	1205861	AMTE-M-LH-G1	20
			 <b>Nota</b> Los silenciadores con rosca G están previstos únicamente para las placas de alimentación.		

1) Cantidad por unidad de embalaje

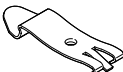
Referencias de pedido		Descripción	N.º art.	Código del producto	PE <sup>1)</sup>
<b>Tapón ciego</b>					
	Con rosca de conexión NPT	1/8 NPT	173985	B-1/8-NPT	1
		3/8 NPT	174169	B-3/8-NPT	1
		1/2 NPT	31785	B-1/2-NPT	1
<b>Elemento de separación</b>					
	Para la creación de zonas de presión para conexión	G1/8	569995	VABD-8-B	1
		1/8 NPT			
		G1/4	569996	VABD-10-B	1
		1/4 NPT			
		G3/8	574483	VABD-14-B	1
		3/8 NPT			
<b>Accesorio para montaje en perfil DIN</b>					
	Para tamaño 25, para la fijación en perfiles DIN estándar TH 357,5 o TH 3515 según EN 60715		2636436	VAME-T-M5	2

1) Cantidad por unidad de embalaje

## Hoja de datos del bloque de conexión, tamaño 30

-  - Caudal  
hasta 2300 l/min

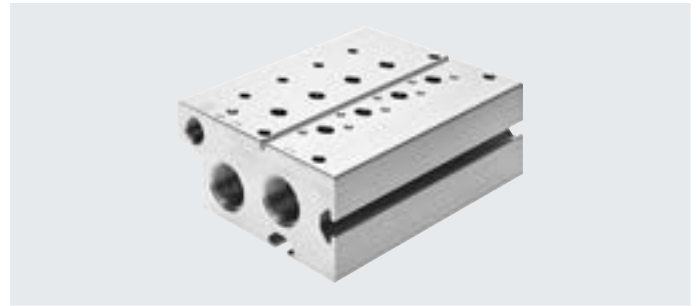

## Especificaciones técnicas generales

Función de la válvula	Bloque de conexión estándar		Bloque de conexión compacto		Perfil distribuidor P en ambos lados
	3/2	5/2, 5/3	3/2	5/2, 5/3	
Patrón uniforme [mm]	32				
Tipo de fijación	Con taladro pasante				Con escuadra de fijación
Cantidad máx. de posiciones de válvula	10	10	10	10	10
Conexión 1	3/4 NPT	3/4 NPT	1/2 NPT	1/2 NPT	3/4 NPT
Conexión 3	3/4 NPT	3/4 NPT	1/2 NPT	1/2 NPT	-
Conexión 5	-	3/4 NPT	-	1/2 NPT	-
Conexión 12	1/8 NPT	1/8 NPT	-	-	-
Conexión 14	-	1/8 NPT	-	-	-
CRC <sup>1)</sup>	21)				

1) Clase de resistencia a la corrosión CRC 2 según la norma Festo FN 940070

Exposición moderada a la corrosión. Aplicación en interiores en los que puede producirse condensación. Piezas exteriores visibles cuya superficie debe cumplir requisitos esencialmente decorativos y que están en contacto directo con las atmósferas habituales en entornos industriales.

## Peso [g]

Posiciones de válvula	2	3	4	5	6	7	8	9	10
<b>Bloque de conexión para válvulas de 3/2 vías, estándar</b>									
VABM-B10-30E-N34-...-P3	1411	1828	2245	2662	3079	3496	3913	4330	4747
<b>Bloque de conexión para válvulas de 5/2 y 5/3 vías, estándar</b>									
VABM-B10-30E-N34-...	1722	2213	2703	3194	3684	4175	4665	5156	5646
<b>Bloque de conexión para válvulas de 3/2 vías, compacto</b>									
VABM-B10-30S-N12-...-P3	652	872	1093	1313	1533	1753	1973	2193	2413
<b>Bloque de conexión para válvulas de 5/2 y 5/3 vías, compacto</b>									
VABM-B10-30S-N12-...	759	1013	1267	1522	1776	2030	2285	2539	2793
<b>Perfil distribuidor P para fijación en ambos lados</b>									
VABM-B10-30-N34-...-P53	818	977	1135	1293	1452	1610	1768	1927	2085

## Materiales

Perfil distribuidor	Aleación forjada de aluminio
Nota sobre los materiales	En conformidad con la Directiva 2002/95/CE (RoHS)

## Hoja de datos del bloque de conexión, tamaño 30

### Dimensiones

Bloque de conexión para válvulas de 3/2 vías, estándar

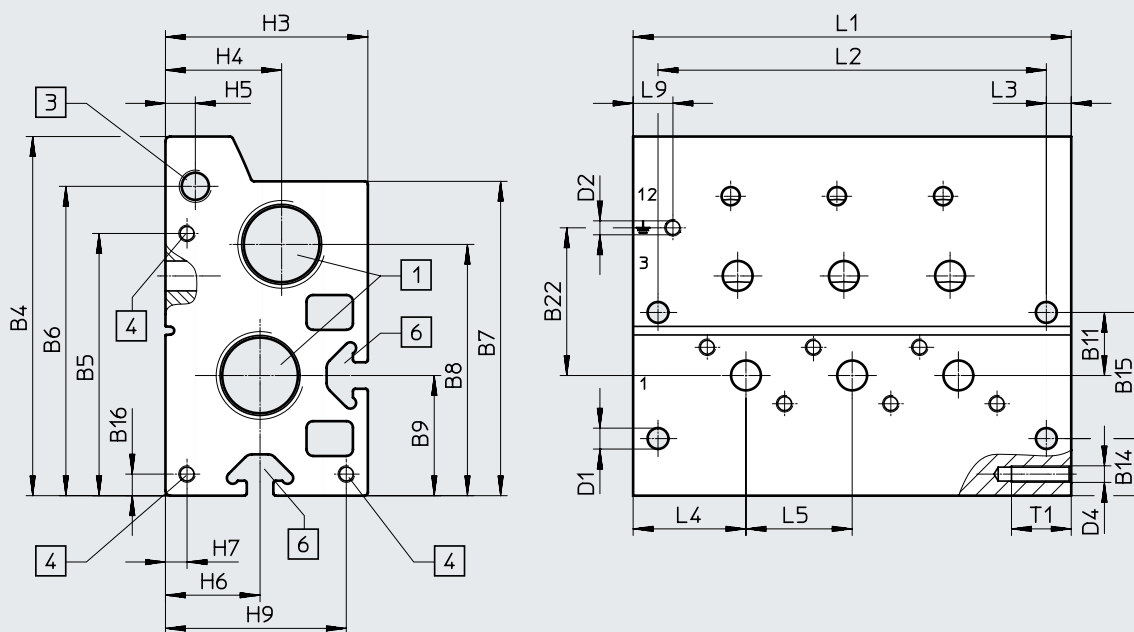

[1] Conexiones 1 y 3: 3/4 NPT

[3] Conexión 12: 1/8 NPT

[4] Rosca M5x18 para módulo de expansión

[6] Ranura perfilada IPM-08 sistema 8

Código del producto	B4	B5	B6	B7	B8	B9	B11	B14	B15	B16	B22
VABM-B10-30E-N34-...-P3	108,2	79	93,2	94,7	75,7	36,2	19	17,2	38	6,5	44,5

Código del producto	D1 ø	D2	D4	H3	H4	H5	H6	H7	H9	L3	L4	L5	L9	T1
VABM-B10-30E-N34-...-P3	6,3	M5x11	M5	61	35	9	28,5	6,5	54,5	7,5	34	32	12	18

Posiciones de válvula	2	3	4	5	6	7	8	9	10
L1 [mm]	100	132	164	196	228	260	292	324	356
L2 [mm]	85	117	149	181	213	245	277	309	341

## Hoja de datos del bloque de conexión, tamaño 30

### Dimensiones

Bloque de conexión para válvulas de 5/2 y 5/3 vías, estándar

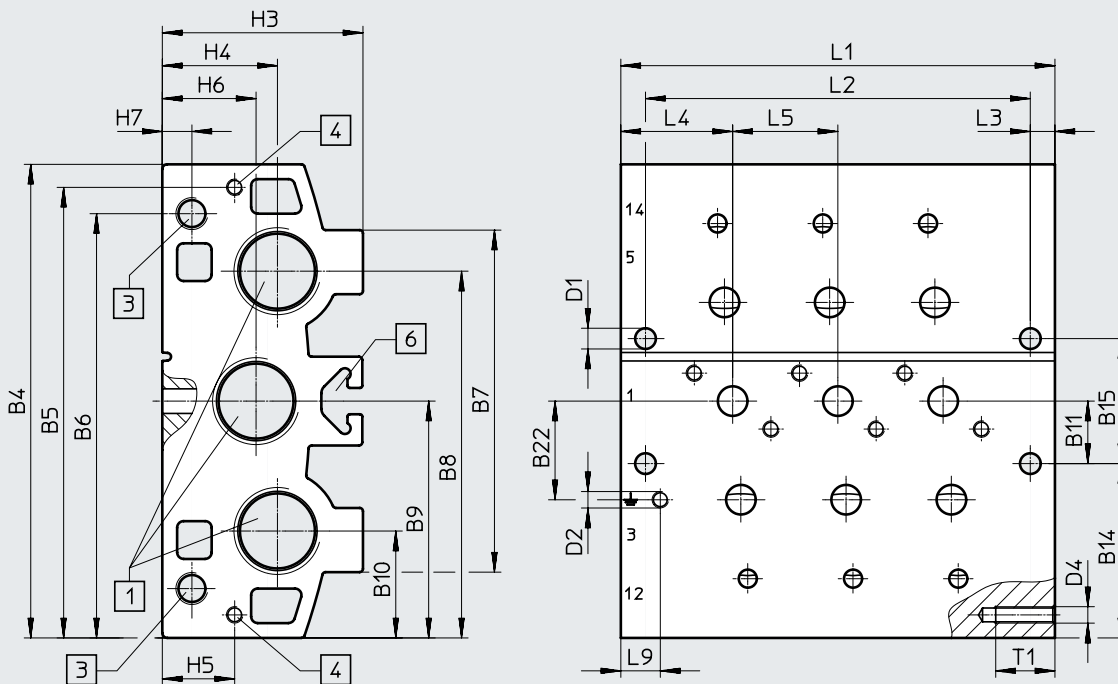

[1] Conexiones 1, 3 y 5: 3/4 NPT

[3] Conexiones 12 y 14: 1/8 NPT

[4] Rosca M5x18 para módulo de expansión

[6] Ranura perfilada IPM-08 sistema 8

Código del producto	B4	B5	B6	B7	B8	B9	B10	B11	B14	B15	B22
VABM-B10-30E-N34-...	144	137	129	104	111,5	72	32,5	19	53	38	30

Código del producto	D1 ø	D2	D4	H3	H4	H5	H6	H7	L3	L4	L5	L9	T1
VABM-B10-30E-N34-...	6,3	M5x11	M5	61	35	22	28,5	9	7,5	34	32	12	18

Posiciones de válvula	2	3	4	5	6	7	8	9	10
L1 [mm]	100	132	164	196	228	260	292	324	356
L2 [mm]	85	117	149	181	213	245	277	309	341

## Hoja de datos del bloque de conexión, tamaño 30

### Dimensiones

Bloque de conexión para válvulas de 3/2 vías, compacto

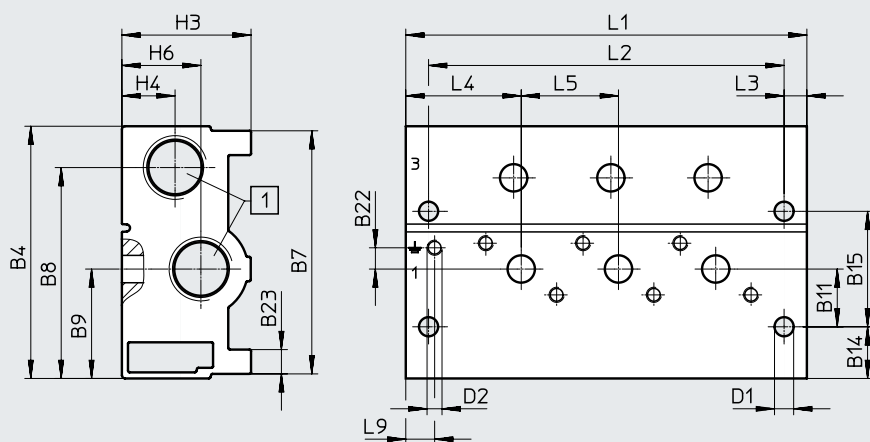

[1] Conexiones 1 y 3: 1/2 NPT

Código del producto	B4	B7	B8	B9	B11	B14	B15	B22	B23
VABM-B10-30S-N12....-P3	83	80	69,4	36	19	17	38	7	8

Código del producto	D1 ø	D2	H3	H4	H6	L3	L4	L5	L9
VABM-B10-30S-N12....-P3	6,3	M5x11	42,5	17,5	26	7,5	38	32	12

Posiciones de válvula	2	3	4	5	6	7	8	9	10
L1 [mm]	100	132	164	196	228	260	292	324	356
L2 [mm]	85	117	149	181	213	245	277	309	341

### Dimensiones

Bloque de conexión para válvulas de 5/2 y 5/3 vías, compacto

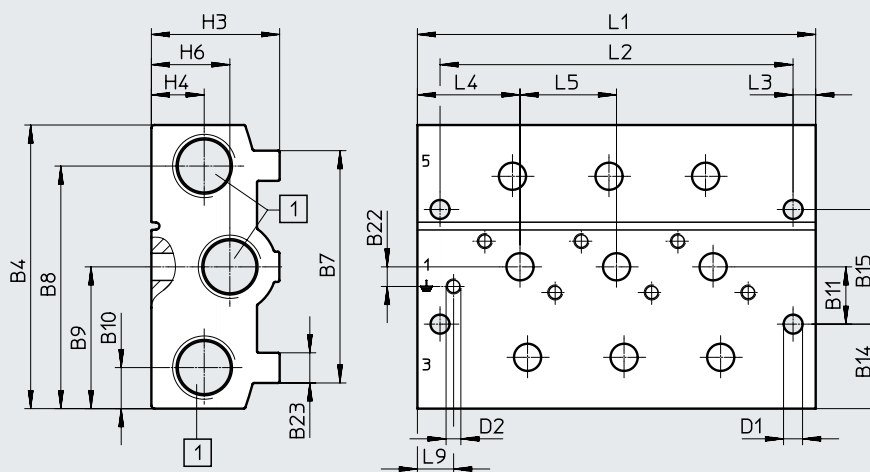

[1] Conexiones 1, 3 y 5: 1/2 NPT

Código del producto	B4	B7	B8	B9	B10	B11	B14	B15	B22	B23
VABM-B10-30S-N12....	94	77	80,4	47	13,6	19	28	38	6,5	10

Código del producto	D1 ø	D2	H3	H4	H6	L3	L4	L5	L9
VABM-B10-30S-N12....	6,3	M5x11	42,5	17,5	26	7,5	34	32	12

Posiciones de válvula	2	3	4	5	6	7	8	9	10
L1 [mm]	100	132	164	196	228	260	292	324	356
L2 [mm]	85	117	149	181	213	245	277	309	341

## Hoja de datos del bloque de conexión, tamaño 30

### Dimensiones

Perfil distribuidor P, montaje en ambos lados

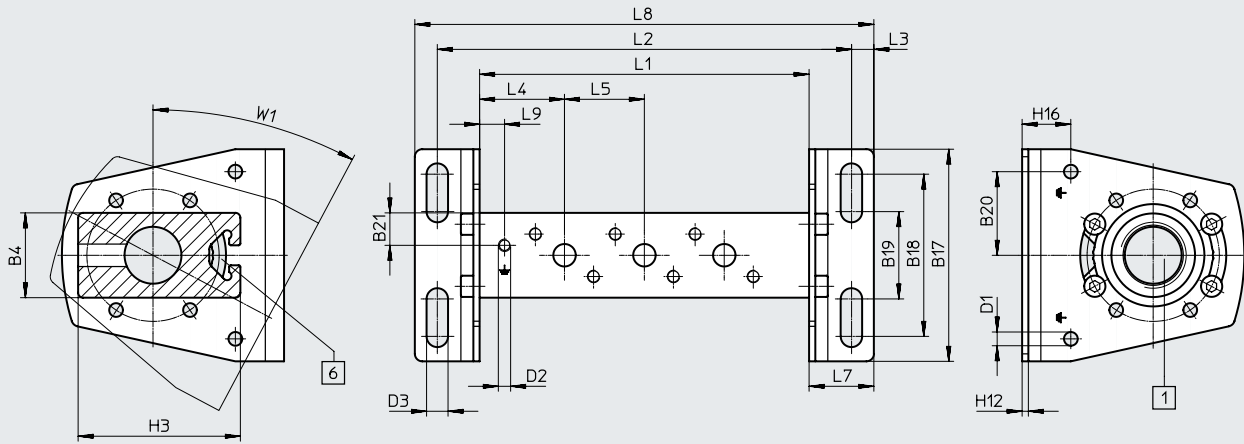

[1] Conexión 1: 3/4NPT

[6] Ranura perfilada IPM-08 sistema 8









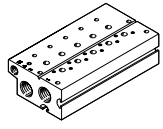

-  - Nota

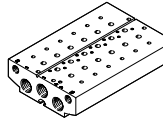
Escuadra de fijación con posibilidad de desplazamiento de  $\pm 30^\circ$ .

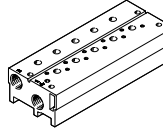
Código del producto	B4	B17	B18	B19	B20	B21	D1 $\varnothing$	D2	D3 $\varnothing$	H3	H12	H16	L3	L4	L5	L7	L9	W1
VABM-B10-30-N34-...-P53	34	85	65	35	33,5	13	5,5	M5x11	8,6	65	2,5	19,5	9	34	32	26	10	30°

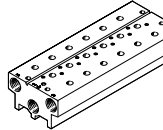

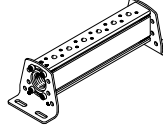



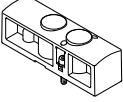
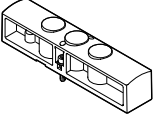

Posiciones de válvula	2	3	4	5	6	7	8	9	10
L1 [mm]	100	132	164	196	228	260	292	324	356
L2 [mm]	134	166	198	230	262	294	326	358	390
L8 [mm]	152	184	216	248	280	312	344	376	408

## Referencias de pedido del bloque de conexión, tamaño 30

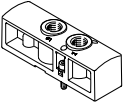

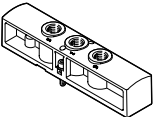

Referencias de pedido: bloque de conexión				
Descripción	Posiciones de válvula	N.º art.	Código del producto	
<b>Bloque de conexión estándar</b>				
 <p>Para válvulas de 3/2 vías, incl. juntas y tornillos para el montaje</p> <p>-  <b>Nota</b> Los tapones ciegos para cerrar en un lado las tomas de alimentación (1, 3 y 14) están incluidos en el suministro.</p>	2	8026404	VABM-B10-30E-N34-2-P3	
	3	8026405	VABM-B10-30E-N34-3-P3	
	4	8026406	VABM-B10-30E-N34-4-P3	
	5	8026407	VABM-B10-30E-N34-5-P3	
	6	8026408	VABM-B10-30E-N34-6-P3	
	7	8026409	VABM-B10-30E-N34-7-P3	
	8	8026410	VABM-B10-30E-N34-8-P3	
	9	8026411	VABM-B10-30E-N34-9-P3	
	10	8026412	VABM-B10-30E-N34-10-P3	
	 <p>Para válvulas de 5/2 vías y 5/3 vías, incl. juntas y tornillos para el montaje</p> <p>-  <b>Nota</b> Los tapones ciegos para cerrar en un lado las tomas de alimentación (1, 3, 5, 12 y 14) están incluidos en el suministro.</p>	2	8026368	VABM-B10-30E-N34-2
3		8026369	VABM-B10-30E-N34-3	
4		8026370	VABM-B10-30E-N34-4	
5		8026371	VABM-B10-30E-N34-5	
6		8026372	VABM-B10-30E-N34-6	
7		8026373	VABM-B10-30E-N34-7	
8		8026374	VABM-B10-30E-N34-8	
9		8026375	VABM-B10-30E-N34-9	
10		8026376	VABM-B10-30E-N34-10	
<b>Bloque de conexión compacto</b>				
 <p>Para válvulas de 3/2 vías, incl. juntas y tornillos para el montaje</p> <p>-  <b>Nota</b> Los tapones ciegos para cerrar en un lado las tomas de alimentación (1 y 3) están incluidos en el suministro.</p>	2	8026422	VABM-B10-30S-N12-2-P3	
	3	8026423	VABM-B10-30S-N12-3-P3	
	4	8026424	VABM-B10-30S-N12-4-P3	
	5	8026425	VABM-B10-30S-N12-5-P3	
	6	8026426	VABM-B10-30S-N12-6-P3	
	7	8026427	VABM-B10-30S-N12-7-P3	
	8	8026428	VABM-B10-30S-N12-8-P3	
	9	8026429	VABM-B10-30S-N12-9-P3	
	10	8026430	VABM-B10-30S-N12-10-P3	
	 <p>Para válvulas de 5/2 vías y 5/3 vías, incl. juntas y tornillos para el montaje</p> <p>-  <b>Nota</b> Los tapones ciegos para cerrar en un lado las tomas de alimentación (1, 3 y 5) están incluidos en el suministro.</p>	2	8026386	VABM-B10-30S-N12-2
3		8026387	VABM-B10-30S-N12-3	
4		8026388	VABM-B10-30S-N12-4	
5		8026389	VABM-B10-30S-N12-5	
6		8026390	VABM-B10-30S-N12-6	
7		8026391	VABM-B10-30S-N12-7	
8		8026392	VABM-B10-30S-N12-8	
9		8026393	VABM-B10-30S-N12-9	
10		8026394	VABM-B10-30S-N12-10	
<b>Perfil distribuidor P</b>				
 <p>Para fijación en ambos lados, incl. juntas y tornillos para montar las válvulas</p> <p>-  <b>Nota</b> El tapón ciego para cerrar en un lado la toma de alimentación (1) está incluido en el suministro.</p>	2	8026347	VABM-B10-30-N34-2-P53	
	3	8026348	VABM-B10-30-N34-3-P53	
	4	8026349	VABM-B10-30-N34-4-P53	
	5	8026350	VABM-B10-30-N34-5-P53	
	6	8026351	VABM-B10-30-N34-6-P53	
	7	8026352	VABM-B10-30-N34-7-P53	
	8	8026353	VABM-B10-30-N34-8-P53	
	9	8026354	VABM-B10-30-N34-9-P53	
	10	8026355	VABM-B10-30-N34-10-P53	









## Accesorios para el bloque de conexión, tamaño 30

Referencias de pedido		Peso [g]	N.º art.	Código del producto
Descripción				
<b>Placa ciega</b>				
	Para posición de válvula en bloque de conexión para válvulas de 3/2 vías	128	<b>8026336</b>	<b>VABB-B10-30-E-P3</b>
	Para posición de válvula en bloque de conexión para válvulas de 5/2 y 5/3 vías	179	<b>8026335</b>	<b>VABB-B10-30-E</b>
	Para posición de válvula en perfil distribuidor P	43	<b>8026334</b>	<b>VABB-B10-30-A</b>
<b>Placa de alimentación</b>				
	Para posición de válvula en bloque de conexión para válvulas de 3/2 vías  - <b>Nota</b> Las placas de alimentación están disponibles únicamente con rosca G.	121	<b>8026435</b>	<b>VABF-B10-30-P1A4-G38-P3</b>
	Para posición de válvula en bloque de conexión para válvulas de 5/2 y 5/3 vías  - <b>Nota</b> Las placas de alimentación están disponibles únicamente con rosca G.	167	<b>8026434</b>	<b>VABF-B10-30-P1A4-G38</b>
<b>Placa de alimentación</b>				
	Para posición de válvula en perfil distribuidor P  - <b>Nota</b> Las placas de alimentación están disponibles únicamente con rosca G.	40	<b>8026433</b>	<b>VABF-B10-30-P1-G38</b>

## Accesorios para el bloque de conexión, tamaño 30

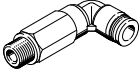

Referencias de pedido		Descripción de rosca NPT	N.º art.	Código del producto	PE <sup>1)</sup>
<b>Racor rápido roscado con hexágono interior</b>					
	Rosca de conexión 1/8 NPT para diámetro exterior de tubo flexible	1/4 "	572318	QB-1/8-1/4-I-U	10
	Rosca de conexión 1/2 NPT para diámetro exterior de tubo flexible	1/2 "	572326	QB-1/2-1/2-I-U	10
<b>Racor rápido roscado con hexágono exterior</b>					
	Rosca de conexión 1/2 NPT para diámetro exterior de tubo flexible	3/8 "	533283	QB-1/2-3/8-U	5
<b>Racor rápido roscado acodado con hexágono exterior</b>					
	Rosca de conexión 1/2 NPT para diámetro exterior de tubo flexible	3/8 "	533302	QBL-1/2-3/8-U	5
		1/2 "	533303	QBL-1/2-1/2-U	5
<b>Racor de boquilla con hexágono exterior</b>					
	Rosca de conexión 3/4 NPT para diámetro interior de tubo flexible Ejecución en aluminio	19 mm	564848	N-3/4-P-19-NPT	1

1) Cantidad por unidad de embalaje



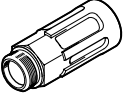

Referencias de pedido		Descripción de rosca G	N.º art.	Código del producto	PE <sup>1)</sup>
<b>Racor rápido roscado con hexágono interior</b>					
	Rosca de conexión G3/8 para diámetro exterior de tubo flexible  -  - <b>Nota</b> Los racores rápidos roscados con rosca G están previstos únicamente para las placas de alimentación.	8 mm	186111	QS-G3/8-8-I	10
		10 mm	186113	QS-G3/8-10-I	10
		12 mm	186114	QS-G3/8-12-I	10
<b>Racor rápido roscado acodado con hexágono exterior</b>					
	Rosca de conexión G3/8 para diámetro exterior de tubo flexible  -  - <b>Nota</b> Los racores rápidos roscados con rosca G están previstos únicamente para las placas de alimentación.	8 mm	186121	QSL-G3/8-8	10
			132055	QSL-G3/8-8-50	50
		10 mm	186123	QSL-G3/8-10	10
			132056	QSL-G3/8-10-20	20
		12 mm	186124	QSL-G3/8-12	10
	132057	QSL-G3/8-12-20	20		
<b>Racor rápido roscado acodado, largo, con hexágono exterior</b>					
	Rosca de conexión G3/8 para diámetro exterior de tubo flexible  -  - <b>Nota</b> Los racores rápidos roscados con rosca G están previstos únicamente para las placas de alimentación.	8 mm	186132	QSL-G3/8-8	10
		10 mm	186134	QSL-G3/8-10	10
		12 mm	186135	QSL-G3/8-12	10

1) Cantidad por unidad de embalaje



## Accesorios para el bloque de conexión, tamaño 30

Referencias de pedido		Descripción de rosca NPT	N.º art.	Código del producto	PE <sup>1)</sup>
<b>Silenciador</b>					
	Con rosca de conexión NPT, ejecución en metal	3/8 NPT	12740	U-3/8-B-NPT	1
		1/2 NPT	12741	U-1/2-B-NPT	1
		3/4 NPT	566823	U-3/4-B-NPT	1
	Con rosca de conexión NPT, ejecución sinterizada, larga	1/2 NPT	1206992	AMTE-M-LH-N12	10

1) Cantidad por unidad de embalaje

Referencias de pedido		Descripción de rosca G	N.º art.	Código del producto	PE <sup>1)</sup>
<b>Silenciador</b>					
	Con rosca de conexión G, ejecución en metal	G3/8	6843	U-3/8-B	1
		<p>-  - <b>Nota</b></p> <p>Los silenciadores con rosca G están previstos únicamente para las placas de alimentación.</p>			
	Con rosca de conexión G, ejecución sinterizada, larga	3/8 NPT	1206991	AMTE-M-LH-N38	20
<p>-  - <b>Nota</b></p> <p>Los silenciadores con rosca G están previstos únicamente para las placas de alimentación.</p>					

1) Cantidad por unidad de embalaje

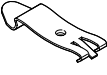
Referencias de pedido		Descripción	N.º art.	Código del producto	PE <sup>1)</sup>
<b>Tapón ciego</b>					
	Con rosca de conexión NPT	1/8 NPT	173985	B-1/8-NPT	1
		1/2 NPT	31785	B-1/2-NPT	1
		3/4 NPT	31786	B-3/4-NPT	1
<b>Elemento de separación</b>					
	Para la creación de zonas de presión	G1/8	569995	VABD-8-B	1
		1/8 NPT			
		G1/2	8022483	VABD-17.5-B	1
		1/2 NPT			
		G3/4	8022484	VABD-22.7-B	1
		3/4 NPT			
<b>Accesorio para montaje en perfil DIN</b>					
	Para tamaño 30, para la fijación en perfiles DIN estándar TH 357,5 o TH 3515 según EN 60715		3488412	VAME-T-M6	2

1) Cantidad por unidad de embalaje