

Transmisor de presión SPTE

FESTO



Características

Información resumida

- Diseño compacto
- Muy ligero
- Diferentes posibilidades de conexión neumática
- Señal de salida: 0 ... 10 V o 1 ... 5 V
- Distintos márgenes de presión

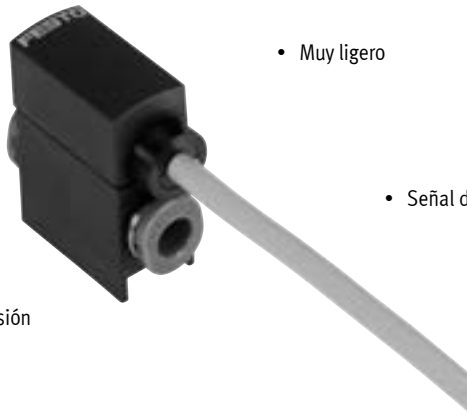

Posibilidades de conexión neumática



Casquillo enchufable



Racor de conexión



Brida



Cartucho

- Nota

La versión con cartucho de 10 mm está prevista para el generador de vacío OVEL.

Utilización con SCDN



- Uno o dos transmisores de presión SPTE pueden conectarse a un convertidor de señales SCDN
- Indicadores de valor de medición con selección de unidad
- Pantalla azul con fuente blanca de alto contraste y conmutación a rojo
- IO-Link / 2 salidas de conmutación PNP o NPN
- Control de mínimo y máximo

Cuadro general de periféricos

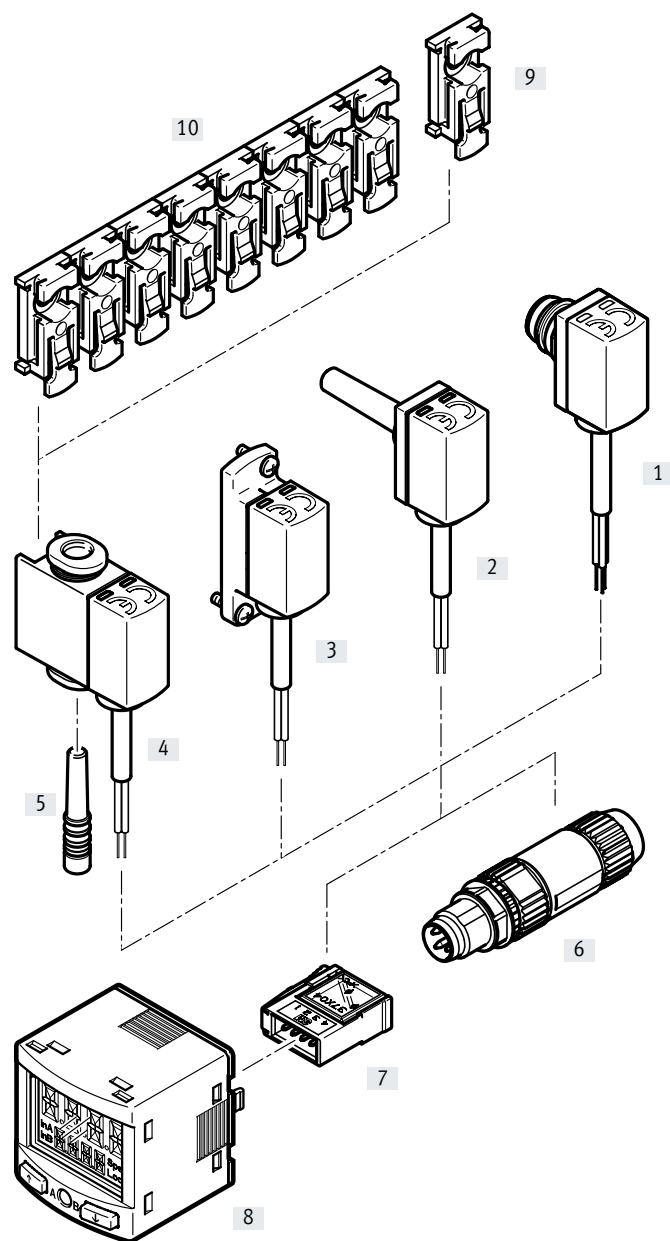

Accesorios		→ Página/Internet
[1]	Transmisor de presión SPTE-...-PC10-...	5
[2]	Transmisor de presión SPTE-...-S-...	5
[3]	Transmisor de presión SPTE-...-F-...	5
[4]	Transmisor de presión SPTE-...-Q-...	5
[5]	Tapón ciego QSMC-3H (con SPTE-...-Q-... incluido en el suministro)	qs
[6]	Conector NECU-S-M8G3-HX-Q3	10
[7]	Conector NECU-S-ECG4-HX-Q3	10
[8]	Convertidor de señales SCDN-2V-EC4-PNLK-L1	scdn
[9]	Clip de fijación SAMH-PE-MC-1	10
[10]	Clip de fijación SAMH-PE-MC-8	10

Códigos del producto

001	Serie
SPTE	Transmisor de presión

002	Margen de medición de presión
B2	-1 ... 1 bar
V1	0 ... -1 bar
P10	0 ... 10 bar

003	Entrada de presión
R	Presión relativa

004	Conexión neumática
F	Brida/placa base
Q3	Racor de conexión de 3 mm
Q4	Racor de conexión de 4 mm
S4	Casquillo enchufable de 4 mm
S6	Casquillo enchufable de 6 mm
PC10	Cartucho de 10 mm

005	Salida eléctrica 1
B	1 ... 5 V
V	0 ... 10 V

006	Conexión eléctrica
2.5K	Cable de 2,5 m, extremo abierto

Hoja de datos

Función

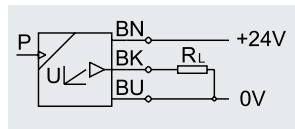

- - Tensión
10 ... 30 V DC

- - Presión
-1 ... +10 bar

- - Margen de temperatura
0 ... +50 °C



Especificaciones técnicas generales

Certificación	RCM c UL us - Recognized (OL)
Marcado CE (véase la declaración de conformidad) ¹⁾	Según la Directiva sobre CEM de la UE
Nota sobre los materiales	En conformidad con la Directiva 2002/95/CE (RoHS)

Señal de entrada/elemento de medición

SPTE- ... -	V1R	B2R	P10R
Magnitud medida	Presión relativa		
Procedimiento de medición	Sensor de presión piezoresistivo		
Valor inicial del margen de medición de presión [bar]	0	-1	0
Valor final del margen de medición de presión [bar]	-1	1	10
Presión máx. de sobrecarga [bar]	5	5	15
Medio de funcionamiento	Aire comprimido según ISO 8573-1:2010 [7:4:4]		
Nota sobre el medio de funcionamiento/mando	Puede emplearse con aire comprimido lubricado		
Temperatura del medio [°C]	0 ... +50		
Temperatura ambiente [°C]	0 ... +50		

Salida, datos generales

Precisión \pm FS ²⁾ [%]	3 (a temperatura ambiente de aprox. 23 °C) 4 (en el margen de temperatura ambiente de 0 ... 50 °C)
Precisión de repetición \pm FS ²⁾ [%]	0,3
Coefficiente de temperatura \pm FS/K ²⁾ [%]	0,05

Salida analógica

SPTE-...-	-B-	-V-
Salida analógica [V]	1 ... 5	0 ... 10
Tiempo de subida [ms]	1	
Resistencia de carga mín. en salida de tensión [kΩ]	15	

1) Consulte el ámbito de aplicación de la declaración de conformidad CE: www.festo.com/catalogue/SPTE → Soporte/Descargas.

En caso de existir limitaciones de utilización de los equipos en zonas residenciales, comerciales e industriales, así como en empresas pequeñas, es posible que deban adoptarse medidas adicionales para reducir la emisión de interferencias.

2) % FS = % del margen de medición (escala completa)

Hoja de datos

Salida, más datos						
Resistencia a cortocircuitos	Para todas las conexiones eléctricas					
Electrónica						
SPE-...-	-B-		-V-			
Margen de tensión de funcionamiento DC [V]	10 ... 30		18 ... 30			
Protección contra inversión de polaridad	Para todas las conexiones eléctricas					
Electromecánica						
Conexión eléctrica	Cable trifilar, extremo abierto					
Longitud del cable [m]	2,5					
Mecánica						
SPE-...-	S4	S6	Q3	Q4	F	PC10
Tipo de fijación	Enchufable		Con accesorios		Con taladro pasante y tornillo	Conexión del elemento enchufable para sujeción de tubos flexibles
Posición de montaje	Indistinta					
Conexión neumática	Casquillo enchufable QS-4	Casquillo enchufable QS-6	QS-3	QS-4	Brida	Cartucho de 10 mm
Peso del producto [g]	35					
Información sobre el material del cuerpo	Reforzado con PA					
Inmisiones y emisiones						
Grado de protección	IP40					
Clase de resistencia a la corrosión CRC ¹⁾	2					

1) Clase de resistencia a la corrosión CRC 2 según la norma Festo FN 940070

Exposición moderada a la corrosión. Aplicación en interiores en los que puede producirse condensación. Piezas exteriores visibles cuya superficie debe cumplir requisitos esencialmente decorativos y que están en contacto directo con las atmósferas habituales en entornos industriales.

Hoja de datos

Dimensiones

Descarga de datos CAD → www.festo.com

SPTE...S...

[1] Conexión neumática

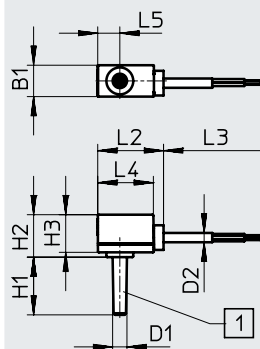

Código del producto	B1	D1 ∅	D2 ∅	H1	H2	H3	L2	L3	L4	L5
SPTE...S4	9,8	4	2,9	18	13,3	11,8	20,5	2500	17,5	6,9
SPTE...S6		6		18	13,3	11,8				6,9

SPTE...-Q...

[1] Tapón ciego
[2] Conexión neumática

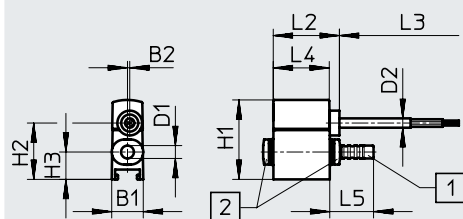

Código del producto	B1	B2	D1 ∅	D2 ∅	H1	H2	H3	L2	L3	L4	L5
SPTE...-Q3	9,8	0,7	3	2,9	24,7	17,5	8,5	20,5	2500	17,5	13,6
SPTE...-Q4		0,7	4		24,7	17,5	8,5				13,6

Hoja de datos

Dimensiones

Descarga de datos CAD → www.festo.com

SPTE...-F

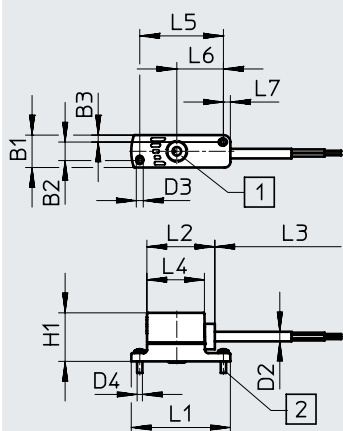

- [1] Conexión neumática con junta tórica para montaje plano
- [2] Tornillo M2x6

Código del producto	B1	B2	B3	D2 ∅	D3 ∅	D4	H1	L1	L2	L3	L4	L5	L6	L7
SPTE...-F	9,8	5,4	2,1	2,9	2,1	M2x6	15	30	20,5	2500	17,5	25	13,9	2,3

SPTE...PC10...

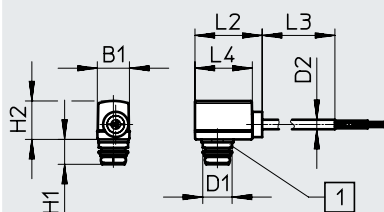

- [1] Conexión de presión: cartucho de 10 mm con elemento enchufable para sujeción de tubos flexibles

Código del producto	B1	D1 ∅	D2 ∅	H1	H2	L2	L3	L4
SPTE-V1R-PC10-V...	9,8	8,9	2,9	7,6	11,7	20,5	2500	17,5
SPTE-V1R-PC10-B...								
SPTE-B2R-PC10-V...								
SPTE-B2R-PC10-B...								

Hoja de datos

Referencias de pedido Margen de medición de presión ¹⁾ [bar]	Salida analógica [V]	Conexión neumática	Conexión eléctrica	N.º art.	Código del producto	
-1 ... 1	1 ... 5	Cartucho de 10 mm	Cable trifilar, extremo abierto	8025977	SPTE-B2R-PC10-B-2.5K	
	0 ... 10			8025976	SPTE-B2R-PC10-V-2.5K	
0 ... -1	1 ... 5	Cartucho de 10 mm	Cable trifilar, extremo abierto	8025975	SPTE-V1R-PC10-B-2.5K	
		Casquillo enchufable de 4 mm		571469	SPTE-V1R-S4-B-2.5K	
		Casquillo enchufable de 6 mm		571470	SPTE-V1R-S6-B-2.5K	
		Racor de conexión de 3 mm		571471	SPTE-V1R-Q3-B-2.5K	
		Racor de conexión de 4 mm		571472	SPTE-V1R-Q4-B-2.5K	
		Brida		571473	SPTE-V1R-F-B-2.5K	
		0 ... 10		Cartucho de 10 mm	8025974	SPTE-V1R-PC10-V-2.5K
	Casquillo enchufable de 4 mm	571474		SPTE-V1R-S4-V-2.5K		
	Casquillo enchufable de 6 mm	571475		SPTE-V1R-S6-V-2.5K		
	Racor de conexión de 3 mm	571476		SPTE-V1R-Q3-V-2.5K		
	Racor de conexión de 4 mm	571477		SPTE-V1R-Q4-V-2.5K		
	Brida	571478		SPTE-V1R-F-V-2.5K		
	0 ... 10	1 ... 5		Casquillo enchufable de 4 mm	571479	SPTE-P10R-S4-B-2.5K
				Casquillo enchufable de 6 mm	571480	SPTE-P10R-S6-B-2.5K
Racor de conexión de 3 mm			571481	SPTE-P10R-Q3-B-2.5K		
Racor de conexión de 4 mm			571482	SPTE-P10R-Q4-B-2.5K		
Brida			571483	SPTE-P10R-F-B-2.5K		
0 ... 10		Casquillo enchufable de 4 mm	571484	SPTE-P10R-S4-V-2.5K		
		Casquillo enchufable de 6 mm	571485	SPTE-P10R-S6-V-2.5K		
		Racor de conexión de 3 mm	571486	SPTE-P10R-Q3-V-2.5K		
		Racor de conexión de 4 mm	571487	SPTE-P10R-Q4-V-2.5K		
		Brida	571488	SPTE-P10R-F-V-2.5K		

1) Otros márgenes de presión bajo demanda (tamaño de lote de 80 unidades)

Accesorios

Clip de fijación SAMH-PE-MC-1

Material:
POM

Nota sobre los materiales:
En conformidad con la Directiva
2002/95/CE (RoHS)

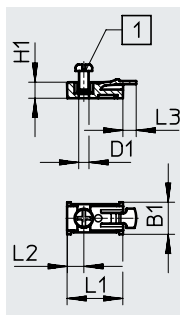

[1] Tornillo M3x6 (incluido
en el suministro)

Dimensiones y referencias de pedido

B1	D1 ∅	H1	L1	L2	L3	N.º art.	Código del producto
10	3,2	5	17,5	5,3	4	571489	SAMH-PE-MC-1

Clip de fijación SAMH-PE-MC-8

Material:
POM

Nota sobre los materiales:
En conformidad con la Directiva
2002/95/CE (RoHS)

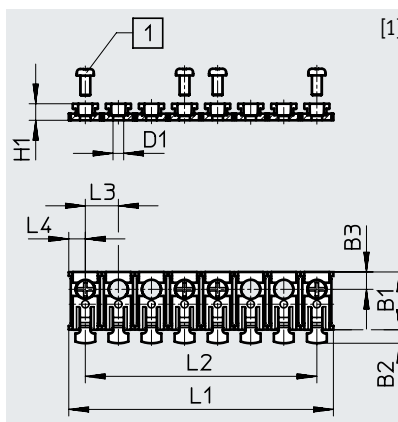

[1] Tornillo M3x6 (4 unidades in-
cluidas en el suministro)

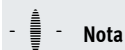

Nota

Es posible reducir la cantidad de clips de fijación SAMH-PE-MC-8 según el número de ranuras requerido.

Dimensiones y referencias de pedido

B1	B2	B3	D1 ∅	H1	L1	L2	L3	L4	N.º art.	Código del producto
17,5	4	5,3	3,2	5	80	70	10	5	571490	SAMH-PE-MC-8

Referencias de pedido: conector

	Conexión eléctrica	N.º art.	Código del producto
	Conector recto, 4 pines, rectangular, conector IDC	570922	NECU-S-ECG4-HX-Q3
	Conector recto M8x1, 3 pines, conector IDC	564945	NECU-S-M8G3-HX-Q3
	Conector recto, 4 pines, recto, borne atornillado	192008	SEA-4GS-7-2,5