

Sensor de proximidad SDBC-MSB para ranura en C

FESTO

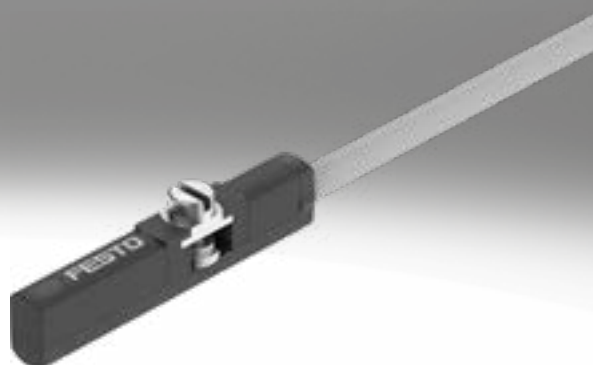

Códigos del producto

001	Serie	
SDBC	Sensor de proximidad	
002	Versión del sensor	
M	Montaje en ranura	
003	Principio de detección	
S	Sin contacto (solid-state)	
004	Propiedades adicionales	
B	Basic	
005	Tensión nominal de funcionamiento	
1	24 V DC	
006	Indicación	
L	LED	

007	Salida de conmutación digital	
NU	Normalmente abierto trifilar, NPN	
PU	Normalmente abierto trifilar, PNP	
ZU	Normalmente abierto bifilar	
008	Propiedades del cable	
K	Estándar/apropiado para cadenas de arrastre	
009	Longitud del cable [m]	
2	2 m	
0.3	0,3 m	
010	Conexión eléctrica	
LE	Extremo abierto	
M8	Conector M8, con codificación A	

Hoja de datos: sensor magnetorresistivo

Función

...-PU-...-2-LE

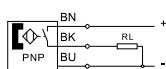

...-NU-...-2-LE

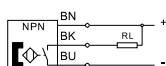

...-ZU-...-2-LE

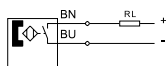

...-PU-...-0,3-M8

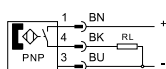

...-PU-...-0,3-M8

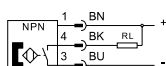

Especificaciones técnicas generales	-PU-...-2-LE	-NU-...-2-LE	-ZU-...-2-LE	-PU-...-0,3-M8	-NU-...-0,3-M8
Forma constructiva	Para ranura en C				
Conforme a la norma	EN 60947-5-2				
Certificación	RCM				
Marcado KC	KC-CEM				
Marcado CE (véase la declaración de conformidad)	Según la Directiva sobre CEM de la UE En conformidad con la Directiva 2002/95/CE (RoHS)				
Marcado UKCA (véase la declaración de conformidad) ¹⁾	Normativa del Reino Unido sobre CEM Normativa RoHS del Reino Unido				
Características especiales	Resistente al aceite				
Idoneidad para la fabricación de baterías de iones de litio	No pueden utilizarse metales con más de un 1 % de cobre en masa, zinc o níquel. Excepciones: níquel en aceros, superficies niqueladas químicamente, placas de circuitos impresos, cables, conectores eléctricos y bobinas			-	
Clase de sala limpia	Clase 4 según ISO 14644-1			-	
Nota sobre la utilización	Tras someter el cable ignífugo y retardante de llama a la "Horizontal Flame Test" (prueba de llama horizontal) de la norma UL 758, se confirma que este no cumple los requisitos de protección contra incendios conforme a la norma IEC 61010-1:2017, edición 3.1, sección 9.3.				
Variantes	No pueden utilizarse metales con cobre, zinc o níquel como componente principal. Son excepciones el níquel en aceros, superficies niqueladas químicamente, placas de circuito impreso, cables, conectores eléctricos y bobinas.			-	
Extremos de hilo	Corte romo			-	
Nota sobre los materiales	En conformidad con la Directiva 2002/95/CE (RoHS)				
	Sin cobre				
	Sin halógenos				
Conformidad PWIS	VDMA24364-Zona III				

1) Consulte el ámbito de aplicación en la declaración de conformidad: www.festo.com/catalogue/... → Support/Downloads.

En caso de existir limitaciones de utilización de los equipos en zonas residenciales, comerciales e industriales, así como en empresas pequeñas, es posible que deban adoptarse medidas adicionales para reducir la emisión de interferencias.

Señal de entrada/elemento de medición

Principio de medición	Magnetorresistivo
Variable	Posición
Temperatura ambiente con tendido móvil del cable [°C]	-10 ... +70

Hoja de datos: sensor magnetorresistivo

Salida de conmutación	-PU-...-2-LE	-NU-...-2-LE	-ZU-...-2-LE	-PU-...-0,3-M8	-NU-...-0,3-M8
Salida de conmutación	PNP	NPN	Sin contacto, bifilar	PNP	NPN
Función del elemento de conmutación	Normalmente abierto				
Tiempo de conexión	≤ 2,5				
Tiempo de desconexión	≤ 2,5				
Precisión de repetición [mm]	0,2 mm				
Frecuencia de conmutación máx. [Hz]	480				
Caída de tensión	≤ 0,5		≤ 2,65	≤ 0,5	
Corriente de salida máx. [mA]	100		50	100	
Potencia de conmutación máx. DC [W]	3		1,4	3	

Salida, más datos

Resistencia a cortocircuitos	No
Resistencia a sobrecargas	No

Electrónica	-PU-...-2-LE	-NU-...-2-LE	-ZU-...-2-LE	-PU-...-0,3-M8	-NU-...-0,3-M8
Tensión de funcionamiento para el cálculo [V DC]	24				
Margen de tensión de funcionamiento [V DC]	10 ... 30		10 ... 28	10 ... 30	
Protección contra inversión de polaridad	Para todas las conexiones eléctricas		No	Para todas las conexiones eléctricas	

Electromecánica	-PU-...-2-LE	-NU-...-2-LE	-ZU-...-2-LE	-PU-...-0,3-M8	-NU-...-0,3-M8
Conexión eléctrica 1					
Tipo de conexión	Cable de extremo abierto			Cable con conector	
Número de pines/hilos	3	3	2	3	3
Técnica de conexión	Extremo abierto	Extremo abierto	Extremo abierto	–	–
	–	–	–	M8x1, codificación A según EN 61076-2-104	M8x1, codificación A según EN 61076-2-104
Tipo de fijación	–	–	–	Fijación por tornillo	Fijación por tornillo
Sentido de salida de la conexión	Longitudinal				
Longitud del cable [m]	2	2	2	0,3	0,3
Características del cable	Estándar				
	Apropiado para cadenas de arrastre				

Mecánica

Tipo de fijación	Atornillado
	Insertable en la ranura desde arriba
Posición de montaje	Indistinta
Par de apriete máx. [Nm]	0,2
Material del cuerpo	PC
Material de las tuercas de unión	Acero inoxidable de alta aleación
Cubierta aislante del cable	PUR
Cubierta aislante	PP

Indicación/manejo

Indicación de estado de conmutación	Diodo emisor de luz amarillo
-------------------------------------	------------------------------

Inmisiones y emisiones

Grado de protección	IP67 según IEC 60529
---------------------	----------------------

Hoja de datos

Dimensiones con extremo abierto

Descarga de datos CAD → www.festo.com

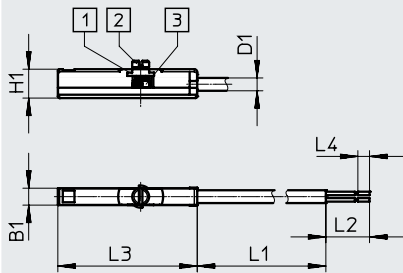

- [1] Refuerzo
- [2] Tornillo SDBC-M1,8 x 0,35
- [3] Tuerca SDBC-M1,8 x 0,35

Código del producto	B1 +0,1	D1 ∅	H1 -0,05 ... +0,10	L1	L2 ±2	L3	L4 ±1
SDBC-MSB-1L-ZU-K-2-LE	2,9	2,2	5	1975	25	24	7

Dimensiones con extremo abierto

Descarga de datos CAD → www.festo.com

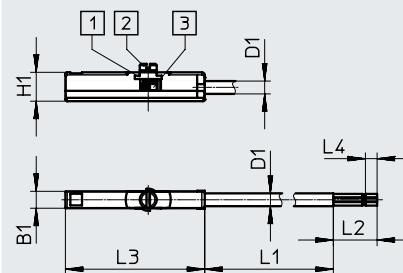

- [1] Refuerzo
- [2] Tornillo SDBC-M1,8 x 0,35
- [3] Tuerca SDBC-M1,8 x 0,35

Código del producto	B1 +0,1	D1 ∅	H1 -0,05 ... +0,10	L1	L2 ±2	L3	L4 ±1
SDBC-MSB-1L-PU-K-2-LE	2,9	2,2	5	1975	25	24	7
SDBC-MSB-1L-NU-K-2-LE							

Dimensiones con conector

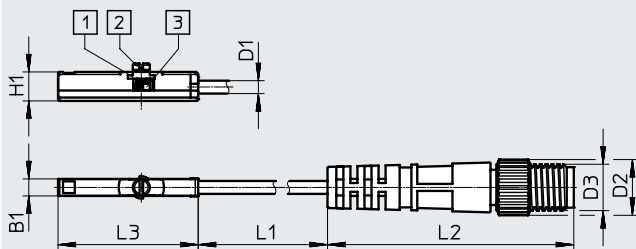

Descarga de datos CAD → www.festo.com



- [1] Refuerzo
- [2] Tornillo M1,8 x 0,35
- [3] Tuerca SDBC-M1,8 x 0,35

Código del producto	B1 +0,1	D1 ∅	D2 ∅	D3	H1 -0,05 ... +0,10	L1	L2	L3
SDBC-MSB-1L-PU-K-0,3-M8	2,9	2,2	9,5	M8	5	258	42	24
SDBC-MSB-1L-NU-K-0,3-M8								

Hoja de datos: sensor magnetorresistivo

Referencias de pedido					
	Salida de conmutación	Longitud del cable [m]	Peso [g]	N.º art.	Código del producto
Normalmente abierto					
	PNP, normalmente abierto	2	18,5	8139723	SDBC-MSB-1L-PU-K-2-LE
	NPN, normalmente abierto	2	18,5	8139724	SDBC-MSB-1L-NU-K-2-LE
	Sin contacto, bifilar	2	17	8139725	SDBC-MSB-1L-ZU-K-2-LE
	PNP, normalmente abierto	0,3	10	8139726	SDBC-MSB-1L-PU-K-0.3-M8
	NPN, normalmente abierto	0,3	10	8139727	SDBC-MSB-1L-NU-K-0.3-M8

Accesorios

Elemento de posicionamiento SMM

Se puede insertar en la ranura longitudinalmente

Temperatura ambiente: -40 ... +120 °C

Materiales:

Cuerpo: aleación forjada de aluminio anodizado

Tornillos: acero inoxidable de alta aleación

Nota sobre los materiales:

En conformidad con la Directiva 2002/95/CE (RoHS)

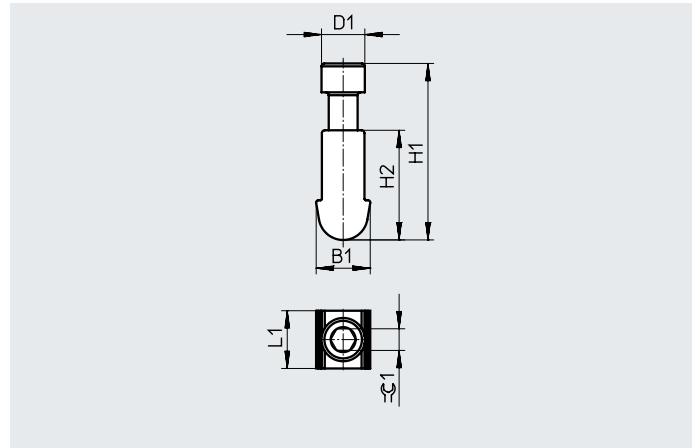

Dimensiones y referencias de pedido									
B1	D1	H1	H2	L1	≈C1	CRC ¹⁾	N.º art.	Código del producto	PE ²⁾
3,75	3,0	12,23	7,6	4,0	1,5	3	547942	SMM-10	10

1) Clase de resistencia a la corrosión CRC 3 según la norma Festo FN 940070

Exposición a la corrosión elevada. Exposición a la intemperie en condiciones corrosivas moderadas. Piezas exteriores visibles en contacto directo con atmósferas habituales en entornos industriales y con superficies de características preferentemente funcionales.

2) Cantidad por unidad de embalaje

Referencias de pedido: cables de conexión				Hojas de datos → Internet: nebu/sim	
	Número de hilos	Longitud del cable [m]	N.º art.	Código del producto	
Zócalo M8x1, 3 pines					
	3	2,5	541333	NEBU-M8G3-K-2.5-LE3	
		5	541334	NEBU-M8G3-K-5-LE3	
	3	2,5	541338	NEBU-M8W3-K-2.5-LE3	
		5	541341	NEBU-M8W3-K-5-LE3	

Referencias de pedido: comprobador para sensor			
	Descripción	N.º art.	Código del producto
	<ul style="list-style-type: none"> Comprobación del funcionamiento de sensores de proximidad con la fuente de tensión incorporada Ajuste de sensores de proximidad en el cilindro 	158481	SM-TEST-1