

Unidad de filtro y regulador LFR-DB

FESTO



Características

Información resumida

- Función de filtrado y regulación compacta en un solo equipo.
- Buena separación de partículas y gran caudal
- Buena característica de regulación con histéresis reducida
- Opcionalmente con purga de condensado manual o semiautomática.
- Protección de los valores introducidos mediante el bloqueo del botón giratorio
- Insertos filtrantes opcionalmente con 5 μm o 40 μm

Manómetros

[]

Con manómetro



[0]

Sin manómetro



Códigos del producto

001	Serie	
LFR	Unidad de filtro y regulador	
002	Conexión neumática	
1/4	Rosca interior G1/4	
003	Versión	
DB	Serie D, ejecución de polímero	
004	Gama de regulación de la presión	
7	0,5 ... 7 bar (0,05 ... 0,7 MPa)	

005	Grado de filtración	
	40 µm	
5M	5 µm	
006	Manómetros	
	Con manómetro	
0	Sin manómetro	
007	Tamaños	
MINI	Patrón uniforme de 40 mm (sin placas base)	
008	Purga de condensado	
H	Semiautomático	
	Giro manual	

Hoja de datos

Especificaciones técnicas generales		
Forma constructiva	Filtro regulador con manómetro	Regulador de filtro sin manómetro
Tamaño	Mini	
Conexión neumática 1	G1/4	
Conexión neumática 2	G1/4	
Conexión del manómetro	G1/8	
Histéresis máxima de la presión	0,5 bar	
Margen de regulación de presión	0,5 ... 7 bar	
Indicador de presión	Con manómetro	Preparado para G1/8
Purga de condensado	Giro manual Semiautomático	
Función del regulador	Con escape de aire secundario, Con flujo inverso	
Tipo de fijación	A elegir: Instalación en la tubería Con taladro pasante Con escuadra de montaje	
Posición de montaje	Vertical +/- 5°	
Grado de filtración	5 µm, 40 µm	
Bloqueo del accionamiento	Botón giratorio con bloqueo	
Clase de pureza del aire en la salida	Aire comprimido según ISO 8573-1:2010 [6:8:4] Aire comprimido según ISO 8573-1:2010 [7:8:4] Gases inertes	

Función LFR (purga de condensado manual giratoria, con manómetro)

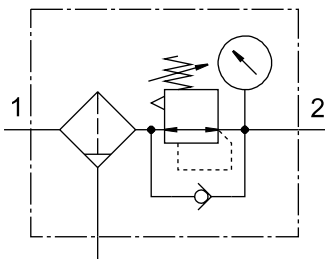

Función LFR (purga de condensado manual giratoria, sin manómetro)

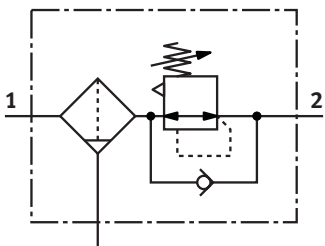

Función LFR (purga de condensado semiautomática, con manómetro)

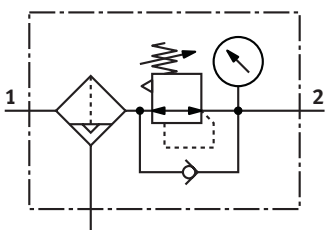

Hoja de datos

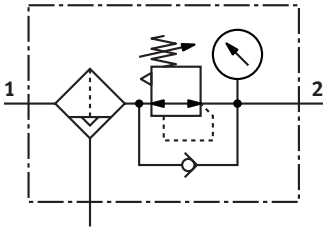
Función LFR (purga de condensado semiautomática, sin manómetro)

Caudal nominal normal qnN

Grado de filtración	5 μm	40 μm
Caudal nominal normal (normalizado según DIN 1343)	≥ 1000 l/min	≥ 1200 l/min

Condiciones de funcionamiento y del entorno

Grado de filtración	5	40
Purga de condensado	Giro manual	Semiautomático
Clase de pureza del aire en la salida	Aire comprimido según ISO 8573-1:2010 [6:8:4], Gases inertes	Aire comprimido según ISO 8573-1:2010 [7:8:4], Gases inertes
Presión de funcionamiento	1,5 ... 10 bar	
Medio de funcionamiento	Aire comprimido según ISO 8573-1:2010 [-:9:] Gases inertes	
Temperatura ambiente	-5 ... 50°C	
Temperatura del medio	-5 ... 50°C	
Clase de resistencia a la corrosión CRC ¹⁾	1 - riesgo de corrosión bajo	

1) Clase de resistencia a la corrosión CRC 3 según la Norma Festo FN 940070

Alto riesgo de corrosión. Exposición a la intemperie en condiciones corrosivas moderadas. Piezas exteriores visibles en contacto directo con atmósferas habituales en entornos industriales y con superficies de características preferentemente funcionales.

Materiales

Material del cuerpo	Reforzado con PA
Material de la funda	PC
Material del botón giratorio	POM
Material de las juntas	NBR
Material del filtro	PE
Nota sobre el material	Conformidad con la Directiva RoHS
Conformidad PWIS	VDMA24364-B1/B2-L

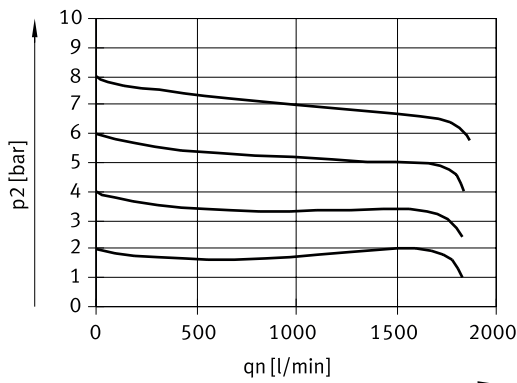
Caudal normal qn en función de la presión de salida p2 (grado de filtración: 5 μm)

Presión primaria $p_1 = 10$ bar

Hoja de datos

Caudal normal q_n en función de la presión de salida p_2 (grado de filtración: $40\ \mu\text{m}$)

Presión primaria $p_1 = 10\ \text{bar}$

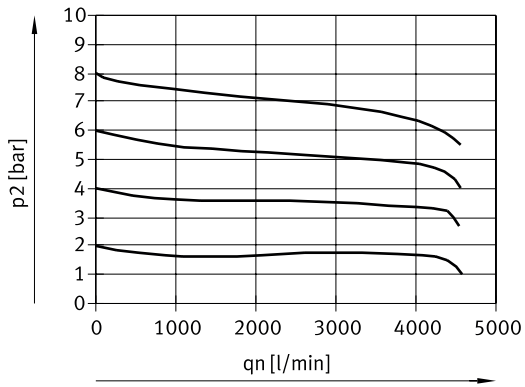

Dimensiones

Descargar datos CAD www.festo.com

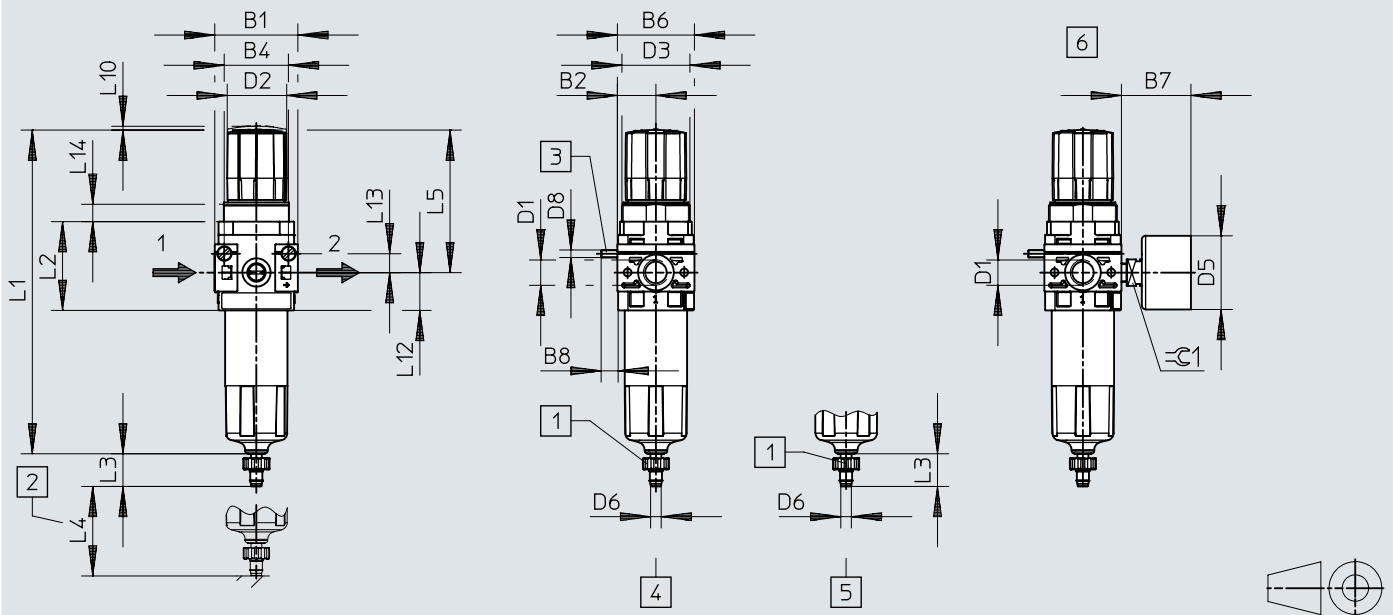

- [1] Boquilla estriada para tubo de plástico PUN(-H)-8x1,25
- [2] Medidas de instalación
- [3] Tornillo cilíndrico para el montaje mural (2 unidades incluidas en el suministro)
- [4] purga de condensado manual giratoria
- [5] Purga de condensado semiautomática
- [6] Con manómetro

	B1	B2	B4	B6	B7	B8	D1	D2	D3	D5	D6	D8
LFR-1/4-DB	44	20,5	34	41	37	9	G1/4	32 ∅	M36x1.5	39 ∅	5,6 ∅	M4

	L1	L2	L3	L4	L5	L10	L12	L13	L14	⊕ 1
LFR-1/4-DB	171,7	47	17,3	60 min.	76	2	20	10	9	14

Referencias de pedido

Referencias de pedido – Sin manómetro

	Tamaño	Purga de condensado	Conexión neumática 1	Grado de filtración	Peso del producto	N.º art.	Tipo
	Mini	Giro manual	G1/4	5 µm	200 g	537644	LFR-1/4-DB-7-5M-O-MINI
				40 µm		537647	LFR-1/4-DB-7-O-MINI
		Semiautomático		5 µm		537646	LFR-1/4-DB-7-5M-O-MINI-H
				40 µm		537645	LFR-1/4-DB-7-O-MINI-H

Referencias de pedido – Con manómetro

	Tamaño	Purga de condensado	Conexión neumática 1	Grado de filtración	Peso del producto	N.º art.	Tipo
	Mini	Giro manual	G1/4	5 µm	200 g	539689	LFR-1/4-DB-7-5M-MINI
				40 µm		539685	LFR-1/4-DB-7-MINI
		Semiautomático		5 µm		539690	LFR-1/4-DB-7-5M-MINI-H
				40 µm		539686	LFR-1/4-DB-7-MINI-H

Cuadro general de periféricos

Unidad de filtro y regulador LFR

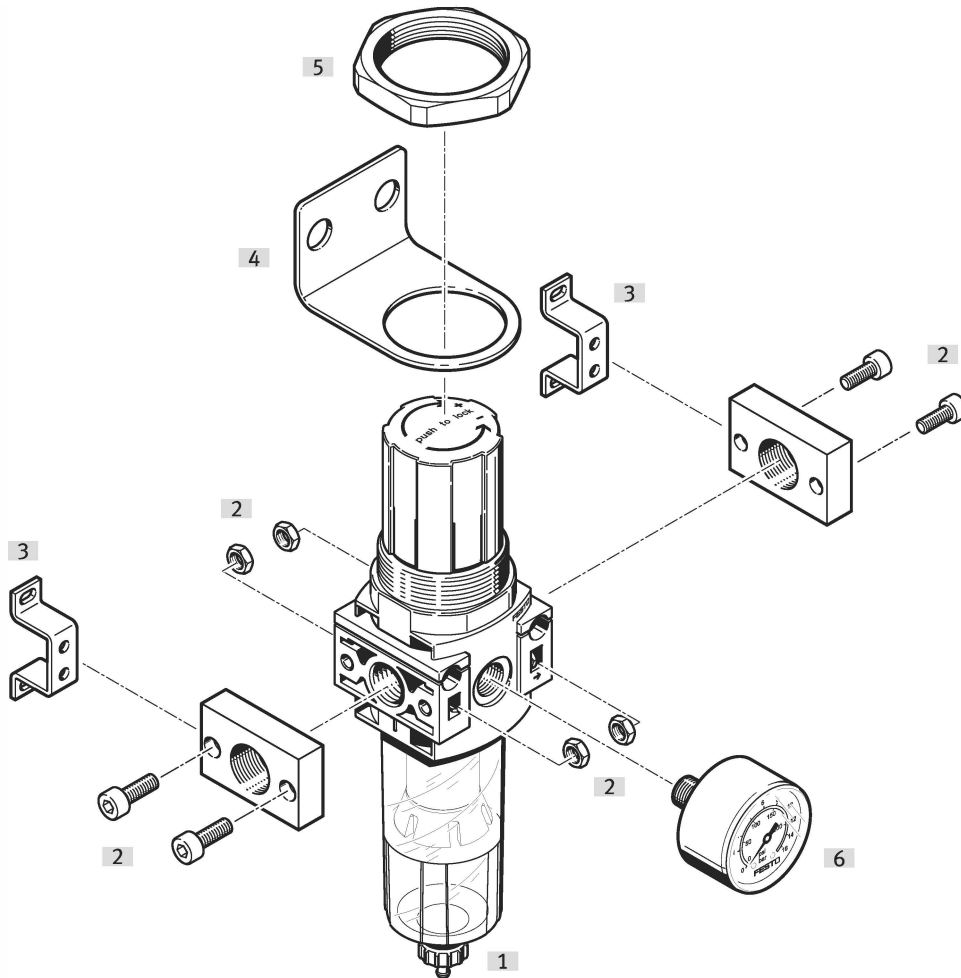

Accesorios		→ Link
Tipo/código del pedido	Descripción	
[1]	Unidad de filtro y regulador LFR	lfr-d
[2]	Juego de conexión PBL	10
[3]	Escuadra de fijación HFOE	10
[4]	Escuadra de fijación HR-D	10
[5]	Tuerca moleteada HMR	Incluido en el suministro lfr-d
[6]	Manómetro MA	11

Accesorios

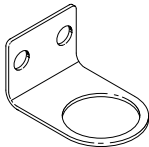
Escuadra de fijación HR-D-R3					
	Material de la escuadra	Clase de resistencia a la corrosión CRC ¹⁾	Peso del producto	N.º art.	Tipo
	Acero	3 - riesgo de corrosión alto	73 g	4650310	HR-D-R3

1) Clase de resistencia a la corrosión CRC 3 según la Norma Festo FN 940070

Alto riesgo de corrosión. Exposición a la intemperie en condiciones corrosivas moderadas. Piezas exteriores visibles en contacto directo con atmósferas habituales en entornos industriales y con superficies de características preferentemente funcionales.

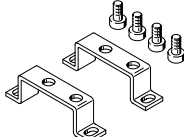
Escuadra de fijación HFOE-D-MIDI/MAXI				
	Abreviatura de tipo	Clase de resistencia a la corrosión CRC ¹⁾	N.º art.	Tipo
	HFOE	2 - riesgo de corrosión moderado	159593	HFOE-D-MIDI/MAXI

1) Más información en www.festo.com/x/topic/crc

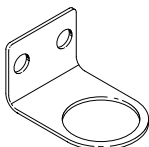
Juego de conexión PBL					
	Abreviatura de tipo	Material de la placa base	Clase de resistencia a la corrosión CRC ¹⁾	N.º art.	Tipo
	PBL	Fundición inyectada de cinc	1 - riesgo de corrosión bajo	542789	PBL-3/8-DB-MINI
				542788	PBL-1/4-DB-MINI
				542787	PBL-1/8-DB-MINI

1) Más información en www.festo.com/x/topic/crc

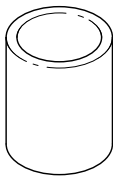
Cartuchos filtrantes, serie D, ejecución en polímero				
	Tamaño	Grado de filtración ¹⁾	N.º art.	Tipo
	4	40 µm	★ 534502	MS4-LFP-E

1) Grado de filtración 5 µm: color azul

Grado de filtración 40 µm: color blanco

Accesorios

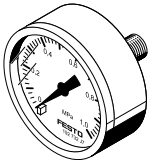
Manómetro MA						
	Conexión neumática	Régimen de indicación	Conforme a la norma	Peso del producto	N.º art.	Tipo
	G1/8	0 ... 10 bar	EN 837-1	60 g	359874	MA-40-10-1/8
		0 ... 16 bar			345395	MA-40-16-1/8
	G1/4	0 ... 10 bar		70 g	183900	MA-40-10-G1/4-EN
		0 ... 16 bar			359873	MA-50-10-1/4
	R1/8	0 ... 10 bar		60 g	356759	MA-50-16-1/4
		0 ... 16 bar			162835	MA-40-10-1/8-EN

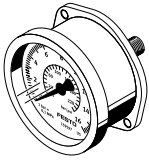
Manómetro para panel FMA						
	Tamaños	Conexión neumática	Régimen de indicación	Peso del producto	N.º art.	Tipo
	Diámetro de 40 mm	G1/4	0 ... 10 bar	80 g	159596	FMA-40-10-1/4-EN
			0 ... 16 bar		159597	FMA-40-16-1/4-EN
	Diámetro de 50 mm		0 ... 10 bar	100 g	159599	FMA-50-10-1/4-EN
			0 ... 16 bar		159600	FMA-50-16-1/4-EN