

Bus de campo Direct

FESTO



Características



El sistema

- Diseño compacto para montaje en espacios reducidos
- Costes optimizados para la conexión de un número reducido de válvulas al bus de campo
- Seguridad elevada, según la serie clase de protección hasta IP65.

El sistema de bus de campo Direct abarca las siguientes series de terminales de válvulas.

- CPV

La serie de bus de campo Direct es la forma más compacta de conectar válvulas al bus de campo. Aquí, el nodo de bus de campo está integrado directamente en el control eléctrico del terminal de válvulas por lo que tan solo requiere un espacio mínimo.

El bus de campo Direct es un sistema para la conexión de un terminal de válvulas. De este modo quedan cubiertos los sistemas más importantes.

La opción de una ampliación del ramal CP permite aprovechar las funciones y los componentes del sistema de instalación CPI.

Con la ampliación opcional del ramal es posible conectar más terminales de válvulas y módulos de entrada/salida al nodo de bus de campo Direct.

Los módulos de entrada/salida y los cables para la ampliación del ramal CP se piden a través del código del pedido del sistema de instalación CPI.

La longitud máxima de la ampliación del ramal CP es de 10 metros, con lo que es posible montar los módulos de expansión directamente en el lugar de su utilización. El cable CPI transmite todas las señales eléctricas necesarias, con lo que no es necesario un trabajo de instalación adicional en el módulo de expansión.

Programa de configuración de terminales de válvulas online a través de: → www.festo.com

Para elegir el terminal de válvulas apropiado puede recurrirse al configurador de terminales de válvulas disponible online.

El bus de campo Direct se pide, al igual que todos los terminales de válvulas, a través de un código de

identificación. El código de identificación incluye las funciones de válvulas, el número de válvulas y de posiciones no ocupadas, así como las funciones adicionales y el tipo de alimentación de aire comprimido.

Festo entrega todos los terminales de válvulas, como es habitual:

- Completamente premontados
- A pedido del cliente, equipados con racores

- Con las funciones eléctricas debidamente comprobadas
- Con las funciones neumáticas debidamente comprobadas
- Embalados de modo seguro
- La documentación de usuario puede descargarse gratuitamente

Características

Módulo de conmutación con CPV Direct

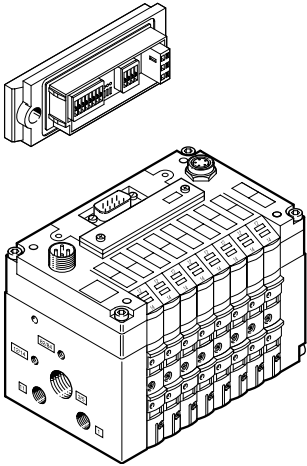

A través del módulo de conmutación desmontable se ajustan los parámetros del bus y la configuración del equipo del CPV Direct.

Los interruptores DIL integrados pueden ajustarse y controlarse fácilmente incluso en posiciones de montaje de difícil acceso.

En los terminales de válvulas con el sistema CP según la especificación "B", los interruptores DIL para la parametrización/configuración están integrados en la electrónica de la unidad básica.

Ampliación de ramal CP

Con la ampliación opcional del ramal es posible conectar más terminales de válvulas y módulos de entrada/salida a los nodos de bus de campo Direct. El nodo de bus de campo lleva integrado un ramal CP del sistema de instalación CP como ampliación. Es posible conectar diversos módulos de entrada y salida y terminales de válvulas CPV, MPA-S y CPV-SC.

La longitud máxima de la ampliación del ramal CP es de 10 metros, con lo que es posible montar los módulos de expansión directamente en el lugar de su utilización. El cable CP transmite todas las señales eléctricas necesarias, con lo que no es necesario un trabajo de instalación adicional en el módulo de expansión.

Características de la interfaz del ramal CP:

- 16 señales de entrada
- 16 señales de salida para niveles de salida de 24 V DC o para bobinas magnéticas
- Alimentación de la lógica y los sensores de los módulos de entrada
- Alimentación de tensión de carga para los terminales de válvulas
- Alimentación de la lógica del módulo de salida

En la variante según la especificación "B" pueden conectarse

- 32 entradas
- 32 salidas 24 V DC o bobinas magnéticas.

Obviamente, los módulos CP sin especificación "B" también pueden conectarse a la ampliación del ramal CPI de terminales de válvulas.

CPV Direct con nodo de bus de campo

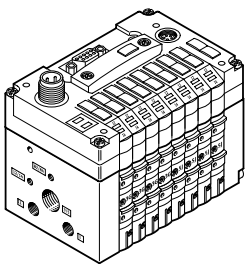

- 8 válvulas modulares agrupables
- 16 bobinas magnéticas
- 16 válvulas de 3/2 vías

CPV Direct con módulo de entrada para registrar las posiciones finales de los cilindros

- 8 válvulas modulares agrupables con hasta 16 bobinas magnéticas
- 16 entradas M8 o M12, cada una de ellas con alimentación de sensores

Ejecución según especificación "B"

- 32 señales de entrada
- 32 señales de salida/bobinas magnéticas

Características de la conexión de bus

Diagnóstico de sistema con bus de campo Direct

Los nodos de bus de campo junto con los módulos conectados al ramal CP ofrecen amplias posibilidades de diagnóstico.

Diodos emisores de luz de diagnóstico en el nodo de bus de campo Direct

A través de los diodos emisores de luz específicos para bus de campo se indica el estado de la comunicación y la función del bus de campo.

Otros diodos emisores de luz indican, como notificación colectiva, el estado de la alimentación eléctrica de todos los módulos conectados.

- Subtensión
- Cortocircuito
- Interrupción de la tensión

Diodos emisores de luz de diagnóstico de los módulos de expansión CP

El estado actual de las señales de conmutación de las entradas o las salidas se muestra por medio de diodos emisores de luz directamente en los módulos CP/CPI individuales. Un cortocircuito o una sobrecarga de la alimentación eléctrica y fallos de comunicación en la conexión CP se indican por medio de diodos emisores de luz adicionales.

Notificaciones de diagnóstico mediante el bus de campo

A través de la conexión CP se transmite a los nodos de bus de campo toda la información de diagnóstico disponible. De este modo, puede transferirse al maestro de bus de campo la diagnosis completa del equipo.

- Error de configuración
- Cortocircuito/sobrecarga en el módulo de salida
- Cortocircuito/baja tensión en la alimentación de sensores
- Subtensión/tensión de carga en las válvulas
- Interrupción del ramal CP a uno de los módulos CP

Terminales de válvulas con interfaz CP

Terminal de válvulas CPV

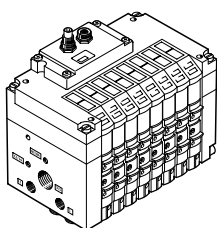

CPV10
CPV14
CPV18

- Máx. 16 válvulas en 8 válvulas modulares agrupables
- Ejecución compacta para montaje en espacios reducidos
- Anchos de 10, 14, 18 mm
- 400/800/1600 l/min de caudal nominal
- CPV10, CPV14 y CPV18 con funciones CPI

Información adicional

→ Internet: [cpv](#)

Terminal de válvulas MPA-S

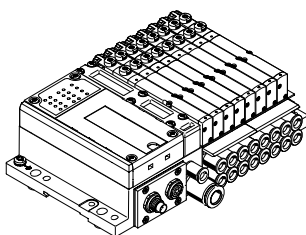

MPA1
MPA2

- Máx. 32 válvulas
- Versátil y modular
- Anchos de 10, 20 mm
- 36 0/700 l/min de caudal nominal
- Funciones CPI

Información adicional

→ Internet: [mpa-s](#)

Cuadro general de periféricos

Módulos de entrada y salida, sistema de instalación CP/CPI

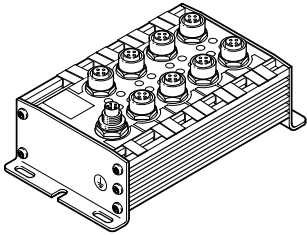

CP-E16-M12x2-5POL

- 16 entradas 24 V DC
- Indicación del estado de señal mediante 16 diodos emisores de luz
- Indicación de estado y funcionamiento
- Zócalo M12, ocupación doble
- 1 conexión CP/CPI M9
- PNP/NPN, IP65

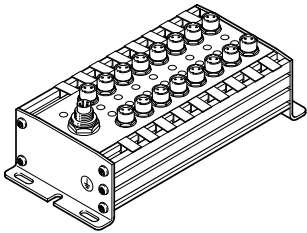

CP-E16-M8

- 16 entradas 24 V DC
- Indicación del estado de señal mediante 16 diodos emisores de luz
- Indicación de estado y funcionamiento
- Zócalo M8, ocupación simple
- 1 conexión CP M9
- PNP/NPN, IP65

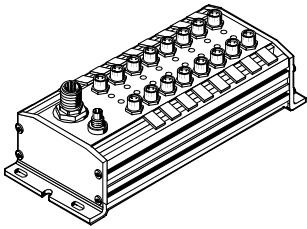

CP-E16-M8-Z

- 16 entradas 24 V DC
- Indicación del estado de señal mediante 16 diodos emisores de luz
- Indicación de estado y funcionamiento
- Separación galvánica mediante alimentación adicional
- Zócalo M8, ocupación simple
- 1 conexión CP M9
- Alimentación por separado de los sensores
- PNP/NPN, IP65

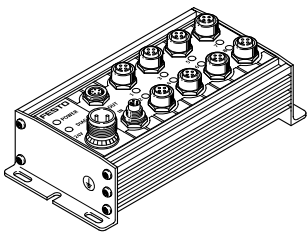

CP-A08-M12-5POL

- 8 salidas 24 V DC
- Indicación de señales de salida mediante 8 diodos emisores de luz
- Indicación de estado y funcionamiento
- Zócalo M12, ocupación simple
- 2 conexiones CP M9
- Tensión de la carga separada
- Salidas protegidas contra sobrecarga y cortocircuito
- PNP/NPN, IP65

Descripción detallada de los módulos de entrada y salida:

→ Internet: cpi

Cuadro general de periféricos

Módulos de entrada y salida CP/CPI Eco Line

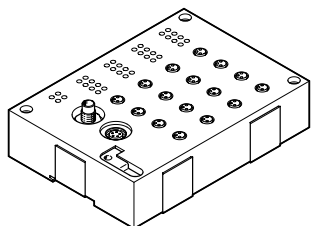

CP-E16-M8-EL

- 16 entradas 24 V DC
- Indicación del estado de señal mediante diodos emisores de luz
- Indicación de estado y funcionamiento
- 16 zócalos M8, 3 pines, ocupación doble
- 2 conexiones CP M9
- PNP

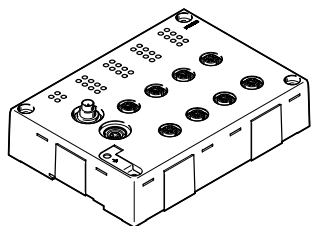

CP-E16-M12-EL

- 16 entradas 24 V DC
- Indicación del estado de señal mediante diodos emisores de luz
- Indicación de estado y funcionamiento
- 8 zócalos M8, 5 pines, ocupación simple
- 2 conexiones CP M9
- PNP

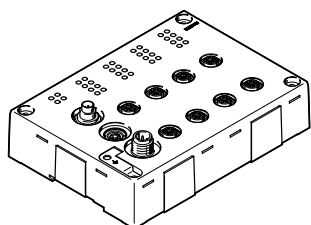

CP-A08-M12-EL-Z

- 8 salidas 24 V DC
- Indicación del estado de señal mediante diodos emisores de luz
- Indicación de estado y funcionamiento
- 4 zócalos M12, 5 pines, ocupación doble
- 2 conexiones CP M9
- Salidas protegidas contra sobrecarga y cortocircuito
- PNP

Descripción detallada de los módulos de entrada y salida:
→ Internet: cpi

Cable de conexión CP

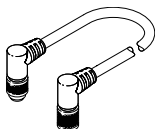

La conexión del ramal CP se lleva a cabo con cables CP prefabricados que se suministran en longitudes de 0,5 a 8 metros.

Cuadro general de periféricos

Sistemas de bus de campo con CPV Direct

Variantes de bus de campo:

De los más de 20 sistemas de bus de campo (protocolos) diferentes en el mercado, algunos han resultado ser fundamentales. Festo los utiliza en los terminales de válvulas mediante diferentes nodos de bus de campo (FBxx). Los sistemas de bus de campo precisan de un PLC central potente y de una conexión maestra adecuada al bus de campo correspondiente.

Los sistemas de bus de campo se emplean, principalmente, cuando hay que controlar varios equipos con numerosas entradas/salidas, funciones complejas o un trabajo de comunicación elevado. En este caso, las ventajas de un cableado sencillo y de una diagnosis y un mantenimiento cómodos prevalecen frente al mayor trabajo que supone una conexión maestra de bus de campo y los conocimientos necesarios para ello.

Bus de campo de Festo

Un bus de campo desarrollado por Festo con un guiado sencillo del usuario compatible con los controles de la serie FPC, SF e IPC (Festo FB5). En el bus de campo de Festo pueden conectarse un máximo de 98 participantes. El bus puede funcionar con 4 velocidades de transmisión diferentes. 31,25; 62,5; 187,75 y 375 kBit/s.

PROFIBUS-DP

Un estándar abierto de bus de campo desarrollado originalmente por Siemens y extendido por todo el mundo. El bus puede funcionar con velocidades de transmisión desde 9,6 kBd hasta 12 MBd.

DeviceNet

Estándar abierto de bus de campo basado en la tecnología CAN desarrollada originalmente para la industria automovilística. DeviceNet fue desarrollado originalmente por Rockwell (Allen-Bradley) y en la actualidad es un estándar abierto.

Moeller SUCONET K

En el bus de campo SUCONET K pueden conectarse un máximo de 98 participantes. En función de la planificación del proyecto, la longitud del bus, etc., el bus funciona con una velocidad de transmisión de 187,5 o de 375 kBit/s. La interfaz de bus se basa en RS 485 con estructura maestro-esclavo.

ABB CS31

El bus de campo de la empresa ABB conecta un máximo de 63 participantes en el bus de campo con el maestro del bus de campo. Los datos se transmiten a una velocidad constante de 187,5 kBit/s. El protocolo es idóneo para el uso en el ámbito completo de la técnica de automatización

Características de las conexiones eléctricas

Tensión de funcionamiento y corriente de carga

Las tensiones de funcionamiento para el bus de campo para terminales Direct y para los módulos de expansión se conectan de manera centralizada por medio del conector M12 de 4 ó 5 pines.

Las tensiones de funcionamiento son necesarias para la electrónica del nodo de bus de campo y para los módulos conectados al ramal CP.

La alimentación de la carga para las válvulas se realiza independientemente de la alimentación de la electrónica. Las válvulas de los terminales de válvulas del bus de campo Direct y las válvulas/salidas de la ampliación del

ramal CP se alimentan conjuntamente a través del pin 2 del conector M12.

La alimentación eléctrica de los sensores conectados del módulo de entrada también se alimentan, normalmente, a través del conector M12. Por medio del ramal CP se ponen a disposición del módulo de entrada conectado hasta 500 mA para la alimentación de los sensores.

En los módulos de entrada CP-E16-M8-Z hay disponible una alimentación de sensores separada galvánicamente e independiente. Aquí

hay disponible para los sensores una corriente máxima de 2 A.

Puesto que, además de la comunicación, la alimentación eléctrica completa de los módulos conectados también tiene lugar a través del ramal CP, la posibilidad de ampliación con una instalación mínima es enorme.

Funciones que se realizan a través del ramal CP:

- Conexión para el intercambio de datos
- Alimentación eléctrica de los módulos conectados

- Alimentación de sensores de hasta 500 mA
- Alimentación de la tensión de carga para las válvulas conectadas

Los módulos eléctricos están protegidos contra sobrecarga mediante fusibles electrónicos. La diagnosis completa de los módulos se transfiere a los nodos de bus de campo a través del ramal CP y allí se traslada al PLC conforme al protocolo.

Ejemplo de cableado de CPV Direct – conexión de la tensión de la carga

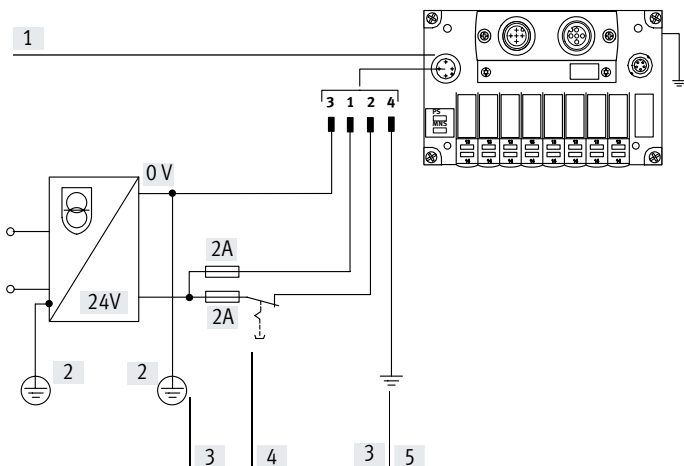

- [1] Conexión de la alimentación eléctrica en el terminal de válvulas CPV Direct
- [2] Tierra de protección (PE)
- [3] Conexión equipotencial
- [4] Tensión de carga desconectable por separado y fusible externo
- [5] Conexión a tierra en el pin 4 diseñada para 3 A

Asignación de pines: alimentación eléctrica para CPV Direct

	Pin	Designación	Notas
	1	24 V DC para la electrónica y los sensores	La alimentación eléctrica se efectúa a través de un conector M12 de 4 pines (codificación A).
	2	24 V DC para las válvulas y las salidas	
	3	0 V para la electrónica y los sensores	
	4	Conexión a tierra	

Hoja de datos del nodo de bus de campo CPV-DI01





Nodo de bus para CPV para la comunicación entre un terminal de válvulas CPV y un maestro de bus de campo. Se encarga del control de un terminal de válvulas CPV con 8 válvulas modulares agrupables y 16 bobinas magnéticas y sus indicaciones de estado de señal mediante diodo emisor de luz. Las válvulas CPV-... se controlan mediante una reducción automática de la corriente lo que reduce el consumo de energía y la disipación de calor. A través de una ampliación serie del ramal CP es posible conectar 16 entradas digitales y 8 salidas digitales o 16 válvulas.

DI01 es compatible con 4 protocolos de bus de campo diferentes seleccionados mediante interruptores DIL:

- PROFIBUS-DP
- Moeller SUCOnet K
- ABB CS31
- Bus de campo de Festo

El nodo de bus de campo CPV está disponible en tres tamaños diferentes con características de rendimiento idénticas:

- CPV10
- CPV14



Aplicación

Conexión de bus

Zócalo Sub-D

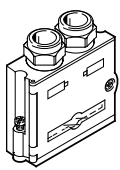

Adaptador M12

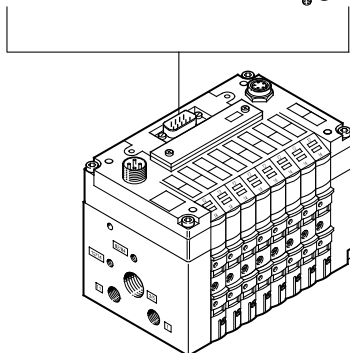
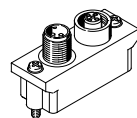
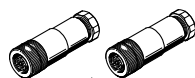

Zócalo Sub-D

- Zócalo Sub-D de 9 pines
- Instalación en el grado de protección IP65

La conexión de bus se lleva a cabo a través de un zócalo Sub-D de 9 pines con ocupación típica de PROFIBUS (de acuerdo con EN 50 170). El conector de bus (en grado de protección IP65 de Festo o grado de protección IP20 de otros fabricantes) permite la conexión de un cable de bus de entrada y otro de salida. Mediante el interruptor DIL integrado es posible conectar un terminal de bus activo. La interfaz Sub-D está diseñada para el control de componentes de la red con conexión por cable de fibra óptica.

Adaptador M12

- Racor de conexión 2xM12
- Instalación en el grado de protección IP65

Como alternativa, es posible conectar el bus mediante un adaptador 2x M12 (codificación B).

Hoja de datos del nodo de bus de campo CPV-DI01

Especificaciones técnicas generales			CPV10-GE-DI01-8	CPV14-GE-DI01-8								
Código del producto			CPV10-GE-DI01-8	CPV14-GE-DI01-8								
Interfaz de bus de campo			Opcionalmente <ul style="list-style-type: none"> • Sub-D, 9 pines, zócalo • Zócalo y conector , M12x1, 5 pines, codificación B 									
Separación galvánica de la interfaz del bus de campo			Mediante optoacoplador									
Velocidad de transmisión [kBit/s]			9,6 ... 12 000, detección automática									
Margen de direcciones <table border="0" style="width: 100%;"> <tr> <td style="width: 20%;">PROFIBUS DP (12 MBd)</td> <td></td> </tr> <tr> <td>Bus de campo de Festo</td> <td></td> </tr> <tr> <td>ABB CS31</td> <td></td> </tr> <tr> <td>Moeller SUCONET K</td> <td></td> </tr> </table>			PROFIBUS DP (12 MBd)		Bus de campo de Festo		ABB CS31		Moeller SUCONET K		1 ... 125, Ajuste a través de módulo de conmutación	
PROFIBUS DP (12 MBd)												
Bus de campo de Festo												
ABB CS31												
Moeller SUCONET K												
Ampliación de ramal CP/CPI			Sí, 16 entradas y 8 salidas (o 16 válvulas)									
Indicación por diodo emisor de luz (específica de bus)			BUS									
Indicación por diodo emisor de luz			Específica del producto									
Power			Estado de señal de válvulas									
Identificación del producto			Tensión de funcionamiento para la parte eléctrica y alimentación de carga									
Número de identificación			Gama de productos 4: válvulas									
Tipo de comunicación			0xC9									
Medio auxiliar para la configuración			Comunicación cíclica									
Número máx. de bobinas magnéticas			Archivo GSD y bitmaps									
Número máx. de bobinas magnéticas con ampliación de ramal			16									
Número máx. de salidas			32									
Número máx. de entradas			8 (se suprimen 1x16 bobinas magnéticas)									
Diagnóstico específico del dispositivo			16									
Diagnóstico específico del dispositivo			<ul style="list-style-type: none"> • Cortocircuito/sobrecarga de salidas • Subtensión en válvulas • Subtensión en salidas • Subtensión de alimentación de sensores • Módulo ausente en ampliación de ramal CP/CPI • Mediante diagnóstico relacionada con el dispositivo (DPVO) 									
Tensión de funcionamiento			• Cortocircuito/sobrecarga de salidas									
Valor nominal [V DC]			• Subtensión en válvulas									
Margen admisible [V]			• Subtensión en salidas									
Rizado residual [Vss]			• Subtensión de alimentación de sensores									
Puenteo en cortes de red [ms]			• Módulo ausente en ampliación de ramal CP/CPI									
Consumo de corriente [mA]			• Mediante diagnóstico relacionada con el dispositivo (DPVO)									
Grado de protección según EN 60529			24, protegido contra inversión de polaridad									
Materiales			20,4 ... 26,4									
Cuerpo			4									
Tapa			10									
Junta			Máximo 100 + alimentación de sensores									
Peso del producto [g]			IP65									
Dimensiones			Fundición inyectada de aluminio									
Especificaciones técnicas de las válvulas			Poliamida reforzada									
			Caucho nitrílico									
			240									
			351									
			→ Internet: cpv									
Condiciones de funcionamiento y del entorno												
Temperatura ambiente [°C]			-5 ... +50									
Temperatura de almacenamiento [°C]			-20 ... +70									
Certificación del bus de campo			PNO									
Certificación			cUL us - Recognized (OL)									
Marcado CE (véase la declaración de conformidad)			Según directiva CEM de la UE									
Nota sobre los materiales			En conformidad con la Directiva 2002/95/CE (RoHS)									

Hoja de datos del nodo de bus de campo CPV-DI01

Elementos de conexión e indicación

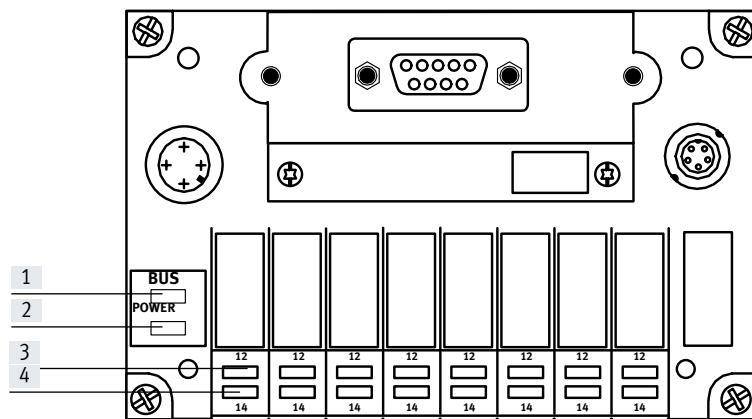

- [1] Diodo emisor de luz rojo: error/ estado de bus (BUS)
- [2] Diodo emisor de luz verde: indicación de la tensión de funcionamiento (POWER)
- [3] Fila de diodos emisores de luz amarillos: para bobinas de pilotaje 12
- [4] Fila de diodos emisores de luz amarillos: para bobinas de pilotaje 14





Asignación de pines de la interfaz de bus de campo (vista del conector)

	Pin	Conector Sub-D de Festo (IP65)	Denominación de señales específica según fabricante				
			Conexión de bus de campo de Festo	ABB CS31	PROFIBUS-DP	Moeller SUCONET K	
						Sub-D 9 pines	DIN (redondo) 5 pines
	1	-	-	-	n.c.	-	-
	2	-	-	-	n.c.	-	-
	3	B	S+	Bus1	RxD/TxD-P	3 (T _A /R _A)	4 (T _A /R _A)
	4	-	-	-	CNTR-P	-	-
	5	-	-	-	DGND	-	-
	6	-	-	-	PV	-	-
	7	-	-	-	n.c.	-	-
	8	A	S-	Bus2	RxD/TxD-N	7 (T _B /R _B)	1 (T _B /R _B)
	9	-	-	-	n.c.	-	-
Cuerpo	Brida para cable	Apantallamiento	Pantalla	Apantallamiento	4 (apantallamiento)	Cuerpo	

Asignación de pines del adaptador M12

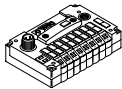
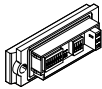
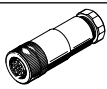
	Bus In (pasador)	Bus Out (zócalo)	PROFIBUS-DP (señal)	Designación
	M12 y 5	M12 y 5	Pantalla	Apantallamiento o conexión funcional a tierra
	4	4	RxD / TxD-P	Línea B
	-	3	DGND	Potencial de referencia para VP
	-	1	VP (P5V)	Positivo de la tensión de alimentación
	2	2	RxD / TxD-N	Línea A

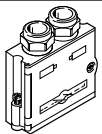
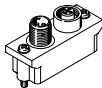
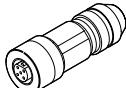
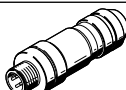
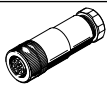
Accesorios del nodo de bus de campo CPV-DI01

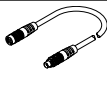
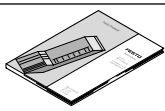
Referencias de pedido		N.º art.	Código del producto
Denominación			
Nodo de bus de campo			
	CPV10	165809	CPV10-GE-DI01-8
	CPV14	165811	CPV14-GE-DI01-8
Módulo de conmutación			
	Para ajustar los parámetros del bus y la configuración del equipo con CPV	165814	CPV1 0/14/18-GE-DI-SM
Alimentación eléctrica			
	Conector de alimentación, recto, M12x1, 4 pines	Para diámetro de cable de 4 ... 6 mm	18494 SIE-GD
		Para diámetro de cable de 8 ... 9,5 mm	18495 FBSD-GD-9
	Conector de alimentación, acodado, M12x1, 4 pines	Para diámetro de cable de 4 ... 6 mm	12956 SIE-WD-TR
		Para diámetro de cable de 6 ... 8 mm	18525 FBSD-WD-9
Conexión de bus de campo			
	Zócalo de bus de campo para conexión Sub-D	532216	FBS-Sub-9-GS-DP-B
Conexión de bus Micro Style M12			
	Conexión de bus Micro Style 2xM12	533118	FBA-2-M12-5POL-RK
	Zócalo recto M12x1, 5 pines Para la confección propia de un cable de conexión de un cable de conexión para FBA-2-M12-5POL-RK	1067905	NECU-M-B12G5-C2-PB
	Conector recto M12x1, 5 pines Para la confección propia de un cable de conexión de un cable de conexión para FBA-2-M12-5POL-RK	1066354	NECU-M-S-B12G5-C2-PB
	Zócalo recto de bus de campo para conexión tipo Micro Style, M12, 5 pines	18324	FBSD-GD-9-5POL
	Conector recto para conexión tipo Micro Style, M12, 5 pines	175380	FBS-M12-5GS-PG9
Conexión para terminal de válvulas			
	Cable de conexión, conector acodado, zócalo acodado	0,25 m	540327 KVI-CP-3-WS-WD-0,25
		0,5 m	540328 KVI-CP-3-WS-WD-0,5
		2 m	540329 KVI-CP-3-WS-WD-2
		5 m	540330 KVI-CP-3-WS-WD-5
		8 m	540331 KVI-CP-3-WS-WD-8
	Cable de conexión, conector recto, zócalo recto	2 m	540332 KVI-CP-3-GS-GD-2
		5 m	540333 KVI-CP-3-GS-GD-5
		8 m	540334 KVI-CP-3-GS-GD-8
Documentación de usuario			
	Documentación de usuario de CPV Direct, nodo de bus de campo CPV DI01	Alemán	165816 P.BE-CP-DI01-DE
		Inglés	165817 P.BE-CP-DI01-EN
		Italiano	165818 P.BE-CP-DI01-IT
		Francés	165819 P.BE-CP-DI01-FR
		Español	165820 P.BE-CP-DI01-ES

Hoja de datos del nodo de bus de campo CPV-DI02-8



Nodo de bus de campo CPV según el sistema CP y con especificación "B" para la comunicación entre un terminal de válvulas CPV y un maestro de bus de campo. Se encarga del control de un terminal de válvulas CPV con 8 válvulas modulares agrupables y 16 bobinas magnéticas y su indicación de estado de señal mediante diodo emisor de luz. Las válvulas CPV... se controlan mediante una reducción automática de la corriente lo que reduce el consumo de energía y la disipación de calor. A través de una ampliación serie del ramal CP es posible conectar 32 entradas digitales y 32 salidas digitales o 32 válvulas.

El nodo de bus de campo CPV está disponible en tres tamaños diferentes con características de rendimiento idénticas:

- CPV10
- CPV14

**Aplicación**

Conexión de bus

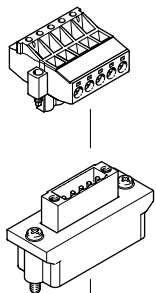
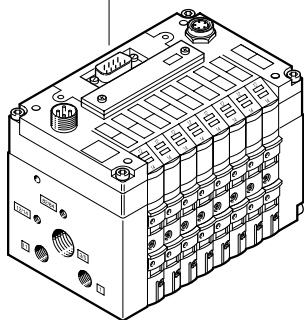
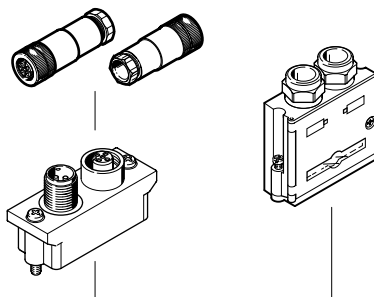
Zócalo Sub-D**Adaptador M12****Zócalo Sub-D**

- Zócalo Sub-D de 9 pines
- Instalación en el grado de protección IP65

La conexión de bus se lleva a cabo a través de un zócalo Sub-D de 9 pines con ocupación típica de PROFIBUS (de acuerdo con EN 50170). El conector de bus (en grado de protección IP65 de Festo o grado de protección IP20 de otros fabricantes) permite la conexión de un cable de bus de entrada y otro de salida. Mediante el interruptor DIL integrado es posible conectar un terminal de bus activo. La interfaz Sub-D está diseñada para el control de componentes de red con conexión por cable de fibra óptica.

Adaptador M12

- Racor de conexión 2xM12
- Instalación en el grado de protección IP65

Como alternativa, es posible conectar el bus mediante un adaptador 2x M12 (codificación A).

Bornes atornillados

Regleta de bornes atornillados de 5 pines para la instalación en un entorno protegido (IP20).

El bus se conecta a través de una regleta de clavijas de 5 pines. Si el terminal de válvulas se pide con esta conexión de bus, también se suministra la regleta de bornes atornillados de 5 pines. Está ejecutada con bornes atornillados dobles para el cable de bus de entrada y de salida. La función de la distribución T también está garantizada con esta técnica de conexión.

Hoja de datos del nodo de bus de campo CPV-DI02-8

Especificaciones técnicas generales			CPV10-GE-DI02-8	CPV14-GE-DI02-8
Código del producto				
Interfaz de bus de campo	Opcionalmente		<ul style="list-style-type: none"> Regleta de bornes atornillados de 5 pines Sub-D, 9 pines, zócalo Zócalo y conector, M12x1, 5 pines, codificación B 	
Separación galvánica de la interfaz de bus de campo			Optoacoplador	
Ampliación de ramal CP			Sí, 32 entradas y 32 salidas	
Velocidad de transmisión		[kBit/s]	9,6 ... 12 000, Detección automática	
Margen de direcciones	PROFIBUS DP (12 MBd)		1 ... 125 Ajuste a través de módulo de conmutación	
Indicación por diodo emisor de luz	Específica del bus		Errores de comunicación y configuración	
Indicación por diodo emisor de luz	Específica del producto		Estado de señal de válvulas	
	Power		Tensión de funcionamiento para la parte eléctrica y alimentación de carga	
Número de identificación			0xC9	
Tipo de comunicación			Comunicación cíclica	
Medio auxiliar para la configuración			Archivo GSD y bitmaps	
Número máx. de bobinas magnéticas			16	
Número máx. de bobinas magnéticas con ampliación de ramal			48	
Número máx. de salidas			16 bobinas magnéticas y 32 salidas	
Número máx. de entradas			32	
Indicación de diagnóstico por diodo emisor de luz	POWER		Tensión de funcionamiento para la alimentación de la electrónica y de la carga	
	BUS		Errores de comunicación y configuración	
Diagnóstico específica del dispositivo			<ul style="list-style-type: none"> Cortocircuito/sobrecarga de salidas Subtensión en válvulas Subtensión en salidas Subtensión de alimentación de sensores Módulo ausente en ampliación de ramal CP Mediante diagnóstico específica de equipo (DPVO) 	
Tensión de funcionamiento	Valor nominal	[V DC]	24, protegido contra inversión de polaridad	
	Margen admisible	[V]	20,4 ... 26,4	
	Rizado residual	[Vss]	4	
	Puenteo en cortes de red	[ms]	10	
Consumo de corriente			[mA] Máx. 100 + alimentación de sensores	
Grado de protección según EN 60529			<ul style="list-style-type: none"> IP20 con regleta de bornes atornillados de 5 pines IP65 Sub-D, zócalo/conector M12x1 	
Materiales	Cuerpo		Fundición inyectada de aluminio	
	Tapa		Poliamida reforzada	
	Juntas		Caucho nitrílico, caucho de policloropreno	
Peso del producto		[g]	196	310
Dimensiones			→ Internet: cpv	
Especificaciones técnicas de las válvulas				

Condiciones de funcionamiento y del entorno		
Temperatura ambiente		[°C] -5 ... +50
Temperatura de almacenamiento		[°C] -20 ... +70
Certificación del bus de campo		
Certificación		
c UL us - Recognized (OL)		
Marcado CE (véase la declaración de conformidad)		
Según la directiva UE sobre CEM		
Nota sobre los materiales		
En conformidad con la Directiva 2002/95/CE (RoHS)		

Hoja de datos del nodo de bus de campo CPV-DI02-8

Elementos de conexión e indicación

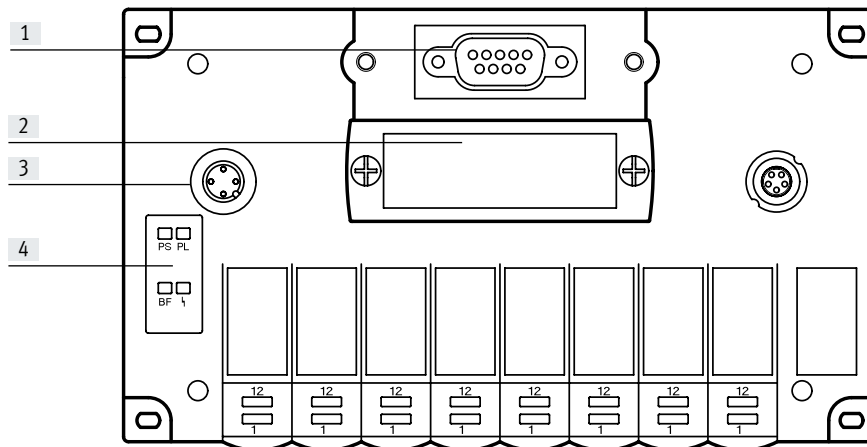

- [1] Conexión de bus de campo (zócalo Sub-D de 9 pines)
- [2] Tapa de interruptores desmontable
- [3] Conexión de tensión de funcionamiento/carga (conector M12 de 4 pines)
- [4] Diodos emisores de luz Power PS, PL y diodos emisores de bus de estado de bus BF





Asignación de pines de PROFIBUS-DP (vista del conector)

	Pin	Señal	Designación
	1	n.c.	No conectado
	2	n.c.	No conectado
	3	RxD/TxD-P	Recepción/transmisión de datos P
	4	CNTR-P	Repetidor de la señal de mando
	5	DGND	Potencial de referencia de datos (M5V)
	6	PV	Positivo de la tensión de alimentación (P5V)
	7	n.c.	No conectado
	8	RxD/TxD-N	Recepción/transmisión de datos N
	9	n.c.	No conectado
Cuerpo	Apantallamiento	Conexión a tierra funcional	

Asignación de pines del adaptador M12

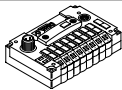
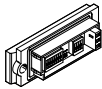
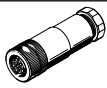
	Pin	Señal	Designación
	1	PV	Positivo de la tensión de alimentación (P5V)
	2	RxD/TxD-N	Recepción/transmisión de datos N
	3	DGND	Potencial de referencia de datos (M5V)
	4	RxD/TxD-P	Recepción/transmisión de datos P
	5	FE	Tierra funcional

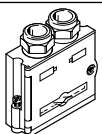
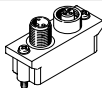
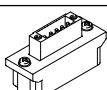
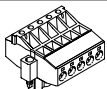
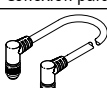
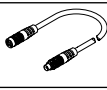
Accesorios del nodo de bus de campo CPV-DI02-8

Referencias de pedido		N.º art.	Código del producto
Denominación			
Nodo de bus de campo			
	CPV10	546188	CPV10-GEDI02-8
	CPV14	546190	CPV14-GEDI02-8
Módulo de conmutación			
	Para ajustar los parámetros del bus y la configuración del equipo con CPV	165814	CPV10/14/18-GE-DI-SM
Alimentación eléctrica			
	Conector de alimentación, recto, M12x1, 4 pines	Para diámetro de cable de 4 ... 6 mm	18494 SIE-GD
		Para diámetro de cable de 8 ... 9,5 mm	18495 FBSD-GD-9
	Conector de alimentación, acodado, M12x1, 4 pines	Para diámetro de cable de 4 ... 6 mm	12956 SIE-WD-TR
		Para diámetro de cable de 6 ... 8 mm	18525 FBSD-WD-9
Conexión de bus de campo			
	Zócalo de bus de campo para conexión Sub-D	532216	FBS-Sub-9-GS-DP-B
	Adaptador M12	525632	FBA-2-M12-5POL
Conexión de bus, regleta de bornes atornillados de 5 pines			
	Adaptador Open Style para regleta de bornes de 5 pines	525634	FBA-1-SL-5POL
	Regleta de bornes de 5 pines	525635	FBSD-KL-2x5POL
Conexión para terminal de válvulas			
	Cable de conexión, conector acodado, zócalo acodado	0,25 m	540327 KVI-CP-3-WS-WD-0,25
		0,5 m	540328 KVI-CP-3-WS-WD-0,5
		2 m	540329 KVI-CP-3-WS-WD-2
		5 m	540330 KVI-CP-3-WS-WD-5
		8 m	540331 KVI-CP-3-WS-WD-8
	Cable de conexión, conector recto, zócalo recto	2 m	540332 KVI-CP-3-GS-GD-2
		5 m	540333 KVI-CP-3-GS-GD-5
		8 m	540334 KVI-CP-3-GS-GD-8
Documentación de usuario			
	Documentación de usuario de CPV Direct, nodo de bus de campo CPV DI02-8	Alemán	548731 P.BE-CPV-DI02-DE
		Inglés	548732 P.BE-CPV-DI02-EN
		Español	548733 P.BE-CPV-DI02-ES
		Francés	548734 P.BE-CPV-DI02-FR
		Italiano	548735 P.BE-CPV-DI02-IT